

目录CONTENTS

WWW.CFAN.COM.CN

12

NEWS & FOCUS 新视界

QQ 会员， 在网络卖场中飘摇

对于 2.2 亿腾讯 QQ 用户而言，淘宝网的“腾讯 QQ 专区”是个很有吸引力的地方。然而，买了一年的 QQ 会员服务居然只用了一个月就失效了，谁该负责？

- 9 直击“3·15”IT消费“你和谐吗？”
- 14 手机病毒入侵的时代来临
- 15 手机病毒来袭，并非危言耸听
- 16 能够多指操作的触摸屏
- 16 世界上最快的光芯片
- 17 数字/热词

18 FEATURES 特别话题 连上网都上得这么帅

无论在家上网还是在网吧上网，无论上网是只玩玩游戏还是QQ上泡MM，无论怎么样，你都不应该错过这个专题。不再受到网络中陷阱的迫害，不再受制于网吧里的诸多限制……总之，看完之后你能从一个普普通通的网民变成一个超级网民。

Solutions 聪明用电脑



35 Vista也要万“码”奔腾

默认情况下，Windows Vista的中文输入法只显示微软拼音一种，这对已经习惯使用其他输入法的朋友来说，非常不方便。莫急莫急，看我的移步换形之术助你一臂之力。



40 兴趣+创业+免费 = 你自己的“豆瓣”网

如果你喜欢看书、看影碟，经常上网，你肯定知道豆瓣网，现在，你有机会“克隆”一个豆瓣网了，就算你没有拉风投的野心，只是想做一个聚集志趣相投者网站，我们也能帮你实现这个愿望！



49 共享照片50张 图钉免费帮你冲照片

只需要打开图钉，你的照片就可以和网友分享，空间无限；只需要共享 50 张照片，你就有机会免费把你数码相机照片冲洗成真正的照片。



60 简约而不简单

制作引人入胜的文字型幻灯片，有请SmartArt
Office 2007 新增的SmartArt 内置了大量表达事物关系的图示和图形，一起来看看幻灯片是如何充满活力的！



88 天籁之音容不得一点损伤

APE、TTA、FLAC转换为“无损”MP3
APE、TTA 或 FLAC 等不常见的无损压缩的音频文件，音质虽好但体积过大，今天我们就在尽量保留它们原有音质的条件下，将这些文件转换为 MP3 格式。

系 统

- 32 江湖客摆下武林英雄擂 酸秀才打造CFan百宝箱
揭密工具光盘多重启动的原理和制作方法
- 34 打开Vista/XP那把生锈的门锁
EBCD清除Windows Vista/XP登录密码实战
- 35 Vista也要万“码”奔腾
如何给Windows Vista添加五笔及智能ABC输入法
- 36 远程帮MM重装系统
- 37 我要Vista运行得更快、更好
- 37 修改Vista/XP双启动菜单可以更简单
- 38 病毒，看你往哪里跑！

网 络

- 40 兴趣+创业+免费 = 你自己的“豆瓣”网
- 42 哄MM专用：QQ技巧串烧
- 43 小小邮件 商务秘宝
- 44 局域网文件共享超简单 一只飞鸽就搞定
- 44 QQ也能放RM、RMVB啦
- 45 博客有道“寻”博亦有道
- 46 过滤所有不想看的群消息
- 46 废物利用 将Maxthon插件转换成“雷区”
- 47 就地取材 在线编辑Office附件

96 “In”TEASHOP “In”派茶馆 预装Vista电脑 前前后后看通透

预装Vista的电脑终于来了。在历经符合Vista规范的电脑、为Vista制造的电脑之后，第一批预装Vista操作系统的电脑终于来到了我们面前……Vista的系统性能得分令我们可以快速了解PC的基本性能，想知道哪款最为优秀？哪款最具性价比？快快翻开杂志，仔细阅读吧！

32 江湖客摆下武林英雄擂 酸秀才打造CFan百宝箱

这次的“武林W(歪)传”，吕秀才为了小郭与别人打擂，比的就是看谁制作可启动光盘的方法更好用、实用。看过比赛，你还能深入了解更多可启动光盘的知识。

58 亮出你自己！精彩简历制作攻略大全

又到了招聘旺季，各种优秀模板哪里找？如何巧妙利用Word、PPT、Publisher等工具，制作专业美观又富有个性的简历？无论在招聘会还是在网上，让我们获得宝贵机会，在伯乐面前迅速有效地亮出自己！

42 哄MM专用：QQ技巧串串烧

为了防止QQ被盗，做一个自己专用的QQ快捷方式怎么样？如何破解QQ文件格式传递的限制，让EXE文件也随意传送？QQ抓图是主画面总是被其他窗口挡住怎么办？……众多实用的QQ技巧，一定不要错过！

66 你的主板BIOS类型是什么？

初学BIOS设置的时候，由于不知道如何判断主板BIOS类型，很容易就闹出笑话。同样，如果不知道主板类型，也不太容易判断主板的故障。今天我们就来教你怎么判断主板BIOS类型！

软 件

- 49 共享照片50张 图钉免费帮你冲照片
- 49 彻底废掉IE收藏夹
- 50 寻找文件，何需掘地三尺 养成好习惯 不必再用搜索找文件
- 51 万能的下载利器 FlashGet
- 52 新软物语
- 53 软件PK台
- 54 CFan安全信息榜 / 想自动运行 没门儿
- 55 垃圾邮件 休想侵扰我！
- 56 小心！编辑压缩包内文件后的惨剧……
- 56 我的词霸识词多
- 57 拒绝播放列表繁杂化 用播放器管理音频播放列表

办 公

- 58 亮出你自己！精彩简历制作攻略大全
- 60 简约而不简单 制作引人入胜的文字型幻灯片，有请SmartArt
- 61 文档搭“积木” 繁杂化便利
- 62 多媒体教学要有度 谈信息技术与语文教学的整合
- 64 腰酸背痛为哪般？寻找办公室肢体病症元凶

硬 件

- 66 你的主板BIOS类型是什么？

美 文 报

- 68 微软下一代PC设计竞赛作品赏

- 68 BIOS引发的血案 10分钟完美破解Vista
- 69 带着DC去踏青

Join us CFan·你

- 6 CFan·你
- 9 春光灿烂照网站

Enjoy 我就CFan

- 26 谁动了我的电脑
- 28 再谈“K掉Windows 2000/XP操作系统”
- 28 小软件XWINKEY 能锁天下
- 29 让AUTO《落雪木马》去无踪
- 29 信手拈来的时空隧道
- 30 本地搜索 无处不在

Talent 天生我才

- 70 命令就是征服 用命令解决网络故障
- 72 5分钟制作出Web2.0风格的网页图标
- 73 穿上黄金甲，交易保安全 网店买家骗术大曝光

Doctor 傻博士

系 统

- 74 硬盘数据线引发的蓝屏死机
- 74 我怎么安装不了Vista
- 74 内存怎么莫名其妙变少了
- 74 任务管理器的菜单不见了
- 74 System Idle Process是个什么进程
- 74 笔记本待机/休眠之后无法唤醒怎么办

软 件

- 75 瑞星卡卡把网银也给卡了
- 75 如何禁用UltraISO虚拟光驱
- 75 为何PPLive无法正常播放节目
- 75 MKV文件无法用暴风影音打开
- 75 如何让电脑自动定时提醒
- 75 文件夹选项丢失后如何重新调出

网 络

- 76 如何合并多处的QQ聊天记录
- 76 网页为何会自动跳转
- 76 如何修改雅虎邮箱发件人名称
- 76 如何让淘宝旺旺自动启动Maxthon
- 76 为何唯独打不开迅雷页面
- 76 网页中的动画为何不动
- 76 如何向Maxthon2收藏夹批量添加链接

硬 件

- 77 不同频率的内存导致花屏
- 77 计算机为何不正常自检
- 77 PCI EOver Voltage Control调节电压
- 77 修改BIOS为何成“徒劳”
- 77 开机为何出现“嗡嗡”噪音
- 77 液晶电视与电脑连接后如何调分辨率

Knowledge CFan加油站

- 78 中文域名 互联网上的中国特色门牌号
- 79 IT英语角
- 80 BIOS:我不是CMOS! CMOS:BIOS不是我! BIOS故事
- 81 可启动光盘的梦幻之旅
解析可启动光盘的原理及启动流程

Digital 数字时代

- 82 本本升级系列 内存升级攻略
- 83 我是砍价王 10分钟速成笔记本砍价专家
- 84 本本内存少 谁说不能玩转Vista? 实战ReadyBoost
- 85 买本防忽悠, 制作能检测笔记本的闪存盘
买笔记本电脑时必备的绿色测试软件
- 86 做一名《最高指挥官》

精彩预告

特别话题: 摄像头早就普及了(几十块钱的价格,可不就普及了吗?),可是你会发现买到家之后,不是安装起来有困难,就是安上之后视频画面不清晰。安装、设置、使用方案,下期一站式完成。

“In”派茶馆: 光盘、硬盘都可以买到,而存储的数据则是无价的。如何挑选刻录品质出色的刻录机,如何为刻录机挑选品质出色的刻录碟,对每个想长期保存数据的人来说都很有意义。

第06期杂志相关软件索引

软件	软件说明	页码
荐 CD Shell 2.1.6	可启动光盘制作软件	32
荐 CDImageGui Beta 3	映像制作软件CDImage的图形界面	32
EasyBoot 5.1.0.565	可启动光盘制作软件	33
TweakVista 1.0 Build 1050	Windows Vista优化设置工具	37
荐 飞鸽传书 2.06	在局域网中快捷的共享方式	44
荐 图钉照片管理器2.2.11	将本地照片分享到网上并可以冲印的工具	49
荐 抽屉书签1.0.7.5	将本地书签设置成网摘并进行管理的工具	49
荐 电脑硬件测试工具箱 1.0	全面测试电脑硬件的绿色软件	85
荐 手机工具箱(OPTOOLS) 2.69	智能手机上完全模拟“商务通隐形手机”	87
eSupport BIOS Agent 3.45	Windows下查看电脑BIOS相关信息的软件	66

- 87 一个软件抵千元 在智能手机上实现商务手机的功能
- 88 天籁之音容不得一点损伤
APE、TTA、FLAC转换为“无损”MP3
- 90 “你动”，我不怕！ 拍摄移动物体的技巧

Hot topic 热点话题

- 92 看！数字电视来了

Guides 明白买电脑

- 102 装机
- 104 买MP4 “功能、质量、服务”一个都不少
- 105 寻找不“飞盘”的刻录机
- 106 看破虚浮的广告 Vista认证到底代表什么?
- 106 闷豆逛市场·新生的超频王者——Core2 Duo E4300
- 107 三星206BW、226BW宽屏液晶显示器
- 108 Dell Inspiron 6400笔记本电脑
- 109 aigo F251W宽屏液晶显示器
- 109 多彩夜鹰DLV-B26摄像头
- 110 升技火麒麟IN9 32X-MAX Wi-Fi主板
- 110 麦博FC361 2代多媒体音箱
- 111 惠威S3W欢乐音乐球Mini音箱
- 111 富彩魔龙版7600GS、7600GT显卡
- 112 新闻新品

Searchina CFan爆料王

- 116 体验聚乐部
- 117 全国首届“技嘉杯”MOD大赛成功闭幕!
- 118 擦亮火眼金睛,找出真正的“点对点”液晶电视
- 119 趣味集锦

电脑爱好者[®] 竹和

Computer Fan

2007年第06期 总第277期

主管单位 中国科学院
主办单位 北京《电脑爱好者》杂志社
 中国计算机世界出版服务公司
编辑出版 《电脑爱好者》杂志编辑部

顾问 郭传杰
出版人 陈梅
总编辑 高翔
助理社长 李明霞

总编室 田世峰(主任)
出版部 聂静(主任)

主编 封立鹏
商务副主编 黄永亮
编辑部副主任 张健
编辑部 何昊 张勇 陈荣贵 朱晨旭
 拱旭东 张文 马江华 杜昕
评测部 西浩铭 商驰
设计制作部 余文憬(总监) 胡京燕 陈红侠
发行部 刘丽华(总经理) 顾建林(副总经理)
客户服务部 总监 帅伟
 副总监 姚雯 李隆 米彬

办公/通信地址 北京市海淀区蓝靛厂南路25号嘉友曙光国际大厦南区8层,100097

E-mail hotline@cfan.com.cn(稿件请投相应栏目信箱)
网址 http://www.cfan.com.cn
总机 010-88400299
广告客户部 88400360 / 88400362 / 88400363 / 88400616
读者服务部 010-88400665 (周一至周五, 9:00~16:30)
 E-mail:yougou@cfan.com.cn
 短信查询: 2163013801293315 (移动用户)
 邮购自助查询: 010-88400572 / 88400573

活动查询 010-88400299-8055
订阅 全国各地邮局(所)
国内发行 北京报刊发行局
邮发代号 82-512
国外发行 中国国际图书贸易总公司
发行代号 4576SM
刊号 ISSN1005-0043/CN11-3248/TP
印刷 北京外文印刷厂
广告许可证 京海工商广字第0055号
每册定价 5.00元
全年定价 120.00元

本刊法律顾问: 北京周涛律师事务所(网站: www.zt148.com.cn)
 电话: 010-63141013 13366185341

本刊如有印刷质量问题(错页、掉页、残页等), 请您与我们联系, 我们负责调换。联系电话: 010-88400618, Email: publish@cfan.com.cn

厂商广告中的数据全部由厂商提供

本刊部分图文版权所有, 未经同意不得转载

3NOD 三诺

英雄系列

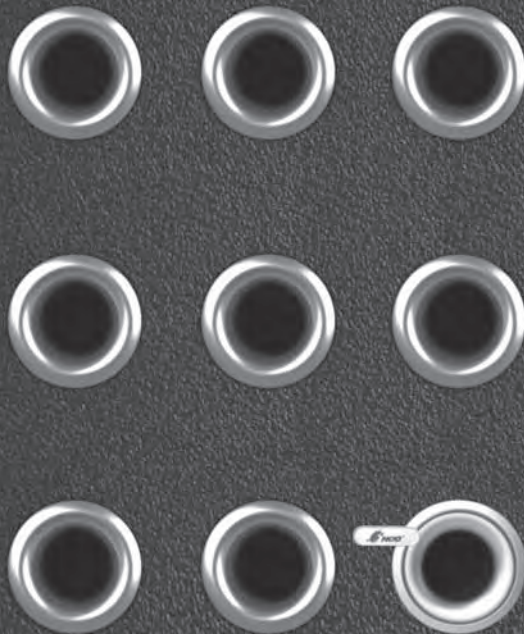

99元亦能成就非凡表现!

音箱回音管的设计十分考究, 其口径大小、形状将对声音表现产生直接影响, 同时, 其工艺、外观配色也将影响整个音箱的视觉形象。三诺别出心裁的小小改变, 带给您的却是截然不同的感官体验!

三诺英雄系列H-222金猪版音箱全新上市!
 3件式2.1声道大功率倒相式低音炮音箱
 全国99元特惠价, 限售10,000套,

倾情奉献!

深圳市三诺科技发展有限公司

三诺网站http://www.3nod.com.cn TEL:0755-83024037



也许好多人,都难忘这段经历……
大学生活,弹指一挥间,或许还来不及好好品味,已经要走向职场。青春无悔,踌躇满志,对即将到来的全新生活充满了向往。
然而,抱着简历东奔西跑,大面积撒网,赶招聘会、网上、电话求职、面试、笔试……也许幸运地很快获得机遇的垂青,也许会遍尝酸甜苦辣,筋疲力尽。
这,就是成长,迈向成功的第一步。做好大量的准备工作,善于推销自己,眼观六路,耳听八方,勇敢地追求目标,别怕被拒绝,轻松自如地面对挑战吧!挫折,也是一笔财富。没经验并不代表没能力,怀着一颗感恩的心,坚持不懈地去努力。正确定位,找准方向,机会是自己争取到的!但如果眼高手低,挑三拣四,就只好做永远的看客了。
每个小编进入编辑部,都有自己的一段故事:应届生叩开CFan大门、做兼职学业事业两不误、从其他平台跳到这个更精彩的舞台、从优秀作者转为小编再成为优秀员工……无论你的目标是什么:公务员、教师、医生、程序员、网管、市场推广、产品研发、销售……是金子,在哪里都能发光!这光芒,是脚踏实地、积极进取、无限的活力、热情和创造力。
让眼界更加开阔,目光更加坚定,自信满满地吹响冲锋的号角吧!更高更远的平台在前方等着我们!

读编热线

北京 范毅
发现新大陆,CFan出了一本刊中刊——《杀毒爱好者》。刚翻开杂志真有点晕,仔细一看原来是专题,有意思!前段时间被烧香的熊猫一吓,还真有些后遗症。现在我更清楚地了解了一些杀毒软件的选择、设置、使用方法,比较放心了。以后除了美文报,还要“提防”新刊中刊哦!

我刚看到这个专题的时候也差点被忽悠了。形式确实很新,关键是内容也很实用!平时在大家的来信和邮件中,关于如何防毒杀毒的问题不少,这里小编们用自己的亲身体会为大家答疑解惑,大家还感觉满意吗?本期的专题又有了新东东——《连上网上都上得这么帅》,光名字就够吸引人了!

湖北 西超
我关注“聪明用电脑-软件”里的软件作者访谈已经有一段时间了,能见到他们的面容,听幕后的有趣开发经历,很过瘾。你们是怎么采访到这么多著名软件的作者呢?

感谢你对该栏目的喜爱,杨过知道了,一定乐开了花。关于如何找到软件作者的,当然难不倒我们。技巧加真诚的邀请,他们都非常乐意接受《电脑爱好者》的采访。比如曾经采访过的CrazyTalk的作者在台湾,那么用QQ就可以直接搞定了。上期里“超级兔子”的主人蔡旋酷爱漫画,医学专业毕业,而他在软件领域又取得了不小成就,应该也给大家一些启示:术业有专攻,但兴趣广泛,也能多多开花。对了,接受采访的作者常给读者们送注册码等小礼物,大家要记得经常关注爱好者网站论坛,及时领取哟,先到先得!

上海 李立
我打算去买一块硬盘了,用着用着,坏道是正常的。那天看了一下CFan,有介绍修硬盘的方法。反正死马也当活马医,因为我已经从妈妈那里拿到了买新硬盘的钱。我真有才,居然修好了!省下了一笔钱,哦耶!

CFan的硬件产品编辑们那是响当当的啊!你打个电话来,随便问什么问题都难不倒他们。要不人家怎么还去中央人民广播电台“都市之声”定期做节目嘉宾呢?其实多动手,很多事情我们都能实现,不信,你也开始勇敢机智地“下手”吧!

四川 张亚军
当老师,最舒服的就是有寒暑假。寒假里,反正机器暂时带不动Vista,就先享受Office 2007,研究了好几天。杂志最近介绍了超级电子笔记本OneNote 2007,我挺有收获的。

以前我只关注Word、Excel和PPT,现在发现,还有不少别的组件也很实用。“聪明用电脑-办公”里,每期都有专门面向老师的版面,而且事例都来自全国各地的教师,感觉很亲切。本人也在酝酿投稿一事。

我们也很羡慕老师的假期!不过不同的工作,都有自己的价值和快乐!利用好Office组件大家庭,就能让工作更高效!教师是几大读者群体之一,所以为你们开设专门的版块是我们应该做的。愿你们通过现代化的信息技术,培养出更多的祖国栋梁。

sui Feng
为什么到现在我都还没有收到拼图的奖品四季光盘?请尽快回复。

别着急,只要在规定时间内邮寄的,我们都会把信息入库,尽管放心。原来我们在邮寄光盘的过程中,遇到过因为学生放寒假、单位春节放假而导致光盘无法及时投递,最后打回杂志社的问题。因为人数太多,为了保证工作的准确性,我们春节后统一寄给大家。让大家(尤其是早期邮寄拼图的读者)久等了,请见谅。光盘内容绝对精彩,希望大家喜欢,呵呵!

编辑部的故事

韵律性丢车
Cornel: 我清楚记得去年元宵不但云遮月,而且有点雨,月黑风高,我丢了辆自行车。阿健: 你难道也是韵律性丢车吗?那今晚你的爱车要小心了,别再应了古话。
CornelZhang: 自然规律,也是社会规律。
阿文: 八月十五云遮月,正月十五晚丢车。
FLP: 丢车玩儿。因为有钱。
果果: Cornel应该像我一样到附近散步,然后不小心看到自己的车。
火星的柳絮: 然后把他自己弄丢了,哈哈!

过年之最开心与最难忘的事
阿健: 最开心的就是无限制地读书,时间在文字中被融化。
狂PK: 最开心的事: 每天可以睡到中午; 最难忘的事: 回来就不能这么干了。
Etta: 最开心: 可以睡到自然醒; 最难忘: 醒后还要做稿子。
狂PK: 怎么都是和睡有关的?
果果: 配合猪年嘛。
west: 最开心: 做完稿子; 最郁闷: 被毙。(羡慕CFan编辑部可与寒假媲美的长假吗?那是要以一期稿子为代价换来滴!)



“寻找CFan人”活动全面启动!

2008年,《电脑爱好者》杂志社成立15周年。

在成长的岁月里,成功的道路上,《电脑爱好者》陪你一起走过,共同收获。

在电脑知识与技术的学习中,你有什么难忘经历与大家一起分享?也许,你早已有了提笔的冲动。那么还等什么?赶紧跟帖,写下你自己的故事吧!或发邮件到dubian@cfan.com.cn(末尾注明姓名、地址、电话等联系方式,最好附近照一张)。



ciwng (小崔)

初中时,我寄住在三姨夫家,三姨夫订了CFan,每期下来以后,我就会和表弟抢着看!

那天三姨夫出去了,只有我和表弟在家,最后一放学,和表弟分工,我烧水,表弟去屋子里面开电脑,然后打开CFan杂志,水烧开后,然后……我去找CFan的精美文章,还有相关的链接地址,再然后,我们俩一起在电脑面前吃饭,看稀饭美文报……那个时候感觉特别高兴!好像没有说到抢,呵呵,倒是我们合作得很密切!

我是一个菜鸟,说实话,有些长篇文章我根本就不太明白,但是,CFan也有专门提供我们阅读的菜鸟小文章,就是一些小技巧了!我专门准备了一个本子叫《随身刹那笔记》,因为自己没有杂志,总是在三姨夫那屋子里面翻阅。有好看的文章和使用的技巧,我就记下来。最可笑的是,有一个是UBB代码,我怕忘记了就始终背着,写英文作业的时候,竟然给写上了,呵呵,很好笑吧!

渐渐地,我论坛和杂志双管齐下。电脑爱好者论坛以及杂志,对我的帮助都太大太大!在论坛上,从一名会员到一名版主,然后到一名会员,再到一名勋章会员,这都是与CFan在一起成长才得到的。

有了CFan,我很幸福!希望CFan以后更加出色,培养出更多的人才!



云南 禹仁力

首次给CFan写信,我心中无比激动!我是一名高一的学生,开学后不久的一天,在报刊亭买书时留意了《电脑爱好者》,便急忙让老板拿过来。

一看,硬件、软件、系统、网络等等,一应俱全,让我眼前一亮!这么好的书还有什么比她更适合我呢?真后悔现在才发现!就急忙买了回去,一连4个月,我都坚持购买并认真阅读,觉得重点的地方还用红笔勾画下来,并且每看完一篇都实际上机操作,必要时写下自己的感受,现在已经足足有100多篇了呢!实用性非常强!由于自己以前在电脑方面的无知,一个月当中重装四五次操作系统的情况已是家常便饭,被老妈训斥不说,还被同学冷嘲热讽地打击。虽然我看CFan才短短4个多月,但从那以后,我再也没重装过系统,真的非常感谢!我和老妈的战争终于平静下来了!

自从同学们知道我特喜欢看CFan以后,他们发现我是一个名副其实的“电脑爱好者”,只要他们的电脑有状况,都会请我去调整,大多数情况都是看了CFan以后,他们的问题才能顺利解决,正因为这样,有一次同学还请我吃了顿饭呢!~!

我有一个理想:长大要去电信工作!所以呀,以后更要好好阅读CFan了哦!

最后,祝各位:新年快乐、身体健康、事业顺利,杂志销量芝麻开花节节高!



四川省甘孜藏族自治州 泽仁

在高中时,我与CFan就曾有一面之缘,但由于种种原因没有能及时走进CFan。走进CFan是在大一,当时我学的是通信技术,要学电脑。可我以前没有怎么接触电脑,这给我的学习带来很大的麻烦,可把我急坏了。幸亏有一次,同学带我到学校的借阅室,在里面我翻了好几本电脑杂志。哎,什么也看不懂,只好催他走,他好像知道我的苦衷,笑嘻嘻地把CFan递给了我。

那天下午我捧着CFan看了很久,虽然里面的很多东西我还不不懂,但CFan有种东西一直吸引着我,也给了我学电脑的信心和兴趣。在那以前,我到网吧不是聊天就是玩CS,现在我会把在CFan里遇到的不懂的地方和不知道的名词到网上搜索再学习。我的生活变得充实快乐了!而且,我的电脑技术也在不断地丰富!

自从爱上CFan后,周末我经常会到借阅室看书,也就在那里我认识我的第一个女朋友,你们也为我高兴吧!现在放假了,CFan我仍然会每期必读。前几天我还琢磨送她什么好呢?看了CFan后,我心里有底了,这么浪漫的礼物她一定会喜欢的。

呵呵,我真的好感谢CFan,给我带来了这么多美好的东西!

果果:无论你是老读者,还是新读者,都是CFan大家庭里的一员!这个家庭很大很大,跨越时空,辐射面累计千万人以上。在近几年“CFan·你”栏目中,已有“CFan人”陆续登场,下一个是你吗?一起来吧,品味拼搏,感受CFan,分享成功!做一个闪亮的CFan人!最终通过各方投票产生的优胜者们将获得大奖(绝对震撼)!

爱好者网站“寻找CFan人”活动专区即将全面启动,敬请关注!也请大家对本次大型活动多提宝贵意见和建议!谢谢!

CF [DB01] 收藏此文资费1元 发送代码:2360 联通9219912 移动50125912

超级编辑
记者

春季大挑战

开始了!

亲爱的读者,如果你热爱计算机,热爱编辑行业,热爱《电脑爱好者》,有志于在编辑、记者行业发展,那么,我们热烈地欢迎你!

挑战岗位:

- ★ 杂志内容编辑
- ★ 杂志美术编辑
- ★ 杂志新闻记者
- ★ 爱好者网站编辑

邮件报名火热进行中:请将个人简历、照片、一篇对岗位的理解、一篇原创文章(最好与电脑相关,美编为设计作品),以及通讯地址、电话等详细信息,发送至supereditor@cfan.com.cn。



请登录<http://www.cfan.com.cn/school/cfan/200706>, 进入本期导航专区。

→ CFan专栏作者队伍日趋壮大

CFan 专栏作者的队伍, 日趋壮大, 前不久还迎来了一位重量级的人物——瑞星公司反病毒工程师、国内知名反病毒专家: 史瑞。如果大家想将自己的电脑武装修炼到百毒不侵的话, 一定要多到他的专栏逛逛。史瑞地址: <http://www.cfan.com.cn/writer/shiyu> 这里, 还要向大家隆重介绍一位新秀。

大家好, 我是心仪海, 本名陈俏文。作为一名教育工作者, 我工作之余, 喜欢爬爬格子, 偶尔也有一篇半篇文章发表在报纸上。可还真没想到能够将文章发表在 IT 媒体上, 说来也许是机缘巧合吧。

那是一次同学聚会, 有位同学说自己现在是自由撰稿人, 专门向 IT 媒体投稿, 每个月的收入基本稳定在 5000 元以上。说者无心, 听者有意。我觉得凭借自己还算过得去的笔头, 或许能踏入这一行。

万事开头难, 我应该写什么呢? 迷惑之中, 还是那位同学帮我明确了方向: 找自己最熟悉的东西写。那就从我平时使用的 Word 时遇到的困难下手吧, 写自己是怎么解决的。第一次写这类文章难度不小, 我向同学请教了写稿的格式、技巧。经过同学的审阅, 自己的几次修改, 终于使这篇文章发表在《电脑爱好者》上了。当时特别高兴, 也使自己坚定了走这条路的决心。

随着时间的推移, 我写稿的水平逐渐提高, 陆续在多家 IT 媒体上留下了自己的足印, 心中感到十分满足, 当然生活也得以改善不少。偶然的的机会, 看到 CFan 网站招募专栏写手, 我觉得可以在这里建个“家”, 将自己写的文章通过网络与大家交流。心动不如行动, 立刻注册申请开通。就这样终于在 CFan 网站上安家了, 真的非常感谢 CFan 网站为我提供了这样一个平台。让我们一起努力, 在服务读者、实现自我价值的道路上阔步向前!

感谢心仪海的分享, 同时我们期待更多朋友的加入。只要你爱好电脑, 喜欢写作, 有一定的文笔, 就可以成为 CFan 的专栏作者, 有意者请联系大锅饭, 联系邮箱: lkjiang@cfan.com.cn 或 60863@163.com。

心仪海专栏地址: <http://www.cfan.com.cn/writer/xinyihai>

↓ 爱好者网站3·15特别策划

一年一度的 3·15 国际消费者权益日又如期而至, 在这个特殊的日子里大锅饭提醒大家: 如果在消费过程中, 有什么欺诈行为侵犯了你的合法权益, 千万不要忘记讨一个说法。这里将一些防 JS 的秘籍放送给大家, 希望对大家有所帮助。



→ ★ 拒绝忽悠 手机新手强化营:
<http://www.cfan.com.cn/digi/zhuanti/sjqh>



→ ★ 数码防JS秘籍: <http://www.cfan.com.cn/digi/zhuanti/fangjs>



→ ★ 菜鸟装机宝典之攒机挑配件主板是关键

菜鸟装机宝典是我们特别策划的一个系列专题, 年前已经出了第一期——菜鸟装机宝典之攒机挑配件从 CPU 开始。本期我们将继续为大家介绍主板。

主板是所有电脑配件的总平台, 电脑在正常运行时对系统内存、存储设备和其他 I/O 设备的操控都必须通过主板来完成, 因此电脑的整体运行速度和稳定性在很大程度上取决于主板的性能, 因此, 在攒机时了解一些必要的主板选购技巧, 至关重要。

网址: <http://www.cfan.com.cn/hardware/zhuanti/cjzhuban>



→ ★ 避免笔记本电池爆炸有高招

去年, 笔记本电脑因笔记本电池过热引发的起火、爆炸事件频频发生。笔记本起火、爆炸不但给用户带来“灾难”, 同时也给笔记本电脑厂商带来极大的负面影响, 甚至多个航空公司已经对在飞机上使用笔记本电脑出台了限制措施。一时间, 人们开始呼唤新的电池技术, 而在新技术没有出来前, 大家还是来学习一下如何更有效、更正确地使用电池吧!

网址: <http://www.cfan.com.cn/digi/zhuanti/nbdianchi>

→ 感谢有你——写给2006年帮助过我的CFan人

在过去的一年中, 我们在 CFan 相识, 在 CFan 成长, 我们学会了电脑知识, 认识了很多热爱电脑的朋友。让我们一起



回忆一下, 谁是 2006 年在 CFan 你最想感谢的人呢?

他可能是一位版主, 也可能是勋章会员, 也可能只是一位普通的网友, 他可能教给了你某个技巧, 可能帮你解决了某个困扰已久难题, 可能……无论可能是什么, 只要他曾在 CFan 帮助过你, 无论是谁, 让我们一起来跟他道一声: 谢谢你, CFan 有你更精彩!

好多网友到这里写下了自己的感谢, 你最想感谢的人是谁呢? 写下自己的心情吧!

网址: <http://bbs.cfan.com.cn/thread-469499-1-1.html>

CF [DB02] 收藏此文资费 1 元 发送代码: 1885 联通 9219912 移动 50125912

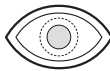

直击

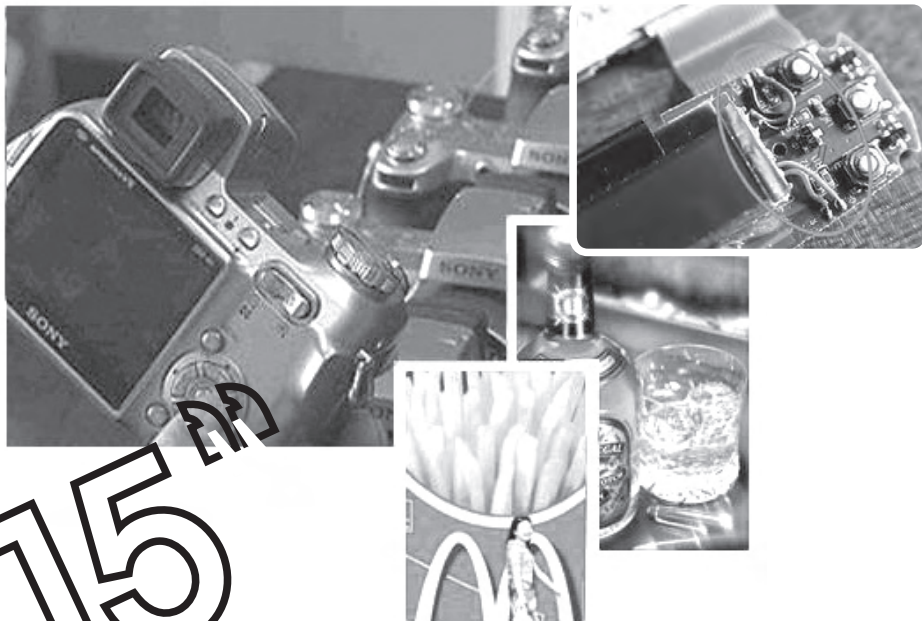

3·15 IT消费“你和谐吗？”

首席记者/张健

在建设和谐社会成为社会主旋律的今天，2007年的“3·15国际消费者权益保护纪念日”被打上了“和谐消费”的烙印。这样的一个主题切中了IT产品消费的要害。在与消费者协会深入沟通与读者广泛地交流中，种种不和谐的消费者心声不绝于耳，我们也将了解到的内容做了汇总。借此3·15“严打”的机会，我们也希望通过梳理从各种渠道获取的信息，让广大IT产品的消费者也能“和谐消费”一把。

手机通讯易被骗

读者郝先生接到一条自称是某银行发给他的短信，说他于2月15日在北京某超市消费8662.00元，将在本月底从其账户里扣除，如果有疑问请咨询电话。由于自己恰好有这家银行的银行卡，他按照短信提供的电话号码拨打过去，接电话的是一个南方口音的女子，说到一半的时候，郝先生猛然觉得不对，想到可能是对方在骗取自己的话费，忙挂断了电话。放下电话后，郝先生一查，果然，这个电话让他花费了100余元的电话费。

利用人们对银行等公共服务机构的信任，从事类似欺骗活动的人还大有人在。两会期间，代表委员们呼吁电信公司加强监管的议案引起了有关部门的高度重视。在政策层面没有好的

解决办法的时候，消费者也应加强防御意识。

记者走访了公安部指挥中心，负责人列举了手机短信诈骗的诸多“新花样”：

一是发送虚假“刷卡”消费信息实施诈骗。犯罪分子首先冒充银行工作人员编发短信，谎称客户持银行卡在某地商场进行了巨额消费，请持卡人回复“客服电话”核实。当持卡人信以为真拨打该电话询问有关情况时，犯罪嫌疑人即顺势采取第二步操作，一方面称银行内部职工有实施职务犯罪的行为，想将持卡人账户上的钱转走；另一方面称已设立了调查部门，正在对“银行内鬼”进行调查，需要持卡人积极配合，并拨打指定电话咨询。若

持卡人拨打该电话核实，则立即有自称是银行调查部门的人员以持卡人账户安全受到威胁为由，要求持卡人提供账号及密码，在就近的ATM柜员机上将钱转到指定的“安全”的账户上，由此完成诈骗过程。

二是设计“巨奖”陷阱实施诈骗。犯罪嫌疑人利用相关设备群发虚假中奖信息，当短信接收者拨打指定电话询问时，即要求需预先支付个人所得税、公证费、手续费等费用后才能领奖，一步步将受害人引入圈套。

三是谎称可提供“六合彩”信息实施诈骗。犯罪分子利用相关设备群发短信，谎称为彩民提供准确的“六合彩”中奖信息，只需向指定账户汇入钱款，即可得到中奖号码。此类诈



骗在城市已无市场,但在城乡接合部或农村地区仍有较大的诱骗性。

四是以谎称发生意外事故实施诈骗。犯罪分子先摸清受害人及其家庭情况,继而以电信或移动公司调试线路为由,要求受害人家属暂时关闭手机或拔掉固定电话电话线,随后拨打受害人电话,谎称其家人发生交通事故或生病住院,要求速汇款到指定账户。当受害人拨打家人电话进行核实时因无法拨通,一时救人心切,不及细想,往往上当受骗。

五是以招聘酒店“公关”为名实施诈骗。犯罪分子利用相关设备群发短信,以高薪招聘“公关先生”为幌子,要求受害人到指定酒店面试。当受害人到达指定酒店再次拨打电话联系时,犯罪分子并不露面,声称受害人已通过面试,向指定账户汇入培训、服装等费用后即可上班。

六是以公司拍卖或出售低价材料、走私汽车、电器或以合伙做生意为名,群发短信实施诈骗。

网上购物陷阱重重

据不完全统计,网上购物中的消费问题在读者当中越来越普遍。

网上购物已经不是一种时尚,而是网民越来越普遍的行为。数据显示,在中国1.23亿的网民中,经常网上购物的人已经超过了3000万,2005年同期只是2000万人。中国电子商务交易额也持续增长,预计2007年,内地电子商务交易额将达到17000亿元人民币。

网上交易越来越方便,一些大城市网上购物的渗透率已经超过了10%。据中国互联网络信息中心发布的《2006年中国C2C网上购物调查报告》热点数据显示,截至2006年3月,北京、上海和广州三城市共有C2C网上购物消费者200万人,在网民中的渗透率达到16.2%,其中上海的渗透率最高,为18.5%,北京和广州分别为17.5%和11.5%。

网络购物不断普及,网络欺诈也屡见不鲜,网上交易的安全已经成为网民进行网上交易的最大困惑。对网上购物网民的调查表明,61.5%的人认为“交易安全性得不到保障”,45.7%的人认为“产品质量、售后服务得不到保障”,28.2%的人“担心隐私受侵犯”,可以看出广大网民对网上交易的安全性是相当不满意的。

网络购物的过程也不是一点儿保证都没有的。购物高手朱先生提醒广大消费者,购物时要从以下四点预先做出判断。

首先,检查网站是否备案。

消费者应首选具备第三方交易监管的大网站,比如淘宝网上交易通过支付宝。如果迫不得已必须要在不太知名的购物网站消费时,应该认清网站是否有相关部门颁发的资质证明。在网站底部一般会有一个类似“京ICP证XXXXXX号”。可以通过访问信息产业部的备案网站<http://www.miibeian.gov.cn>,比较ICP备案号与网站网址是否相符,证书的状态是否正常。另外,要在网上做销售的网



站,都必须经过工商部门的备案,在页面下方会有一个红盾标记,链接指向工商部门网站(<http://www.hd315.gov.cn>)中该营业网站的备案信息。

其次,价格适中最关键。

价格是购物中最敏感的因素。有些购物者喜欢购买最低价格同类商品,而实际上,信用度也是一个重要标准。很多时候你能从一些信用度相对较低的店铺中以更低的价格买到同样的东西。

再次,防止物流出问题。

在计算邮费前,先考虑一下自己的地理位置。如果你所居住的城市比较偏远,很可能根本没法走快递,或者快递的费用很高,具体的可以从各快递公司的网站上查询。卖家如果是快递公司的常客,普通快递同城一般是5元,外地是10元。如果你不在快递的送货范围内,就只能选择邮局了,但是邮政的周期较长,2周甚至2周以上是绝对有可能的。不过,重要物品发货首选邮政EMS(现在淘宝和邮政合作推出了“E邮宝”业务,在部分地区以非常低的价格EMS送货),因为用它几乎不用担心送错或送丢。

最后,不要轻易确认收货。

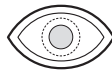

在没有收到货之前不要点击“确认收货”！很多骗子卖家利用花言巧语哄骗买家先确认收货，最后收不到东西的话连投诉的机会都没有。

Vista升级可能引发新问题

1月31日，微软第六代操作系统Windows Vista终于与最终用户见面了，该项由6000名顶级开发者花费5年时间开发的巨大工程能否得到应有的回报？

业内专家指出，Vista的问世将会变革IT产业格局，消费者为何迟迟看不到？

在关于中国定价是什么体系问题上，微软大中华区CEO陈永正笑着称售价是不能讲的。“因为我们有五种不同的产品，有一种是我们前段时间推出来，就是PC的快速升级，如果你原来有硬件，你把硬件升级后就可以直接升级。五种不同的版本，从几百块到几千块都有，但是基本上Vista的价格跟XP的价格是差不多的。”

“第二点，比起买预装Vista的PC，肯定用户自行安装零售版价格比较合算一点，但是预装出来的PC更能充分发挥它的功能。”



记者发现，在发布会召开之后，微软18家合作厂商的态度一致，包括联想在内的厂家均对价格避而不谈。

按照目前的定价标准，2000-3000元的价格无疑是消费者体验到Vista种种新特性的主流价位，然而，这个价位已经等同于购买一台品牌主机。在预装Vista的品牌机中，价格最低已经到了4000出头。我们不得不建议购买Vista的消费者要慎重，因为考虑到总体拥有成本，与其费力不讨好地升级电脑，还不如再购入一台品牌机。

Vista版本众多，也给消费者的购机带来了新难题，即购买品牌机，到底预装哪个版本的系统？此外，3·15期间，参与以Vista为主题的购机优惠活动需要注意两件事，第一，购买品牌机是否预装正版操作系统，第二，如果预装的是Windows XP系统，商家提供加钱升级到Vista的服务，消费者需注意这个升级的服务是否正规，提供的Vista是否正版。一些常规的防范方法肯定还是从保留升级和购买时的单据，为日后维权留一手。

投诉有门：资料要备齐

中国消费者协会发言人希望通过《电脑爱好者》平台提醒广大消费者，当与商家协商不能达成共识的时候，可以向商场或者卖场的消协部门投诉，但需要准备好以下材料：

①应该向消费者协会书面投诉，有些消费者协会也可以接受传真方式的投诉；

②应该有明确的投诉对象，即被投诉方，并提供准确的地址；

③应该有明确的投诉理由，有自己明确的要求，确保事实真实；

④投诉时要提供购买商品和接受服务凭据的复印件和有关证明材料；

⑤消费者投诉应留下便于联系的地址和电话。

为及时地维护您的合法权益，投诉前应该先通过电话，向所在地消费者协会咨询后，提交书面投诉资料，请求调解。

维权的话题说到这里，也许并不能代表所有消费者的各种消费行为，但报道今年IT圈子的维权热点话题，我们衷心希望广大消费者能买到称心的商品，得到一流的服务。在您维权的过程中假如需要我们的帮助，《电脑爱好者》将与您一路同行。



QQ会员，在网络卖场中飘摇

■ 本刊记者/杜昕 爆料奖励czlwt_风 (100元)



前不久,《电脑爱好者》黑板报栏目的邮箱viewpoint@cfan.com.cn中收到来自福建永安的一位自称“czlwt_风”的网友的邮件,他说:“今年1月份,我在淘宝上从一个叫做wsxyxy的人的网店里买了一年的QQ会员服务,可是没想到刚用了一个月就失效了。我试图在网上再联系他时,无论他在线不在线,就是不理我。给他发站内信也被自动拒收,估计我是被他拉到黑名单里了。我从他的交易记录里看到他仍在卖QQ会员给别的网友。我已经向淘宝客服中心投诉退款了,可是等了一个多月还是没有处理结果。我写这封信是希望提醒更多买的人要小心点了。”

廉价会员哪里来?

对于2.2亿腾讯QQ用户而言,淘宝网的“腾讯QQ专区”是个很有吸引力的地方。在这里,除了出售QQ号码和Q币之外,QQ会员、QQ宠物、QQ秀、QQ音乐等20多种相关产品应有尽有,就像是一个大卖场。在淘宝网搜索栏输入关键字

据淘宝网的统计数据显示,在淘宝上专门从事腾讯产品销售的卖家已经突破3000家,商品数量已经超过30万,QQ专区每天的交易额超过55万元。

“QQ会员”,立即出现6908条结果,分类按照时间有1个月、3个月、半年、1年可供选择;充值方式分为快冲和慢充两种;还可以选择需要密码和不需要密码,真是五花八门。卖家们的报价也从1个月最低2元到包年8元应有尽有,的确像某卖家的广告所言,“大量QQ会员等你选!”

通常,要成为QQ会员主要有这样几个方法:1.使用Q币、QQ卡充值;2.使用固定电话、手机、小灵通拨打固定电话或发短信充值;3.使用宽带账户充值;4.使用网上银行、财付通、信用卡充值。(http://club.qq.com/join.shtml)然而,无论你使用何种方法,一

个QQ号码享受一个月的会员服务需要支付10元费用。那为什么淘宝上销售的QQ会员却那么便宜呢?

在网上,有关大量便宜的QQ会员的来路问题众说纷纭。有的说是利用腾讯的漏洞搞的,有的说是所谓的黑客盗取了别人的Q币后为买家充的,有的说是通过快要没钱的手机卡弄的,因为用手机是可以即时开通QQ会员的,

但腾讯和运营商之间却是几个月结算一次费用,因此利用时间差的漏洞可以在短时期内拥有会员资格。

为此,本刊记者特地采访了腾讯公司的新闻发言人郑先生。他表示在他看来,目前现身网络卖场的大量廉价的QQ号、QQ会员以及其他QQ服务,大多数是通过非正规的技术手段和渠道“盗窃”得来的。而目前盗QQ和贩卖QQ俨然已经成为一个行业,而像淘宝网这样的C2C(个人交易)网站,正是他们销赃的主要渠道。

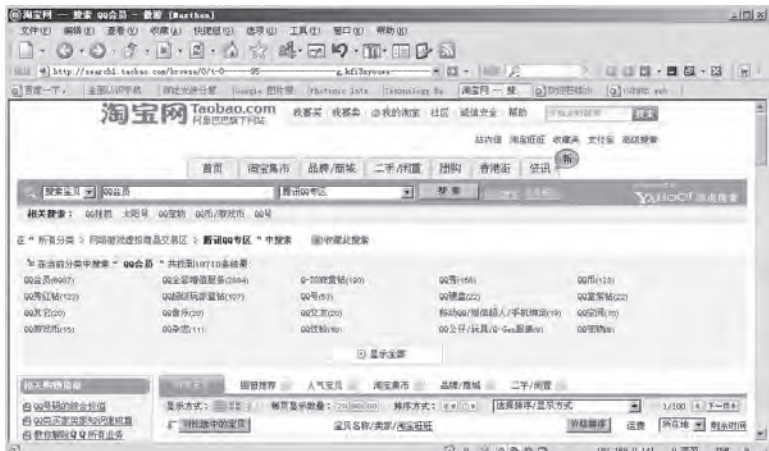



to “买” or not to “买”，这是一个问题

“czlwt_风”对记者说：“淘宝这么大的网站，这么大规模地卖QQ服务，我想应该是可靠的吧。虽然我也想过这些东西的来路可能不那么正规，但是一个月的会员也就几块钱，就算遇到骗子损失也不大。”

而事实却不像他想的那么简单。其实，早在去年12月底，媒体就爆出过网友在淘宝上购买的永久QQ会员资格仅过了3天就失效的事件。因价格便宜，网友中最少的被骗了几十元，最多

的买了十多个号的会员服务，被骗了几百元。受骗者小程告诉记者，在这个骗子卖家那里购买会员服务的总人数为1400多人，据他推断，这1400人可能都是受骗者，被骗金额至少数万万元。目前他们已报案，而网友们也正在收集相关证据并建立了QQ群，在全国范围内寻找受骗者，准备起诉卖家及淘宝网。

从用户角度出发，淘宝上的QQ会员服务到底有没有保障，能不能购买呢？

尽管淘宝方面已经在事后封杀了卖家的交易权，但是当记者拨通淘宝客服电话800-830-9138时，对方却表示，由于客户的资金已经打到了卖家账户上，淘宝方面并没有权力追回这笔钱。

看来，“czlwt_风”在淘宝上购买QQ会员被骗也并不算是偶然，抱着侥幸心理尝试的结果很可能就是“赔了夫人又折兵”。



监管C2C平台是关键

据知情人士透露，由于C2C交易平台通常不主动审查交易产品，使包括非法获得的网游道具、账号、游戏点卡等买卖兴隆。对此，淘宝网公关部发言人告诉记者：不排除有“偷来的QQ号”在淘宝网上出售，“但是如果有大量的QQ号被盗，就是腾讯的责任了。如何保障QQ号不被偷盗，应该是腾讯考虑的问题。”

互联网法律专家赵福军认为，违禁品在C2C平台出现，既有虚拟二手市场监管缺失的原因，但更多的是卖家与平台提供者的共同过错造成，因此应从卖家资质与平台信息审核两方面把关防范。更多法律专家指出，虚拟财产在网络运营商网络范围内进行流通，本身对互联网发展具有推动意义。解决虚拟财产对市场 and 产业秩序造成的混乱，可以通过立法对第三方网络平台的无序交易进行禁止。淘宝是国内最大的虚拟交易的集散地，应当受到监管。这样做既可以保护互联网产业的发展，又防止不法之徒利用第三方平台敛财，扰乱社会秩序。

截至记者发稿为止，腾讯与淘宝的这场诉讼案仍然还在“司法程序中”，并没有开庭，但是相信它的每一步进展都可能成为我国网络立法在虚拟财产保护、第三方C2C交易平台监管方面的飞跃。而在相关法律法规出台之前，去淘宝上购买QQ会员以及其他相关服务，还请您谨慎行之！

腾讯、淘宝，你方告罢我登场

事实上，并非仅是QQ会员，网络游戏账号、QQ账号、游戏装备等互联网虚拟财产的网络盗窃行为在近几年已经愈演愈烈。深圳警方在去年年底就打掉了一个盗取QQ号、Q币等虚拟财产的犯罪团伙。该团伙盗取QQ号、游戏账号数百万个，涉案金额数百万元，其中通过淘宝网销赃非法获利70多万元。据称，这是中国互联网领域至今破获的最大规模的网络虚拟财产盗窃案。案件的直接受害者正是广大QQ用户！

去年11月，淘宝公司收到了腾讯公司的律师函，称淘宝网上有大量卖家在售出QQ号、Q币以及其他相关服务。这种行为不仅侵犯了腾讯公司的著作权和财产权，而且助长了盗取QQ

在巨大的利益诱惑下，由“制造计算机病毒——传播计算机病毒——盗窃网络账号——第三方平台销赃”等多个环节构成的盗窃产业链已经形成。

号码的行为。紧接着的12月初，淘宝公司向杭州市西湖区人民法院起诉，状告腾讯公司，认为出售QQ号和Q币的行为属用户合理处分自己的虚拟财产，淘宝不应删除或禁止此类信息的发布。有了之前的种种铺垫，今年1月中旬，腾讯公司正式向深圳市南山区法院提起民事诉讼，状告淘宝公司侵犯计算机软件著作权、财产权及不正当竞争。

尽管两家互联网大亨各执一词，决心对簿公堂，中国电子商务协会政策法规委员会副主任阿拉木斯却提醒说，由于当前对网络交易第三方平台的法律地位界定还不明确，且尚无针对虚拟财产的立法。因此，腾讯无法依据现有法律条款指控淘宝网。



文件 查看 操作 帮助

手机病毒入侵的时代来临

事件全接触

140亿!这是春节7天长假中全国手机短信的发送量。就在家家户户欢庆春节的时候,反病毒专家却提醒广大手机用户,病毒随时有可能“爱”上你的手机!你了解手机病毒吗?你知道它们是怎么侵入手机,给你带来灭顶之灾的吗?你的手机曾经中过招吗?欢迎你参加《电脑爱好者》“半月谈”大讨论!

本期讨论依然在进行,请发送短信发表您的观点,丰厚奖金等您拿!联通用户请发送到92190956,移动用户请发送到50125956,资费1元。

读者来信:

首先问候各位小辫子们好^^!我是CFan的忠实粉丝,一直都很稀饭CFan的一个热门栏目——“半月谈”。新鲜的见解,敏锐的视角,让网友们聚集在一起对当今的热门话题进行一场大讨论。本人还算比较幸运啦,获过两次奖了,呵呵,可我觉得得奖不是最重要的,重要的是,对某些问题的讨论很多时候能起到很好的媒体监督作用,这对我们老百姓来说是最大的实惠和福音。最后我希望CFan的小辫子们要更加努力,让这个栏目越办越好,让更多的人参与到讨论与辩论中来,让我们为这个栏目能成为老百姓的意见窗口!(紫星星)



2007年第4期精彩短信

159****7883:售后服务是品牌厂家对消费者的承诺,质量如何应该看消费者的评价,厂家是没有资格自我判定的!电脑特工短期内是没有发展空间,中国老百姓很迷信厂商,对机器的故障问题会一根筋地和厂家联系,认为那才是最可靠的。电脑特工要想争下一席之地,是比较长久的战争,如果他们不对自身进行改革,我想他们始终是会生活在夹缝中的,发展也令人堪忧!毕竟老百姓的惯性思维是非常不容易改变的!(奖励50元)

133****0708:售后是个很敏感的话题。如果我是老总,我不会把售后外包。但现在网络销售如火如荼,如果信誉好的卖家搭配特工售后,一定是梦幻组合!(奖励50元)

悄悄话 表情 快捷回复 清屏 分屏 滚屏 字体 背景

主持人

果果
Etta

嘉宾

所有在线的网友
CFan小编

本次讨论评出

最精彩发言1名
Channel[V],
奖励50元
最有价值发言1名
归去来兮,
奖励50元

聊天室

POPO是由网易公司开发的一款免费多媒体即时通讯工具,除基本功能外,还提供多人兴趣组、嘉宾聊天室等功能,下载地址:<http://popo.163.com>。每月两次,“半月谈”与你相约POPO嘉宾聊天室!

手机病毒无大害

看海: 2、3年前就听说过手机病毒,但就我看到的一些报道,很多疑似是感染手机病毒的问题其实本质上还只是一些攻击性的程序或短信,并不像电脑病毒那样具备扩散性和寄生性,因此危害仅限于极小的范围。我觉得这是一些人在危言耸听,把老百姓都忽悠得心慌慌的。

LeoKung: 我查过一些资料,由于病毒是需要一个统一的基础平台才能有效感染目标设备的,而手机架构又并不相同,因此手机病毒很难成为一个重要的威胁。

希望是好的: 这和手机自身的特点是密切相关的,手机系统中可以“写”的地方太少,程序必须通过专门硬件才能进行擦写。另外,手机的核心芯片规格不一、操作系统相对比较封闭,所以手机病毒难成气候。

爱不简单: 目前的手机数字处理能力还没有强大到可以独立处理、传播病毒,所以病毒只能通过电脑、WAP服务器、WAP网关来骚扰手机,而对手机本身的实质性破坏,从技术上讲还是非常困难的。

手机病毒将猛增

Channel(V): 如果说病毒是需要一个统一的平台才能感染目标设备的话,现在的智能手机基本上就是基于Windows Mobile和Symbian等几个操作系统的,可以说统一平台正在慢慢建立;不仅如此,手机使用的芯片等硬件也渐渐固定下来,有些手机操作系统厂

商还向用户开放API,鼓励在这之上做开发,这在方便用户的同时,也方便了病毒的编写者,他们只需查阅芯片厂商或者手机操作系统厂商提供的手册就可以编写出基于手机传播的病毒了。

逍遥书生: 手机的容量不断扩大,这既增加了手机的功能,同时也使病毒有了藏身之地。

紫关羽: 手机直接传输的内容也复杂了很多,由以前只有文本的SMS发展到现在支持二进制格式文件的EMS和MMS,因此病毒就可以附加在这些文件中进行传播。

归去来兮: 要知道,现在Java大量运用于手机,使编写用于手机的程序越来越容易,一个普通的Java程序员都可以编写出能传播的病毒程序啦。

手机病毒Q&A

问: 手机病毒与计算机病毒是互通的吗?

答: 有些病毒可以侵入计算机和手机。用数据线将两者相连也有可能把病毒传给手机。

问: 用计算机的杀毒软件能杀手机病毒吗?

答: 大部分不能。

问: 感染病毒以后怎么办?

答: 如果是智能手机,可以安装手机病毒专杀软件查杀,实在杀不掉的,可以格式化系统。如果是普通手机,可以试着将可疑短信删除或返回出厂设定。如果无效,可以去客服刷系统。

问: 目前有哪些手机专杀软件?

答: 瑞星、卡巴斯基、江民、金山等公司都开发了手机专杀软件。

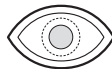

手机病毒来袭，并非危言耸听



手机病毒目的性极强

尽管关于手机病毒的说法由来已久，但是很多还只是道听途说，有幸（应该说“不幸”才对）“见识”过的人很少，因此很多人一看到有关手机病毒报道就说是夸大其词，危言耸听。其实，在我们看来，手机病毒大规模爆发的时期恐怕就要来临了。

大家都知道，病毒的传播是需要途径的，就像计算机病毒依靠网络而泛滥一样，手机病毒也需要网络来传播。回顾历史，手机病毒的兴起与网络的普及有着密不可分的关联。2001年，世界上发现第一种名为Timofonica的手机病毒，它是通过给手机的邮箱中发送带毒的邮件来传播的。目前公认最厉害的手机病毒“Cabir”，只通过蓝牙传播，被感染的手机会搜寻周围感应到的其他开启蓝牙的手机，并发送病毒。可以说，到目前为止手机病毒还没有大规模爆发，很大程度上也是由于手机网络还不够发达，用手机上网的人还不多。

现在，使用智能手机的用户越来越多，开启了无线上网的新时代。用户通过手机可以进行查阅信息、收发邮件、下载软件、在线游戏等等业务。并且，随着3G时代的来临，手机俨然会成为一个名副其实的掌中电脑，这也给手机病毒创造了可乘之机。美国计算机安全专家曾一再提醒，微软和诺基亚

3G时代的来临，会给手机病毒创造可乘之机。



▲卡巴斯基科技有限公司技术部售后经理 刘晋

的移动操作系统在与网络互联时，极易受到电脑病毒的感染，手机将成为“无线病毒”攻击的活靶。

说到手机病毒，不得不注意的一点就是，手机病毒并不像有些计算机病毒那样“温和”，它的目的性很强！手机病毒想要达到的目的一般是商业性的。它可能会删除被感染手机中的信息，还可能会将例如电话簿、短信这样的重要资料发送给别人，试想，如果你手机中的资料是有关公司机密的，这样的病毒岂不令你痛心疾首。病毒还可能让你的手机频繁地自动发送短信、彩信，或者自动拨打一些声讯电话，从而赚取高额的话费。此外，有的病毒会使手机在短时间内充电、放电，使电池夭折。



▲江民新技术有限公司媒介策划经理 张亮

虽然手机病毒的数目起步时并不多，但是根据卡斯基的检测统计，2006年的病毒数比2005年增加了180多个（包括病毒变种），增长率为45%。目前，卡斯基已经推出了专门针对手机病毒的反病毒软件anti-virus for mobile，它兼容于时下流行的Windows Mobile、Symbian、Palm等手机操作系统，用户所要做的只是在手机的操作系统中安装这个软件，就像在电脑中安装杀毒软件一样，anti-virus for mobile也具有文件扫

描、上网监控、垃圾短信/邮件防火墙等功能。

养成良好的手机使用习惯

如今，使用正版的计算机杀毒软件这个理念已经建立起来了，但由于手机病毒还没有广泛传播，用户对它就知之甚少，所以没有引起重视。事实上，手机病毒也是一种计算机程序，和其他计算机病毒（程序）一样具有传染性、破坏性。中毒手机会出现死

手机病毒的危害是比较严重的，做好预防措施才能避免受害。

机、一些功能无法启用（键盘、拍照、游戏等）、自动关机，甚至能导致操作系统崩溃以及SIM卡、芯片等的硬件损坏。

有些朋友问我是不是只有智能手机才会染毒，答案是否定的。我们只能说，智能手机由于上网更方便，更容易成为病毒的目标，但是能够收发短信、彩信，WAP上网的手机也存在染毒隐患。随着手机的发展，病毒也会紧随其后。手机杀毒软件其实是防毒软件，因为要是等到手机病毒爆发了再去清除就很被动了。

需要提醒手机用户注意的是，1.不要接听显示为乱码（非数字）的电话；2.养成定期备份存储卡的习惯；3.去可靠的网站下载东西；4.蓝牙、红外等功能，需要的时候再开启，用完就关闭。



能够多指操作的触摸屏

■北京/王哲

可以使用更多手指来操控的触摸屏会有什么用处？当最近Steve Jobs在Macworld展示苹果的新手机iPhone的时候，观众们对于它最强烈的反响——可以允许多只手指同时操作的手机触摸屏给了我们答案。这种被称为“多指触摸”（multi-touch）的新技术将使例如把图片和网页放大或缩小变得更容易。

当然，多指触摸的功能绝非仅限于此。在过去的几年中，纽约大学的研究顾问Jeff Han就开发了一种并不昂贵的方法，实现了可以有10只、20只甚至更多手指共同操作的大显示屏。他说：“多指触摸技术意味着能有更多操作者在同一个大屏幕前合作完成任务。他们能同时控制更多的窗口，在开

会时能通过网络书写同一块写字板等等。”今年1月，Han成立了他基于这项技术的新公司Perceptive Pixel，并已经将第一面基于这个技术的触摸显示“墙”卖给了美国的某个军用品商。

Han解释道，人们一直在尝试用各种方式实现多指操作的触摸屏。一些早期的设计是通过测量手指触摸时，屏幕表面的电阻或者电容的变化来实现的，但是这样制成的器件分辨率有限，而且很难制成大尺寸的屏幕。Han的展示是将透明的屏幕表面贴上一层发光二极管，二极管发出的红外线就会将屏幕照亮。在没有外界干扰的情况下，二极管中发出的光线会全部反射出屏幕，然而，当手指等物体接触到屏幕时，光线就会从接触

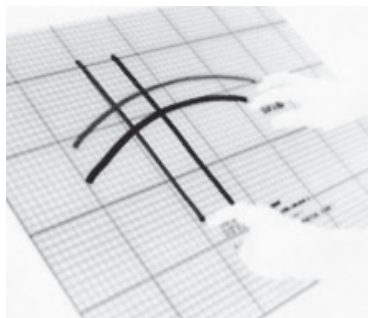

点折射进入屏幕的内层，而在屏幕层的后面，有一个照相机将捕获这类光线。被捕获的光线会被最简单的图像处理软件，翻译成此刻对触摸屏所进行的不连续的触摸。

芝加哥西北大学的Don Norman教授说：“在差不多20年的时间里，我们都被局限在屏幕、鼠标和键盘的框架里。我们会非常欣喜地去设想，在现实世界中，我们能利用这一技术进入触摸屏的新时代。”

CF[XW04] 收藏此文资费1元 发送代码: 2368
联通9219912 移动50125912

▼令人惊异的是，该芯片上集成了240个光学器件！

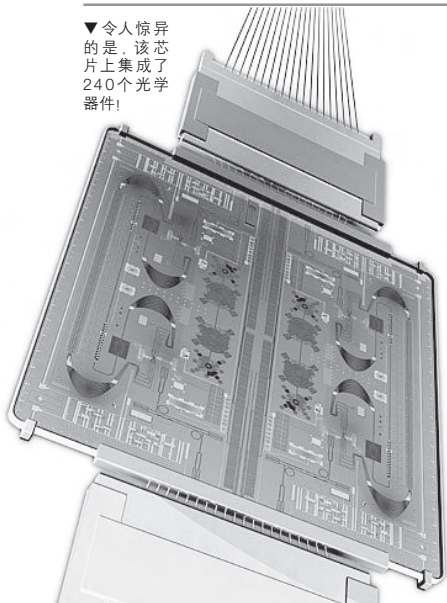

日前，在Infinera公司（美国光网络芯片供应商）创始人之一David Welch的实验室中，他展示了一个2cm宽的金色长方形芯片。这种芯片是氮磷化合物半导体，它简单的外表掩饰了它内部复杂的工艺，丝毫看不出它是为沉溺于YouTube视频世界的人们提供便宜带宽的一把钥匙。

这个神秘的小东西就是光芯片，

世界上最快的光芯片

■北京/王哲 小虫

它的原理是用光信号代替传统的金属电路，在芯片内部传输信息。它的速度更快，能耗更低，并且不会产生多余的热量。售价高达数万甚至数十万美元的光学器件因为采用了光芯片而大大缩小了体积，成本下降90%以上。光芯片在波分复用（WDM）技术中有着突出的贡献。

从20世纪90年代开始，网络信号传输日益强烈地依赖于WDM技术，这项技术将数据编码为80条激光光束，每一条光束的波长都不同。这些光束通过一条比头发还细的光纤传送。在光纤的另一头，光束被还原成原来的波长，数据由光信号被还原成电信号抵达我们的电脑。光纤网络系统所必需的设备包括：用来发出光信号的激光器；用来将光信号分开和重组的复用器，用来将数据编码的调制器以及用来接收编码的检测器。传统上，这些器件都被独立封装成不同的尺寸，将他们结合起来，体积会很大，

价钱很贵，而且有时候兼容性不好。Infinera研发的新型光芯片却采用了将晶体管结合成集成电路的方法，将数十个光学器件集成在一块芯片上。

事实上，早在2004年，Infinera公司就提出了第一个光子集成电路，在那个集成电路芯片表面排列着50纳米规格的光学器件，但当时的光学集成电路芯片体积还比较大，每秒只能发送100Gb（8Gb=1Gb）的信息。如今，该公司的光子集成电路芯片的传输能力已经达到每秒400Gb。今天，我们又看到了Infinera公司研发的最新成果——世界上最快的光学芯片，该芯片的传输速度为每秒1.6Tb（1Tb=1024Gb），并希望在未来几年内投放市场。



CF[XW05] 收藏此文资费1元 发送代码: 2370
联通9219912 移动50125912

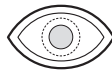

暴力破解

Vista诞生的第二个月份，用户再次与“暴力”一词亲密接触。截至3月2日，已经有超过三种破解Windows Vista的方法，其中俄罗斯的暴力破解法应用最广。但我们不得不提醒广大用户，当您指责Vista高额售价是一种暴力行销的同时，是否意识到使用破解技术本身就是对超过6000名研发人员的工作成果实施暴力吗？



Windows Vista™

两千万

美国俄亥俄州一位女士日前对雅虎公司提出起诉，指控雅虎公司未经她的同意就将她的照片放在欢迎电子邮件中发送给了所有的雅虎新用户，侵犯了她的肖像权，同时她也提出了2000万美元的索赔要求。

手术机器人

Ritsumeikan大学和Shiga医科大学的研究人员，最近开发出了一款微型机器人原型，通过手术切开病灶将其放入体内，遥控操纵。和现在那些可吞服的照片拍摄和信息采集机器人不同，这款微型机器人通过病人体外附近的外磁场控制，在某些情况下，可以不进行外科手术就完成治疗。到现在为止，研究人员已经试验了5种不同的形态，测试比如拍摄照片，采集组织样本，服用药剂等功能。机器人就位后通过病人事先做好的核磁共振成像操纵，并通过细小的电缆将数据和照片传回电脑。

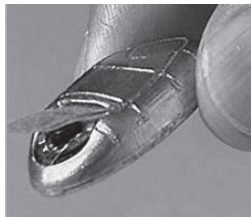
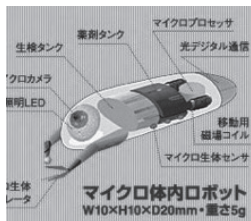

104款

从微软的官方网站上获悉，截至2007年3月3日，有104款软件获得“Certified for Windows Vista”标识，另外有682款软件获得“Work With Windows Vista”标识。这两种标识的不同似乎是意味着大量的老产品不能通过Vista的专门测试。

多点触控桌

丙烯酸酯面板下，有一个LED灯向外发光，而原先光线在里头会有全反射的现象，但手指划过平板，就会让面板的表面产生变化，而打在手指下方的光受其影响而散射，一但再从底下反射回来，就会因为入射角小于临界角，有部分光线从下折射/穿透，就会有影片中那种延迟拖曳又带有不同颜色的效果！这东西有个名字，叫做受挫的内部全反射。当然这玩意儿是没有当作输入装置的能力的，只能闲暇时拿来杀杀时间，不过好像也蛮好玩的，有兴趣的朋友也可以在家里自己弄一个来玩。



十字鼠标

你可能已经看惯了平常的鼠标，但Buffalo这个鼠标专业户这次推出的绝对让你吃惊，你可以看到我们在游戏机上经常看到的十字按钮，也就是四向键，不过你可能要考虑下这是否有利于你的鼠标操作。这款鼠标将于4月的日本上市，价格不是太贵，28美金（约220人民币）。

指环王

身为一个数字狂好者，你想要用什么来虏获伴侣的心呢？如果你觉得一定要用永恒不变的二进制来流露真心，这就是你的最佳选择。这枚看似平淡的戒指，上面刻的是5bits的二进制代码，每个数字可以表示32个字符（包含了A-Z）的其中一个。像这只上刻的是“A Marriage of Values”。如果你有着自己的订情之语，只要在20个字以内都可以跟他们订制。



疯狂的Wii

这是个相当有趣的想象，越来越多的老年人退休俱乐部开始加入到这个神奇的游戏机俱乐部中来，你甚至可以在这些场所看到他们正在热衷于各项Wii的虚拟运动会，你还可以听到他们在讨论如何挥打，如何在用手柄之前烘干你的手，不至于手柄滑落伤人，越来越多的迹象表明，老年人，以及那些退休的人群，更需要Wii，而这也表明，老年人市场是个巨大的商机，无疑，Wii走在了前面，或许这些人会给他们的孙子也买上一套，而之后这些孩子们的童年中就会有这些美好的记忆，你说呢？

双屏笔记本

拥有一台双屏笔记本，你将不再受到键盘、触控板的拘束，不再被一面小小屏幕的范围限制住你的想象力，你可以扩展到双倍的空间，获得双倍的自由。当然，你随时可以切换回传统模式，使用触控屏幕所仿真出来的键盘、手写板。虽然外观让人实在忍不住流口水，但这台型号为V12 Design的笔记本电脑经历了两年的研发仍未完成，而且还会让我们继续等下去。



1小时

据英国慈善团体“英国失聪研究会”对其国内进行抽样调查显示，16岁至34岁人群中，约有14%每周平均使用MP3达28小时；在16岁至24岁人群中，逾半数人每日听MP3超过一小时，近20%的人每周听MP3超过21小时，而且68%的人未曾留意也不知道音乐声音过大可引起听觉永久受损的严重性。在1000名受访者中，超过1/3的人因为音乐声音过大，听觉已出现轻微减退现象。无论采用何种方式收听音乐，都应该控制音量，尽量减少噪声对耳部的刺激。听MP3、MP4“60、60”原则，是减小和避免引起听觉减退的有效方法，即：音量尽量不要超出MP3、MP4最高音量的6成，也不要连续听超过60分钟。

连上网都上得这么帅

无论你是在家上网，还是在网吧上网；无论你上网是只玩游戏，还是经常在QQ上泡MM；无论怎么样，你都不应该错过这个专题。不再受到网络中陷阱的迫害，不再受制于网吧里的诸多限制……总之，看完之后你能从一个普普通通的网民变成一个超级网民。

■ 策划/《电脑爱好者》编辑部 ■ 监制/狂PK ■ 撰稿/CMAG(上海)

1 适合地点: 网吧

网吧里的三大陷阱

我能,我可以
我比黑客还“黑”
MM,我想认识你

结合网吧最常见的管理软件Pubwin,讲述在网吧上网时可能遇到的安全陷阱。

不再受制于网吧的限制,想干嘛就干嘛。

玩CS遇上作弊的?踢出游戏还让他上不了网。

在网吧里碰上MM又不敢问QQ号怎么办?我们自有办法获取。

2 适合地点: 家中

网络四大信任危机

看看专家是怎么干的
游戏平台变成了流氓软件平台

QQ的升级活动是真的吗?好友发来的链接、文件会不会有木马?银行的邮件是伪造的吗?

面对网络中的信任危机,专家有自己的解决方法。

用权限解决浩方自动下载安装广告插件的问题。

3 适合地点: 通用

QQ别再让我从网游中强行退出

写给路痴的网络版出行指南
从网上找打折优惠券

挂QQ玩网游真的不能同时进行吗?

从北京站到CFan编辑部竟然只要3步,足不出户就能看到CFan编辑部实景,这是真的吗?

男生出门前必看!省钱又能赢得MM的赞赏(还能节约纸,好文章)。



看看你得奖了吗?

2007年04期《电脑爱好者》超级傻博士选拔活动的优胜者名单! 优胜的同志们请查看http://blog.cfan.com.cn/index.php/60133/action_viewspace_itemid_86157, 并速与我们联系。

对于这次选拔赛中优秀的问题答案,在此特别话题的最后一页有选登,想破头也没有找到答案的朋友快去看看吧!

积分排行榜

1	syhl666	250分
2	xcvista	100分
3	558559	75分
4	liuzi	50分
5	fwd	50分

成为网吧“超级用户”

网吧里的三大陷阱

别以为交了钱上网就行了,为了自己的安全考虑,请注意这三大陷阱!

密码陷阱:第一次的登录密码不能“随意” 危险指数:★★★★☆

目前网吧里最常用的管理软件是 Pubwin(见图1),因为从稳定性上来说较万象、美萍等同类软件更好。在进入网吧登录时,都是根据吧台提供的卡片序号作为用户名,密码可以随便输入。不过,就是这个看似随便输入的密码就会引发问题。其实,登录 Pubwin上网时第一次输入的密码即为你的

这次上网的密码,经常有朋友直接回车(空密码),这样在别的电脑上只要用你的卡片序号就可以直接登录,而可能正在玩游戏的就是直接退出关机了。另外,由于很多网吧管理软件存储在数据库中的用户卡片登录密码是明文,所以尽量不要使用自己的常用密码,否则QQ什么的一起被盗了还不知道该找谁。



还原卡陷阱:还原卡也不是万能的

几乎所有的网吧都配备了硬盘还原卡,不管是什么病毒、木马,重启电脑后都一干二净了。可是别以为还原卡是万能的,有些家伙会让老板更新游戏补丁的借口种下木马(硬盘还原卡只是保存当前的硬盘状态,如果当前已经中毒,那么保存后就一直中毒了),而“小哨兵”等品牌的还原卡由于使用过

危险指数:★★★★★

于广泛,树大招风,已经有了多款破解工具。别以为可以说服老板给你安装卡巴斯基、木马克星(安装后需要重启的软件在有还原卡的机器上都不能自己装),古老但却有效的方法还是在输入密码的时候前后错位,比如密码是“123456”,可以先输“6”,然后把光标转到前边输“45”,再转到前边输“123”,这样大

多数依赖于键盘钩子的木马程序就失效了。

小知识:常见的还原卡品牌

有些懒得重装系统懒得用Ghost的朋友(比如狂PK)会在自己的电脑上使用还原卡。常见的品牌有“小哨兵”、“金盾”和“华苏/华超”。

3分钟陷阱:可怕的不重启时间

在前一个人上网结束销卡后,网吧管理软件会在3分钟后将闲置的电脑关闭(时间根据网吧的上座率由老板设置)。在这段闲置未关机的时间内,任何人开卡登录这台电

危险指数:★★★★☆

脑,前一个使用者的使用记录是不会消除的(未重启,还原卡不还原),所以如果有心的人在之前放了木马,后上机的那位就中招了。因此,在网吧里要养成开卡登录前重启电脑

(避免前上机者放木马),结束销卡时重启电脑(避免后上机者查看使用记录的好习惯)。

我能,我可以

网吧里能干什么?聊QQ、玩游戏.....其实你还可以做更多的事情,但由于网吧中出于安全考虑所做的限制,你的很多操作都被禁止了,比如浏览硬盘、下载。

我能浏览硬盘

要运行系统自带的程序?别想了,网吧装上Pubwin之后,只能在Pubwin界面给出的几个虚拟桌面(“上网”、“游戏”、“电影”之类)中使用有限的程序。“资源管理器”当然不可能给你用,不过万事无绝对.....

(1)IE当“资源管理器”用

网吧当然不可能不让用IE,直接在IE地址栏中输入盘符“C:”回车就能打开C盘,不过这个方法不是在每个网吧都能行得通的。

(2)WinRAR又“万能”了一把

寻找被病毒隐藏的文件夹、删除顽固文件,似乎WinRAR真是万能的了。在虚拟桌面(通常是“工具”选项卡)打开WinRAR,然后

选择菜单“文件→改变驱动器”,就能自由地在各盘符中“穿梭”了(见图2)。



(3)QQ“自定义面板”很强劲

一直对QQ界面左侧的一堆面板不抱什么好感,可是在网吧里QQ的“自定义面板”却能帮上大忙。点击QQ界面左侧的自定义面板,然后在QQ界面中点击“添加链接”,在弹出的“收藏夹管理”窗口中点击“添加”,在窗口下方的“详细资料”框中填写“名称”为“C盘”,“链接”处则填“C:”(均不含引号),完成后点击“确定”。然后在QQ界面中点击收藏夹,下拉菜单中就

出现了刚才添加的链接,点“C盘”就能浏览目录了(见图3),再右击其中的目录选择“资源管理器”,一切搞定。



我能用右键

好不容易弄出了“资源管理器”(或者还停留在QQ“自定义面板”的最后一步),却发现其中的右键菜单被屏蔽了。没关系!选中需要操作的文件或文件夹后,按住Shift点F10,怎么样?右键菜单又回来了。

我能下载

(1)修改IE安全选项开放下载

老板竟然屏蔽了下载?要下载点东西都不行还上网吧干嘛!要破解这个限制,必须了解限制是怎么加上的,这其实是IE安全选项中禁用了文件下载。如果好心的老板没有限制设置项的话,打开IE,选择菜单“工具→

Internet选项”,在弹出的设置框中选择“安全”选项卡,然后点击“自定义级别”,在弹出的“安全设置”中将“下载—文件下载”设置为“启用”,完成后点“确定”(见图4)。

(2)如果IE选项设置也被屏蔽了
第1步:解锁注册表编辑器

打开“记事本”(刚才不是开放了硬盘了吗?在系统目录中),将下列代码保存为unlock.bat,注意保存时“保存类型”要选择“所有文件”,否则会存成TXT,完成后运行此批处理文件(平时就把这段代码存在邮箱或QQ网络硬盘中,就不用临时再想代码了)。

```
reg.exe add HKEY_CURRENT_USER\Software\Microsoft\Windows\CurrentVersion\Policies\System /v DisableRegistryTools /t reg_dword /d 0 /f
```

第2步:解锁Internet选项

解锁了“注册表编辑器”之后,啥都好办了。运行系统目录下的regedit.exe,展开[HKEY_CURRENT_USER\Software\Policies\Microsoft\Internet Explorer\restrictions]分支,将窗口右侧“NoBrowserOptions”的键值(dword类型)修改为0。

小提示

有传闻说,在注册表编辑被禁用时,只要建一个REG文件,将“DisableRegistrytools”键值改为0就行了。但经我们的测试,在“注册表编辑器”被禁用之后,REG文件是无法通过双击导入的。

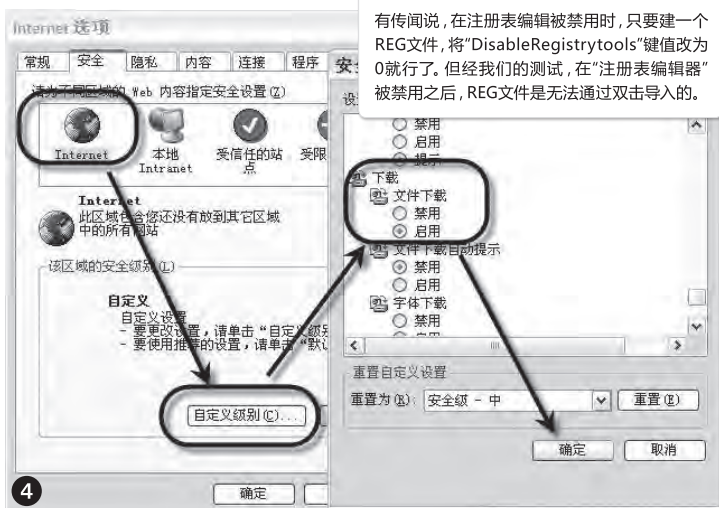

我比黑客还“黑”

早就说过,黑客这词在中国已经形同于“网络歹徒”了。不过我们当然不是要教大家做歹徒,而是利用一些黑客才能掌握的技术做一些有趣的事情.....

把CS作弊者抓出来

除了魔兽,CS可能是网吧里最火的竞技游戏了。可是在网吧里还是有很多“不和谐”的家伙,在别人正常游戏的时候使用作弊器,相信每一个被隔了N道墙爆头的朋友都会心中窝火,更有甚者在发现有人作弊后在整个网吧逐台机器抓人,可是一个网吧有数百台机器,在你找到之前人家早就退出了CS装作看网页去了。怎么找出这些可恶的作弊者呢?

第1步:在游戏过程中,按~键(数字键左侧)调出命令控制台,然后键入“status”命令,就会列出游戏中各个玩家的ID以及对应的IP。

第2步:网吧里的电脑,为了方便日常维护,IP地址的分配一般是根据机器号的,如192.168.0.3就代表3号机器,这样就能迅速定位作弊者的位置所在。但也有一些大型网吧(特别是有上下两层的网吧)里划分了多个区域,如“网络游戏区”、“单机游戏区”,这样就不能按照IP来查找机器号,你可以运行系统目录下的CMD,然后在其中执行IPCONFIG命令查看一下自己的IP再做确认。

第3步:通过Pubwin的呼叫功能将情况通知网吧的网管,如果你等不及也可以直接去吧台叫老板处理,在网吧,CS作弊者都是不受欢迎的。

小提示

如果你不希望经常被作弊者骚扰,还是使用反作弊工具Cheating-Death(简称CD)吧!虽然这有可能让你建的服务器无人问津.....

老板不管,只好以暴制暴

如果将情况告之老板后,没有任何结果。那就只有用一些黑客的小手段了。

(1)再也不要进我的服务器

在CS中用~键调出命令控制台,然后键入以下命令(“xxx.xxx.xxx.xxx”应替换为刚才用status命令查到的作弊者IP):

addip 0 xxx.xxx.xxx.xxx

(2)把他请出网吧

不要以为需要动武力,有更简单的方法。

让他从此不能上网怎么样?

第1步:下载并安装“P2P终结者”(在Google中搜索这个关键字可以找到),运行之后会需要做一些简单的配置,“接入公网类型”处选择“ADSL路由器共享上网”,“请您选择网络连接设备类型”处选择“交换机”,“本地网络接入公网带宽”选择“<10M bps”,点击“完成设置”。

第2步:在界面左侧选择“软件配置”,然后在右侧选择“网卡设置”选项卡,在下方选择目前所使用的网卡(一般都只有一块网卡),点击“保存设置”。

第3步:在界面左侧选择“网络控制台”,点击右侧的“启动网络控制服务”,然后在界面左侧选择“网络主机扫描”,点击右侧的“刷新网络”,列表中的就是目前网吧里所有电脑的网络连接情况,右击那个作弊者的IP,选择“断开选中主机公网连接”→“永远断开”(见图5)。现在这家伙就没法看网页没法玩网游没法QQ聊天了(但局域网游戏不受影响,而且你已经把他的IP屏蔽了不是吗?),不过教训一下就算了吧,不然网管该把你赶出网吧了。

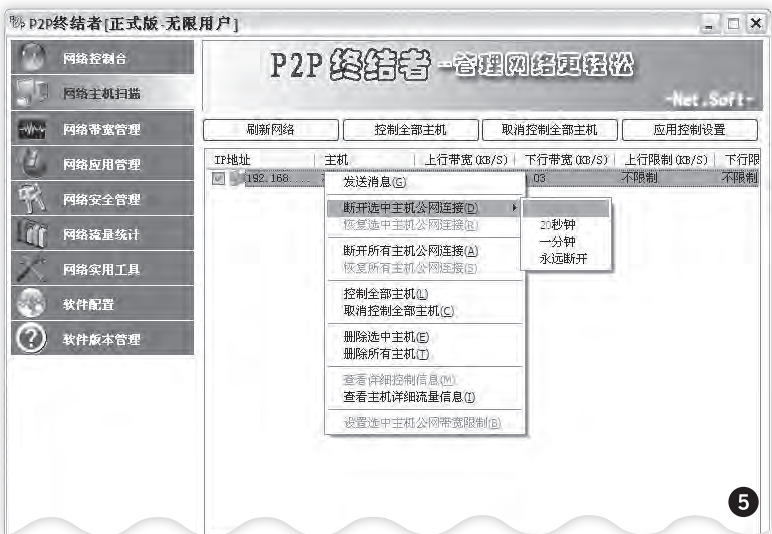

小提示

如果你下载到的“P2P终结者”不是官方版本,那就需要注意是否捆绑了流氓软件。经测试,非官方版的“P2P终结者”可以通过WinRAR解压,然后运行解压目录中的Setup.exe安装,就可以避开流氓软件。

“P2P终结者”虽然很好用,但它最大的优点——直接在局域网中任意一台电脑上使用就能控制整个网络,却也成了现在最令人头疼的问题,这个软件的滥用可能导致企业网络的崩溃,所以作者发布了另一款克制此软件的工具“反P2P终结者”,网管朋友们可以试一下。

MM,我想认识你

在网吧看到漂亮MM总会有认识一下的冲动,最拙劣的方法是偷偷站人背后记QQ号,别忘了我们现在也是玩了一把黑客技术的高手,应该用更高明的办法。

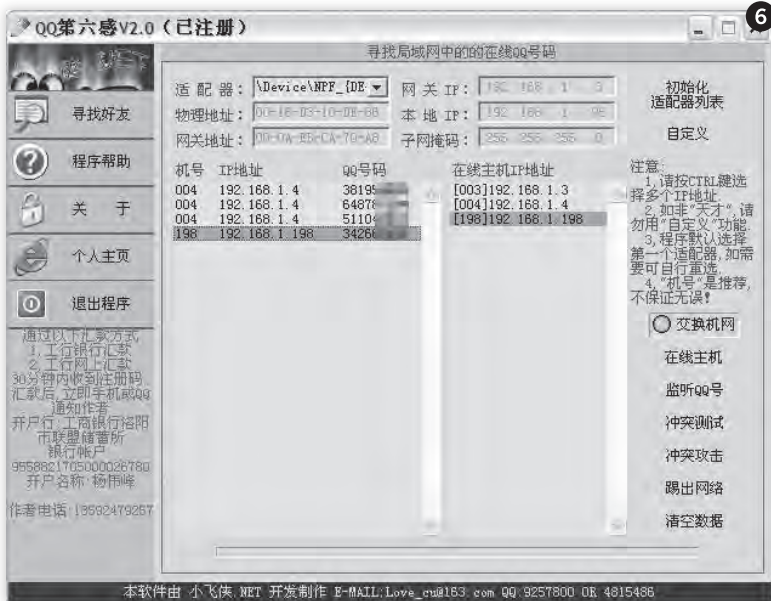

第1步:载并安装“QQ第六感”(目前版本2.0,在Google中搜索可得),安装完成后运行。如果软件在运行时提示获取适配器信息失败,那你极有可能是在用笔记本(无线和有线2块网卡),在界面左侧选择“寻找好友”,在右侧的“适配器”中选择正确的网卡。

第2步:在“寻找好友”界面中,确认右侧的“交换机网”按钮是不是已经开启(呈现绿色),然后点击“在线主机”按钮,在界面中的“在线主机IP地址”列表中就显示出了当前在线的局域网IP。

第3步:根据上文的方法,由机器号推算出MM的IP地址(别离得太近,可以看旁边的机器号然后计算),在“在线主机IP地址”列表中选择MM所在的IP,点击右侧的“监听QQ号”按钮,然后就能看到这个IP对应的QQ号码了,即使开了多个QQ,也能逐一显示出来(见图6)。

颠覆你的眼球! 可怕的网络信任危机

网络普及率逐年上升, 伴随而来的问题也越来越多。在网上, 你还敢轻易相信别人吗? 真真假假, 孰是孰非, 在虚拟的世界里根本无从判断。身处网络信任危机时代的你, 怎样保证自己的安全呢?

网络四大信任危机

转来的消息信是不信

尽管我本人对这个话题实在是烦透了, 但是无奈到今天仍会有人受骗上当, 所以不得不重复一次。在QQ上经常会有好友发来(或在QQ群中)这样的消息:

HTTP://WWW.QQ.COW.
QQ1U.%43OM/?qq=12345678
腾讯新年升级活动已经出来了, 轻松升到30级, 大家快去看看, 到2月26日就结束了, 时间有限。

看似非常有诱惑力, 要知道, 16级以下的QQ账号(即没有达到1个太阳)是不能建立群的, 而且使用中也会有很多限制, 比如不能使用自定义头像等。所以听到这个消息的人大多失去了判断力……仔细看几眼的话, 不难发现这个网址根本不是腾讯的, “WWW.QQ.COW”假得离谱誓开不谈, 真正的网址应该是“QQ1U.COM”, 而前面的“WWW.QQ.COW”只不过是QQ1U.COM的四、三、二级子域名。为什么后边显示的是“. %43OM”而非“.COM”? 因为“%43”是“C”的URL编码, 两者是相等的。你可以试着访问<http://www.baidu.%43%4f%4d>, “COM”全转换成了URL编码(见图7)。另外, 不管什么时候, “送Q币”、“升到XX级”之类的事情都是不可能发生的。



小知识: 辨别网站的真实网址

一个网址如“<http://www.aaa.com.23.cc/?qq=123>”, 它的域名是什么? 首先肯定在“http://”之后, 然后找之后第一个“/”的位置, 这个“/”之前的2段内容就是域名——“23.cc”。注意, “有可能被替换为URL编码”%2e”, 不要被迷惑。

发来的链接开是不开

网页里的木马实在太可怕了, 即使是正规的大网站也可能会有网页木马(被人找着漏洞挂上去的)。用盗版Windows的用户都喜欢把自动更新给关了, IE的漏洞没有及时修正, 自然就容易被网页里的木马入侵。如果朋友发来一个链接, 你的心里必然会矛盾, 点是不点? 有办法解决! 网页木马的嵌入代码一般为“<iframe src=“木马的URL” width=“0” height=“0” frameborder=“0”></iframe>”(不含外侧中文引号), 看看网页的源代码检查一下有没有“iframe”(内联框架)并且“width”和“height”都是0的(宽度和高度, 将它们设为



0是为了隐藏木马URL指向的页面)代码, 如果有就不要打开了(见图8)。在以前版本的IE里可以使用“view-source:网页地址”的方式直接查看源代码, 可是Windows XP SP2附带的IE6已经去掉了这项功能, 难道要看源代码只能

先开网页吗? 那知道有木马时岂不是已经感染了。别怕, 打开“记事本”, 选择菜单“文件→打开”, 然后在“文件名”处输入网址(要完整地址, 包括“http://”), 点击“打开”, 记事本中就能显示网页源代码了。

收到的文件点是不点

朋友发来的你敢点吗? 在QQ上传EXE的几乎都是木马、病毒, 如果是EXE就放弃吧! 而RAR等压缩包中既可能有正常文件, 也可能有病毒, 要不要开呢? 即使是卡巴斯基也不能确保能查出所有的病毒, 真想得多试几种杀毒软件, 更安心一点。现在就让你能够免费用几十种杀毒软件扫描一遍, 而且还不用安装(有这好事吗?)。

在浏览器中打开以下的扫描页面, 点击浏览选择要扫描的文件后提交(Submit/Send)等结果页面显示就行了(见图9)。

Scanner	Malware name
AntiVir	SPR/Agent.198979 riskware
ArcaVir	Worm.Sohanad.V
Avast	X
AVG Antivirus	X
BitDefender	X
ClamAV	X
Dr.Web	X
F-Prot Antivirus	X
F-Secure Anti-Virus	X
Fortinet	X
Kaspersky Anti-Virus	X
NOD32	X
Norman Virus Control	X
VirusBuster	X
VBA32	X

VirusTotal多引擎病毒扫描(26种杀毒软件, 不限文件大小):<http://www.virustotal.com/en/index.html>

Jotti's Malware多引擎病毒扫描(14种杀毒软件, 单个文件最大支持15M):<http://virusscan.jotti.org/>

银行的邮件管是不管

网络钓鱼盛行的年代, 现在看到银行发来的邮件总是让人心有余悸。为什么? 你收到一封来自“银行”的邮件, 如果一路信任地按提示操作, 很有可能几天后发现你的账户余额是0了。就在几个月前, 国内最大的XX银行遭遇了一次攻击, 虽然没有造成真实的财产损失, 但也不得不令人捏了一把汗。

漏洞的原因是此银行的一个页面对数据过滤不严,向该网站的hotspot.jsp人工传递column的值就能在银行的官方页面上显示任意信息,用专业的话来说,这是一次XSS跨站攻击。虽然黑客的攻击仅限于在页面上显示了“XX银行宣布破产”等信息,但后来

根据高手的实验,能利用此漏洞在银行官方页面上显示一个让用户输入账户及密码的表单!尽管银行最终修复漏洞的速度令人满意,同时也有一些“专家”宣称此漏洞无伤大雅,甚至根本不能算漏洞(不能算漏洞你修复什么?),但我们仍应该警惕:即使收到的邮

件中指向一个正常的银行官方网站的链接,它也并不一定是真实的。因此在遇到银行邮件提醒你更换密码或者有类似的行为时,不要看网站,直接拨打银行的客服电话咨询!

小提示

虽然大家肯定非常期待看看此事件的详细情况,但是由于版面和其他一些原因无法完全呈现,在百度或Google上搜索“银行 xss 跨站”这几个关键字就能找到相关的报道了。

小知识: 网络钓鱼

网络钓鱼(Phishing)一词,是“Fishing”和“Phone”的综合体,由于黑客始祖起初是以电话作案,所以用“Ph”来取代“F”,创造了“Phishing”。“网络钓鱼”攻击利用欺骗性的电子邮件和伪造的Web站点来进行诈骗活动,受骗者往往会泄露自己的财务数据,如信用卡号、账户用户名、口令和社保编号等内容。诈骗者通常会将自己伪装成知名银行、在线零售商和信用卡公司等可信的品牌,在所有接触诈骗信息的用户中,有高达5%的人都会对这些骗局做出响应。

看看专家是怎么干的

看了四大信任危机,是不是都有点不敢上网了?没关系,我们看看专家是怎么保护自己的安全的。

使用安全版IE

如果使用低权限运行IE浏览器,那网页中的木马就不足为惧了。尽管你可以用runas命令加一堆脚本实现,但那样实在麻烦,何不直接用微软官方提供的工具DropMyRights呢?

第1步: 下载并安装DropMyRights (下载地址:<http://www.onlinedown.net/soft/26509.htm>), 注意默认的安装路径在“Documents and Settings”目录下,建议改成“D:\DropMyRights”或其他目录。

第2步: 右击桌面空白处选择“新建→快捷方式”,在弹出向导的“请填入项目的位置”输入框中填入以下内容, DropMyRights 安装路径请根据实际情况修改(见图10),如果安装路径中包含空格则前半部分也需要加英文引号:

D:\DropMyRights\DropMyRights.exe "C:\Program Files\Internet Explorer\IEXPLORE.EXE"
完成后点击“下一步”。

第3步: 键入此快捷方式的名称,如“安全版IE”,点击“完成”。右击刚才建立的快捷方式选择“属性”,然后在“快捷方式”选项卡中将运行方式改为“最小化”,如果你愿意也可以点击“更改图标”为这个快捷方式选一个更像浏览器的图标。

这样在遇到有疑问的链接时,启动这个安全的IE进行浏览,就不怕网页上的恶意指码侵犯你的电脑了。

使用专业版网上银行

如果你经常使用网上银行,那么强烈建



议去银行申请一个文件证书(见图11),或者付费得到一个移动版证书(类似于U盘),同时关闭大众版网上银行,这样账户密码被盗也能保证资金不受到损失。不过很多人在使用时都会遇上一些小问题,看看下面的解决方法。

移动版证书不能正常使用:不要使用USB Hub或者USB延长线,直接将移动版证书连接到USB接口上再试。

始终提示密码不正确:使用笔记本的用户在使用网上银行专业版时常会遇到“该用户名不存在或密码不正确”的错误提示,尽



管你输入的密码是绝对正确的,其实这是因为用了外接键盘。遇上这个故障的朋友直接用笔记本自带的键盘输入密码吧!

谁打扰我在家玩游戏

游戏平台变成了流氓软件平台

在网上不玩点CS怎么混?浩方是国内最大的对战平台之一,目前利用转发实现的虚拟局域网对战平台越来越多,但浩方的用户数量始终保持在较高的水平。但浩方自身捆绑了大量流氓软件而且会随着广告自动下载新的流氓软件(包括我在内,认识的人里好多受害了),这是一件非常麻烦的事,为了广告收入不惜放弃用户利益的做法实在让人有些为之惋惜,现在教大家手工完全屏蔽浩方的广告。

你必须有什么:Windows XP Pro(或至少Windows 2000)/NTFS分区格式/确保在“文件夹选项”中已经关闭了“使用简单文件共享”

第1步:在浩方官方网站下载自解压的版本(不推荐安装版),释放到NTFS分区

中,然后在解压后的安装目录中找到并删除“y4h060717.exe”(“雅虎助手”的安装程序)和类似的安装文件,如果要确保浩方以后不会再下载它,可以用“记事本”建立个空文件并命名为此文件的名字。

第2步:将浩方安装目录下的Ads子目录中的所有东西清空,删除干净(在未启动浩方的时候操作)。

第3步:右击Ads目录选择“属性”,在弹出窗口中打开“安全”选项卡,从权限用户列表中删除所有用户和组,或者在所有用户和组的权限设置中都勾选“拒绝”(见图12),如果无法操作则先进行下半步。点击“高级”,

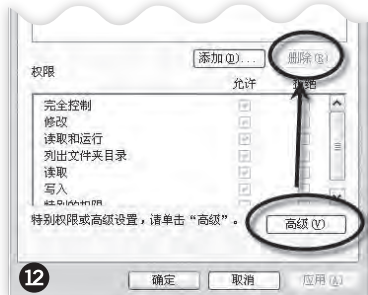

然后清除“从父项继承那些可以应用到子对象的权限项目,包括那些在此明确定义的项目”前的勾选,在弹出框中单击“删除”。

完成操作后,再次登录浩方就不会再有广告出现了。

QQ别再让我从网游中强行退出

在家玩网游时,最烦的莫过于某个QQ好友的弹出窗口让你从游戏中强行退出。尽管关掉QQ是最好的办法,但出于未知的目的(收集群内图片?)大多数人还是愿意开着QQ玩网游,完成下面的设置,你就可以开着QQ而且不用担心游戏强行退出了。

第1步:点击QQ界面中的“菜单”,选择“设置→系统设置”,在弹出窗口中选择左侧的“基本设置”。

第2步:在右侧窗格中勾选“禁止所有用户上线提示”,取消“自动弹出视频请求窗口”和“自动弹出3D聊天请求窗口”的勾选,点击“确定”完成设置。

出门前上网是个好习惯

写给路痴的网络版出行指南

如果你和狂PK一样,是个彻头彻尾的路痴(到北京2年多了还不认路),那就一定不要错过这一章节。

从北京站到CFan编辑部仅需3步

如果你刚来到北京,从火车站出发怎么去CFan编辑部呢?

第1步:打开浏览器,访问<http://www.mapbar.com/>,这是一个非常知名的地图搜索网站。

第2步:选择“公交查询”,然后在下拉框中选择“北京市”,“起点”处输入“北京站”,

“终点”处输入“牛顿办公区”,点击公交查询。



第3步:在结果页面中就会有详细的公交换乘路线(神奇的是竟然实时生成了Flash的公车模拟行驶路线),右侧是具体的公交车站名及价格等(见图13)。

从网上直接看到CFan编辑部实景图

现在的科技真是太可怕了!足不出户竟然就能看到千里之外的街道实景图,在浏览器中打开<http://www.city8.com/>,在“切换城市”处选择“北京”,在右侧的搜索框中输入“牛顿办公区”,点击“搜索”,马上就能看到一幢呈倒梯型的蓝色大楼,这就是传说中的CFan编辑部所在,利用图片上的箭头按钮还可以更靠近一些或者去编辑部附近逛逛。

小提示: 还有哪些同类型的网站

百度地图搜索: <http://map.baidu.com>
Google地图: <http://ditu.google.com>

从网上找打折优惠券

要约会,又想省钱……从网上找打折优惠券吧!

第1步:在浏览器中打开<http://www.dianping.com>,点击页面上方的“优惠打折”。

第2步:进入后根据需要搜索相关关键字(如“自助餐”),在结果列表中挑选一下,点开然后在优惠券页面选择打印即可。

第3步:噢?为什么偌大的A4纸上只有一张优惠券?正确的方法是右击优惠券图片将其保存到硬盘中,然后双击打开(默认情况下JPG的打开程序应该是“Windows图片和传真查看器”),点击最下方的打印按钮,选择打印机后需要进行“布局选择”,根据优惠券图片的大小选择“9×13cm 图片”或“钱夹图片”等类型,并设置“打印每张照片的次

数”(这个数字就是你要在一张纸上打几张优惠券,如果放得下当然越多越好),完成后点“下一步”进行打印。

肯德基优惠券: <http://www.kfc.com.cn>(左侧“电子优惠券”)

麦当劳优惠券: http://www.mcdonalds.com.cn/campaign_2007BA/coupon/cp.asp

2007年04期“超级傻博士”选拔活动正确答案揭晓!

注意:Q5和Q10由于没有人提供正确的解答,所以关闭了。

Q1:如果COM文件的关联也被破坏了,你该怎么办?

最佳回答者:liuzi (<http://qa.cfan.com.cn/question.php?qid=1>)

答案出乎意料的好,将注册表编辑器的扩展名改为SCR,然后利用屏幕保护程序的“预览”功能启动它,最后将COM的键值修改回来。

Q2:利用注册表中的关联技术,配合批处理,实现TXT文件每次打开自动在文件尾部加一行“电脑爱好者版权所有”。

最佳回答者:syh1666 (<http://qa.cfan.com.cn/question.php?qid=2>)

从这道题竞争的激烈程度来看,读者中还是有不少批处理脚本高手的。大家都给出了自己的脚本,也“基本”可用,说基本是因为除了syh1666之外几乎所有人的脚本都有点小BUG。syh1666既考虑到了问题中的“加一行”在脚本中做了另起一行的处理,同时也考虑到了文件名中可能包含空格的兼容性问题,在参数传递时使用了引号。

Q3:为什么能上QQ,却无法打开网页,需要完整的解决方案。

最佳回答者:tgruyi (<http://qa.cfan.com.cn/question.php?qid=3>)

这道题基本是考验大家的搜索能力和平时看杂志的仔细程度,几个回答者中tgruyi的答案最完整,而且收录的方法也最为实用。

Q4:如何关闭QQ的声音提醒中的一种或几种?

最佳回答者:558559 (<http://qa.cfan.com.cn/question.php?qid=4>)

大家似乎都没有看清问题,要的是关闭一种或几种,而不是完全关闭。558559提供的方法正是编辑部早先使用的正确方法,在Windows中新建WAV文件(如果用空文本文件改成WAV扩展名,会有报错音)。

Q6:怎么让杀毒软件在查杀掉EXE关联型木马时,自动修复注册表中的关联?

最佳回答者:558559 (<http://qa.cfan.com.cn/question.php?qid=6>)

真没想到国产杀毒软件金山毒霸已经具备了自动修复EXE关联的功能,这是一项非常重要的进步。

Q7:制作一个BAT批处理文件,自由切换“注册表编辑器”的“启用/禁用”状态。

最佳回答者:syh1666 (<http://qa.cfan.com.cn/question.php?qid=7>)

看来syh1666果然是个批处理爱好者,虽然无法确认这段代码上标注的作者是否是syh1666本人,但这个批处理写得真是太好了。另外, fwd你写的批处理害我注册表被锁但是没有提供解开的正确方法。

Q8:用移植和修改二进制文件的方式,破解gpedit.msc的环境限制,在WindowsXP家庭版中使用“组策略编辑器”。

最佳回答者:syh1666 (<http://qa.cfan.com.cn/question.php?qid=8>)

这道题暂时还无定论,因为狂PK找不到家庭版的XP光盘,有条件的同学给测试一下?

Q9:利用批处理重新注册系统目录下所有需要注册的DLL文件。

最佳回答者:558559 (<http://qa.cfan.com.cn/question.php?qid=9>)

这其实是杂志上出现过很多次的技巧,可惜没几人记住了。回答中,有的朋友把C盘整个给搞了一遍,有的把每个系统DLL都用一条注册命令代码,写了巨长……

Q11:WinRAR的扩展名在进行分卷压缩的时候可能是数字,如果这些数字乱了或者不正确了,怎么知道哪些分卷已经下载到了,而哪些没下载到呢?

最佳回答者:fwd (<http://qa.cfan.com.cn/question.php?qid=11>)
回答非常准确,并且给出了在二进制模式下,如何通过查找特征来确定第一个分卷压缩包的方法,实属强人。

Q12:如果文件头也被破坏了,应该怎么找出文件的真实身份?

最佳回答者:xcvista (<http://qa.cfan.com.cn/question.php?qid=12>)

使用了观察文件体以及文件尾部特征的方法,非常新颖,同时给出了几种文件的识别例子。

Q13:由于海底光缆损坏,一些国外的杀毒软件都不能正常更新了(更新需要连接国外的升级服务器)。如何让卡巴斯基通过其他途径更新呢?请至少给出2种方法。

最佳回答者:hujie_1983 (<http://qa.cfan.com.cn/question.php?qid=13>)

给出了代理服务器和离线更新包2种方法,都是官方论坛中转过来的。回答非常准确,但是此题分值不高,为什么不试着再回答别的题呢?

Q14:如何将一张DVD影碟直接压缩刻录到一张VCD影碟里,内容要完整,不允许切割时间。

最佳回答者:558559 (<http://qa.cfan.com.cn/question.php?qid=14>)

虽然没有满足要求,但是解释了VCD与DVD播放长度的问题,非常好。 **CF** [ZT01]

我就
Cfan
挑战之星

谁动了我的电脑



本期我们为大家揭晓的题目是“谁动了我的电脑”，这是读者g123r朋友提出的挑战，虽然难度不算太大，但是通过各种软件综合的应用，大家还是可以学到很多东西。来信答这道题目的朋友不在少数，但是居然这次依然是“QQ机器人”的挑战之星——河南唐华朋友的答案最令人满意，所以他再次荣膺挑战之星。在这里，番茄再次呼吁大家踊跃参与挑战，不要错失了成为挑战之星的机会！

挑战

挑战之星奖金：**100元**
挑战之星积分：**200分**
挑战积分：**50分**



河南 唐华

题目：谁动了我的电脑

挑战之星奖金：**100元**

挑战之星积分：**200分**

挑战题目：谁动了我的电脑

题目要求：一人作为管理员，可以让每个使用电脑的人都留下记录，记录包括使用电脑人的个人信息，使用的时间/时长记录，并可以管理且不能被他人修改。

谁动了我的电脑

■ 河南/唐华

如果你的计算机是和好几个人共用的，那么一定希望能够了解该计算机都在什么时间被打开以及在什么时间被关闭，同时还想知道是谁使用过，用了多长时间。那么我们该如何知道这些信息呢？

方案一、事件查看器 查看一切

事件查看器是Windows系统自带的安全监视工具，通过它可以查看系统中有关硬件、软件、系统问题方面的信息，常常用来协助解决系统故障，我们这里就是利用了其中监视用户登录的功能。

要使用该功能，操作系统必须是Windows 2000/XP Pro/2003，而且需要打开Event Log服务。同时，你还必须以管理员的帐户登录才能对其进行设置和查看。

首先，进入控制面板，双击“管理工具→服务”（或运行“Services.msc”命令），打开服务设置窗口，在右侧的面板中找到并双击“Event Log”这个服务，查看运行方式下拉列表是否被选择了“自动”，如果没有选择，请你将其设置为自动，而如果该服务当前还没有运行起来，请点击下面的“启动”按钮。然后，在运行中输入“gpedit.msc”打开组策略编辑器，在左侧的树形列表中展开到“计算机配置→Windows设置→安全

设置→本地策略→审核策略”，随后在右侧面板中双击打开“审核登录事件”，然后选中“成功”和“失败”（见图1）。

经过一段时间的使用后，如果要知道哪些用户在什么时间登录到计算机，则运行“eventvwr.msc”命令打开事件查看器（见图2），点击左侧树形列表中的“安全性”项，继续点击“查看→筛选”命令，打开属性对话框的“筛选器选项卡”，在“事件来源”下拉菜单中选择“Security”，在“类别”下拉菜单中选择“登录/注销”





常关机) (见图5), 点击确定。在左侧列表中就会显示出系统开机或关机的事件记录 (注: 如果由于系统原因 (例如蓝屏) 或者直接按了电源键而没有执行正常的“开始”菜单中的“关机”程序, 则不会产生6006号事件), 再比照记录产生的时间, 你就知道电脑在何时开机或关机, 也就可以查出是否有其他人动过你的电脑了。

怎么样? 通过一番简单的设置, 我们就能时刻掌握电脑的使用情况, 再也不用为多人共用电脑发愁了。

(见图3), 点击确定。双击其中的一条事件, 你将能看到图4所示的界面, 例如图4就表示了2月23日19:16有名为“Guest”的帐户成功登录。

另外, 如果你使用的是Windows XP 家庭版, 由于这个版本没有组策略编辑器, 因此不能通过设置“审核策略”来获得用户登录计算机的行为, 这时就要点击事件查看器左侧树形列表中的“系统”项, 然后打开“筛选器选项卡”, 在“事件来源”下拉菜单中选中“eventlog”, 在事件ID中输入6005 (表示正常开机) 或6006 (表示正

不过, 也许有的朋友认为以上的方法还是过于繁琐, 尤其是对于Windows XP家庭版, 使用这个方法并不能知道登陆电脑的用户名。不要紧, 接下来的第二套方案就是为这些朋友准备的。



采用事件查看器的这个方法, 河南的姚良洁、四川的杨琳、四川的刘重阳等多位朋友都提出了这个方案, 不知道g123r朋友是否满意这种采用系统工具的方式, 至少这是种比较体现技术的答案。

方案二、谁做了什么, 我了如指掌

软件小档案: 了如指掌 V1.1

文件大小: 388KB

软件性质: 免费软件

下载地址: <http://www.skycn.com/soft/16082.html>

其实一个小小的绿色也可以完成这个使命, 让你“了如指掌”谁动了你的电脑, 而且完全免费, 功能非常全面, 可以记录开关机时间、运行时间以及登陆用户名 (适合多用户), 而且其记录行为是在关机操作时进行的, 所以平时不会占用任何系统资源。

下载解压后, 在软件目录会看到两个可执行文件, 一个监视端“SystemPlice.exe”和一个配置端“日志查看器.exe”。要更好的使用这款软件, 我们要先对其进行配置。

第1步 建议将其解压到一个深层目录中 (但不要放入系统目录, 否则软件不会记录受限用户的登陆操作) 并设为隐藏属性, 以防他人更改。

第2步 首次使用时应先运行一下“SystemPlice.exe”, 然后再运行“日志查看器.exe”, 打开参数设置界

面。在这一步中, 建议修改密码 (由于其初始密码为空, 因此只需输入新密码即可) 并勾选“开机时自动开始日志记录” (见图6)。

第3步 点击两次“确定”后, 会出现一个“打开错误”的对话框, 这是由于第一次运行时没有日志,

直接确定, 最后在程序主窗口中可以看到下方有个闪烁的绿灯, 表示程序已经正常运行, 关闭窗口即可。

经过以上三步设置, 以后无论谁登陆了我们的电脑, 软件都会忠实的进行记录, 需要查看时, 只要打开“日志查看器”, 就能使我们对爱机的工作情况了如指掌。



小提示:

虽然这一步可以设置密码, 但该密码只是对当前用户有效, 如果换个用户就可以不用密码直接打开“日志查看器”, 这也是为什么在第一步中将其解压到一个深层目录中的原因。



采用第三方工具的方法是大多数读者提供的答案, 而安徽的李兴飞提出了采用《屏幕间谍》加摄像头的方式是其中比较出色的。大家也可以参考《电脑爱好者》06年第15期《查一知百, 从蛛丝马迹查看谁动过我的电脑》用Boss Everywhere这个工具来尝试。另外, 年仅14岁的山东省莱州市的张尔康朋友给出了利用注册表来查看别人是否动过你的电脑, 虽然简单, 但是也足见CFan的读者朋友年龄虽小, 技术一点不差。不知道作为尔康的大哥哥大姐姐们的大家, 是不是也应该勇敢来挑战之星表现一下自我的魅力呢!

我就
CFan
回音壁

再谈“K掉Windows 2000/XP操作系统”

■ 沈阳/刘春峰

CFan2007年第3期刊登了《K掉操作系统》一文，该文作者在卸载C盘的Windows 2000/XP时，动用了Windows 2000/XP的系统安装光盘。其实不使用安装光盘，一样可以K掉它！

首先进入要保留的系统（D盘或其他盘符上的系统），将C盘根目录下的“Windows”、“Program Files”、“Documents and Settings”目录，以及在要卸载的操作系统中所安装的其他程序目录删除（如超级解霸目录、杀毒软件目录等，但要保留所要留下的操作系统目录）。

用右键点击“我的电脑”，选择“属性”，单击“高级”选项卡，点击“启动和故障恢复”栏的“设置”按钮（见图1），在“默认操作系统”对话框中选择需保留的操作系统（见图2），然后点击“编辑”按钮，删除“multi(0)disk(0)rdisk(0)partition(1)\WINDOWS="Microsoft Windows XP Home Edition" / fastdetect /NoExecute-OptIn"这一行。（安装的操作系统不同，“WINDOWS=”后面的名称也不同。）点击“确定”，重启电脑即可。

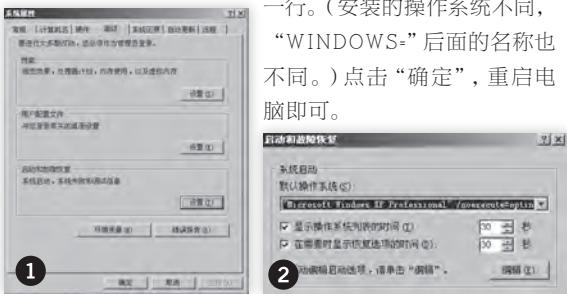

创新度：★★☆

实用度：★★☆

分类：新型方案

小编手记：这个方法推荐给水平比较高的读者，因为面对C盘中许多不知是干什么的目录，轻易下手，有可能会对要保留的系统产生不良影响。而此方法其实就是修改多操作系统的BOOT.INI文件，该文件一般位于C盘根目录里，是隐藏文件。用记事本打开文件，删除不需要的操作系统也可完成此操作。

额外奖：**20元**

CF [YY02] 收藏此文资费1元 发送代码：2376
联通9219912 移动50125912

小软件XWINKEY 能锁天下

■ 山西/池碧清



我是一位来自山西忻州的读者，职业是教师。读咱们的杂志有六年多的历史了，通过CFan我学到了很多知识，现在已成为学校的电脑专家，以至于教师们的电脑出现问题时，他们首先会找我，而不是去找计算机教师，为此我感到非常自豪。

在阅读《电脑爱好者》2007年第三期《一锁平天下》这篇文章时发现了一些问题，这个软件的功能是非常强大的，也非常实用，但这个软件是有漏洞的。也就是说它根本锁不住计算机，别人还是可以找到突破口的。

比如说，即使把所有的选项都选上，但是仍可以通过键盘的Win键进入“我的电脑”，进一步对电脑实行全面控制。软件仅仅隐藏了任务栏，而没有真正禁用任务栏，只要按Win键，仍可以打开“开始”菜单，进一步控制电脑。虽然它提供了“锁定开始按钮”，但那只是对鼠标产生了

作用，对键盘还是无能为力。

这里给大家介绍一个小软件配合使用，就能达到真正的“一锁平天下”。这就是“xwinkey”，软件非常小，操作简单，只要选中里面的“禁用Lwin”、“禁用Rwin”和“禁用Ctrl+Esc”就可以了。

软件小档案：XWINKEY 1.7

文件大小：21KB

软件语言：中文

软件类别：国外软件/免费版/鼠标键盘

下载地址：<http://work.newhua.com/cfan/200706/KEY.rar>

创新度：★★☆

实用度：★★★

分类：原文扩展

小编手记：作者只想到了Win键能打开“开始”菜单，其实“Ctrl+Esc”也能打开“开始”菜单，小编加上了。但在试用时发现xwinkey在默认情况下还禁用了“Ctrl+Space”，害得偶在修改稿子里要输入英文，按“Ctrl+Space”还是输入中文，把偶给整惨了！

额外奖：**30元**

CF [YY03] 收藏此文资费1元 发送代码：2378
联通9219912 移动50125912

让AUTO《落雪木马》去无踪

■ 哈尔滨市黑龙江大学/涂琴

自我介绍：我是学环境科学专业的，接触电脑是在我初一的时候，那时用的还是486，现在用的Dell笔记本。由于学的不是计算机专业，一路上遇到过数不清的问题，上网查找，翻《电脑爱好者》，我就是这样把它们一一攻破。我喜欢那些数码产品，喜欢在《电脑爱好者》上看有关性价比的评论，并把它作为自己选择的标准之一。

看到2006年第24期中《彻底清除“橙色八月”病毒》的时候，我正在跟AUTO《落雪木马》玩“捉迷藏”。AUTO的症状跟“橙色八月”很相似，症状都是双击盘符无法打开分区，但出现的不是找到“sx.exe”，而是出现选择程序的窗口，并且右键菜单最上面多出AUTO选项。

网上介绍的解决方法如下：

(1) 打开“任务管理器”（Ctrl+Alt+Del或者任务栏右键点击也可）终止ravmone.exe进程。

(2) 进入C:\Windows，删除其中的ravmone.exe文件。

(3) 点击“开始→运行”，输入regedit然后回车，在注册表左侧依次点开HK_Loacal_Machine\software\Microsoft\windows\CurrentVersion\Run\。在右边可以看到一项数值是“C:\Windows\ravmone.exe”，把它删除掉。

(4) 如果移动存储设备已中毒，则把文件夹选项中隐藏受保护的操

作系统文件勾掉，并选上显示所有文件和文件夹，然后确定。在移动存储设备中会看到如下几个文件：autorun.inf, msvcr71.dll, ravmone.exe。都删除掉，还有一个后缀为tmp的文件也可以删除，完成后，病毒就清除了。

于是我照着步骤开始手动杀毒，这时就出现了梁芹（《彻底清除“橙色八月”病毒》作者）提到的问题：点击“显示隐藏的文件夹”无效，解决方法也就是他所说的那样，修改一下注册表就OK了。接下来就是查杀了，确实找到了几个autorun.inf的文件，马上删掉，并用msconfig禁用了几个可疑服务。原本以为大功告成，可双击之后，症状依旧。

立即重启，双击分区之后，居然出现“拒绝访问”，不过右键里没有了AUTO项。再继续设置：打开“我的电脑”，点击“工具→文件夹选项”，在“文件夹类型”中找到“驱动器”，点击下方的“高级”，点选“编辑文件

类型”里的“新建”，“操作”里填写“find”，“用于执行操作的应用程序”里填写“explorer.exe”，然后确定，随后回到“编辑文件夹类型”窗口，将find设为默认值。

果然彻底解决这个问题。另外要注意的是，该木马的传播方式是“双击该盘盘符”，所以一定要先点击右键检查一下有没有AUTO选项来判断是否染毒。

创新度：★★★

实用度：★★★

分类：原文扩展

小编手记：没有进行试用，因为电脑并没有中毒。但在“文件夹类型”中找到“驱动器”，编辑文件夹类型的方法是非常实用并有一定技术含量的。

额外奖：30元

CF [Y04] 收藏此文资费1元 发送代码: 2382
联通9219912 移动50125912

信手拈来的时空隧道

■ 青海/lanbingling8

看了2006年的第14期中的《“千千静听”当黑客，网吧目录轻松破解》一文后。感觉这种方法虽然可以达到破解网吧目录的目的，但不是所有的网吧都装了千千静听，而且操作起来也比较繁琐。在学校机房上课时也遇到过硬盘目录被隐藏或限制的问题。找到了一种凡是会用鼠标和键盘的人都能学会的方法，下面与大家分享一下：

在桌面上随便找个图标，按住

右键拖一下，松手后在弹出的快捷菜单中选择“创建快捷方式”。选中新建的快捷方式单击右键，然后在弹出的快捷菜单中选属性。其中的“目标”项是可以改的，这就是我们要的东西，赶快把它改成我们要去的地址！填完后点一下“确定”就OK了！

直接进入我们的“时空隧道”，即可到达目的地。如果习惯使用资源管理器，直接从我们的“时空隧道”上击右键启动资源管理器就行了。

自我介绍：我是一名高三学生，在很小的时候就结识Cfan，但当时我认为相见恨晚。后来在有Cfan陪伴的日子里我学到了很多很好的电脑知识，对电脑有了更深的了解，我便再也离不开Cfan，直到永远！

创新度：★☆☆

实用度：★★★

分类：新型方案

小编手记：试用后发现个小技巧，如果在快捷方式“目标”项里直接输入“D:”，整个D盘根目录都能访问，进入下一级目录也不会受到限制。看来不用猜程序在哪个目录里，只要输入盘符，就能找出该盘中所有被禁用的东东。

CF [Y05] 收藏此文资费1元 发送代码: 2382
联通9219912 移动50125912



跟着面条学电脑之搜索篇

本地搜索 无处不在

■ 北京/敖继华

面条不但是个电脑Fans,而且也是刘德华Fans,华哥的一首“爱你一万年”,让面条回味了很久。今天很想唱这首歌,没有伴唱真没意思,原来面条把“爱你一万年.mp3”音乐文件不知放哪了!于是来到杨过家,请求帮忙找出“爱你一万年”这首歌。

杨过支招:

修复XP搜索功能

启动后左边窗口空白且无法使用,可以用regedit打开注册表,在[HKEY_CURRENT_USER\Software\Microsoft\Windows\CurrentVersion\Explorer\CabinetState]

新建字符串值“Use Search Asst”=“no”即可解决。

动画角色的设置

有的电脑的搜索功能左下角有个老人或狗狗在摇动,而有的电脑却没任何动画,这是可以设置的。单击“改变首选项”选项,点击“使用动画屏幕角色”就可显示。如果想隐藏,点击不使用动画屏幕角色即可。

为什么动画角色有的是老人,有的是狗狗呢?在单击“改变首选项”选项后,如果正在使用动画屏幕角色,会有个“使用一个不同的角色”选项,提供了四个不同风格的卡通人物,选择喜欢的动画角色就可以了。

软件中也有自己的查找功能

软件一般都提供查找功能,但快捷键变成了“Ctrl+F”,比如在记事本中按“Ctrl+F”即可开始我们的查找。

设置索引服务

打开索引服务能大大加快搜索速度。在“首选项”里点击“使用制作索引服务”,再选中“是的,启用制作索引服务”并点击确定。以后再进行搜索时,就能发现搜索速度大大加快!

软件小档案: 百度硬盘搜索2.6

文件大小: 1978KB
软件性质: 免费软件
下载地址: <http://www.onlinedown.net/soft/38768.htm>

软件小档案: Google Desktop5.0

文件大小: 2314KB
软件性质: 免费软件
下载地址: <http://www.onlinedown.net/soft/35700.htm>

CFan小词典:

多方法打开“搜索”功能

按F2(或Win+F)快捷键。也可在分区上右击,选择“搜索”选项即可搜索。在“开始”菜单上右击也有“搜索”选项。

为何有时找不回文件

百度硬盘和Google Desktop都会自动索引,能查找删除和未删除的文件,但有两种情况除外。在新建立索引之后的新文件是无法查找的;在新建索引之前删除的文件也是无法找回的。

- 面条: 师傅,我想唱歌,把我的“爱你一万年”找出来吧。
- 杨过: 我们可以用搜索,在电脑里找出这首歌。
- 面条: 那快来吧,我记得电脑里有,我快等不及了。
- 杨过: 如果电脑里没有,我们还可以在网上找。这次我先帮你在电脑里找出来,下次我们用百度和谷歌进行网络搜索。

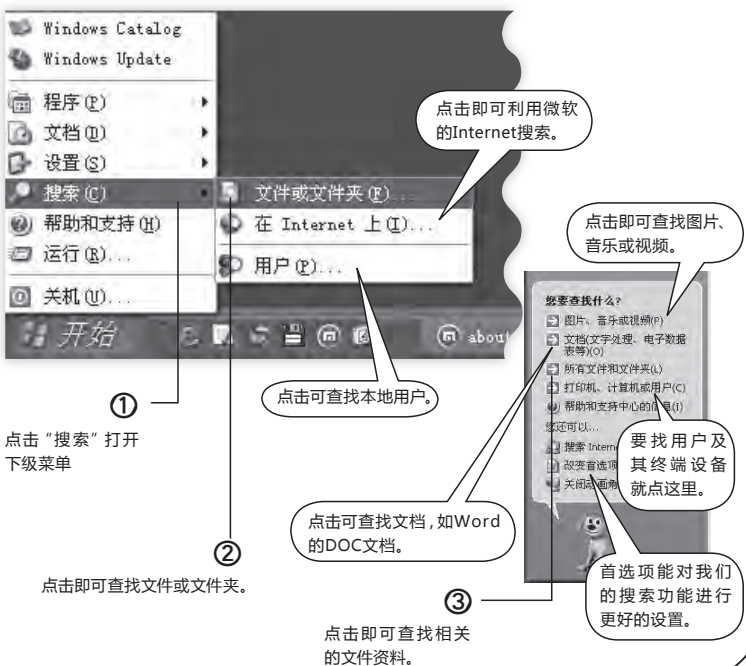

输入要找的文件名称，如输入“爱你一万年”。

④ 在这里选择要查找的区域。



点击即可按文件的修改时间来查找。

也可以通过大小来查找文件资料。

只要记得住文件中的一个字或词，也能找出文件来。

也可以进行更多的设置，加快搜索速度。

一定要勾选，要不然只会查找当前目录。

输入K也能查找k文件，如果勾选了，输入K就找不到k文件。

不要勾选，隐藏了的文件就找不到了。

指定为2月26日到3月26日这段时间修改过的文件。



指定要查找的文件大小为大于100KB。

⑥ 不要忘了点击搜索。

杨过：电脑上的资料就是这样找的，但如果要访问别的电脑上的东东，还有更好的方法。

面条：我猜一猜，应该是在第3步点击打印机、计算机或用户来进行吧？！让我来试试看对不对。



通过这来查找打印机。

看看“柳絮飞”兄弟的电脑共享资源还真不少。

⑦ 点击来查找网络上的电脑。

比如要找“柳絮飞”兄弟的电脑。

⑨ 一定要点击“搜索”按钮。

⑩ 双击就可以访问了。

通配符的应用

?号

说明：问号所在的位置代替要查找的内容的同一位置。

示例：cfa?可查找cfa1.cfan等，此列中的1和n均用?代替。

*号

说明：要查找的内容与*号所在的位置相同的多个字符。

示例：cfa*可查找cfa123.cfanabc等，此列中的123和nabc均被*代替。

~号

说明：要查找一个问号、星号或波形符号，只需要加上~即可

示例：cfan~?即是查找cfan?

学会了通配符查找，在很多时候是很省力的，大家不妨一试。

百度硬盘搜索

双击托盘区域的百度硬盘搜索图标打开软件主界面，输入要搜索的关键词再选择相关分类，点击“硬盘搜索”即可查找。“百度硬盘搜索”还具有找回已删除文档内容的功能。首先要对硬盘做个全面的索引目录，以后删除文件后，就能直接找回。在结果中会看到文档下面都有一个“快照”选项，点击即可浏览该文档的内容。复制“快照”中的文字内容再保存就找回已删除文档的内容。双击Ctrl键可呼出或隐藏快速搜索框，按Tab键可依次切换网页、MP3、图片、资讯、硬盘搜索类型。使用folder语法可以精确查找某个目录下的文件，方法为输入“关键词 folder:完整的路径”，如输入“cstrike folder:d”即可。

Google Desktop

在搜索框中键入相应的关键词，就直接能显示相关结果。点击“在浏览器中查看所有桌面结果”，就能打开搜索网页。点击“打开文件夹”即能打开该文件的文件夹，点击“x个已存储”就能显示内容，如果你的文件已经删除，通过“x个已存储”也能找出被删除的资料。



武林W(歪)传

江湖客摆下武林英雄擂 酸秀才打造CFan百宝箱

揭密可启动工具光盘的原理和制作方法

■ 本集编剧/柳言飞语

【剧情简介】

小贝的失踪似乎牵扯到武林中一个重大的阴谋，这天佟湘玉发现小贝以前用的电脑开不了机了，难道是有人故意破坏？当务之急是赶紧修好电脑看能否找出蛛丝马迹。佟湘玉的一个远房表哥是专业电脑维修人员，被请来帮忙，他有一张超级工具光盘，不但能直接引导电脑，还能安装不同的操作系统以及运行各种维护工具。一心要成为大侠的小郭，对这位远房表哥真是羡慕爱慕以及仰慕，引得旁边的吕秀才醋意大发，一把拉过小郭大声道：这有什么呀，我也能做到！白展堂应声道：好啊，那你们两个就比比试试吧……

从本文你将学到：

- √可启动光盘的运作原理及业界规范
- √通过软件工具快速制作或者DIY多重启动光盘
- √介绍一款免费好用的ISO映像生成工具
- √在VMware中测试可启动光盘映像

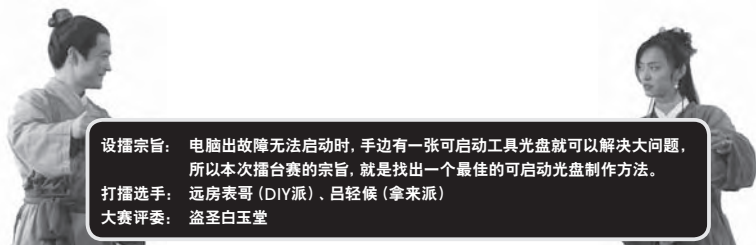

设擂宗旨： 电脑出故障无法启动时，手边有一张可启动工具光盘就可以解决大问题，所以本次擂台赛的宗旨，就是找出一个最佳的启动光盘制作方法。
打擂选手： 远房表哥（DIY派）、吕轻侯（拿来派）
大赛评委： 盗圣白玉堂

表哥的绝招：自己动手打造免费的多重启动光盘

我制作的这张工具光盘提供了Windows 98SE及NTFS4DOS的启动系统，无论硬盘是FAT32还是NTFS格式，它都能适应。本来想通过纯手工方式修改ISO映像文件来实现，不过怕大家等得不耐烦，所以下面的DIY过程中，我也会用一些免费的小工具。

第1步 首先新建一个空的文件夹，如：F:\CFanBoxes_1_0_1\，然后从<http://www.cdshell.org/files/cds2106s.zip>下载CDShell源文件，解压后将其中的“boot”文件夹直接复制到F:\CFanBoxes_1_0_1\下。

第2步 借助WinImage之类的工具可以自己制作启动盘映像，不过从网上直接下载似乎更方便些，在<http://work.newhua.com/cfan/200706/bootdisk.rar>文件中，就包含了Windows 98SE及NTFS4DOS启动盘映像文件，下载解压后将98se.img及ntfs4dos.img复制到CFanBoxes_1_0_1文件夹下。

第3步 双击打开boot文件夹下的cdshell.ini文件，改写为以下内容：

```
cls
print "1) Windows 98 SE \n"
print "2) NTFS4DOS bootdisk \n\n"
print "Q) Quit \n"
if $lastKey == key[1]: then
memdisk /98se.img
if $lastKey == key[2]: then
memdisk /ntfs4dos.img
if $lastKey == key[q]: then end
end
```

脚本解读：

cls，清屏命令。print，在屏幕上显示字符，显示的内容一定要用英文

双引号括起来，句末的“\n”则是一个转义符，代表一个换行。if语句执行条件判断，变量“\$lastKey”表示按下的键值，如果按的是“1”键，就执行“memdisk /98se.img”命令，即启动98SE映像文件；如果是“2”键就启动NTFS4DOS映像文件；如果是“q”键，则退出。双击执行boot下的cdshw.com，可以即时预览效果。

刊网互动

CDSHELL的脚本能编制出非常漂亮且交互功能极强的界面，但限于版面，这里尽量做了压缩，更多精彩的范例可访问本版论坛：<http://bbs.cfan.com.cn/forum-144-1.html>。

第4步 到华军网站 (<http://www.newhua.com>) 下载CDImageGUI, 它实际上就是命令行工具CDImage的图形界面, 用来制作ISO映像的。它的界面如图1所示, 点击上面的软盘图标, 选择要生成ISO映像的文件所在的文件夹, 本例为F:\CFanBoxes_1_0_1\; 点击下面的软盘图标, 设置ISO映像的文件名及保存位置, 本例为F:\cfan.iso。

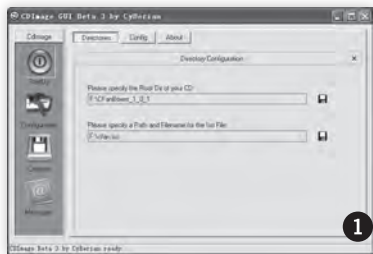

第5步 点击左侧Configuration按钮, 再在右侧点击FileSystem选项卡, 选中“-n”项; 点击Boot选项卡, 选中“-b”项, 并点击后面的软盘图标, 选中F:\CFanBoxes_1_0_1\bootloader.bin文件。接着点击左侧Creation按钮, 再单击右下角的“Start Image Creation”创建ISO映像。最后通过Nero刻录为光盘即可使用。注意, 一定要用Nero的“刻录→刻录镜像”菜单命令来完成。

友情提示: 如何在VMware中测试多重启动ISO映像

为了避免刻出的光盘不能用, 最好先在虚拟机软件中试试制作好的多重启动ISO映像文件。这里以VMware Workstation 5.0为例, 启动软件后点击“新建虚拟机”, 按向导提示先建一个Windows XP虚拟机(或其他系统); 双击新建的虚拟机设备中的“CD-ROM(IDE 1:0)”项, 在打开的窗口选择“Use ISO image”项, 并通过浏览按钮选择已制作好的多重启动光盘映像(如: cfan.iso); 设置好后单击工具栏上的绿色三角按钮开启虚拟机, 按F2键进入虚拟机的BIOS, 在Boot菜单下将虚拟机设置为光盘优先启动; 最后按F10键保存设置, 重启后就可以测试制作的多重启动光盘映像是否能正常工作了。



秀才的绝招: EasyBoot——制作可启动光盘只需3步

看完远房表哥的制作, 秀才哈哈一笑, “子曾经曰: 有工具不用是傻子……”众人齐道: 去! 吓得秀才赶紧收回后面的话, 动手操作起来。

第1步 启动EasyBoot(试用版下载: http://mirror3.free-downloads.net/437/ezb5_en.exe), 软件界面如图2所示。首先修改界面, 点选预览界面最上方的标题, 再在左侧控制面板中将Text中的“Windows XP/98 2 in 1”改成“CFan Boxes 1.0.1”。接着点选预览界面下方的菜单项, 再在左侧Menu Text中把文字改成自己需要的内容, 如把第一个菜单项改成“[1] Booting NTFS4DOS”, 其他菜单项与本例不冲突, 就不修改了。

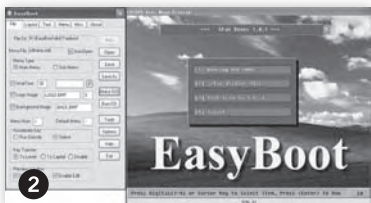

第2步 EasyBoot自带98SE启动映像文件, 所以只需把上例中的ntfs4dos.img文件拷贝到EasyBoot安装目录下的“disk1\ezboot\”子目录中即可, 接下来我们要把这个映像文件与第一个菜单项关联起来: 点

选第一个菜单项, 再在控制面板中将Command中的“run w2ksect.bin”命令改为“run ntfs4dos.img”就可以了。

第3步 切换到控制面板中的File选项卡, 单击“Make ISO”调出映像制作对话框, 设置文件名称及保存位置, 其他取默认值, 最后单击Make按钮就可以了。虽然EasyBoot提供了直接刻录CD的功能(Burn CD), 不过我觉得还是先生成ISO在虚拟机中测试一下再刻录成光盘比较安全。

老白评说

EasyBoot确实易用, 而且对图形交互界面的支持也较好, 不过它也有两个弱点: 首先是收费软件, 当然网上有的是D版, 不过盗圣我已经金盆洗手, 也不建议其他人使用D版; 其次, 若想让EasyBoot支持最新的一些功能, 比如添加对WinPE 2.0的支持, 还得等软件作者升级更新, 如果自己DIY的话则无需等待。而CDShell的最大弱点则是操作性稍差, 但是它的灵活性也是显而易见的。我的结论就是: 两人打平。建议初学者使用EasyBoot, 至于像我这样的高手, 还是CDShell比较适合。

一比一打平, 不过要论纯技术, 远房表哥似乎还要高出秀才一点点。秀才眼睛一转, 计上心来: 看来要打赢这场比赛, 还得在我自己最擅长的Windows系统管理上做文章, 我何不如此这般这般如此。欲知秀才又想出了什么狠招, 且听下回分解。

【藏经阁】

关于可启动光盘的工作原理, 限于篇幅, 把它移到了本期的“加油站”中, 有兴趣的朋友可以看看。下面再给朋友们推荐几个专业的网站以及文章, 想进一步深入了解多重启动光盘制作的朋友, 不妨去看看哦。

- EI Torito规范**
<http://www.phoenix.com/resources/specs-cdrom.pdf>
- BIOS启动规范**
<http://www.phoenix.com/resources/specs-bbsl01.pdf>

- 微软知识库: 如何创建一个 EI Torito 可启动 CD-ROM**
<http://support.microsoft.com/kb/167685/zh-cn>
- 启动光盘制作完全手册**
<http://www.cdbest.net/2003/ReadNews.asp?NewsID=1104>

CF [YY07] 收藏此文资费1元 发送代码: 2386 联通9219912 移动50125912



打开Vista/XP 那把生锈的门锁

EBCD清除Windows Vista/XP登录密码实战

在第4期的《武林W(歪)传》中,提到过用EBCD(下载地址: http://ebcd.pcministry.com/download_en.html)可以清除或修改Windows XP的登录密码。因为软件为字符界面,又是英文,所以有些读者希望能看到详细一点的教程,这里就来满足这部分朋友的要求。

北京/梦寻

警告: 使用这款软件修复Windows登录密码,将会修改注册表文件,具有一定的风险性。由此带来的风险,要由使用者自行承担。

首先做些准备工作:按照《武林W(歪)传》中的方法下载并生成EBCD的光盘镜像ISO文件,刻录成光盘。重新启动电脑,按Del键进入BIOS设置界面,将启动顺序项设置为CD-ROM优先,然后放入制作好的EBCD引导盘引导系统,进入软件主界面(见图1)。

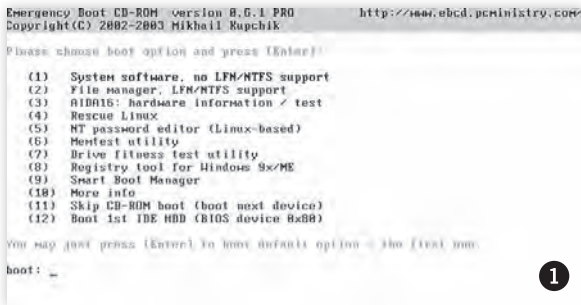

第1步 按“5”键,选择第5项“NT password editor (Linux-based)”,再按回车键,将自动执行一系列操作,最后显示“Press return/enter to continue”。按回车键继续,EBCD询问是否要检测SCSI接口。我的硬盘是IDE的,没必要检测。出现“Probe for SCSI-drivers: [n]”提示符时,直接按回车键跳过。

第2步 接下来会列出硬盘上的所有分区,并要求确认Windows系统所在的位置。如果系统安装在C分区(Linux系统表示为hda1),就输入“hda1”(不含引号,下同),按回车键,EBCD检测C分区的文件系统格式并挂载,成功后,继续询问注册表文件的保存位置。

第3步 接下来会显示注册表文件的保存位置(一般为[Windows/system32/config]),直接按回车键即可,如果与实际不符,可在提示符后输入正确路径并按回车键。EBCD将搜索出这一文件夹下的所有注册表文件,并要求确认包含登录密码的是哪个文件,默认情况下当然是SAM文件了(见

图2)。直接按回车键确认,EBCD将对SAM注册表文件进行解析,最后列出4项操作,其中第1项是“Edit user data and passwords(编辑用户数据及密码)”

第4步 按“1”键选第1项,并按回车键确认。EBCD列出了所有用户账户,这里我要修改的是自己常用的“cflxf”。在提示符后直接输入账户名“cflxf”并按回车键,出现“Please enter new password.”提示,在后面输入新的密码并按回车键确认即可。我建议新密码设置为“*”号,执行后将清空cflxf账户的密码,这个操作的成功性较高。

输入“*”,按回车,EBCD谨慎地提示一句:“Do you really wish to change it?[y/n][n]_”。你真的想改变

密码吗?按“y”键表示同意,再按回车,修改完成。

第5步 在接下来的提示符后按“!”键返回开始的操作界面,再按“q”键继续返回上层。EBCD最后再问一次“Write hive files?[y/n][n]”,可真要把上面的改变写入注册表文件啦。我当然要写入啦,按“y”键,再按回车确定,大功告成!又会显示“About write file(s) back!Do it?[n]!”的提示,按“y”键并回车确认。

好了,现在退出光盘,按Ctrl+Alt+Del键重启电脑,看看,用户账户密码被清空了吧,直接就可以进入Windows XP系统了,重新设置用户密码即可。怎么样,挺简单的吧。



小提示

因为Vista的注册表结构与Windows XP的注册表结构相似(版本都为5.0),注册表文件存放位置及SAM文件的数据结构较少改变,上面的方法,同样适用于Vista系统。我尝试了一下,确实可以清除Vista的登录密码。不过要注意了,如果Vista开启了BitLocker驱动器加密功能,EBCD就无能为力了。



Vista也要万“码”奔腾

如何给Windows Vista添加五笔及智能ABC输入法

默认情况下, Windows Vista的中文输入法只显示微软拼音一种, 这对已经习惯使用其他输入法的朋友来说, 非常不方便。而在Vista中安装的第三方输入法(如极点五笔、紫光拼音等), 使用中常常会莫名其妙地失灵, 着实令人烦恼。莫急莫急, 看我的移步换形之术助你一臂之力。

北京 妙手书生

Vista下也要用五笔输入法

对我这样的五笔高手来说, 不能用五笔勿宁死(有点夸张哈)。Vista却偏偏没有提供五笔输入法, 非但如此, 安装第三方五笔输入法(如: 极点五笔)还会与IE 7产生兼容性问题, 无法使用。唉, 难道Vista与五笔就不能两全其美么? 最后抱着试试看的心理, 我决定把Office中的王码五笔移植到Vista中。

第1步 在Vista中, 把Office XP/2003安装光盘放入光驱, 然后单击“开始→搜索”打开搜索对话框, 在右上角的搜索框中输入“winwb**”, 再点击“高级搜索”展开高级选项, 将“位置”设置为Office光盘所在的盘符, 并选中“包括非索引、隐藏和系统文件”项。设置完毕, 点击“搜索”按钮。

第2步 在搜索出来的十几个文件中, 将WINWB86W.IME.*和WINWB86W.MB.*提取出来(这里的“*”表示非常长的一个数字后缀), 分别改名为WINWB86.IME和

WINWB86.MB, 然后把它们复制到D:\windows\system32文件夹下(假设你的Vista安装在D盘)。

第3步 打开记事本程序, 输入以下内容:

```
Windows Registry Editor Version 5.00
[HKEY_LOCAL_MACHINE\SYSTEM\ControlSet002\Control\Keyboard Layouts\E0100804]
```

```
"IME File"="WINWB86.IME"
"Layout Text"="中文(简体) - 王码五笔86版"
"Layout File"="kbdus.dll"
```

保存为后缀为“.reg”的注册表文件(如保存为wb86.reg), 然后双击它导入系统注册表。

第4步 右击输入法工具栏, 选择“设置”打开“文本服务和输入语言”窗口, 点击“添加”, 选中刚刚添加的“王码五笔86版”项, 连续点击“确定”即可。现在, 就可以在Vista下轻松使用五笔输入法了。

小提示

如果你喜欢用王码五笔98版, 同样可按上面步骤移植, 不过要提取的是WINWB98W.IME.*和WINWB98W.MB.*这两个文件, 注册表项也要作相应修改。如果懒得提取修改, 可下载小编专为CFan读者准备的“CFan百宝箱1.0.1”(http://fly2spring.blog.cfan.com.cn), 其中包含了王码五笔安装程序。

找回久违的智能ABC

许多人更习惯使用智能ABC而不是微软拼音输入法, 但是Vista中已经不提供智能ABC输入法了, 怎么办? 其实智能ABC就隐含在Vista所带的新版本微软拼音中。按Ctrl+空格键调出微软拼音, 如图所示, 点击输入法工具栏上的“功能菜单”按钮, 从弹出菜单中点选“输入选项”, 将会打开输入选项窗口, 将“输入风格”设置为“ABC输入风格”即可, 选择此项后将完全兼容智能ABC输入法。进一步点选输入选项窗口上的“ABC输入风格”选项卡, 在这里还可以设置“词频调整”、“笔画输入”功能, 还可以通过“定义新词”定义自己的专用输入词典呢。

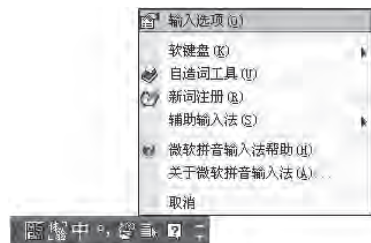

小提示

如果就想使用旧版本的智能ABC, 可借鉴实例1中的方法将XP中的智能ABC移植到Vista中。将Windows XP系统文件夹“WINDOWS\system32”下的winabc.ime和winabc.ovl复制到Vista系统的“\Windows\System32”中, 然后将实例1中的注册表文件稍作修改: 注册表键“E0100804”替换成“E0040804”, “WINWB86.IME”替换成“WINABC.IME”, “王码五笔86版”替换成“智能ABC”就可以了。

小编有话

Vista中的输入法是近来大家谈论较多的话题之一, 限于篇幅本期只讲了旧版本输入法移植的问题, 在下期我们会继续讨论Vista新增加的Tablet PC手写输入功能、较流行的第三方输入法(如: 极点五笔、紫光拼音等)与IE 7存在的兼容性问题及解决方法等, 敬请关注。



远程帮MM重装系统

MM的电脑又开始故障频发,看来需要重装系统了。不过她聊QQ、上网浏览还可以,但要让她自己重装系统就有点为难了。而我离她家很远,来回一趟还挺麻烦的,怎么办?其实现在大多数人的家里都装上了宽带,通过网络联络,完全可以坐在家帮MM重装系统。下面就看看我是如何远程帮MM安装Windows XP的吧。

■ 河北/王东晓

准备所需文件(本机操作)

首先准备好vFloppy、WinImage、Ghost.exe等三款软件,以及Windows XP的系统映像文件(本例为:winxpsp2.gho)。映像文件是我早先去MM家帮她装系统时备份好了的,就存在她的D盘ghost文件夹下。假如MM的电脑上没有备份操作系统映像,你可以自己制作一个万能映像文件,通过网络传给她。

软件小档案: vFloppy 1.5

文件大小: 1643KB

软件授权: 免费软件

下载地址: <http://www.newhua.com/soft/20055.htm>

第1步 打开记事本输入以下内容:

[boot loader]

timeout=3

default=C:\BOOT\BOOTDISK.bin

[operating systems]

C:\BOOT\BOOTDISK.bin=由虚拟启动软盘

启动

将上面保存为“boot.ini”文件。

小提示

这一部分要求你对对方的文件夹结构非常了解,按实际情况将脚本中的文件夹位置修改一下即可。

第2步 在记事本中新建一个文件,输入内容如下:

smartdrv.exe

d:\ghost\ghost.exe -clone,

mode=pload.src=d:\ghost\WINXPSP2.GHO\1.dst=1\1

-sure -rb

保存为“autoexec.

bat”自动批处理文件。

第3步 安装

WinImage,通过它打vFloppy目录下的BOOTDISK.img,把上面建立的autoexec.bat文件导入进去以替换原有的同名文件(见图1),保存磁盘映像。

软件小档案: WinImage 8.0.8000

文件大小: 621 KB

软件授权: 共享软件

下载地址: <http://www.newhua.com/soft/32550.htm>

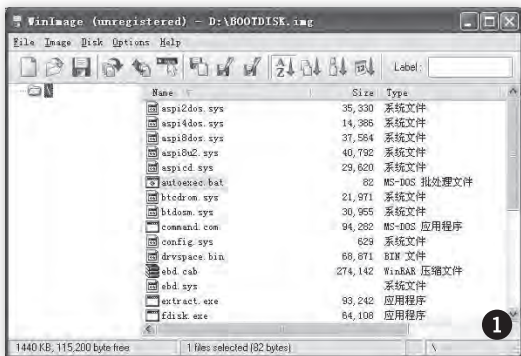

远程遥控MM操作

接下来通过QQ指挥MM做一些简单的事情就可以了。

第1步 通过QQ将BOOTDISK.img、vFloppy.exe、Ghost.exe、boot.ini传送给MM。如果对方的电脑中没有Windows XP的映像文件,还得将winxpsp2.gho文件也传给她。

第2步 预先先把操作步骤在QQ上告诉MM,让她记下来按步骤操作。

1.把Ghost.exe和winxpsp2.gho放到D:\ghost目录下;

2.运行vFloppy.exe,把映像文件设置为BOOTDISK.img,其他选项不

用动(见图2),点击“应用”,在弹出的两个对话框上都选择“否”;

3.把boot.ini复制到C根目录下,替换原有的同名文件;

4.重新启动电脑就可以啦,autoexec.bat中的命令会自动帮MM完成系统镜像恢复的操作。

上面介绍的方法并不怎么高深莫测,只是比较灵活地运用了一些常用

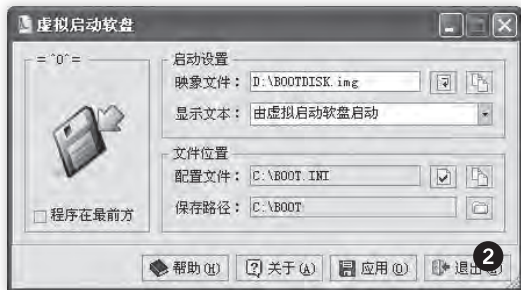

软件而已。不过说实话,MM那边不会出现一些意外的操作,还真不敢说啊,祈祷她能顺利完成。



我要Vista运行得更快、更好

微软为了确保系统的稳定性，默认设置一般都比较保守，所以要想得到更好的性能，就得自己修改设置了。不过手动修改注册表等系统文件，既麻烦又有很大的风险，所以借助其他工具是个不错的主意。今天，就请TweakVI（下载地址：<http://www.onlinedown.net/soft/41251.htm>）帮我们优化Vista吧。

■北京/小英

实例1: 让我的CPU飙起来

买电脑的时候，我们都喜欢挑最快的CPU，但实际使用中，我们并没有真正挖掘出CPU潜能。因为一般人（像我）对硬件方面的参数都不敢轻易调整，有了TweakVI，这些就不都是问题了。

第1步 启动TweakVI，点击左侧“System Information and Tweaks”，再点击右侧“CPU tweaks.CD/DVD tweaks...”打开CPU和系统缓存调整界面（见图）。

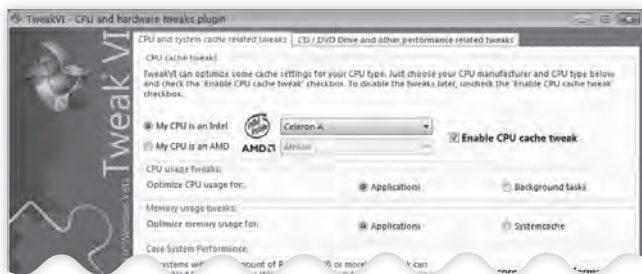

第2步 选中CPU类型，比如我的电脑CPU是Intel系列，就点选“My CPU is an Intel”，再在后面选择CPU的类型（如：Celeron A）。勾选右侧的“Enable CPU cache tweak”项，再按需要调整其他选项，最后重新启动电脑就可以了。

实例2: 系统文件夹大挪移

在安装应用软件时，默认位置总是在“系统分区盘符:\Program Files\”文件夹下。安装的软件一多，系统分区变小，就会影响运行速度，所以安装软件时我们一般都手动调整程序位置。每次都要改，太麻烦了，可通过TweakVI改变系统文件夹位置，一次性解决这个问题。

在TweakVI主界面，点击“Miscellaneous Tweaks”选项卡，再在右侧点击“Change system folder settings...”按钮，在接下来打开的界面中，选中“Programs”项，然后点击下面的“Change”按钮选择一个新的文件夹，如“D:\Program Files”，最后单击“Save system folder locations”按钮保存改变。重新启动电脑，以后再安装软件，默认位置就变成“D:\Program Files”了。

CF [YY12] 收藏此文资费1元 发送代码: 2394
联通9219912 移动50125912

修改Vista/XP双启动菜单可以更简单

■江苏/王志军

在安装Vista+XP双系统的电脑上，启动菜单中Windows XP启动项显示为“早期版本的Windows”，看着很别扭。如果仅为了修改启动项的名字而安装一款第三方软件，又有点小题大作。其实通过修改注册表，可以轻松实现同样的效果。

获得完全控制权

点击“开始”，在“开始搜索”框中输入“regedit”，按回车键打开注册表编辑器，定位至[HKEY_LOCAL_MACHINE\BCD00000000\Objects\]，右击，选择“权限”打开权限设置对话框，在这里选定需要修改权限的账户，一般是“Administrators”，将下面的“完全控制”项的“允许”项选中。

修改双启动菜单

定位至[HKEY_LOCAL_MACHINE\BCD00000000\Objects\{466f5a88-0af2-4f76-9038-095b170dc21c}\Elements\{2000004}，如图所示，在右侧窗格中可以发现“Element”的默认数据为“早期版本的Windows”，接下来该怎么做，相信就不用多介绍了吧？

如果需要修改“Windows Boot Manager”这个英文名称，可以进入[HKEY_LOCAL_MACHINE\BCD00000000\Objects\{9dea862c-5cdd-4e70-ac1f-f32b344d4795}\Elements\{2000004}，将“Element”的键值手工修改为“Windows引导管理器”。完成上述修改后，关闭注册表窗口，重启系统，就会发现启动菜单已经大变样了。

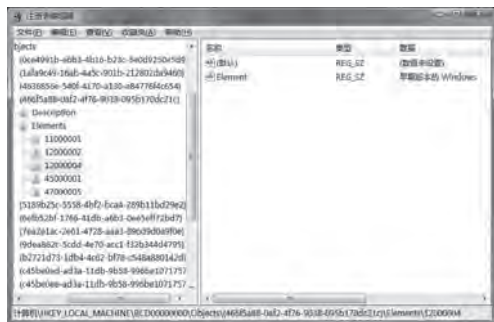

CF [YY12] 收藏此文资费1元 发送代码: 2396
联通9219912 移动50125912



病毒，看你往哪里跑！

分析病毒在系统中的藏身之所及一些查杀技巧

“中毒了吧！”几乎成了我们的日常口头禅，它的危害之大可见一般。而且病毒总是比杀毒软件升级快，更是令我们防不胜防。今天就让我们来分析一下病毒入侵的大致过程，在使用杀毒软件的基础上再配合手工查杀，让系统的安全更上一层楼。 ■ 北京/李看

今天我们所说的“病毒”，是指所有的恶意软件，也即病毒和木马的统称。实际上病毒和木马是有点区别的，前者是自己寄生在其他软件中，而木马则以独立文件出现，伪装成合法程序。

通过后缀名初评文件安全级别

了解了病毒进入电脑的几种途径后，只要我们平时谨慎一点，就能防止大部分病毒的入侵。比如从其他地方借来的U盘、软盘或光盘上拷贝文件之前，一定要开启病毒防火墙，并且对这些盘上的文件查杀一遍。在网络时代，通过E-mail（或QQ等即时通讯软件）接收文件是常有的事，那么如何判断接受的文件是否安全呢？通过文件后缀名可以初步定义文件的风险级别：

1.像.mp3.wma.rm.avi.bmp.jpg等影音图像文件，基本上安全，可以打开。而像.rar.zip这类的压缩文件，接收也是比较安全的，不过在解压的时候就要小心了，之前最好用杀毒软件扫描一遍。

2.像.doc.xls.htm.asp等数据文件，有一定风险，可能包含脚本病毒，要多加注意。

3.像.pif.exe.bin.reg.scr等可执行文

恶意软件入侵系统的流程 进入电脑系统

病毒并非“天外飞仙”，它也不过是一种计算机程序，没有你的允许它是进不到你电脑系统中的，所以病毒总要把自己隐藏起来，或打扮得“楚楚可怜”骗取你的信任。一般它会通过下面的途径进入电脑。

磁盘文件互拷（主要是从软盘、U盘、移动硬盘等上面复制文件时）

光盘感染（带病毒的光盘）

网络传递（如通过网络下载、QQ或MSN传递、电子邮件、网页浏览等）

将自己藏起来

病毒侵入电脑后，首先要找一个隐蔽的藏身之地，否则很容易被人们发现和清除的。下面列出的一些文件夹，对病毒来说是比较理想的藏身位置（其中的“X:”表示系统所在的分区盘符，一般为C盘）。

X:\; X:\Windows;
X:\Windows\System32; X:\Windows\Temporary Internet Files\Temporary Internet Files; x:\Documents and Settings\

件，风险极高，最好不要打开，如必须要打开，一定要开启病毒防火墙。

在网页<http://bbs.cfan.com.cn/forum-144-1.html>上列举了比较全面的文件后缀名说明，大家可以参考一下。

不花钱照样能请查毒专家

如果你突然觉得自己的电脑有些异样，比如运行速度奇慢、经常死机或者程序文件启动不正常，有可能是中毒了。不幸的是你还没有安装杀毒软件，怎么办？那就请在线的免费“查毒专家”帮帮忙吧。

第1步：首先登录瑞星的免费查毒网页：<http://online.rising.com.cn/ravonline/RavSoft/Rav.asp>，弹出对话框要求你安装插件。

第2步：按提示安装相应的ActiveX控件后进入网页，如图1所示，与杀毒软件的界面非常相似，在“选择查毒范围”下拉框中选择要查毒的文件夹位置，再点击“开始查毒”按钮就可以了，完成后会生成一个详细报告。

小提示：更多的在线免费查毒网站

除了瑞星外，其他国内外各大杀毒软件厂商也都提供了在线免费查毒服务，下面为大家再介绍几个。
江民在线查毒 <http://online.jiangmin.com/chadu.asp>
金山毒霸在线查毒 <http://online.kingsoft.com/antiscan/online/scanOnlyScan.html>
趋势科技在线查毒 http://www.trendmicro.com.cn/housecall/start_corp.asp
Dr.Web在线查毒 <http://www.drweb.com/online/VirusTotal在线查毒>
http://www.virustotal.com/flash/index_en.html
卡巴斯基在线查毒 <http://www.kaspersky.com/scanforvirus>



IceSword加Windows任务管理器, 巧捉隐含的恶意进程

无论病毒文件藏得多深, 只要它运行起来, 总会有露马脚的地方, 通过进程追踪病毒, 往往能事半功倍。

第1步: 查找恶意进程的利器, 当然非IceSword “利刃”莫属了, 可以到华军网站下载 (<http://www.newhua.com/soft/4523.htm>)。解压后, 直接双击IceSword.exe即可运行。

第2步: 在左侧点击“进程”, 即可列出当前系统正在运行的所有进程, 再执行“转储→列表”, 把进程列表保存为一个文本文件 (见图2)。

第3步: 按Ctrl+Alt+Del键调出Windows的任务管理器, 点击“进程”选项卡, 把这里的进程与IceSword导出的列表对比一下, 如果IceSword有而任务管理器中没有的, 必是隐含进程无疑了。

第4步: 以这个可疑的隐含进程名为关键字, 在Google (<http://www.google.com>) 中即可搜索到具体的资料以及应对的方法了。如果确实为恶意程序, 可在IceSword中查看这个进程的文件位置, 然后右击进程选“结束进程”杀掉它, 再删除相应病毒文件, 清理注册表中的相应项目即可。

揪出进程的后台老板

是个第三方的进程查看软件, 都比Windows的任务管理器好用, 360安全卫士 (下载地址: <http://www.360safe.com/>) 及Process Explorer (下载地址: <http://download.sysinternals.com/Files/ProcessExplorer.zip>), 都值得大家一用。这里说说Process Explorer的另类应用。

第1步: 启动Process Explorer, 将自动列出当前系统中的所有进程, 右击可疑进程, 选择Properties打开属性窗口, 点选Strings (字符) 选项卡。

第2步: 这里可以找出程序文件 (Image) 以及程序加载到内存 (Memory) 后所包含的字符串。按Ctrl+F键连续查找“http://”, 就可以查出这个进程的后台支持网站了。

Administrator\Local Settings\Temporary Internet Files

(关于病毒在系统中的藏身位置, 在本版的网上论坛维护有一个专门的主题贴, 欢迎大家随时共享自己新的发现和经历)

让自己运行起来

病毒、木马总是想方设法让自己运行起来, 方法之一就是利用系统中的各种自动启动功能加载, 下面看看它们常去光顾的位置。

注册表下的启动键:

[HKEY_LOCAL_MACHINE\Software\Microsoft\Windows\CurrentVersion\run] (或者RunOnce);
[HKEY_CURRENT_USER\Software\Microsoft\Windows\CurrentVersion\run] (或者RunOnce);
[HKEY_USERS\Default\Software\Microsoft\Windows\CurrentVersion\run] (或者RunOnce)。

隐藏在Autoexec.nt文件中, 此文件作用与Autoexec.bat相似 (文件路径: C:\WINDOWS\SYSTEM32)。

其他已不常用的位置。

小提示: 另类方法追踪木马、间谍软件

★尽可能关闭所有的应用程序, 然后连线上网, 右击系统托盘内的网络连接图标, 选择“状态”打开本地连接状态窗口, 这时什么也别操作, 只是静静观察“活动”栏中发送和收到的数据包数量是否有变化。如果有变化, 则可能中木马了, 因为此时你并未作任何操作, 而一般来说木马病毒却会在后台偷偷发送或接收数据。

★点击Windows XP的“开始→搜索”, 将搜索文件类型设置为“*.exe, *.bat, *.pif”, 在“什么时候修改的”中指定一个时间段, 进行搜索。如果你确定这一时间段内未对某个程序文件作过修改, 却被搜索出来, 则这个文件有可能被病毒或其他程序修改过了。

关闭硬盘的引导扇区

为了防止病毒感染硬盘的引导扇区, 在安装好操作系统后, 我们可以在BIOS中进行设置, 将引导扇区保护起来。这里以Award BIOS为例进行介绍:

第1步: 重新启动电脑, 按Del键进入BIOS设置程序。

第2步: 进入“Advanced BIOS Features”中, 选中“Virus Warning”项, 把它设置为Enabled即可。

预防与清除Word宏病毒

启动Word 2003, 单击“工具→选项”, 在“安全性”选项卡将“宏安全性”设置为“中”(或“高”), 这样未经你确认的宏就无法运行了。如果已知某Word文档中了宏病毒, 可还想要这份文档, 可先做好备份工作, 再如下操作:

执行“工具→宏→宏”打开宏对话框, 将“宏的位置”设置为“所有的活动模板和文档”。选中包含了病毒的宏, 单击“删除”, 确认即可。



兴趣+创业+免费 = 你自己的“豆瓣”网

北京/DEF

★**缘由**：建立一个拥有你自己风格的“豆瓣”网

★**期望**：把相同爱好的人聚集在你的网站上，点评共同关心的话题。

★**时间**：半个小时之内就能搭建好网站，Web 2.0模式使得维护也很简单。

★**花费**：几乎不用花什么钱，只要有一个虚拟主机即可。

★**收获**：拥有一个超高人气的点评类网站，如果做得出色，甚至有可能吸引到风险投资的眷顾。

如果你喜欢看书、看影碟，经常上网，你肯定知道豆瓣网 (<http://www.douban.com>)，它把几十万兴趣爱好相似的人聚在一起，讨论他们共同喜爱的东西。几十万的固定用户规模加上创意较好的Web 2.0风格，使得豆瓣网吸引了兴趣在书、电影、音乐等很多领域的用户，自然也吸引了风险投资的注意，已经吸引了融资百万美元。现在，你就有机会“复制”一个豆瓣网了，就算你没有拉风投的野心，只是想做一个聚集志趣相投者网站，我们就帮你实现这个愿望！

与豆瓣类似的Dig网站

豆瓣的特点是大多数内容由网友添加，在Web2.0热潮中涌现出来的Dig网(掘客)，可以说很好地解决了这个问题。它是一个完全由用户自发参与内容创建、评论和分类的网站。网站内容完全由用户提交，并完全根据用户集体意志决定哪些内容显示在首页上。以下是比较流行的一些Dig网站。

奇客发现

www.diglog.com

板儿砖

<http://www.banerzhuang.com>

Digg www.digg.com

(这可是英文Dig网站鼻祖)

新聚网

www.tagriver.com

Fun哈哈

www.funhaha.com

窝窝网

www.mywowo.com

你需要准备的东西

1. **虚拟主机**：有自己的服务器当然更好，但一开始你可以花比较少的钱，需要支持MySQL，空间您可以自定，建议500MB以上。

2. **程序**：WebMagiK 《电脑爱好者》读者试用版(下载地址：<http://work.newhua.com/cfan/200706/phial.rar> 文件大小：27.9MB)。

3. **你的创意和热情。**

简单快捷的安装程序

如果你仔细观察豆瓣网，会发现它简单的界面背后程序并不简单：以书评为例，在你登录网站，浏览一圈之后，你关注哪些书？最近在读什么？想读什么？和你喜欢同一本书的人是哪些？他们又喜欢什么书？这一系列问题已经有了答案，而这些东西显然是你和所有网站用户同样感兴趣的，这就依靠一套比较复杂的系统来维护，我们提供的WebMagiK就提供了上述的功能，不要小瞧这套一般的程序员是绝对没有水平开发出来的软件！

为了避免不同虚拟主机造成的问题，我们建议您按照我们文章中提供的带有服务器的版本，在本地电脑上配置好网站，简化您的操作。

第1步 从上面的地址下载文件压缩包，解压缩后将其中的phial.exe和pdrive文件复制到硬盘某一个分区的根目录，注意一定要是根目录。双击运行phial.exe，会在系统托盘处看到一个PHP的图标。

第2步 右击PHP图标，选择“Start Mysql”，同样方法选择“Start apache2”，选择后屏幕上会弹出命令提示符窗口，很快会自动关闭，不必管它。

第3步 再次右击PHP图标，选择“localhost”，浏览器就会弹出安装界面了。我们不需要进行什么设置，只需直接点击下面的“同意协议并安装”按钮即可(见图1)，然后在后面的页面中直接点击“访问网站首页”。

第4步 看到了吧，基本安装工作已经结束，这个简单的首页就是我们的起点站了(见图2)，它背后还藏着很多宝贝呢，我们来把它挖掘出来。

小提示:有自己的虚拟主机怎么办?

如果您有自己的虚拟主机或者服务器，可以在本地调试完毕之后再上传以减少网络传输的时间。

小提示:别忘了删除Install文件夹

在访问网站之前，不要忘记删除安装文件夹，它的位置在D:\pdrive\www\magik\install\。文件在本地还没什么风险，如果传到网上之后还没有删除，就有可能面临丢失源代码的风险，特别是一些稀少的商业软件，如果被人盗走了就更可怕了，一定要从现在就养成好习惯！





理清思路 准备上手

点评类的网站与一般的门户网站不同,他不需要新闻编辑每天把大量的新闻资讯添加进去,提供给访问者看,他需要的是网站的主人把“讨论平台”搭起来,而实质的内容则是访

问者自行添加的。就像豆瓣网,一开始只需把各种书籍的名称、封面、出版社、价格录入进去,等待大家评论就是了。

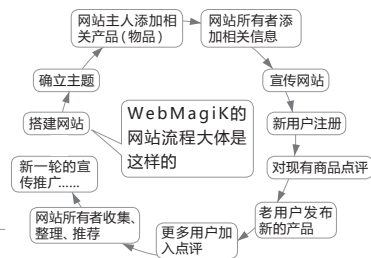

拿出创意 做个“手机点评网”

现在,你必须拿出你的创意了,我们的网站架构已经模仿了豆瓣网,内容不能在雷同了。假设我们做一个专门供用户点评各种手机的网站,暂时就叫做“手机点评网”吧!怎么样,虽然还只有一个创意,就比那些只更新手机报价的网站有特色了吧?开工吧!

第1步 管理员登录

点击主页右侧的“登录”链接,进入登录页面。在Email地址和密码中分别输入“admin@admin.com”和“admin”,这其实就是在安装时提示修改的信息,当时我们没有修改,所以这里输入的就是默认的管理账号,它有着最高的管理权限。

小提示:管理员和普通用户有何区别

如果你点击注册按钮注册用户,那么只能获得普通的用户身份,只能浏览和评论,没有管理身份。今后可以通过管理员来提升权限。

第2步 基本设定

以管理员身份登录后,你会发现页面中多一些东西:左上角多了“我的Webmagik”,而右上角则增加了“创建Tag”、“修改本页面”和“系统设置”三个链接。前两个先不说,我们来设置一下整个系统。点击“系统设置→网站设定”(见图3)。其中基本信息很简单,主要是设置网站名称、备案信息等内容。后面的注册设置、访问控制、上传控制也容易理解,只要看到选项就能理解他的含义。我们重点来看看“网站运营”。

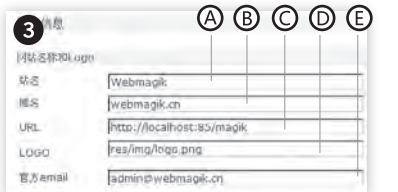

- (A) 网站的名字,将显示在导航、版权和标题等处
- (B) 网站域名,不用包含http://
- (C) 访问网站时用到的URL,比如http://webmagik.cn
- (D) 网站LOGO的URL,比如http://webmagik.cn/res/img/logo.gif
- (E) 网站官方的Email,发送邮件时使用

第3步 添加模块

点击“网站设定”旁边的“网站运营”,里面比较重要的是内容“模块管理”,点击其中的“添加模块”。这里添加的模块实际相当于网站首页的大栏目,比如我们要做手机网站,那么可以分为“手机大全”、“手机配件”和“手机软件”几个栏目,每个栏目就相当于一个“模块”,需要在这里添加,完成后点击“下一步”(见图4)。



第4步 详细信息

我们要添加一款手机的信息,当然不能只告诉别人一个型号,还应该尽可能多的信息,比如厂商、外观图片、基本功能、特色功能、屏幕颜色等等。这就需要一开始就把他们设置好,便于今后的录入。参照图6中的样式,输入需要的内容(见图5),然后进入“下一步”。

小提示:六个复选框的意义

每个字段后面的六个复选框都有选中和非选中两种状态,他们的含义如下表。

选项	含义
启用/停用	该字段是否启用
唯一/重复	该字段是否唯一
必填/选填	该字段是否必填
搜索/存储	该字段是否参与搜索
可改/锁定	该字段在修改页面是否可修改
标签/一般	该字段是否作为默认的标签



小提示:添加和删除字段

在这个页面中,您可以设定共享模块的各个数据字段,每一行代表了一个字段,点击左下方的 + Add Line 可以添加一个字段,点击字段最右边的“删除”,可以删除该行。通过鼠标拖拽各行可以改变字段出现的先后顺序。

第5步 在新窗口中点击“生成模板代码”,然后点击下方的“保存我的设置”。然后在下一个页面中点击“我知道,请继续”按钮(见图6)。稍等片刻,就生成了最终的页面,点击“进入网站”,会看到我们的“找找手机”栏目已经建好了。

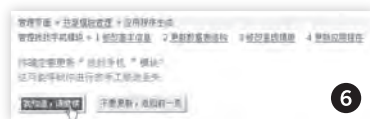

第6步 添加项目 参与点评

点击“找找手机”栏目后,会看到欢迎词,点击下方的“添加Webmagik没有的手机”就可以输入手机了。输入完毕直接提交即可。

小提示:标签是什么

添加信息时有一个“相关标签”的栏目,它可以理解为“关键词”,你只要给不同的产品添加和它相关的标签,今后就可以在其他位置点击标签来找到同类型产品。

哄MM专用：QQ技巧串串烧

■河南/姚良洁

自从MM在我的推荐下喜欢读《电脑爱好者》后，水平日见增长。喜欢聊QQ的她，从“爱好者”上得到这方面的知识也很多。不过一般的技巧已经不能满足她的需要的，最近下出“通牒”，要让我说一些她不知道的技巧，不然……!?

实例1：使用自己专用的QQ快捷方式登录

MM使用QQ时不想每次都输入密码，本来使用QQ的“自动登录”就可以了，但她的电脑有时被同事使用，所以这个方案被否决了。怎么办呢？使用“QQ快捷登录创建器”就可以了。

第1步 打开“http://work.newhua.com/cfan/200706/qq.rar”下载“QQ快捷登录创建器”，解压缩后直接使用。

第2步 按照软件提示，找到QQ目录，输入自己的QQ号码与密码，并选择登录方式，最后点击“创建到桌面”，以后只用点击这个专用的“登录

器”就可以快速登录了。用这种方式也会减低QQ丢失的风险，因为许多盗Q程序都是在输入密码的时候来截获密码的。

实例2：轻松突破QQ文件传递限制

有时在网站上发现一些好玩的游戏都要传给MM玩一下，可这些软件都是EXE格式的，由于腾讯QQ安全中心的限制，我们不能直接传送。每次都要用压缩软件打包再传送非常麻烦，有没有办法让我和MM的QQ之间能够没有限制地传送exe文件呢？答案是肯定的。

第1步 找到自己安装QQ的目录，然后找到以“Dat”命名的文件夹，双击打开我们会看到一个“cute.1”的古怪文件。右击它，然后选择“打开方式”，选择用“记事本”格式打开，打开后我们看到该文件里有“[config]”式样，格式是“FileSuffix=”，等号后面为一些常用的扩展名，其中有一行“FileSuffix=exe”(见图1)。

第2步 通过观察，我们就会发现它的秘密了：等号后面扩展名就是被禁止传送的格式，也就是QQ安全中心的软定黑名单，换句话说，就是只要是这个文件里的后缀名，QQ安全中心就会拒绝传送。现在MM和我把各自这个文件中的“FileSuffix=exe”这行删除并保存，再试下要传送EXE文件，呵呵，一切OK了。

第3步 通过上面的介绍，我们可以任意让QQ的安全中心帮我们禁传自己不想被对方传递的文件了。例如我们现在不想传递TXT格式的文件，只要在“cute.1”里面新添加一行：“FileSuffix=txt”既可。如果你的朋友想传递一些你不想要的文件，就可以让QQ安全中心帮你阻止了(可再也不用得罪人了^_^)(见图2)。

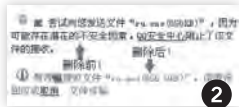
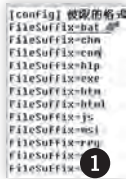

实例3：让QQ抓屏时不再“抢镜头”

MM有时会问我一些问题，不进每次在使用QQ抓屏时，都会遇到当前聊天窗口挡着要抓界面的情况，不得不拉开聊天窗口再重新抓屏或者当把QQ窗口最小化用热键抓屏时，操作完成后你会发现所截取的图片并没有显示在聊天窗口中。那么QQ抓屏里有没有像snagit一样，让MM点击抓屏后，当前QQ界面自动“退居二线”呢？

点击QQ主面板上部的“+”按钮，这会出现一个菜单，然后选择“界面隐藏”，这时QQ主面板和聊天窗口都被透明化了。现在同时按下“Ctrl+Alt+A”截图热键截图，或者点击QQ聊天窗口的截图按钮，QQ主面板和聊天窗口会自动隐去，截图完毕后，又恢复显示。

如果觉得“界面隐藏”聊天时若隐若现的效果不太适应时，我们可以

点击“+”按钮，选择“透明度→自定义”，随便一个透明度都可以实现上面的功能(“0%”除外)(见图3)。

有时MM要向我问一些问题，用QQ的抓图功能很方便，不过它没有抓

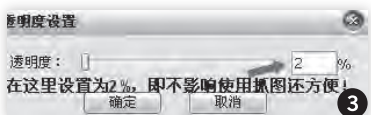

取上面的菜单功能。其实遇到这种情况，先按下“Ctrl+Alt+Shift+A”组合键保持不动，然后用鼠标点出菜单后松开Shift键，便激活了QQ的捕捉功能，菜单也没有消失，已经被QQ暂时冻结处于待抓捕状态。这时鼠标键能够自如地拖拉任意收放，随心所欲地切割菜单里自己需要的画面了。



小小邮件 商务秘宝

■北京/Crazy

为什么用邮件? 邮件多慢啊! 可能很多朋友会这样说。但是, 作为伴随网络发展至今的信息传递方式之一, 邮件有它独到的一面。下面就让我用一两个实际的工作经历来说明吧。

实例1:

CC——让信息充分共享

可能已经工作的人都有过这样的经历: 你负责跟进某个项目。当中某个环节, 你拿去给老板决策。老板说: “这种小事不用问我。” 后来另一个环节, 你就自己做主了。结果老板有一天忽然跳出来: “为什么不给我审阅?” ……这时候真是有苦难言, 以后到底该怎么做, 心中也没有了底。

其实, 简单的“抄送”功能在企业当中起到了信息共享的重要作用。

例如我要发一封邮件给甲、乙, 请他们分别负责完成一些任务, 同时希望甲、乙二人的领导丙也知道这个项目的进度, 那么, 就发一封邮件, 将甲、乙作为收件人, 抄送给丙。邮件正文当中, 以“甲, 你好!” 开头, 给甲安排任务。说完之后, “乙, 你好!”, 再给乙安排任务。你需要的做的, 只是把收件人放在合适的位置——收件人或者抄送栏。

而他们回信时, 只要在邮件软件里选择“回复给所有人”(见图1), 就可以把自己的意见与整个团队沟通。



实例2:

BCC——共享信息 严守秘密

后来, 主管又安排了新的任务——把日常收集到的市场、企业信息发给各地的核心经销商和售后服务中心。这个任务表面上只要拿到所有的联系人邮件地址, 群发一个邮件就可以了。

如果收件人超过10个, 很多电子邮件服务器、电子邮件软件都会把这样的邮件识别为垃圾邮件, 以至于可能很多人都收不到邮件。怎么办呢? 身边的老同事教给我处理的办法:

第1步 先把邮件正文写好, 然后“收件人”里面填上自己的邮件地址。

第2步 把所有真正“收件人”(那些各地经销商和售后服务中心)的地址都输入到“暗送”(即BCC)地址栏里面(见图2)。

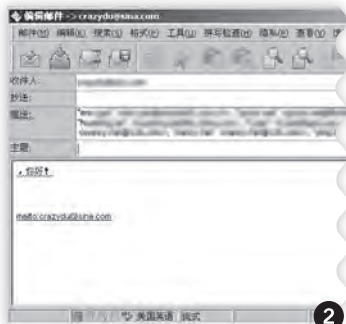

第3步 邮件发出, 我自然就收到了这封邮件。但是那些被“暗送”, 同样收到邮件的经销商、服务中心的邮件地址, 我却无法像之前“抄送”的地址那样看到。同时, 这封信也不会被当作垃圾邮件了。

实例3:

轻松剔除无效地址

任务顺利完成, 正要轻松地处理下一项工作。却陆续收到了几十封新邮件。惊恐之余, 发现这些邮件无一例外, 全是邮件服务器发来的退信。原来, 因为主管给我的资料可能很旧了。所以其中的很多邮件地址早已失效。

到<http://www.mailvalidator.com/download.html>下载Dynamic Email Validator, 免费版每次只能验证500个以内的邮件地址群组, 不过对于我来说已经够了, 我要验证的地址少, 单线程也不用太多时间了。用法再简单不过了: 启动软件, 点“Open”, 然后选择从文件导入邮件地址列表“Open a mailing list from a file”, 再选定事先已经准备好的, 包含了所有邮件地址的文本文件。然后点击“Validate”按钮开始验证。根据验证的邮件地址多少, 时间可能长可能短。最后程序会自动把邮件地址分类存入三个文本文件, 无效的、有效的和超时没响应的。我们当然就要留下有效的那些——都存在于“mailgroup_valid.txt”里面了(见图3)。

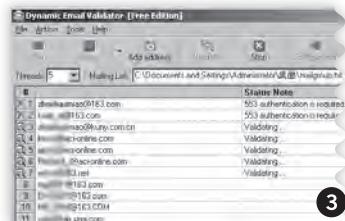

把这些有效的地址存入邮件软件里面的地址簿, 保存为一个群组, 问题迎刃而解, 从此与退信说再见!

局域网文件共享超简单 一只飞鸽就搞定

福建/星光

软件小档案:飞鸽传书(英文名:IP Messenger)

文件大小: 96 KB 软件版本: 2.06

软件授权: 免费软件

下载地址: <http://www.azhi.net/IPMsg/IPMsgCHS206.zip>

★电脑总开着共享太危险了,特别是在局域网里面,黑客和病毒会以此为突破口,如果每次临时设置又相当麻烦。

★QQ能传文件,但不能一下子传给多个人,这才不叫真正的共享呢!

和QQ一样,要想实现飞鸽传书里传文件(夹),双方都得开启这个软件。运行软件后并不会显示软件主窗口,而是要双击系统托盘的软件图标才能显示。界面上方的列表就是当前局域网已经开启飞鸽传书程序的用户,窗口下方的文本框可以输入一些注释或聊天信息。

第1步 可以直接将要传送的文件(夹)拖到窗口里,就会显示这些文件和文件夹(见图1)。在列表里选中接收的用户,点击“发送”开始传送文件。



第2步 在发送前,还可以删除已经添加的文件或文件夹,方法是在窗口单击文件矩形条,弹出的列表窗口选中不需要的文件(夹),点击“删除”按钮即可(见图2),然后点击“关闭”返回。



第3步 对方收到文件传送请求后,就会弹出消息框(见图3),点击“打开信封(文件)”就可以看到发送的文件和消息,单击文件按钮可以进行保存。同时,软件会返回消息通过发送方,说明对方收到了这个信封。



CF [YY17] 收藏此文资费1元 发送代码: 2406
联通9219912 移动50125912

QQ也能放RM、RMVB啦

安徽/呆瓜

很多网友喜欢通过QQ给对方播放视频功能与对方一道分享本机中的电影,而QQ自身并不支持RM、RMVB格式电影的播放功能,而要想与朋友分享这两种格式的电影时,怎么办呢?



第1步 从<http://www.yesky.com/image20010518/101258.rar>下载名为“realmediasplitter.ax”的文件,从压缩包中将此文件解压并保存到“c:\windows\system32”目录下。

第2步 单击“开始→运行”,在运行对话框中输入“regsvr32 RealMediaSplitter.ax”,点击“确定”完成对此文件注册。

第3步 打开QQ聊天窗口,再单击聊天窗口上侧的“聊天→视频聊天→给对方播放影音文件”,在弹出的打开对话框中将“文件类型”选项为“媒体文件(所有类型)”,在“文件名”框中输入“.”并单击“打开”按钮,这样就能看到RM、RMVB格式的电影文件了,选择后即可播放。

CF [YY18] 收藏此文资费1元 发送代码: 2408
联通9219912 移动50125912



博客有道 “寻” 博亦有道

■ 辽宁/蓝色海岸

找到一个好博客,就像找到一个知识渊博、善于言谈的朋友,但中国已经有了上千万的博客,怎么才能找到一个适合自己的博客呢?有道搜索是个不错的选择。

博●怎么才能找到好博客

除了使用专用的搜索引擎之外,我们其实更希望有一个找到更多适合自己口味的博客,该如何找到它们呢?其实网络书签就是一个不错的选择,比如<http://www.younote.com/>,其中有许多非常优秀的博客,而且可以用来保存自己喜爱的网址和相关信息。

其他寻找方式:

1. 博客榜中文博客排行榜, <http://www.blogrank.cn/>。博客榜是一个独特而新颖的中文搜索引擎,可以简单快速地从互联网上的中文博客中查找感兴趣的日志文章、博客站点以及标签话题(Tags)等内容。

2. 优秀博客的“成功秘诀”: <http://blog.20ju.com/V13145.htm>

3. 如果你关注IT方面的博客,到 <http://www.365key.com/>看看,一定会发现不少非常专业的IT评论博客。

小提示:打造优秀博客的10个建议

看了别人的博客,如果你也有了自己“建博”的打算,最好先听听高手们的建议。
http://www.wangtam.com/50226711/eaec10_aee_49301.php



博●预览取所需

在IE地址栏键入“<http://www.yodao.com/>”,回车后打开有道首页(见图1),其首页设置与Google、百度等搜索引擎并无太多区别,单击“博客”选项卡,切换为博客搜索,在文本框中输入搜索关键字,回车后即可搜索。在搜索结果页面,可按“两小时内、一天内、一周内、一月内、全部时间”时间顺序显示结果,最新的是“两小时内”,但好像有道的数据库还没有更新得如此及时。同时用不同颜色的图形化方格标注“活跃度”、“关注度”,另外,还能显示博客的Logo和作者,让人耳目一新。不过,有道的奇特之处不仅仅是这么一点,更为奇特是有道允许用户搜索某一个人的博客日记以及进行预览。

1. 搜索某一个人的博客日志

要搜索某一个的博客日志,首先必须确保其博客已经被有道收录到其数据库中,如果没有被有道收录,那么是搜索不到结果的。我们可以单击有道搜索页面中的“申请加入”链接,然后输入自己的或自己喜欢的博客地址,单击“提交”按钮就可以加入有道了。加入以后就可以随时关注该博客了,切换到“博客”搜索,然后在其下的文本框中输入“blogurl:博客域名”,例如输入“blogurl:<http://zhaohongcui.blog.163.com>”,单击“搜索”按钮。在搜索结果页面中就会显示出该博客的文章。

2. 预览日志

面对众多搜索结果,哪一个才是需要的呢?一篇篇打开浪费不少时间。有道提供了颇为人性化的功能--预览。在博客文章提示信息的下方会有一个类似于记事本的图标,将鼠标移动其上方,悬停1秒,立即可以显示出该篇文章的内容(见图2),这下方便多了。



博●以博识男女

从网上看到某一个人的博客文章写得很精彩,或文风犀利或温婉可人,那么作者是帅哥还是美眉呀,你心中一定充满了好奇!通过有道的博客男女就可以识别出对方的身份,而且准确率还是蛮高的。在有道首页单击“博客”,然后再单击下方的“博客”标签,在搜索文本框中输入对方的博客地址,单击“搜索”按钮,待搜索结果出现后,单击“测测博客是男是女”链接,在接下来出现的页面中会显示当前博客是男是女的比例,以及十分搞笑的点评(见图3)。



过滤所有不想看的群消息

■河北/张晨光

现在QQ群多如牛毛,如果一个群有10个以上的人,每天就肯定要花很多时间和精力放在这里了。如果想防干扰,或很少去群里聊天,可以将它设置为“接收但不提示”,但这样很可能会错过了许多自己感兴趣的信息。这里介绍个两全其美的小方法:

第1步 首先在QQ群中“群设置→群消息设置”中选择“接受但不提示消息(只保留在聊天记录中)”,同时勾选下面的“以上设置我要保留在服务器上”(见图1)。

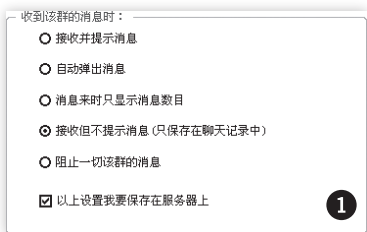

第2步 运行QQ宠物,右击QQ宠物,在弹出菜单中选择“设置→群消息提醒”,在弹出“群消息提醒设定”窗口中选择一个要跟踪的群,在“话题”栏中输入自己感兴趣的关键词(见图2)。如果想输入多个关键词时,用英文逗号隔开。

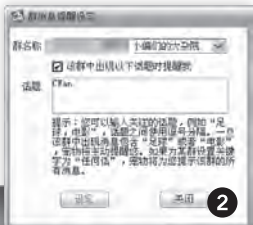

第3步 接着勾选“该群中出现以下话题时提醒我”,点击“设定”按钮就完成了设置。好了!大功告成,你就放心地干自己的吧,有自己喜欢的聊天话题,Q宠自己会提醒你的,然后点击窗口中的“查看详细”按钮就可以进入这个群啦(见图3)!

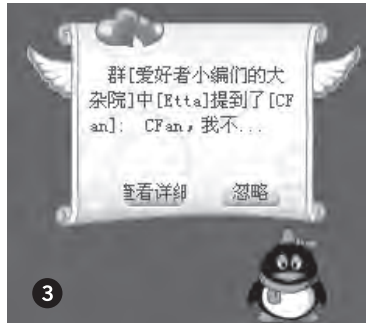

CF [YY20] 收藏此文资费1元 发送代码:2412
联通9219912 移动50125912

■河北/闫艳力

废物利用

将Maxthon插件转换成“雷区”

网络浏览器,我喜欢Maxthon;网络下载工具,我爱用迅雷。经常用Maxthon到迅雷雷区搜索资源,每次键入雷区网址再搜索很麻烦。我希望雷区搜索和百度搜索同时使用,该怎么办呢?

看到Maxthon插件栏中的“Maxthon购物搜索”,其使用率非常低,何不“让位”于迅雷搜索?现在就以经典的Maxthon1.5.9版本为例来进行操作。打开Maxthon1.5的安装目录,双击进入其下的“Plugin”文件夹,再进入“BuySearch”文件夹,可以看到此文件夹下有三个文件,我们就向这三个文件下手。



第1步 使用迅雷图标替换文件夹下的“m.ico”文件,如果你找不到迅雷图标文件可以在此下载: <http://llfyy1.googlepages.com/m.ico>。

第2步 双击打开“plugin.ini”文件,可以看到这是一个文本配置文件,我们只要使用“编辑→替换”命令将其中的“购物搜索”字符替换成“迅雷搜索”,将“搜索网上商品,便宜实惠!”字符替换成“搜索雷区资源,方便快捷!”,然后存盘退出。

第3步 用Windows自带的记事本程序打开其下的“l.html”文件,然后再次使用“编辑→替换”命令将其中的“请输入你要搜索的商品”字符替换成“请输入你要搜索的资源名称”,将其中的“http://gocn.maxthon.com/redirect/rpost_buy.htm”字符替换成“http://so.xunlei.com/search?search=”,然后存盘退出并重新启动迅雷(见图)。

CF [YY21] 收藏此文资费1元 发送代码:2414
联通9219912 移动50125912

共享照片50张 图钉免费帮你冲照片



我们经常能看到有朋友将心爱的照片钉满一面墙，到他们家中的朋友都会非常乐意驻足照片墙前和大家分享每一帧的心情故事。如果你的照片都是数码的，是不是很想将它们冲印出来呢？拿着实物照片的感觉是很不同的呀。

今天我们就来为大家介绍一款即可以满足你钉满一面墙的照片，也可以将它们冲印出来的工具，那就是图钉了。

小提示:ACDSee幻灯片的秘密
首次运行图钉前，最好将自己的“我的文档→图片收藏”目录中的图片先移出，不然图钉要花大量的时间和系统资源将这里的照片全部添加到图钉的相册中，并且由于默认的相册打开了“启用自动备份保护”，所以你的照片都将被上传到网上。

软件小档案: 图钉照片管理器2.2.11
文件大小: 3.97MB
软件性质: 免费软件
下载地址: <http://www.tuding.com/>

先下载图钉照片管理器，图钉会自动搜索你的“图片收藏”目录中的所有图片，并添加到默认相册。如果

你的“图片收藏”中没有图片，点击主界面上“添加照片→从我的电脑中导入”，选择相应的盘符，图钉会自动搜索图片，选中后导入即可（如果你图片太多，注意在导入界面记得去掉“导入全部图片”选项，否则会慢死）。

精选至少50张你比较满意，并且可以和其他网友分享的照片，拖动到新的相册中，然后在相册任意地方点击鼠标右键选择“共享此相册”，你便可以把图钉右下角处相册地址处的链接发给你的好友，这就是你的相片墙

了。而与此同时，你便可以通过主界面“冲印照片←选择你要冲印的照片→添加到冲印列表→继续冲印”，便可免费冲印你心仪的照片。

CF [YY23] 收藏此文资费1元 发送代码: 2418
联通9219912 移动50125912

彻底废掉IE收藏夹

为你的电脑加个抽屉

山东/剑傲寒霜



还是对每次重装系统忘记备份收藏夹扼腕不已吗？辛辛苦苦收藏了那么久却付之一炬，难免痛心，为了不让这种悲剧重演，还是舍弃那总让人遗忘又不稳当的收藏夹吧，顺应时代，将你的收藏托付给网络抽屉吧。

软件小档案: 抽屉书签1.0.7.5
文件大小: 600KB
软件性质: 免费软件
下载地址: <http://www.chouti.com/>

看视频学抽屉

浏览网站<http://www.chouti.com/>，你就大致明白抽屉的用法了，请把它先下载到本地，抽屉是绿色软件，拷贝某目录中马上就能运行，双击抽屉图标，第一次使用点击登录框左下角的“申请新抽屉”申请帐号。以后使用直接填入用户名和密码，点击登录。

在抽屉主页上有个讲解抽屉使用的视频，这个视频详细有趣地讲解了抽屉的使用，你一看便会 (<http://www.chouti.com/videodemo.html>)。

去的站点，因此最好控制“网址”里的数据量，这样第一打开页面快，第二是方便查找，不然的话，就失去便捷的意义了。

建议最好控制在100个左右，以打开时间长度能忍受为准。其他不常用的和日常资料放“网摘”好了，哪怕有十万个数据也没关系，那儿有一个强大的内部搜索引擎，你可以用关键词、标题、URL随意搜索到你收藏的网摘。

玩抽屉有原则

抽屉标签中的“网址”，是大家常用网址的一个导航，是个人的常用网址导航网站，目的是为了让大家一打开页面，就能清楚明了的找到自己常

番茄按：最近像图钉、抽屉，这类结合网下软件管理网上网页存储展示的软件越来越多，而这种形式也深受大家的喜爱，如果你也发现了类似的软件，希望能通过E-mail (software@cfan.com.cn) 通知番茄，番茄收集整理之后，通过CFan让更多的读者朋友们都能享受这种出色的软网合一的服务。

CF [YY23] 收藏此文资费1元 发送代码: 2418
联通9219912 移动50125912

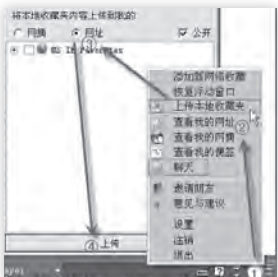

寻找文件, 何需掘地三尺

养成好习惯 不必再用搜索找文件

■ 辽宁/蓝色海岸

大家都遇到过急用一个曾经用过或下载的文件而不得的情况, 那种明明记得, 却怎么也找不到, 令人抓耳挠腮的感觉确实不好受。其实, 只要我们养成良好的文件保存习惯, 再善加利用一些小巧的工具或技巧, 把文件分门别类的保存到合理好找的位置, 找文件真的不难。

建立下载规则, 让文件自动各就各位

我们的文件大部分都来自于网络, 如果把好了这第一道关, 在使用工具下载的时候, 合理地放置到相应类型分类的目录中对我们今后更快地找到它们太有帮助了。这里我们利用Flashget下载规则可以很容易达成。

第1步 在Flashget主界面左侧目录分类管理界面中, 利用右键单击分类名称弹出的“新建类别”和“属性”选项, 分门别类地建立多个如“Movie”、“MP3”、“Software”这样的类别, 并设定保存目录。

第2步 单击快车菜单栏的“工具→下载规则”命令, 在随后打开的窗口单击“新建”按钮。

第3步 选择“当文件扩展名符合特定的字符串”和“移动到指定类别”复选框, 并在“规则名称”文本框中输入一个易记且于下载类别相关联的名字, 如“分流到MP3目录”(见图1)。

这时再分别指定“当文件扩展名符合特定的字符串”和“移动到指定的类别”, “确定”后便完成。



办公老手重要文档2秒钟就位

在用Office之类的应用程序编辑文档时, 可能经常需要使用某些文档中的格式、表头或者是落款。我们为Office添加一个文档收藏夹, 马上就可以找到经常要用的重要文件。

第1步 单击菜单栏的“工具→自定义”, 打开“自定义”窗口。

第2步 在“命令”选项卡下的“类别”文本框中选“内置菜单”选项, 在“命令”文本框中选“工作”选项, 然后将“工作”拖放“菜单栏”或“工具栏”上, 具体放在什么位置, 视你的喜

爱而定, 你还可以通过右键单击“工作”按钮改名为你要的名称。

第3步 关闭“自定义”窗口。现在打开需要经常用到的文档, 单击菜单栏的“工作→添加‘工作’文档”命令, 就可以将常用的文档添加进来, 以后就可以随时取用了(见图2)。

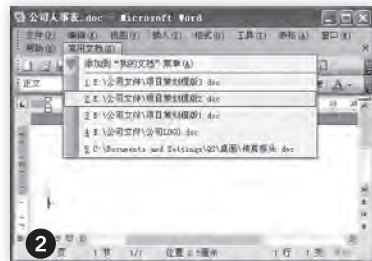

预先设置, 让文件尽收眼底

凡事预以立, 不预则废! 我们总是为电脑中繁多的文件无法准确找到而着急, 其实是我们没有很好地进行预先的规划。借助于三六七本地文件助手, 我们就可以为每个文档进行分类, 管理备注, 大大方便日后的使用。

软件小档案: 三六七本地文件助手 1.0.0.6

文件大小: 1479KB 软件性质: 免费软件

运行环境: Win9x/Me/NT/2000/XP/2003

下载地址: <http://www.newhua.com/soft/54961.htm>

启动程序, 为安全起见, 程序要求用户输入登录密码, 初始密码为空, 用户进行后可以通过“文件→修改密码”自行设置密码。进入后程序主界面并没有什么项目, 需我们自行添加。

第1步 在左侧窗格单击右键, 选择“新增→类型”或“子类型”, 分门别类建立多个目录。如果在磁盘中已经建立了相应的目录, 那么直接拖放到程序界面中即可。

第2步 要在相应的分类中添加相应文件。同样可以通过拖放来完成, 将磁盘中的文件拖放到程序右侧窗格, 松开鼠标后, 会弹出要求“文件信

息”窗口, 文件的相应信息会自动出现于其中, 在这里我们仅仅需要设置一个“分类”类型, 单击“确定”即可。

一一添加后, 各类文件已经是井井有条了, 以后, 我们不但可以在程序中方便地查找文件, 而且可以运行右键菜单中的“打开/运行文件”直接加以调用, 十分的方便。



万能的下载利器 FlashGet



本期专家 崔寅

个人经历 1997年毕业于东北大学，计算机应用专业，从事IT业9年，早期主要从事电信领域的软件研发工作，主要项目：中国移动SMT 短信综合测试系统，中国移动MMS彩信集中监测系统

2000年后开始从事基于互联网的应用软件研发，包括IM即时通讯，P2P视频直播系统，BT，HTTP下载客户端，目前就职于北京智通无限科技有限公司，FlashGet项目组，负责FlashGet客户端研发工作。

开发经历

FlashGet开发面临的第一个挑战，就是如何最大限度提升下载速度，研发团队决定采用MHT(Multi-server Hyper-threading Transportation)多服务器多线程传输技术，该技术最大限度地优化了算法，智能拆分下载文件，多点并行传输，新版FlashGet下载速度比旧版提升了6~10倍。FlashGet的第二个重大变化是增加了BT下载功能，不过起初在是否加入该新功能的问题上，开发团队以及公司相关人员有过一番的争论，最后得出结论：技术小组是完全有能力在大幅改善原有旧功能的同时，加入新的功能的。通过整个团队的不断努力，经过一个又一个难忘的日日夜夜，迈过一个又一个的技术门槛，终于于2006年底至2007年年初先后发布了1.73, 1.80, 1.81等多个新版本。

毛遂自荐

FlashGet1.81已经全面支持BT、HTTP及FTP等多种协议的下载，并且有很好的管理功能，打开软件右侧的推荐栏位就可以看到下载的相关推荐，点BT种子就可以看到BT方面的推荐，点其他文件就可以看到最新的软件推荐，点“立即下载”就可以下载所选择的内容，这样的设置不需要浏览网页，点击就可以下载了。

在推荐栏里输入要查找的内容，比如说“黄金甲预告片”吧，再点击“影视搜索”，就能找到相关的“黄金甲预告片”资源(见图)。在这里点击“下载”，快车会弹出下载对话框“添加新的任务”，选择“另存为”将文件保存到相应目录里，就可以开始下载了。

专家秘技

添加多个下载网址

快车有许多方法可以添加一个网页上的多个下载地址。如果这些网址是明文的，即直接可以看到地址的，只需要复制这些地址行(必须每个地址一行)，然后在快车的主窗口内贴入就可以选择下载其中的链接了，需要修正链接的可以在稍后单项任务中修改。之前所说的操作，你可以使用鼠标直接拖到快车主窗口或悬浮窗，或者在当前页面中用鼠标右键选择“使用快车下载全部链接”的功能达到同样效果，如果受到限制不能使用右键的，直接保存这个页面，然后用快车的页面导入功能，只要给快车一个基本地址，就可以获取网页中的链接并下载。

关于BT设置

快车经过长时间的测试才最终推出BT下载的，在这方面稳定才是最重要的测试目标，所以许多人都说快车关于BT的设置太少，殊不知修改越多，越容易出问题，当然快车为了满足部分玩家的需要，还是开放了一些设置接口，在这里介绍下：在“BT”选项卡里，可以选择多种优化模式，确定不同上传、下载的限制额度，注意这一部分和HTTP的限制是分开的，单个BT种子可以在任务设置中“高级”选项中设置，方便做种的用户精准设置。另外勾选“自动根据系统内存的使用情况来最优化系统内存”时，快车将根据下载的需求自动占用较多的内存，如果用户觉得资源占用较多，可以改为“最大使用的缓存”设置，自定义大小。

设置自动保存功能

现在大家很关心硬盘保护的问题，我们可以将自动保存文件的时间间隔缩短，如1M带宽用户在“常规”选项卡可以将“自动保存列表文件”的时间间隔缩短到1分钟，把“数据写入磁盘每当接收到”的值设置为256K。当然，这些值的大小可根据不同的上网方式自行调节，比如宽带用户由于下载速度较快，可以把值再设大一点，避免频繁地存盘操作。



请您参与

大家在使用FlashGet时如有疑问，可以到论坛提问(<http://bbs.cfan.com.cn/thread-484569-1-1.html>)，崔寅会给大家作细致的讲解。大家也可以将自己的心得写出来共享给广大网友，我们会选取论坛中的5位幸运读者，将得到由北京智通无限科技有限公司提供的1G优盘。

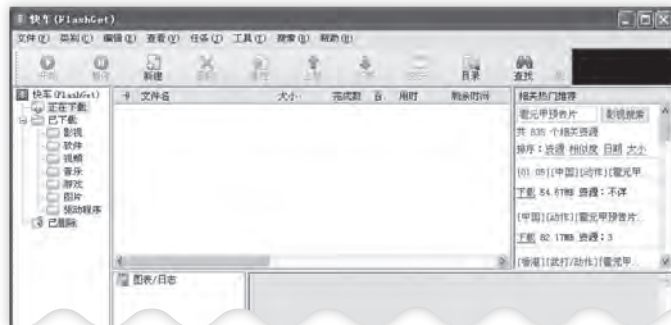

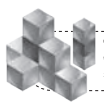

软件更新

CFan Software Update 2007.06

ActiveSync 4.5 简体中文版

升级指数: ★★★★★

ActiveSync 4.5 增强了 Smartphone 同 PC 和 Microsoft Exchange 间的安装、协作以及连接能力。此外, 这个版本还包括有一个诊断工具, 可以扫描电脑和设备, 并提供相关的解决方案。ActiveSync 4.5 更完美支持 Smartphone 到桌面或 Tablet PC 的 USB、蓝牙和红外连接。

下载地址: <http://www.microsoft.com/downloads/details.aspx?displaylang=zh-cn&FamilyID=9e641c34-6f7f-404d-a04b-dc09f8141141>

灵格斯词霸 1.2.0006 Beta

升级指数: ★★★★★

灵格斯最新增加和提升了剪贴板取词功能、全文翻译功能、各语种全文朗读功能、屏幕取词功能。其中剪贴板取词可以对任何复制到剪贴板中的文字实现自动取词及翻译, 不管是哪种文档阅读器, 只要能复制就能取词, 省却了插件的麻烦。

下载地址: <http://www.lingoes.cn/zh/dictionary/download.htm>

Windows Desktop Search 3.01

升级指数: ★★

Windows 桌面搜索 3.01 对 3.0 版进行了微小更新, 添加了支持检索 UNC 文件、对企业部署的其他支持以及提高稳定性。3.01 还针对 Office 组件来检索其他应用程序内容, 并在 Office 中给出即时结果。

下载地址: <http://www.microsoft.com/downloads/details.aspx?displaylang=zh-cn&FamilyID=32df0391-9d07-4bd4-9acc-a76bca48a7d4>

漂亮脸蛋大头贴 v2.0

升级指数: ★★★★★

漂亮脸蛋大头贴是国内较早的专业大头贴制作软件, 拥有摄像头的用户可以轻松制作出自己喜欢的大头贴。新版沿袭了漂亮脸蛋大头贴一贯的简单、方便的传统。精简了原来的菜单, 形成了现在的 F1 拍照, F2/F3 换相框的傻瓜操作。新版还更新了数个最近网络上疯狂流行的大头贴相框, 添加了一键上传等傻瓜服务。

下载地址: <http://www.qtutu.com/?a=datoutie>

新软推荐

New Software Recommend 2007.06

全新硬笔书法大师

是一款辅助练字的工具软件, 它选用全国一流的书法家字体, 既有《唐诗精选》、《名言警句》、《英文笑话》、《常用 3500 字》等字帖样本, 还收录了大量的《书法知识》。

番茄点评: 番茄以前还买过那种书法临摹本, 但有了全新硬笔书法大师, 就可以直接用它生成使用田字格和方格等描摹、临摹模板, 帮助你练字。

下载地址: <http://www.qxxkjw.com/gb/b0.htm>



Universal Viewer 1.5.9.0

是一个高级文件管理器, 它的外观类似于 Total Commander 的列表, 但它可预览大量文件格式, 例如 Office 文件、图片、各种网页和编码等。

番茄点评: 如果玩不转 TC 的各种插件, 不妨试试 UV, 随着它的更新, 期望它能浏览所有的文件格式。

下载地址: <http://atorg.net.ru/files/UniversalViewerSetup.exe>

ATI Tool 0.27 Beta 1

ATI Tool 能根据特定的应用程序来设置特定的工作频率, 还支持热键调节功能, 以及超频能力测试功能。

番茄点评: 虽叫 ATI Tools, 但是 NVIDIA 的显卡同样支持。

下载地址: http://fileforum.betanews.com/sendfile/1074728381/ATITool_0.27beta.exe

X 浏览器 1.4.0 简体中文版

X 浏览器在 Mozilla Firefox 的基础上开发, 使用 IE Tab 扩展实现 Firefox 和 IE 双内核支持。

番茄点评: 就像 Maxthon 是 IE 的扩展, X 浏览器就是一款精修的 Firefox 扩展浏览器, 如果你不知道 Firefox 该装哪些插件、该如何优化, 就让 X 浏览器代劳吧!

下载地址: http://wap.chinaz.com/x/xplorer/xplorer_setup.exe

千千静听皮肤急速合成器 v0.7.5.1

以可换照片皮肤千千静听皮肤 v1.4.2 为模板, 不用 Photoshop, 就可以快速合成皮肤文件, 操作非常傻瓜, 就是菜鸟也能轻松地制作自己的皮肤。

番茄点评: 千千静听的皮肤实在是, 经常用的皮肤早就看腻了, 自己做吧。

下载地址: <http://tplus.68ab.com/TTPSkExp.rar>

PhotoCap 3.11 完整版发布

一套被网友一致认为是目前最好用、最贴心的数码相机批处理工具, 具有针对数码相机用户常用的加日期、加文字、加边框、加 EXIF 数据、更改文件名等强大批处理功能。

番茄点评: 免费软件做得这么贴心、功能完善, 真是难能可贵, 你完全不用再去专门学专业的 Photoshop, PS 的基本功能 PC 全都有, 而且更容易上手。

下载地址: <http://www.photocap.38.com/Download.htm>

Windows Updates Downloader 2.25

Windows Updates Downloader 是一个只要轻松点击就可以让你从微软那直接获得并保存 Windows 常规更新的第三方的工具。

番茄点评: 如果因为你的网速或者其他原因, 不能在线更新, 那就试试这款小工具吧。

下载地址: <http://wud.jcarle.com/>

“我爱软件”英雄帖

Hero Letter

番茄在这里广撒英雄帖, 凡是有每天钻研软件习惯的 TX 们, 把你们喜欢的新鲜软件和玩软件的心得体会统统向番茄砸来吧, 让 CFan 的朋友们一起分享你安装软件, 把玩软件的乐趣。番茄会尽量把朋友们发来的体验刊登在杂志或网站上, 充分满足你的表现欲。来信请发送到 software@cfan.com.cn, 邮件标题: 我爱软件。

现在上网真是QQ、MSN一个都不能少,有些朋友甚至同时要打开YahooMessenger、AIM或者ICQ等诸多聊天工具,占用资源不说,打开这么多聊天工具,东弹出一个西弹出一个,看着心烦不?于是这个世界上便有了整合即时聊天工具,你只需运行一个软件,正所谓一IM通天下,不过这种工具也有不少,Gaim、Miranda、Trillian诸君,你该选谁?今天,就分个高下。

Gaim 2.0.0 Beta 6

软件大小: 10421KB
运行环境: Win9x/Me/NT/2000/XP/2003
下载地址: <http://www.newhua.com/soft/29883.htm>
官方主页: <http://gaim.sourceforge.net/>
<http://www.gaimcn.com/>
Gaim最早出现在Linux平台上,为了方便和其他平台的聊天工具互通而诞生的,后来发展到了全平台,而且能通过插件支持众多的即时通讯工具。

Miranda IM 0.7.0 Build 16

软件大小: 2060KB
运行环境: Win9x/Me/NT/2000/XP/2003
下载地址: <http://www.newhua.com/soft/30327.htm>
官方主页: <http://www.miranda-im.org/>
国外老牌的即时通讯软件整合工具,可以自由定义的项目众多,可以打造比较得比较个性,同样支持插件,扩展能力强,近期也加上了对QQ的支持。

Trillian 3.1

软件大小: 8789KB
运行环境: Win9x/Me/NT/2000
下载地址: <http://www.newhua.com/soft/5449.htm>
官方主页: <http://www.trillian.cc/>
Trillian是一款功能非常强大的网络即时聊天工具,同样支持IRC、AIM、ICQ、MSN Messenger等诸多即时通讯工具,同时它内在的功能也相当多。

新手试用

Gaim独有好友千里眼的功能,当某好友上线或下线的时候,可以发出问候消息或改为隐身状态,这是可配置的,只要点击任一好友选择“添加好友千里眼”,在弹出的窗口,按提示选择需要监视的项目,然后单击“保存”即可。在使用Gaim的时候,如果你用的是万能五笔等非标准接口的输入法,会有乱码的情况发生,这时选择主菜单中的“兼容设置→特殊上屏方式(处理乱码)”就能解决。



MirandaIM由于使用英文,使用不方便,可以到<http://addons.miranda-im.org/feed.php?dfile=2323>下载简体中文语言文件,下载后将其解压到MirandaIM的安装目录,重启后就可以变为中文的了。如果你正在使用的MirandaIM版本不支持QQ,可以到<http://addons.miranda-im.org/details.php?action=viewfile&id=2107>下载MirandaQQ,下载后将解压的文件复制到Plugins文件夹即可。



要添加新的聊天工具只需要在“Trillian→Trillian Preferences→Identities&Connections→Add a new connection”选择现成的聊天接口即可。Trillian独特的换肤功能,只要在主界面上点击“Trillian→Trillian Preferences→Skin→Advanced”就可以尽情调整你的Trillian外观。你也可以到<http://www.trillian.cc/downloads/downloads.php?t=s>去下载更漂亮的皮肤。虽然Trillian没有简体中文界面,但是你可以到<http://www.newhua.com/soft/35610.htm>下载Trillian pro的汉化版先体验一番。



CFan综合评价



Gaim 2.0.0 Beta 6



Gaim凭着优秀的插件,支持的聊天工具最多,当之无愧是最优秀的集成IM软件,Gaim支持很完善的聊天功能,而且,它也提供了很多独特的功能,比如好友千里眼、主题和自动状态判断功能等,都非常实用。

Miranda IM 0.7.0 Test Build 16



超强的插件系统让Miranda IM获得了极高的扩展性,软件本身只内置了最常用的通讯功能,其余强大特性可随时通过网站上提供的数百个插件扩展获取。安装插件后Miranda IM可以支持几乎所有流行的聊天工具。同时,Miranda IM为绿色软件,无须安装,并且免费使用。

Trillian 3.1



Trillian做得非常漂亮,具有常用的好友列表、声音支持、透明窗口效果等,而且它使用起来非常清爽,没有广告和烦人的窗口,并且支持脚本语言。等待Trillian有完美的中文包再加上对QQ的接口支持,那便能力拔头筹。

精确评测

功能 / 软件	Gaim	Miranda IM	Trillian
一般评测			
易用性	非常容易	非常容易	较容易
安装	非常容易	最容易	非常容易
添加IM软件	很方便	很方便	较方便
独立帮助文档	✓	✓	✓
E-mail支持	✓	✓	✓
在线论坛/FAQ	×	✓	✓
价格	免费	免费	Pro版\$25
聊天功能			
中文界面	✓	✓	×
支持QQ	✓	✓	×
支持MSN	✓	✓	✓
支持表情	×	✓	✓
支持文件传输	✓	✓	✓
支持聊天室	✓	✓	✓
支持语音聊天	✓	✓	✓
IP地址和地域信息	✓	✓	✓



CFan安全信息榜

补丁公告: Microsoft 安全公告 MS07-008

补丁介绍: 近期随着Vista的发布,微软的补丁又开始层出不穷,不过推荐大家等新操作系统最少推出SPI补丁后再选择使用,毕竟安全稳定第一。微软在新的MS07-008安全公告中指出,集成在各版本操作系统中的Internet Explorer浏览器中HTML帮助功能的ActiveX控件,在处理外部提交的GUEST权限代码过程中可能出现死循环从而导致溢出,当系统去处理代码时会被继承权限允许远程的恶意攻击者执行任意的命令和代码。补丁对ActiveX控件的执行权限重新进行了验证处理,防止外部任意权限的代码执行,从而避免被攻击者利用。推荐使用IE各个版本浏览器的Windows用户升级此补丁。

补丁下载:

针对Win2K SP4的补丁:

<http://www.microsoft.com/downloads/details.aspx?displaylang=zh-cn&FamilyID=211a9c07-88ff-4ae4-a82a-ce2045c6c4fe>

针对WinXP SP2的补丁:

<http://www.microsoft.com/downloads/details.aspx?displaylang=zh-cn&FamilyID=a3700273-d7da-4a60-ba80-c95c8036d670>

病毒信息:“广告集装箱”蠕虫病毒

“熊猫”,咱们的国宝三炷香烧遍了全国大地,跟风的病毒也层出不穷,这不,“广告集装箱”新变种病毒又继承了“熊猫”的一身本领现身在网络空间,病毒利用了微软的最新漏洞进行传播,将数个收费广告插件分时间段陆续安装到用户计算机中。病毒被种植后分别在系统盘的*:\WINNT\system目录、*:\Program Files\WindowsUpdate下生成null.dll、PFILE.BAT文件,从而实现收费广告插件双进程保护运行,让杀毒无法将其彻底清除(*代表系统盘符)。

解决方案: 由于病毒利用了微软最新的MS07-007安全公告中发布的漏洞进行传播,推荐广大读者开启计算机的自动升级系统或第三方补丁升级(如:360安全卫士)。如计算机已经被病毒感染,请进入安全模式手工编写一个(.bat)批处理文件去清理病毒文件,再利用杀毒软件检查计算机中残存的注册信息从而清除病毒。

批处理文件编写过程: 在任意盘下新建一个ll.bat的空白文档,写入:

```
DEL *:\WINNT\system>null.dll
DEL *:\WINNT\system\UPFILE.BAT
DEL *:\Program Files\WindowsUpdate>null.dll
DEL *:\Program Files\WindowsUpdate\UPFILE.BAT
```

完成后双击执行。原理:杀毒软件无法彻底清理病毒是因为加载的DLL双进程互相检测进行保护,而批处理的删除命令是同时把病毒体删除了。

小知识: 什么是双进程保护

双进程保护技术来源于数据库的保护技术,在2005年被一些黑客应用到木马后门的隐藏保护中,其工作原理是利用杀毒软件对磁盘内容进行扫描过程中无法同时发现两份病毒体的时间差实现文件互相拷贝的保存技术。一般利用.bat批处理文件同时删除病毒体就可以解决。

想自动运行 没门儿

■ 湖北/easy

不管你遇到的是什么病毒,它想霸占你的系统,侵害你的文件,大多数都要在每次系统重启时将自己加入自动运行,如果我们方法让它丧失这个能力,那么你将远离大多数病毒木马。

改注册表就想自动运行 不行

病毒木马一般都通过修改注册表将自己设置为自动运行,我们可以针对它们修改的三种方式,来设置相应的三种对策:

1.设置注册表自启动项为everyone只读权限(Run、RunOnce、RunService),防止木马、病毒通过自启动项目启动。

2.设置.txt、.com、.exe、.inf、.ini、.bat等文件关联为everyone只读权限,防止木马、病毒通过文件关联启动。

3.设置注册表HKLM\SYSTEM\CurrentControlSet\Services为everyone只读权限,防止木马、病毒以“服务”方式启动。

我们特地为大家准备了一个批处理文件,只要你下载后运行一下,就可以完成上述的权限设置,一次免除后顾之忧。下载地址: <http://work.newhua.com/cfan/200706/noautorun.bat>。

白名单 只运行许可的Windows应用程序

设置白名单可以有效地防范外来的恶意程序在你系统中运行或者设置自动运行,方法简单有效。

第1步 首先以管理员账户(Administrator)登录WinXP。

第2步 选择“开始”菜单里面的“运行”项,输入“gpedit.msc”命令,然后单击“确定”按钮打开“组策略编辑器”窗口。

第3步 在“组策略”窗口的左侧窗格中依次展开“用户配置→管理模板→系统”分支,然后在右侧窗格中双击“只运行许可的Windows应用程序”策略项打开“只运行许可的Windows应用程序属性”窗口。

第4步 在“只运行许可的Windows应用程序属性”窗口中转到“策略”选项卡,先选择“启动”项,再单击“显示”按钮打开“显示内容”对话框。

第5步 在“显示内容”对话框中单击“添加”按钮打开“添加项目”对话框,再在相应文本框中输入允许运行程序的命令行,然后单击“确定”按钮将它添加到“显示内容”对话框的列表中。

当设置完成后,在WinXP中除了列表中指定的程序外,其他程序将一律被禁止运行,即使病毒想方设法将自己加入到自动运行的行列,也无法在系统启动时运行。

限制病毒木马容身之所

通过浏览网页时下载到本地被执行的病毒木马,很多时候会对先着陆在一些常见的系统目录中,比如Temp、system32、drivers等,我们对这写目录做一定的权限设定,很容易将它们拦阻,防止它们自动运行。这里要求我们的C盘必须是NTFS格式的,这样才能设置权限,这里我们以Temp目录为例:

第1步 选择“我的电脑→工具→文件夹选项→查看→去掉‘隐藏受保护的系统文件’→选中‘显示所有文件和文件夹’→确定”。做这一步是为了显示出temp文件夹,以便设置权限。

小提示:FAT2NTFS
如果你的C盘不是NTFS格式,可以过DOS命令来转换: convert c: /fs:ntfs,而且不必强制卸下该卷,继续下一步,系统会计划下次重启后执行。

第2步 右键单击“temp文件夹→属性→安全→高级”,现在开始设置,选择名称为你用户名的权限项目,点击“编辑”。在“遍历文件夹/运行文件”勾选“拒绝”,依次确定。

当然,比如著名的sxs病毒,除了C盘之外,也在其它盘的根目录下生成两个或三个文件autorun.inf、sxs.exe、autorun.pif,为了预防这种木马我们也可以设置权限来预防。不过,我们要付出的代价就是不能在根目录下创建文件了。方法如下:

第1步 右键单击D盘,选择“属性→安全→组或用户名”,这里只留一个你的用户名。

第2步 选择“高级”,在“应用到”列表中选择该文件夹或文件。这里的意思是说只对于本目录有效,下级目录我们仍可以写删。

第3步 设置“创建文件/写入数据”为“拒绝”;设置“文件夹/附加数据”为“拒绝”。

这样就可以了。

小提示
C盘根目录下的一些文件,比如“ntldr”,如果被删除可能你连虚拟DOS也进不了。所以,我们设置C盘的权限时要加设:设置“删除文件夹及文件”为“拒绝”;设置“删除”为“拒绝”。

除了上面这些方法之外,我们还可以采用第三方工具来限制程序的自动运行,比如我们以前介绍过的“看门狗和进程猫”(2006年第19期)或者卡巴斯基的主动防御,但是你要忍受不厌其烦地弹出来的窗口,本文的方法则可以让你高枕无忧!

垃圾邮件 休想侵扰我!

■北京/史瑛

垃圾邮件成为近年来困扰广大用户的一个症结,据位于澳大利亚的马歇尔威胁研究与内容工程组(Marshall's Threat Research and Content Engineering Team)发表的研究报告称,来自中国和韩国的大量垃圾邮件在过去一星期使垃圾邮件数量增长了30%。如果目前垃圾邮件的增长速度在2007年继续下去,到今年年底,用户收到的电子邮件中将有90%是垃圾邮件。

面对如此多的垃圾邮件,很多人第一时间想到的就是开启杀毒软件中的“垃圾邮件过滤”功能。然而,杀毒软件中的反垃圾邮件往往需要用户进行复杂的设置并且过滤能力有限。对于一些新的图片型垃圾邮件更是无能为力。

鉴于此种情况,瑞星推出了针对个人用户的专业反垃圾邮件软件。该软件支持Foxmail、Outlook、Outlook Express以及Dreammail等多种客户端。其拦截垃圾邮件的成功率高达95%,并且支持对图片垃圾邮件进行拦截,是国内首家获得正式销售许可的反垃圾邮件软件。该软件非常小巧,只有3MB多一点,用户可以登陆http://as.rising.com.cn下载安装。软件安装后会在屏幕右下角的托盘区生成一个图标为一个信封和放大镜的图标。软件的使用也相当容易:

第1步 双击该图标将会出现软件的主界面(见图1)。该界面会显示用户收到的正常邮件和垃圾邮件数量及它们各自所占的比例。



▲瑞星反垃圾邮件主界面



▲设置请参照

第2步 点击“系统设置”标签,将会出现设置界面(见图2)。该界面中显示出自动识别的邮件客户端,用户勾选这些客户端后就会开启对它们的监控。同时可以在该界面设置是否适用代理服务器以及需要监控的端口号(一般用户不需要设置这两项)。

第3步 配置好后,瑞星反垃圾邮件软件就开始工作了。

被选择的邮件账户会在这些客户端中生成名为“瑞星垃圾邮箱”的文件夹,所有被检测出的垃圾邮件将会自动移动到该文件夹下。用户可以选择查看、删除这些邮件。现在,让我们忘掉那些垃圾邮件吧!



小心！ 编辑压缩包内文件后的惨剧……

北京/DF

经常用WinRAR的人都有个很不好的习惯——喜欢直接在WinRAR窗口里编辑文件，于是惨剧接连发生……

小提示

在WinRAR下直接运行软件或编辑文件时，压缩包会将文件解压缩至“C:\Documents and Settings\用户名\Local Settings\Temp”下诸如“Rar\$DI00.773”类的文件夹中，但只要一关闭压缩包，临时解压出的文件就会被删除。

小提示

★压缩文件时，在设置窗口中勾选“锁定压缩文件”项(见图4)，生成的压缩包就不能被修改了，在备份重要数据时非常有用。
★打开压缩包后，直接运行其中的程序，安装时，为了防止出现错误，在安装过程中不要关闭压缩包，但最好还是解压后，再进行安装。

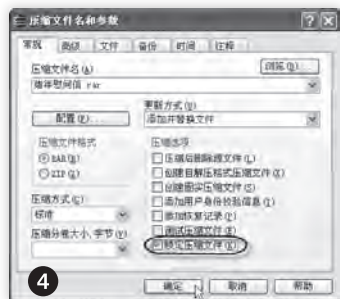

▲用这种方法可以保护压缩包内的文件不被修改

惨剧一:编辑文件时打开了其他压缩包……

当你直接在WinRAR窗口编辑文件，又双击打开了另一个压缩文件时，WinRAR会自动关闭你正在修改文件的压缩包，没办法保存修改好的文件了。

解决方法:点击菜单中的“选项→设置”，在“常规”选项卡下去除“重复使用已存在的窗口”(见图1)。经过这样的调整，打开第二个RAR压缩包时就不再重复使用同一个窗口了。

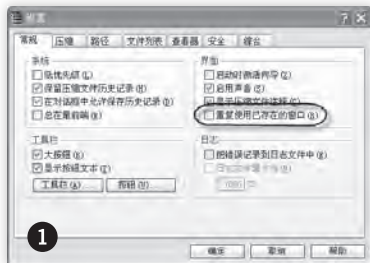

惨剧二:关闭压缩包时才发现压缩包已被锁定……

修改好文件，关闭保存时，发现压缩包居然是被锁定，无法修改的(见图2)。



解决方法:用WinRAR打开压缩包文件后，不要急着修改，先在WinRAR窗口中选择压缩文件，然后按下Alt+L键，去除“禁止修改压缩文件”的勾选，就可以了(见图3)。

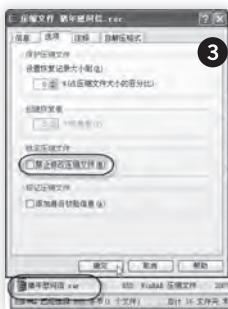

CF [YY28]

收藏此文资费1元
发送代码: 2434
联通9219912
移动50125912

我的词霸识词多

北京/CB

在用金山词霸查单词时，不少人发现它查不到一些专业名词，其实并不是词霸不能查，而是为了减少内存占用及启动时间，词霸默认没有装载过多词库，我们只要将这些词库挂上就可以了:右击系统托盘的词霸图标，选择“设置”，在弹出窗口左侧选择“查词词典”，然后在右侧点击“添加”按钮，将“词库管理”窗口中的所有词典选中即可(见图)。以后再查词专业词汇的时候，就不会出现查不到的情况了。



▲如有需要，还可以添加“取词词典”，方法相同

CF [YY29] 收藏此文资费1元 发送代码: 2434
联通9219912 移动50125912

拒绝播放列表繁杂化

用播放器管理音频播放列表

■北京/虫二

很多朋友和我一样，都喜欢听歌，如果你也和我一样懒，喜欢把下载后的歌曲往列表里一拖的话，那播放器的列表就会越来越长，时间长了，也就很难保证列表没有错误了。我就以千千静听为例，为大家介绍关于列表的功能吧。

千千静听不仅具备了歌词下载功能，而且还提供了非常丰富的列表管理功能。在其播放列表窗格上方有一排工具栏按钮，我们下面介绍的所有功能，都是通过这些按钮完成的(见图1)。



▲工具栏上的按钮从左至右分别为“添加”、“删除”、“列表”、“排序”、“编辑”、“模式”

实例1:添加本地音频文件

点击“添加”按钮，选择菜单中的“本地搜索”，打开“搜索计算机上的音乐”窗口，将“高级选项”的“不包含少于30秒的文件”改为180秒，然后“开始搜索”，最后将需要添加到列表中的歌曲选中，点击“添加已选结果”按钮就可以了(见图2)。



▲由于通常歌曲都是3分钟以上的，为了防止搜索到一些无效文件，所以修改了搜索条件

实例2:自动剔除重复、错误文件

点击“删除”按钮，分别选择“重复的文件”和“错误的文件”就可以将列表中的重复文件和已经被物理删除的音频文件，但还在列表中的文件全部清理掉，这样的列表才算是清爽干净(见图3)。



▲为防止删除，默认“物理删除”是禁用的。打开步骤如下:右击千千静听主窗口，选择“千千选项”，在“播放列表”下取消“禁用物理文件删除功能”项的勾选

实例3:保存列表，不怕重装

想重装千千静听时，怕编辑好的列表文件无法保存?还好千千静听可以对列表进行备份:点击“列表”按钮，选择“保存所有列表”项，选择好列表保存目录后，点击“确定”，在指定的文件夹下就会出现千千静听的TTPL列表文件了。

实例4:让歌曲按ID3排序

默认千千静听是按照文件名排序的，但当文件名错误，ID3信息才是正确顺序的时候，应该怎么办呢?千千静听提供了按列表显示的ID3信息排序功能:点击“排序”按钮后，选择“按显示标题”项就可以了。

千千静听在列表中显示的标题是可以自定义的:右击千千静听主窗口，选择“千千选项”，在“播放列表”下修改“有标签时的格式”项(见图4)。

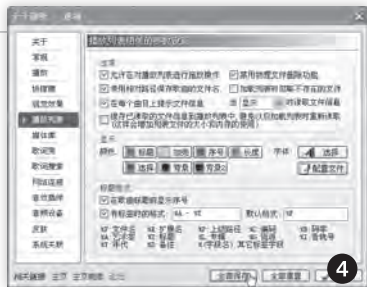

▲没有标签时，就会显示文件名

实例5:找到所有ID3中含有“爱”的文件

在QQ上想找联系人时，我们可以用Ctrl+F打开查找窗口，而在千千静听里面，则是通过“查找”按钮下的“查找歌曲”来实现的:在弹出窗口的“标题”项中输入“爱”，点击“查找下一个”就可以了(见图5)。



▲“查找”按钮下的“快速定位”，可以快速在列表中直接标注出所有符合条件的歌曲。

不同播放器中整理列表的技巧

◇Foobar 2000

选择菜单中的“编辑”项，然后再选择“移除重复项”或“移除无效项”就可以了。

◇Winamp

按下Alt+E，打开“PLAYLIST EDITOR”窗口，选择“列表→从播放列表移除丢失的文件”菜单项完成清除。

◇KMPlayer

在KMPlayer中按下Alt+E，激活列表窗口，右击播放列表空白处，选择“移除失效条目”。

CF [YY30] 收藏此文资费1元 发送代码: 2436 联系9219912 移动50125912



应用广场

亮出你自己!

精彩简历制作攻略大全

■ 新疆/沙棘



春天,阳光明媚,撒下机会,播出希望。又到了招聘旺季,如何巧妙地通过简历,在伯乐面前迅速有效地亮出自己,获得宝贵机会?就业指导中心的张老师在座谈会上,针对同学的问题提了不少好建议。

打印简历招聘会上投

“招聘会上投的打印简历多长合适呢?”“现在应聘的大学生太多,招聘单位筛选一份简历最多用30秒。所以什么工具写简历并不重要,关键是‘一张纸写出亮点来’。”

Word模板用起来

“简历该写什么,内容怎样安排?”“模板提供了简历的基本范例,专业美观,认真学习将非常有用。”

在Word 2003中,进入“文件→新建”,在“新建文档”任务窗格,单击“本机上的模板→其他文档→简历向导”,确定,打开向导。其中,第二步最好选择如图1所示的“功能型”,它以将来工作的职能或性质为目标,通过介绍个人能力的方式描述学习经历,比较适合没有工作经验的应届毕业生;第四步是选择将要出现在简历中的标题,选中“应聘职位”和“教育”即可;第五步是选择简历中的可选标题,此处必须根据职位需要选择“技能”和“证书”等,与求职无关的标题切勿选择;第六步是根据需要添加和排序标题,按“姓名及通讯地址”、“应聘职位”、“教育”和“技能”排序就可以了;其他步骤可以根据选择多尝试几次,很容易找到最佳方案。

如果你安装了Word 2007,单击“Office按钮”选择菜单中的“新建→已安装模板”,就可以在中间窗格选择各种简历模板了。

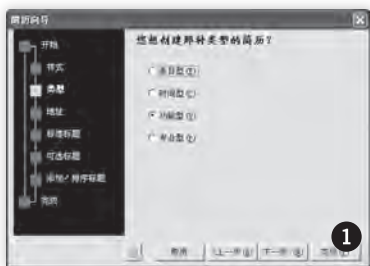

Office Online (<http://office.microsoft.com/zh-cn/templates/CT101043372052.aspx>) 有许多简历模板,单击模板名称打开网页,“立即下载”就可以用模板新建文档了。国内有许多提供简历模板的专业网站,轻松简历网 (<http://www.easyresume.net>) 有“轻轻松松写简历V8.2”和各类Word简历模板,简历吧 (<http://www.jianli8.cn>) 提供不同职业的分类简历模板,中国个人简历网 (<http://www.tl35.com>) 有中英文简历和封面模板,七步中国 (<http://www.7bucn.com>) 有不少精美简历和封面模板。

表格简历自己写

“用模板撰写简历容易千人一面,怎么办?”

“掌握简历内容撰写和结构安排,要发挥创造性写出特色。Word 2007具有丰富的表格修饰功能,用彩喷可以打出‘出彩’的表格简历。”

第1步 打开Word 2007建立一个空白文档,按前面介绍的要求输入简历标题。然后单击“插入”选项卡中的“表格”下拉按钮,打开菜单选择建立一个2×4的表格。将鼠标指向表格右下角,显示双向光标后拖动表格将其放大到整页。

第2步 向第一列各单元格依次输入“个人信息”、“目标职位”和“教育经历”等,然后将第一列中的文字全部选

中,单击“布局”选项卡中的“文字方向”按钮使文字全部竖排。接着按“中部居中”按钮使文字处于单元格中央,最后将中间的表格线向左拖动。

第3步 在第二列的单元格中依次输入对应的“个人信息”等详细内容,格式和布局应以脉络清晰、信息准确为标准。

小提示

单击“设计”选项卡“表样式”中的“其他”按钮,打开列表就可以选择丰富的底纹和边框了。如果需要对表格的布局等进行调整,单击表格打开“布局”选项卡,就可以使用其中的工具快速分布、插入、删除行和列了。

Publisher写简历

“我想让自己的简历具有印刷品的水准。”“试试Publisher 2007。”打开Publisher 2007选中左窗格“出版物类型”下的“简历”,就可以在窗口中间看到各类简历模板。选中某个模板单击“创建”按钮,就可以按照类似Word 2007的方法编辑简历了。

小提示

Publisher 2007修改简历外观非常容易。选中Publisher 2007“视图”菜单中的“任务窗格”,单击图2所示任务窗格中的“配色方案”、“字体方案”等按钮,在任务窗格中选择要应用的方案就可以了。





E-mail简历低耗高效

“招聘会上人山人海，投递电子简历是否更有胜算？”

“许多知名企业都接收电子简历，精心准备E-mail投放总会有所收获的。”

编辑简历直接发送

Word在Outlook支持下具有直接发送功能，在Word 2007中编辑好简历以后，单击“Office按钮”选择“发送”子菜单下的“电子邮件（Word 2003单击工具栏的“电子邮件”），打开窗口输入邮件地址和主题，单击“发送邮件”就可以把简历作为附件发送出去了。

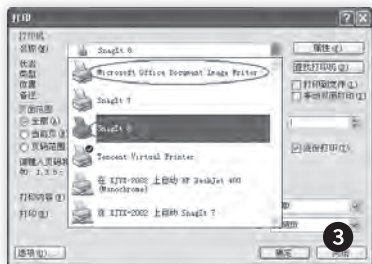

小提示

如果系统安装了Office 2003/2007自带的Microsoft Office Document Image Writer，在下拉列表中选择它也可以得到tif格式的简历。这些图片简历既可以作为电子邮件附件发送，也可以在HTML电子邮件正文中发送。

小提示

使用上述方法发送简历之前，必须运行Outlook 2007配置电子邮件账户。另外，应咨询用人单位的电子邮件是否允许附件，以免附件被邮件系统过滤耽误应聘。

图片简历更保险

“我没有Office 2007，怎么避免简历出现乱码呢？”“用SnagIt 8制作一份图片简历试试。”

用Word 2003等软件编辑好简历，选择“文件→打印”命令，在如图3所示下拉列表中选择“SnagIt 8”。

“确定”之后单击预览窗口中的“保存”按钮，打开“另存为”对话框的“保存类型”下拉列表，选择“保存

类型”为“JPG-JPEG图像”单击“保存”，就能得到图片格式的简历了。

原汁原味HTML

“听说一些招聘单位的电子邮件系统不接收附件，要求简历用电子邮件正文发送……”“采用HTML格式撰写邮件就可以了。”

以Word 2007为例：写好简历之后依次按Ctrl+A和Ctrl+C将其放入剪

贴板，然后打开Outlook 2007单击工具栏“新建”，将光标插入正文区域后按Ctrl+V，原汁原味的Word简历就出现在了Outlook 2007中。输入邮件地址和主题，单击“发送”就“OK”了。

PPT电邮简历有个性

“有什么简单的方法能制作多媒体简历，出奇制胜？”“可以将Word简历转为PPT，作为邮件附件发送。”

打开用Word 2003编写的简历，把光标逐次插入目标职位等文本中，选择“样式”下拉列表中的“标题1”。完成后单击“文件→发送”子菜单下的“Microsoft Office PowerPoint”命令。PowerPoint 2003会自动打开Word 2003简历，按照一个“标题1”对应一张幻灯片的原则创建PPT。最后单击PowerPoint 2003“插入→图片→来自文件”，把自己的照片等插入幻灯片，进一步美化后即可得到个性PPT简历。单击“文件→发送→邮件收件人”就能通过邮件发送PPT简历了。

小提示

Office 2003也可以按上述方法撰写HTML邮件。建议邮件的“主题”写成“xxx的HTML简历”之类，提醒招聘人员采用超文本方式浏览。

上网求职助成功

“现在有一些人才网站，怎样通过这些工具被‘伯乐’相中？”

人才网站等“伯乐”

“网络‘海选’简历效率高成本低，企业常常到人才网站“淘宝”。”

以“中华英才网”(<http://www.chinahr.com>)为例，打开网站主页点击“投简历”，选择要撰写的简历类型（中文简历或英文简历），就能看到如图4所示的新建简历页。其中，除了下拉列表选择的项目以外，需要手工输入的项目，单击会弹出黄色提示框。



另外，“中华英才网”允许应聘者粘贴或上传简历。上传简历只要单击“粘贴简历/上传附件”处的“浏览”按钮，找到存放在本地硬盘的DOC格式简历，把它的路径和名称放入“上传简历”框即可。

网上招聘主动出击

“光在人才网站，感觉有些像‘守株待兔’，让人着急。”“可以参加网上招聘会，双向交流效果不错。”

近来出现了一些具有互动功能的“网络招聘会”，例如“2007通信行业网上招聘会”(<http://www.mytelejob.cn/jobfair2007.php>)，使用搜索引擎很容易。求职者只要免费

小提示

丰富的网络招聘资源：
前程无忧 (<http://www.51job.com>)
中国人力热线 (<http://www.cjol.com>)
智联招聘网 (<http://www.zhaopin.com>)
卓博人才网 (<http://www.jobcn.com>)……

注册为个人会员，即可登录查看参加招聘的企业和职位信息。网页上在线企业名称后有“在线”字样，点击“在线”即可与企业在线洽谈。不在线的企业名称后有“留言”字样，点击即给企业留言或发送简历等。



火速链接：

关于简历制作和投放的一些实用技巧，在2006年第6期的《巧思妙计 简历生花》也有详细介绍，感兴趣的读者可以去看看。

PowerPoint营养套餐系列

简约而不简单

制作引人入胜的文字型幻灯片, 有请SmartArt



张剑悦, Microsoft资深授权培训师/高级培训师, 计算机世界大学首席培训师、教学总监。为200余家企业进行高效办公培训, 在各大高校、图书大厦等地举办大型讲座200余场, 教学累计6000小时以上, 出版多本办公技巧类书籍。

■ 高效办公应用专家/张剑悦



在大大小小的商务会议中, PowerPoint演示文稿一定少不了文字内容。你想过这些“文字型”幻灯片能分成几类吗? 如何让文字既有准确的内容, 又有理想的表现形式呢? 只要拥有一位神秘助手, 问题就将迎刃而解!

小提示:

在微软公司新推出的Office 2007版本中, 增加了SmartArt图示对象功能(见图1)。若是Office 2003版本或在“选择SmartArt图形”对话框中没有发现合适的图形, 可以使用自选图形来自绘绘制。一起来看看幻灯片是如何立即充满活力的!



▲选择“插入”选项卡的“SmartArt”命令按钮, 这里内置了大量表达事物关系的图示和图形, 可大幅提升演示文稿的效果表现力, 用很简约的图形直观、准确地表达要点和事物之间的各种关系

轻重分出来——要点说明类

商务演示文稿通常由很多说明型的幻灯片组成, 它们通常包括一个标题(或一个中心主题)和若干个说明要点纲要。

在PowerPoint 2007中, SmartArt图形有一个“列表”分类, 其中就有很多图形适合制作这类幻灯片, 使层次非常清晰。



▲虽然文字内容相同, 但第1张幻灯片采用了直接输入标题和文本信息的传统方法; 而第2张幻灯片则使用了在幻灯片中插入SmartArt图形来协助要点说明, 效果立即突显出来。

▶除了使用SmartArt图形外, 还可用自选图形绘制出协助要点说明的图形和图示。

多米诺骨牌——步骤推导类

这类幻灯片往往要突出事物之间的循环或递进顺序, 无论使用SmartArt图形还是绘制自选图形都要将事物推导的过程描述清楚。



▲第1张幻灯片介绍了一个3阶段的工作目标, 将幻灯片分成了上下两部分, 上部分使用了SmartArt图形中的一种“流程”图示(也可使用1个“五边形”和2个“燕尾形”自选图形来自绘绘制), 下部分在填写对应的文字内容; 第2张幻灯片是描述两个事物的转化过程, 所以用自选图形绘制了一个带有方向的“撞击小球”图形来协助。

繁杂化简单——关系说明类

在实际工作中, 还有很多需要用文字来说明的事物关系, 包括: “筛选”、“讨论”、“矛盾关系”、“作用与反作用”、“部分与整体”和“平衡关系”等很多常见关系。

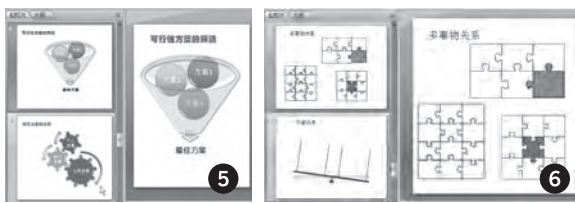

▲第1张幻灯片介绍了从3个方案中筛选出最终方案的情况, 为了突出“筛选”效果, 在幻灯片中插入了SmartArt图形中的“漏斗关系”图示; 第2张幻灯片要表达公司发展和个人发展的关系, 是一个典型的多事物间关联例子, 使用了“齿轮关系”图示。

▲第1张幻灯片中制作了几个“拼图”效果的自选图形, 可以很好地表达部分和整体的关系; 第2张幻灯片中则用自选图形绘制了一个简易天平效果, 用它可以直接表达事物间矛盾和平衡关系。

点评

使用SmartArt对PPT进行美化, 虽然要花费一些时间去进行创意, 但是与增加演示文稿的关注度相比, 这个时间花得太值了! 可以毫不夸张地说, SmartArt图形或自选图形的合理运用, 正是PowerPoint文字型幻灯片的画龙点睛之作。



应用广场

文档搭“积木” 繁杂化便利

Word 2007轻松构造各种文档部件

新疆/张迎新



行政科的小王称自己是“创造重复词语的人”——编写的Word文档常结构相似，几大要素来回折腾。以前小王尝试过用“自动图文集”插入签名、结束语等，但毕竟数量少、功能弱，不能满足各种文档的要求。最近他发现了Word 2007“构建基块”功能，编写文档变得像搭“积木”那样容易，终于从枯燥而烦琐的重复劳动中解脱出来了。

内置“积木”搭文档

小时候，我们把一块块的积木搭成各种房屋，在Word 2007中，这一块块的积木就是封面、页眉、页脚、文本框（提要、引述）和公式等。借鉴“面向对象”编程思想，内置的这些积木（文档的“构建基块”）使用时随取随用，略加修改即可，非常方便。

小王编辑《税收专项检查报告》封面时，首先运行Word 2007，新建一个空白文档，打开“插入”选项卡单击“文档部件”，选择菜单中的“构建基

块管理器”（见图1）。左栏中“库名”为“封面”的部件正是他需要的。单

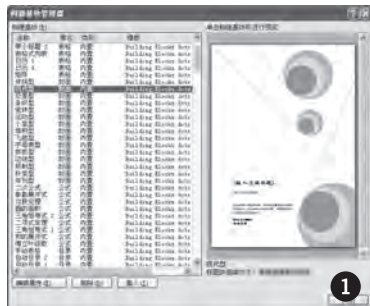

击“封面”库中的一个“名称”，就可以在右栏预览它的实际效果。选中“名称”是“现代型”的封面部件，单击“插入”按钮将其插入文档，然后在“键入文档标题”等“内容控件”中输入具体内容，一个漂亮封面就搞定了。

小提示

文档部件使用起来比模板更灵活，例如模板提供的封面位置只能是首页，而封面部件可以插入文档的任意位置。

自己也来造“积木”

Word 2007内置的“积木”数量有限，不过只要新建的文档内容有重复使用价值，就可以将它作为新“积木”，保存到“构建基块管理器”，然后就能像内置的部件那样使用它了。

小王对外发送公文，页脚要插入单位地址和电话，Word 2007没有内置这种内容的部件。怎么转化呢？

小王双击文档页脚输入单位地址和电话，选中包括结尾段落标记在内的全部内容，进入“插入→文档部件”，选择菜单中的“将所选内容保存

到文档部件库”（见图2）。

接下来，在“名称”框内输入文档部件的名称，打开“库”下拉列表，选择新建部件保存在哪个库中。然后打开“类别”下拉列表选择“常规”，或选择“创建新类别”后选择使用。接着在“说明”框内输入当前部件的说明（例如“插入单位



联系地址和电话”），在“保存位置”下拉列表中选择模板名称（一般选择“Building.Blocks.dotx”即可）。

最后也是最重要的一步是打开“选项”下拉列表，根据需要选择文档部件使用选项。

小提示

如果保存部件的“库”选择了“文档部件”，打开“文档部件”下拉列表，即可在“常规”下看到这个部件，使用时无须到如图1所示对话框中寻找，使用起来更方便。

修改获得新“积木”

小王撰写的很多文档的封面标题是固定的，例如《综合治理情况汇报》之类。于是他对现有的封面部件进行修改，保存之后得到新的封面部件供以后使用。先按前面介绍的方法将内置封面插入空白文档，而后输入封面标题、副标题和作者等内容，修改完毕按Ctrl+A选中全部内容。接着按上面介绍的方法打开如图2所示对话框，输入内容即可得到新部件，若输入或选择的名称、库和类别等与原有部件相同则会覆盖内置部件。除了封面外，公式、引述等内置部件都能这样修改。

“积木”统统管理好

不太常用的部件，在图1所示对话框中，选中部件名称，使用左下角的按钮就可以“编辑属性”或“删除”了。

对于一些经常使用的文档部件，例如页眉、页脚、页码、文本框（提要、引述）和公式，Word 2007提供了更为快捷的使用方法。以页脚为例，只须打开“插入”选项卡，单击“页脚”，选择需要插入的页脚部件就可以了。



教与学

多媒体教学要有度

谈信息技术与语文教学的整合



现代信息技术和多媒体课件的应用,使得我们的课堂教学容量更大、色彩更丰富,活动性更强。

整合的特点

有利于理清教学思路

亲身经历:思路清晰时,课就上得很流畅;当思路不清晰时,就会觉得重难点把握不了。通过多媒体的运用,就能有效避免这种情况的发生。按照课件来讲,就能把意外情况消灭在准备阶段。对于青年教师,课件则是教学过程的预演,教师根据课件演示,就能理清自己的教学思路了。

有利于解决教学难点

亲身经历:在讲七年级《陋室铭》时,学生比较难理解“苔痕上阶绿,草色入帘青”的意境,于是用多幅国画作为课件的背景或插图;还有对“可以调素琴,阅金经”的理解,调用了中国特色的古琴曲“高山流水”在画面的转换间隙播放。

有利于发挥教学个性

亲身经历:我们班有的学生好动,就可以多用些特殊的效果引起学生的注意。若某一课所涉及的内容比较专业,那可以多放一些动态的动画和活泼的声音。

整合大讨论



王伟光(山东省莱州市城港路街道朱泉小学):在信息技术的应用上,信息技术与语文教学的整合与“计算机辅助教学”很不一样。以前是用计算机来辅助教学,现在不是谁辅助谁了,而是二者要逐渐融为一体。一方面,信息技术要广泛进入语文学科,另一方面,语文教学要广泛采用信息技术。这种信息技术不是强加的、附带的、可有可无的,它是与语文教学紧密融会在在一起的,是提高语文教学质量不可或缺的有机要素。也就是说,“整合”是二者双向互动的过程。如果语文学科原来的一套东西纹丝不动,肯定只能和信息技术简单“拼合”,或勉强“掺合”;如果信息技术不屑于语文教学的特点,就会成为累赘,成为勉强“贴”上去的负担。所谓“整合”,就是必须有所“整”,而后才有二者的紧密融合。



李雪琴(重庆沙坪坝区双碑新世纪学校):如何开展信息技术与语文教学整合的实验?比如错别字、掌握普通话读音,这一直是重庆学生老大难问题,我们可以通过信息技术来解决这些问题。还有是学生作文中,形象思维与抽象思维能力的开发可以利用多媒体技术来促进学生的思维能力。还有语文的发展,与广泛的现实生活联系相连,我们就可以凭借网络条件有效增强这方面联系,从而为发展学生语文创新能力。这些都是“教”和“学”方面很值得实验的项目。



陈怡(余姚市低塘小学):有时传统教法可能比多媒体教学效果更好,比如讲《罗布泊,消逝的仙湖》时,开头形象地描绘了今日罗布泊的荒漠景象,接着上溯历史上的美丽景象。然后着重说明罗布泊消亡的缘故,又具体展现今日罗布泊的荒漠景象。最后推而广之,说到青海湖、月牙泉的颓势,篇末发出拯救生态环境的强烈呼吁。在讲课之前,我先带学生们去化工厂边看看,看看被污染的环境,上课时,让大家回味上次去春游的美景老洼山,从而进行对比,让学生体会出《罗布泊,消逝的仙湖》的意境。

后记

在学校实际的采访中,小编发现很多老师照搬网上的板书、教案、课件,没有自己的思想。整节课都在用课件进行演示,完全就没有用到任何课本和资料,让课件就包括了所有的内容。小编认为,信息技术在语文教学中,不能全用,也不能不用,要适可而止。不管是用传统教学法(如挂历的展示),还是用先进的多媒体教学法,要相互结合。如这个知识点用传统的展示方法更有效果,不妨放弃先进的多媒体,而改用传统教学法。最后小编还要提醒众位老师,语言是一门与声音有极大关系的学科,所以可要多用音乐、声音来为我们的教学添色,从小培养学生的语言综合素质。

语文好站点

语文资源中心

<http://yw.xyhzh.com.cn/>

简介:有大量的语文试题、课件、教案,包括人教版、苏教版、鲁教版及其他各省实验教材。所有资源都能免费下载。

中学语文教学资源网

<http://www.ruiwen.com/>

简介:大部分是免费的资源,并且为语文老师提供了备课中心,包括课件、素材、教学文摘、教案和试卷的下载。

中学语文备课资源网

简介:收集了大量的资源,能方便教师备课使用,并且都是免费。网站主要有课件和图片资源,能为语言教师备课提供大量的资源。

<http://www.yuwen99.cn/>



教与学

开学一来就收到了送出的计算机等级考试教材, 谢谢CFan的编辑以及教育部考试中心的回答。不但帮我解决了问题、明白了道理, 更让我有了考试资料。再次衷心地祝愿我们的《电脑爱好者》会越办越好, 也祝福全国的Ncre考生都能顺顺利利通过考试。



温文红, 教育部考试中心推荐专家, 从事全国计算机等级考试考点管理工作多年, 有丰富的管理经验, 熟悉全国计算机等级考试考务规定和上机考试。

问: 我是一名初二学生, 初一时在学校参加过一年的编程培训, 学习了Logo和大部分Pascal; 现在我买了本二级《FoxBASE+数据库管理系统》的教程在自学, 我想问一下, 没有C语言的基础, 能学习好其他的语言吗? 去年买了一本一级考试的标准预测卷, 这种练习对考试有帮助吗? 还有就是我上次从CFan中看到, 等级考试需要身份证, 我还不到年龄办身份证, 用学生证可以参加考试吗?

答: 考试报名时, 可以没有身份证, 但需要你提供出生日期。全国计算机等级考试二级设有C和Visual FoxPro等科目(FoxBase+已于2004年停考), C语言有助于你打下程序设计的基本功, 为今后应用C语言和学习其他高级语言建立基础, Visual FoxPro是数据库设计工具, 学习它对你理解关系型数据库很有帮助, 也是一个非常有用的工具。



本次问答由教育部考试中心审核通过。

大家如有问题, 可发邮件至school@cfan.com.cn, 或访问论坛“《电脑爱好者》杂志栏目互动→教与学”(<http://bbs.cfan.com.cn/forum-136-1.html>) 提问, 将有两位朋友收到我们寄出的奖品。

考试情报站

Ncre

全国计算机等级考试(Ncre)将于4月7日举行, 大家抓紧时间进行复习。

PETS

全国英语等级考试(PETS)将于3月24日和25日举行, 请注意考试时间。

注意

2007年上半年Ncre快开考了, 现在市面上有未通过官方认证的Ncre教材, 如金版电子出版社出版的教材, 上边印有“全国计算机等级考试命题研究组”或“全国计算机命题研究中心”等字样, 但其实都是出版社自己成立的机构。我们只推荐购买高等教育出版社出版的计算机等级考试教材, 请大家认准购买。

问: 你好, 我想考一个网络工程师, 我发现除了有教育部主办的“全国计算机等级考试”外还有人事部和信息产业部主办的“全国计算机技术与软件专业技术资格(水平)考试”, 请问我应该考哪一个? 哪一个更容易? 它们的级别相当吗?

答: 教育部主办的“全国计算机等级考试”与人事部和信息产业部主办的“全国计算机技术软件专业技术资格(水平)考试”是两个不同的考试项目。前者面向社会上所有人员, 侧重个人专业学习和提高, 而后者更偏重于计算机专业在职人员职称晋升。

问: 我考笔试的时候发现很多东西都是书上没有的, 怎么回事?

答: 建议使用教育部考试中心指定的专用教材。二级所有科目都要考核基础知识, 包括数据结构、程序设计、软件工程和数据库, 是一名编程人员所必须掌握的知识。基础知识部分为10道选择题和5道填空题, 占30分。基础知识的教材为教育部考试中心编写、高等教育出版社出版的《全国计算机等级考试二级教程——公共基础知识》。

Ncre考题精讲(二级C)

选择题:

已定义以下函数

```
fun(char *p2, char *p1)
{
    while((*p2==*p1)!='\0')
        {p1++;p2++;}
}
```

函数的功能是

- A) 将p1所指字符串复制到p2所指内存空间
- B) 将p1所指字符串的地址赋给指针p2
- C) 对p1和p2两个指针所指字符串进行比较
- D) 检查p1和p2两个指针所指字符串中是否有'\0'

精彩解析: 在本题中, while((*p2==*p1)!='\0')有两个作用, 一个是判断条件是否成立以决定是否再次进入循环, 另一个作用是判定前先完成*p2=*p1, 该处的作用是把p1所指存储单元的字符逐一送p2所指存储单元中, 直到p1所指单元内容变成'\0'为止。所以答案为A。

填空题:

设在主函数中有以下定义和函数调用语句, 且fun函数为void类型; 请写出fun函数的首部【 】。要求形参名为b。

```
main()
{double s[10][22];
int n; ;
;
fun(s);
;
}
```

精彩解析: 本题中, 为了明确表示“不带返回值”, 可以用“void”定义“无类型”(或称“空类型”)。这系统就保证不使函数带回任何值, 二维数组的第一维可以省略。答案为void fun(double b [][22])或void fun(double b [10][22])

“考题精讲”栏目由全国计算机等级考试官方网站(<http://www.ncre.cn/>)协办。

CF [YY35] 收藏此文资费1元 发送代码: 2446 联通9219912 移动50125912



企业与办公

腰酸背痛为哪般？ 寻找办公室肢体病症元凶

■ 北京/TKD



年前一次工作时间过长，让我感觉到臂膀、手腕关节无比疼痛，让我真正意识到了电脑使用时，不良习惯对于身体健康的危害，同时也更加注意到电脑使用时必须注意的问题……



键盘、鼠标何以成为健康杀手？

首先是要更正存在一段时间的不正确信息——键盘的辐射问题。当你在google里敲击键盘输入“键盘 辐射”二词，你会搜索到约365000项符合“键盘辐射”的查询结果，这其中绝大部分都是在阐述键盘辐射是电脑之最的言论。有关“键盘辐射最大”的“确凿证据”是：经过测量，键盘为1000伏特/米（电磁辐射的通用计量单位）、鼠标为450伏特/米、屏幕为218伏特/米、主机为170伏特/米。从理论上讲，耗电量越大的电子产品产生电磁辐射的几率越高。但就电磁辐射来说，1000伏特/米是一个非常惊人的数量级，不可能出自小小的键盘。得出这一结论的原因，专家说可能是使用简易测量器测试出来的，这种简易的测量设备根本无法测量准确的结果。所以，键盘辐射说应该彻底停止。

真正影响健康的，是我们的“传统敌人”——细菌，在办公室，空气中的灰尘、频繁的外界接触等等，很容易随着你敲击键盘或是移动、点击鼠标进入其中。发表在美国近期《传染控制与医院流行病学》杂志上的一项研究发现，电脑键盘是最容易藏污纳垢的地方，即使在医院的电脑键盘上也存在着大量病菌。这项研究的主要执行者、美国北卡罗来纳大学的威廉·鲁塔拉博士指出，电脑键盘上常见的细菌有链球菌、绿脓杆菌以及沙眼衣原体等，如果不及时清理，会导致消化道疾病、皮肤病以及眼病等。曾有一项调查发现，办公室电脑键盘里面的垃圾正以平均每月2克的速度增加。因此，定期清洁键盘至关重要。鼠标也有类似的问题，细菌甚至就在鼠标光滑的表面等你接触。

影响的事情还不只如此。随着电脑的普及，越来越多的人开始抱怨，手腕生疼，肩膀发木，手指的关节不灵活……这些伤害我们的“杀手”就在身边——鼠标。如果鼠标使用不当，可以使你患上很严重的指关节疾病，这种不同于传统手部损伤的症状被称为“鼠标手”。指和腕关节疲惫麻木，有的关节活动时还会发出轻微的响声，类似于平常所说的“缩窄性腱鞘炎”、“腕管综合征”症状，但其累及的关节比腱鞘炎要多。外科专家认为，鼠标比键盘更容易对手造成伤害，而这种疾病多见于女性，其发病率是男性的3倍。

使用电脑时很容易让健康受损，当“绿色，环保”等字眼被搬上日程以后，人们才逐渐意识到“身体是革命的本钱”，于是，CRT显示器被液晶显示器所替代，赤裸的主板被折边、带有阻挡电磁辐射功效的钢板机箱所包围。当这一切都做好以后，人们就会以为这台电脑似乎已经是“绿色”的了，不会威胁到健康了。其实不然，还有一个重大的问题没有解决，人们在使用电脑时，接触最多的并不是那冷冰冰的机箱、热乎乎芯片，而是一种诞生已经快有半个世纪之久的外设——键盘、鼠标。

小提示

不知道自己是否已经患上了腕关节疾病？仔细转动手腕，看是否有肌肉拉伸感，同时注意可能会有微微疼痛感。这时只是长期工作时积留的劳损，一旦发病，将非常痛苦。发病前两天，手腕稍疼，然后疼痛感慢慢加重，手腕随后红肿，面积变大，一天后手腕不能动，如动一下或手触摸手腕肿的地方，则会产生剧痛，难以忍受。





怎样在工作时不损害我们的健康

医生发现,鼠标的位置越高,对手腕的损伤越大。鼠标的距离距身体越远,对肩的损伤越大。因此,鼠标应该放在一个稍低位置,这个位置相当于坐姿情况下,上臂与地面垂直时肘部的高度。键盘的位置也应该和这个差不多。上臂和前身夹角保持45度以下的时候,身体和鼠标的距离比较合适,用科学的方法放置鼠标,会大大降低“鼠标手”的发病几率,让每一名常坐在电脑前的上班族轻松、愉快地做好自己的工作。

键盘的使用也并非没有“讲究”。工作时,键盘如果靠近屏幕,你容易贴近屏幕,且不说长期保持这种前弓的姿势会造成肌肉劳损,更麻烦的是你还要因此让眼睛接受更多的刺激,容易影响视力。最新的研究结果表明,并非以端正直立的姿势使用键盘最符合人体结构。当身体直立时,脊柱需要承受一定压力,同时肌肉也要绷紧保持坐姿。正确的坐姿应该是后倾靠在椅背上,前臂伸出但不绷直平行,微微有些弯曲最佳。这样脊椎基本可以保证是自然状态,而肌肉也不用长期紧绷,脖子自然向后微倾也有助于保护视力。当然,此时键盘应该是低于或平行于胸前,而不可高于,否则时间久了,双臂的肌肉更加酸痛。

此外,还有一个问题就在于人体工程学产品的使用上。不同规格的鼠标适合不同使用习惯的人,使用这类鼠标产品可以显著提升舒适程度,也尽量避免了劳损的可能。键盘同样也有人体工程学的产品,根据角度的不同,形状的差异,同样可以提升使用舒适度。键盘、鼠标都属于比较特殊的产品,并不是一款产品可以适用于所有的人,根据自己的习惯,切身体会才是最重要的。这样在工作时,才能不让自己过度劳累,工作效率也会因此提升。

明基篇

明基神雕侠侣II代键鼠套装

神雕侠侣II代套装里的键盘采用的是明基K100超薄键盘,这款键盘采用超薄设计,2mm的高度,足以令每一个挑剔的人都为之倾倒。K100键盘不仅键程分布合理,而且键帽还采用人体工程学静音设计,由此可以大大减轻使用时的手腕疲劳感,敲击时非常舒适。套装的鼠标部分采用M109光电鼠标,外观采用了更为适合东方人手形的流线形设计,曲线完全贴合手掌,按键则采用当下流行的一体化左右手对称式设计,可以让手指更加舒适自由地享受到点击的乐趣。



编辑点评

购买套装是一个不错的选择,整体性一致,可以让办公环境显得更为协调,更关键的地方在于,明基神雕侠侣II代键鼠套装贴心的人体工程学设计,可以让使用者更为轻松地工作,而不是长期忍受肌肉疼痛。

罗技篇

罗技无影手EX90无线光电键鼠套装

罗技近期新推出的无影手EX90无线光电键鼠套装中,键盘部分可调节角度键盘以及防溅洒设计,配合800DPI光电鼠标,令用户无论是在日常办公还是网上通信时都能够体验到最新PC技术所带来的简单、舒适操作感受。为了在长时间使用的过程中帮助用户将手部疲劳程度降到最低,EX90的键盘采用了零度角倾斜设计。不仅如此,罗技EX90无线光电键盘同时还配备了具有双向可调节倾斜支撑脚,用户可按照自己的风格选择键盘角度,将其舒适度实现最大化。



编辑点评

这款入门级的键鼠套装继承了罗技一贯遵循的品质、易用等特性。处处可见其以使用舒适为理念的设计细节,这让坐在办公室的人有机会使用更舒适的无线键盘、鼠标。

多彩篇

多彩飙速无线套装2.4G版

多彩飙速无线2.4G版采用的是2.4GHZ无线技术,其收发距离最长可达15米。此外,飙速无线2.4G版还拥有强大的多媒体功能。34组功能热键,一键开启媒体播放、网络浏览器、E-MAIL;还有QQ、网络摄像头等,功能设置考虑周到,贴合用户的使用,减少了用户在鼠标与键盘之间切换的时间,提高办公效率。在讲求速度的今天和明天,时间就是一切,效率就是人们所不断追求的。这套多彩飙速无线套装2.4G版也正是契合这一要求的绝佳产品之一。

编辑点评

人体工程学外观的多彩飙速无线套装2.4G版在办公室内长时间使用也不会感觉疲劳,而且贴心的功能热键让工作更为轻松,你不用在开始菜单中寻找需要的程序快捷方式,大大简化了操作的繁琐程度。





你的主板BIOS类型是什么?

四川/李学昌 河北/王茜

不少菜鸟都会问“为什么他的主板设置选项和我不同?”要知道在初学BIOS设置的时候,由于不知道如何判断主板BIOS类型,很容易就闹出笑话。同样,如果不知道主板类型,也不太容易判断主板的故障。

目前市面上较流行的主板BIOS主要有Award BIOS、AMI BIOS、Phoenix BIOS和Intel等类型。其中,Phoenix主要用在早期的服务器、高端台式机 and 笔记本之上,Award BIOS是Award Software公司开发的BIOS产品,在目前的主板中使用最为广泛,但现在已经被Phoenix公司并购,所以现在的主要BIOS类型就是

Award BIOS、AMI BIOS两种。

判断主板的类型,有多种方法,比如可以从说明书、主板标识和BIOS界面上判断等等,不过一些老主板或杂牌主板,根本没有说明书,所以最简单、最快捷的方法就是通过主板检测界面察看,区分你主板使用的BIOS类型。

小提示

电脑启动时显示图1界面的时间一般比较短,为便于观察,可及时按一下键盘上的“Pause”键。如果这一招还不够灵验,可人为制造BIOS错误,此时,图1上部信息仍然显示,同时还会提示:BIOS设置有误,按某某键(一般为F1)进行BIOS修改或按某某键(如Esc)忽略错误并继续启动。人为制造BIOS错误的方法比较多,如取下主板上的BIOS电池,将本来无硬盘的IDE接口设置为有硬盘等。

观察启动画面



现行大多数电脑在启动时,首先出现的是显卡相关信息,接着是电脑的基本硬件配置信息,包括内存、硬盘等,最上面的就是主板BIOS信息(见图1)。就相关BIOS操作而言,有两点非常重要:

①BIOS型号及版本。从图1可看出,它使用的是Award BIOS,版本为6.00。

②如何进入CMOS设置界面。从图1下部“Press DEL to enter SETUP”可以看到,按键盘上的DEL键可进入BIOS设置界面。

如果主板使用了AMI BIOS,会显示如图2所示的信息。

若是Intel原厂主板,开机时会在屏幕左上角显示如图3所示信息。

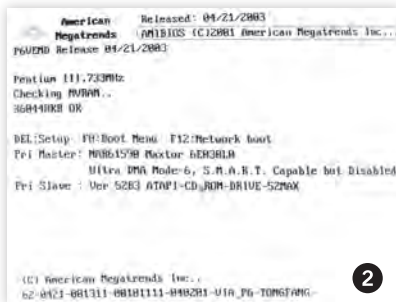

进入BIOS设置界面后观察



在电脑启动时,请注意观察图1界面中的提示,对Award而言一般是按DEL,对较老的Phoenix而言一般是按F2进入设置界面。

Award BIOS设置界面如图4所示,AMI BIOS设置界面如图5、图6、图7所示,也有一部分AMI BIOS设置界面与Award BIOS相似,可以从公司名称上看到。从这一界面(在顶部)也可观察到BIOS信息。

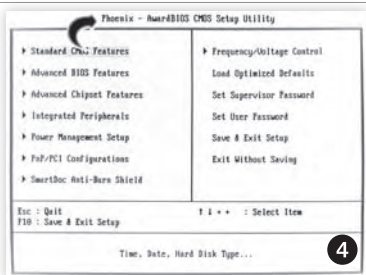

小提示

对现行主板而言，CMOS设置非常简单。下面以图4为例进行简介，由于它可自动识别硬盘，Windows XP系统又为我们提供了修改系统时间的窗口界面，为此，第一项即“Standard CMOS Features”完全可不管它。我们常用的有第二项即“Advanced BIOS Features”，主要用于设置光盘、硬盘等设备的启动优先顺序。还有一个重要的选项是“Load Optimized Defaults”，可加载默认的最基本设置(也称恢复到出厂状态)，当BIOS出现莫名错误或你对其不太熟悉时，按下它即可了事。每进入一项进行设置后，都可按Esc键返回到图4主界面，再选择“Save & Exit Setup”保存修改后的参数并退出，此时，电脑会自动重新启动。

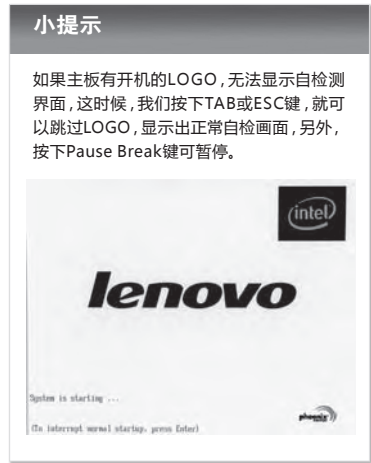
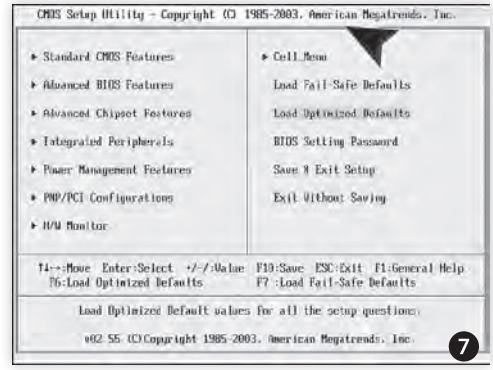
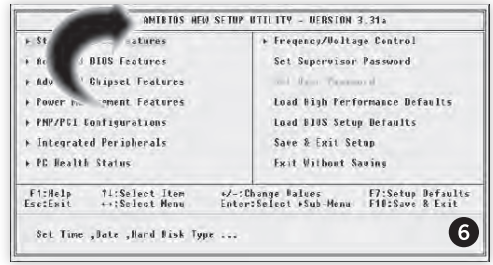

为什么要升级BIOS?

如果让你不花钱就能将系统性能提升，你不喜欢吗？升级BIOS就能实现。

软件查询

如果电脑还能启动到操作系统之下，软件查询BIOS信息无疑是最佳选择。

可到<http://www.newhua.com/soft/25337.htm>下载一款名为eSupport BIOS Agent的小软件，运行后单击“获取BIOS信息”，即可在“BIOS类型”观察到。如图8所示。该软件并不提供CMOS修改、BIOS刷新功能，只有查询作用，所以可放心使用。



Award BIOS的报警音代码

1短	系统正常启动。恭喜，你的机器没有任何问题
2短	常规错误，进入BIOS，重新设置不正确的选项
1长1短	内存或主板出错。换一条内存试试，若还是不行，只好更换主板
1长2短	显示器或显卡错误
1长3短	键盘控制器错误。检查主板
1长9短	主板Flash RAM或EPROM错误，BIOS损坏。换块Flash RAM试试
不断地响(长声)	内存条未插紧或损坏。重插内存条，若还是不行，只有更换一条内存
重复短响	电源有问题
无声音无显示	电源有问题

AMI BIOS的报警音代码

1短	内存刷新失败。更换内存条
2短	内存ECC校验错误。在BIOS中将内存关于ECC校验的选项设为Disabled就可以解决，不过最根本的解决办法还是更换一条内存
3短	系统基本内存(第1个64KB)检查失败。换内存
4短	系统时钟出错
5短	中央处理器(CPU)错误
6短	键盘控制器错误
7短	系统实模式错误，不能切换到保护模式
8短	显示内存错误。显示内存有问题，更换显卡试试
9短	ROM BIOS校验和错误
1长3短	内存错误。内存损坏，更换即可
1长8短	显示器数据线没插好或显卡没插牢

除了提升性能外，升级BIOS还能让电脑获取很多新功能，比如原来的主板只支持PⅡ的CPU，升级BIOS后也许就能直接使用PⅢ的CPU了。别人用闪存盘可以启动电脑，你的老电脑升级BIOS后也会具备这个功能。

升级BIOS还能解决电脑故障，有些往往让电脑高手也头痛的问题，升级了BIOS后，居然就没有问题了。

BIOS升级后，还能让系统运行得更稳定。

可以说升级BIOS能让你一分钱不花就升级电脑了。

火速链接：

★在我们交谈中，最容易把BIOS和CMOS的概念混淆，它们之间到底有何区别，又有何联系呢？请看本期的《BIOS故事》一文。

★更多关于BIOS的报警声与故障的关系，可以登录http://blog.cfan.com.cn/index.php/14246/action_viewspace_itemid_86500查看。

★当需要更新BIOS时，可以登录主板厂商下载最新固件，通常这些固件程序都提供了更新，如果没有可以从[http://drivers.mydrivers.com/drivers-202-751-Phoenix\(Phoenix Award BIOS\)或http://drivers.mydrivers.com/drivers/dir106/d42418.shtml\(AMI BIOS\)](http://drivers.mydrivers.com/drivers-202-751-Phoenix(Phoenix Award BIOS)或http://drivers.mydrivers.com/drivers/dir106/d42418.shtml(AMI BIOS))下载。

本专栏所介绍的介绍的链接所指向的文章，版权归原作者或所发表网站所有，其观点不代表本刊，仅为读者提供更多与电脑相关的信息来源，也不构成任何建议。

“不可能”之GUI探索

关于手持设备GUI设计的趋势，如果按照“反设计”和“超设计”的观点来看，任何目前还未大量呈现的设计应该会有30%的可能会在未来10年内被应用。那么大胆设想并抛弃现有的GUI设计“原则”是否可行?这篇文章中实验了一下某些“不可能”的GUI设计，尝试一下以前没有做过的功课，也许会有新的思路探索。

<http://mwb.cfan.com.cn/637>

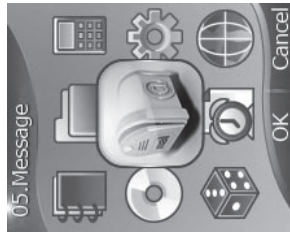

光的教程——光线的秘密

现在有关光线的讨论也多了起来。的确，光是视觉魔术中最重要的一环。但平白无故的，怎么让空白的一个文档发起来呢?这个教程也许能让你有恍然大悟的感觉。

<http://mwb.cfan.com.cn/638>

Vista试用过期 “惨状”图集

在安装Windows Vista时即使没有输入序列号，也可以免费试用30天，而当30天过后，如果仍没有使用有效的序列号进行激活，则会进入到一种名为“减少功能”模式下，大部分高级的功能都无法使用。那么，究竟这种“减少功能”模式是什么样的呢?恐怕很少有用户见到过。那就到这里来“见识”一下吧。

<http://mwb.cfan.com.cn/642>



微软下一代PC设计竞赛作品赏

微软公司和美国工业设计师协会(IDSA)举办了一次PC设计竞赛，用来鼓励设计师们重新构思下一代Windows PC的设计理念，他们的口号是“Start something”。作品的收集从去年8月15号起到12月18号完成，目前则进入到到了大众投票的阶段。有兴趣的话就看看这些新奇的设计吧!

<http://mwb.cfan.com.cn/636>

BIOS引发的血案 10分钟完美破解Vista

“人们正在用锤子猛砸视窗Vista。”全球最大的黑客组织Defcon的发起人杰弗·莫斯的这番话耐人寻味。2007年4月30日，Vista零售版正式发布。与微软及其伙伴的群情亢奋不同的是，盗版商们也早已虎视眈眈、蠢蠢欲动。这篇文章对网上各种Vista破解方法进行了综合分析，并就网上疯狂的Vista盗版现象进行了分析。

<http://mwb.cfan.com.cn/640>

另类演绎网络三十六计

“三十六计”是中国古代兵法中的巅峰之作，而在流行网络“恶搞”的今天，“三十六计”也逃脱不了被网络“恶搞”的命运。有人就用幽默调侃的笔花妙笔，以另类搞笑的语气演绎了一番“网络版的三十六计”，为人们在紧张繁忙的工作之余带来了一片笑声。

<http://mwb.cfan.com.cn/639>

Vista“落选”精彩壁纸

据Newbeta.org报道，Windows Vista官方壁纸摄影师Hamad Darwish终于发布了“落选”的Windows Vista高清图版壁纸图片。“这些照片都是为Windows Vista拍摄壁纸的工作中拍摄的，微软只挑选了一部分，但是我认为剩下的部分也十分精彩。”Hamad Darwish表示。的确如此，在这批高清图版壁纸中有数张甚至比Vista自带的壁纸还要精美，推荐大家下载。

<http://mwb.cfan.com.cn/641>



奇缺网络人才扫描

我国网络编辑近300万，远远超过传统媒体从业者。然而据统计，我国当前互联网经济急需的人才空缺巨大。而其中，空缺的部门经理和副经理以上职位的人员占了绝大部分，近8.2%的管理人员空缺，网络人才依然“奇货可居”。看看这篇文章，找找有没有自己喜欢职业。

<http://mwb.cfan.com.cn/643>

带着DC去踏青

“等闲识得东风面，万紫千红总是春。”春回大地，万物复苏。脱去身上厚厚的棉袄，整个人都轻松了许多，精神焕发。尤其是那些买了数码相机的朋友，可以借机踏青旅游，拍摄下大好的春光。不过，如果你希望自己不虚此行，则要在出发之前好好地做一番准备工作，希望下面的这些文章，能对你有所帮助。

器材准备

春季摄影攻略

一般来说，外出旅行时，最好选择那些体积小、具备一定手动拍摄功能的数码相机作为你的旅行用机。如果喜欢拍摄宽幅面的风光图片则可选用具有广角镜头的相机，至于那些喜欢拍摄风景区动植物的摄影爱好者，则最好选择市面上小巧的长焦相机。当然，需要准备的器材还有很多，不妨参考一下这篇文章的前面部分。

<http://mw.b.cfan.com.cn/628>

摄影包的剖析

摄影包，需要吗？不需要吗？虽然一个好的摄影包对你摄影水平的提高也许没有太大的帮助，但它却对延长摄影器材的寿命有巨大的帮助。难道你不希望你的爱机青春永驻吗？那些数码相机为LP的好男人，怎么能让她受一点点点的伤害呢？还有那些自认细心体贴的好女人，怎么能对他粗心大意呢？所以给自己的爱机找个可以相伴一生、终身依靠的包包确实是势在必行的。

<http://mw.b.cfan.com.cn/629>

拍摄技巧

拍摄人像的9个Tips

有些人拍出的人物照片非常好看，而有些人拍出的人物照片却怎么看怎么别扭。为什么？你可以看看这篇文章，学会焦距选择、构图、光线运用等9个小技巧，你也能拍出漂亮的MM来。

<http://mw.b.cfan.com.cn/630>

花卉摄影技巧

春天是花的海洋，但如果想在镜头中淋漓尽致地表现出花儿之美，还需要掌握若干技巧。这篇文章提供了大量唯美的花卉摄影作品，并一一点评，相信你能在其中学到不少。

<http://mw.b.cfan.com.cn/631>

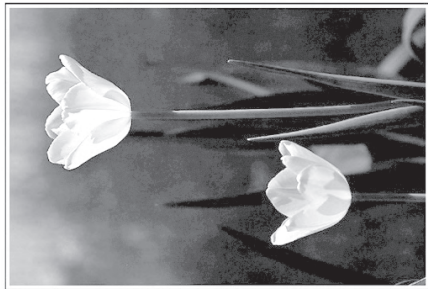

▲花儿

向右曝光

“向右曝光”也许并不常用，因为这项技术需要在拍摄过程中投入大量精力并且花大量时间对RAW进行后期处理。但在某些情况下确实需要改善信噪比并充分利用数码相机反的动态范围，这项技术就显得特别有效了——没有必要怀疑，看看这篇文章，再自己试试就行了。

<http://mw.b.cfan.com.cn/632>

Web 2.0视觉风格进化论

在纷纷扰扰中“裂变”的Web 2.0向我们袭来之时，作为设计师的你，抓住了Web 2.0的趋势与风格了吗？现在我们从设计演变的角度，通过分析和鉴别，来让设计师们快速地进行“向Web 2.0风格的进化”过程！

<http://mw.b.cfan.com.cn/644>

世界知名IT公司名字的由来

这篇文章用简洁生动的语气，依次介绍了11家世界知名IT公司名字的由来。不仅让人增长了见识，还让人耳目一新。

<http://mw.b.cfan.com.cn/645>

世界上最有用的100个网站

英国《卫报》评选出“世界上最有用的100个网站”，从中我们可以了解英国人最为关注的网站是哪些，也可以借此分析一下互联网发展的趋势和方向，看看这些网站您是否曾经关注过。

<http://mw.b.cfan.com.cn/647>

工作狂人！Google第一美女的作息流程

Google第一美女Marissa Mayer这位Google女副总裁非常之牛。然而牛人一般都是工作狂，即便是美女Marissa也不例外，因为她早上8点上班，晚上12点才回家。根据商业周刊的一则报道，Marissa是个典型的工作狂。不信？请看她一天的作息流程。

<http://mw.b.cfan.com.cn/648>

商业周刊评出中国十大上市公司

《商业周刊》网站近日发表分析文章称，尽管印度正在迎头赶上，但中国仍然是全球经济增长速度最快的大国。作为世界制造中心，中国吸引了数十亿美元的外资直接投资，中国公司也引起了国外投资者的高度关注。文章中列出了十家中国最重要的上市公司，过去一年表现优异。

<http://mw.b.cfan.com.cn/649>

用单色的眼光看世界——黑白摄影体验

我们生活在一个绚丽多彩的世界，而在摄影术发明的一百五十年里，大多数影像都是黑白的，由于没有色彩的干扰，我们会更加留意影像中影调的差别，透过影调的分布情况，在平面表呈现出强烈的立体感，表达出形状和层次，这也是摄影最有魅力的原因之一吧！

<http://mw.b.cfan.com.cn/633>

后期处理

5个简单步骤让你的DSLR片子更漂亮

这个教程教大家如何在Photoshop中，只用5个简单步骤来处理照片，让照片清晰锐利并增加层次感。整个教程以实例图片一步一步演示，非常形象直观。

<http://mw.b.cfan.com.cn/634>

挽救废片

照片没拍好，称之为“废片”。关键是，有时候“废片”是非常有纪念意义的照片，扔掉又会舍不得。那就借用Photoshop来上演一场挽救废片行动吧。这篇文章中所讲到的实例，也许会让你有所启发。

<http://mw.b.cfan.com.cn/635>

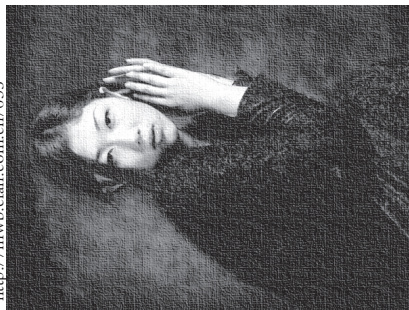

▲艺术照



命令就是征服

用命令解决网络故障

■ 广东/小老虎

你在电影里见过“黑客”用鼠标吗？恐怕很少吧？一般都是噼里啪啦地一通狂敲，然后“遗憾”地说：“搞定！居然用了xx秒，这次算太慢了。”

“黑客”都敲的是什么？想必大家都知道那是一些命令、代码之类的东东。现实生活中的黑客恐怕没这么潇洒，不过即便是我们已经进入“Vista时代”，命令行依然不仅仅可以用来耍酷。下次出现网络故障时，先别急着动鼠标，试试命令先。

讲述网管自己的故事

我是一个小小的网管，名字就不介绍了，不足挂齿。我给大家讲个有关“format”命令的小笑话吧：五年前我还是个傻小子，那时候常常去网吧，目的就一个——搞破坏！所以我第一个学会的命令就是“format”，看着那个格式化的百分比不停地窜升，感觉非常爽。老板也不是很懂电脑，被我折腾得不行。话说这一天，我打开一台电脑，用format干掉了D、E、F盘的数据，想想干脆连C盘也一起干掉。但不管我重复多少遍，就是搞不定。

笑话讲完了，是不是挺冷的？现在回想起这个故事，还是觉得有意思，可能经历过的人才能体会吧。

小提示

如果你在此之前已经用ipconfig /all命令并显示了IP配置，则无需再进行以上两步了，因为ipConfig已执行这些任务来显示配置。

ping得有个先来后到

事实证明，越是稀松平常的东西，可能是关键时刻最有用的，ping命令就是这样。这个命令大家都会用，但要用它来解决问题却令很多人不知道如何下手。

实例：用ping命令排除故障的流程

ping是用于验证IP级连接性的工具，它还可以用来确定网络硬件问题和不兼容的配置问题：

第1步 ping 127.0.0.1。127.0.0.1是本地循环地址，如果这个无法ping通，这表示IP栈不响应。TCP驱动程序损坏、网络适配器不工作或另一个服务正在干预IP都会导致不响应。

第2步 ping 本地计算机IP地址。做这一步的目的是确定本机IP已经被正确添加到网络中。如果第一步的环回测试成功但无法ping本地IP地址，则可能是路由表或网络适配器驱动程序有问题，建议你重新装一下网卡驱动。

第3步 ping 默认网关的IP地址。这个命令主要是确认默认网关可正常运行，并且可以与本地网络上的本地主机通讯。如果此步骤中ping不成功，则表明网络适配器本身、路由器/网关设备、线路或其他连接硬件存在问题。比如，你需要检查一下水晶头是否扭断，或者换根网线试一下。

第4步 Ping 一台远程主机的IP地址。验证你可通过路由器进行通讯。如果此步骤中ping不成功，则表明远程主机不响应或计算机间网络硬件存在问题。

第5步 Ping 远程主机的主机名。这是用来验证你可以解析远程主机名。如果失败，则问题在于主机名称解析，而不是网络连接。这时候你恐怕得注意一下DNS服务器是否有问题。

小提示

在用ping命令排除故障的过程中，你需要确保两点：

- ★出于故障排除的目的，确保只配置一个默认网关。虽然你可以配置多个默认网关，但只有在IP栈确定原网关不工作时才使用第一个网关之外的其他网关。
- ★确保当前未启用IP安全设置（IPSec）。根据IPSec策略，Ping数据包可能被阻塞或需要安全设置。

实例：“ping不通”该怎么办？

常常听一些爱好者讲“我的网络一切正常呀，怎么ping某个IP‘ping不通’呢？”首先需要说明的是，这并非故障，属正常情况。实际上，不少病毒利用ping命令发送大量数据包来制造ddos攻击，所以很多服务器、工作站都关闭了ping功能，你当然也就“ping不通”了。

那么，如何让自己的电脑“ping不通”呢？很简单：

第1步 依次进入“控制面板→管理工具→本地安全策略”，依次展开“安全设置→IP安全策略”，在右边单击右键，选择“创建IP安全策略”，在打开的窗口中点击“下一步”，在“名称”一栏中输入“myfirewall”，一路下一步完成向导。（见图1、图2）

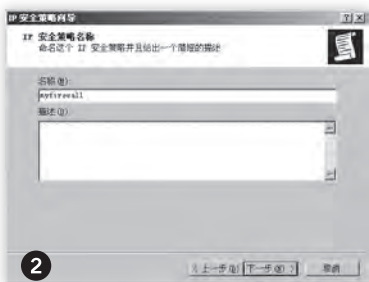
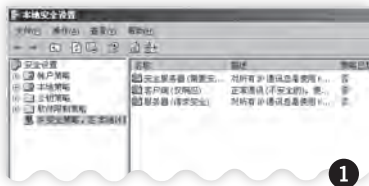

小提示

该规则同时也阻止了该主机ping别人，也就是说用了该规则后你将无法执行ping外部主机的任务了。此外，还有一些因素可能会影响到ping的成功，或者让ping的响应很慢，你可以使用-w参数指定比默认超时值（4秒）更长的超时时间。

第2步 运行“cmd”命令打开命令提示符界面，输入以下命令：

```
ipsecpol -p myfirewall -r antiping -f '+0:icmp -n BLOCK -w reg -x
```

这里用到了一个“ipsec”命令，这个在下文中还将介绍。除了这种方法还有一些别的办法，比如在防火墙软件、服务器器端进行设置等。

ping命令的“弟弟”——pathping

pathping是Windows 2000中增加的一个命令行工具，这个工具和ping有点不一样，它可以反映出数据包从源主机到目标主机所经过的路径、网络延时以及丢包率，帮助我们解决网络问题。

★实例：查找出奇慢的网络

先来看一个例子吧——某个公司的网络中某些电脑访问网络的速度出奇的慢，通过ping命令没有发现任何问题，只是在ping DNS地址的时候出现了严重的丢包问题。那么，问题到底出在哪里呢？

在有问题的电脑上，在命令提示符界面下输入“pathping DNS地址”，得到如下反馈：

```
Hop RTT Lost/Sent=Pct Lost/Sent=Pct
Address
0 10.1.1
0/ 100-0% | 35ms 0/ 100-0% 0/ 100-0%
10.1.1
```

```
13/ 100-13% | 2 28ms 16/ 100-16% 3/
100-3% 10.1.5 //网络延迟情况
0/ 100-0%
Trace complete.
```

从这个反馈我们能看出什么呢？

★从问题机器到DNS服务器之间存在一个中间路由器，即10.1.1。

★数据包在经过路由器10.1.1时有一些网络延时，在到达10.1.1.5这台机器时发生了丢包的情况。大家注意10.1.1和10.1.1.5之间的链接丢失了13%的数据包，但这种丢失不会影响它们转发通信的能力。

★路由器显示的丢失率表明路由器

小提示

pathping命令是一个路由跟踪工具，它将ping和tracert命令的功能与这两个工具所不提供的其他信息结合起来。由于命令显示数据包在任何给定路由器或链接上丢失的程度，因此可以很容易地确定可能导致网络问题的路由器或链接。有关该命令，大家可以参考微软的KB文档：<http://www.microsoft.com/technet/prodtechnol/windowsserver2003/zh-chs/library/ServerHelp/15a7ad8c-e153-4998-8504-34c084b97ccc.mspx>

可能已经超载，比如其CPU可能超负荷运行。

基于以上分析，我们可以发现网络的问题是出在路由器身上。

端口问题解决的法宝——portqry命令

Portqry.exe是一个可用于帮助排查TCP/IP连接问题的命令行实用工具，它能运行在Windows 2000/XP/2003上，其最新版本，大家可以到<http://www.microsoft.com/downloads/details.aspx?familyid=89811747-C74B-4638-A2D5-AC828BDC6983&displaylang=en>下载。

这个小工具有什么用呢？首先我们运行它，这时候C盘会生成一个PortQryV2目录，运行cmd命令打开命令提示符界面，进入C:\PortQryV2目录，执行PortQry命令，可以看到该命令的参数和详细信息。下面介绍一下用法：

★以下命令会尝试将“cfan.com.cn”解析为IP地址，然后查询相应主机上的TCP端口25：

```
portqry -n cfan.com.cn -p tcp -e 25
```

通过这个命令我们可以检测一下cfan服务器上是否开放了25端口（SMTP端口），比如某天你发现自己的foxmail无法发送邮件了，为了确定是不是smtp服务器出问题了，可以考虑用这一方法。以上命令获得的结果为：TCP port 25 <smtp service>: NOT LISTENING，证明这一端口没有开放。（图3）

小提示：网络维护中经典命令

网络维护中用到的命令实在太多，如果你想看到更多网络命令，可以到<http://www.net130.com/2004/5-28/0208.html>，这里收集了丰富的网络命令，足有上百条呢！





虫虫织网记之六

5分钟制作出Web2.0风格的网页图标

2007年3月12日,晴

北京/miniworm

虫虫绝对没有欺骗大家的意思,我指灯发誓:包你在5分钟内就能制作出Web2.0风格的网页图标。Web2.0网站现在正如火如荼,所以虫虫决定从这期开始,全面转向Web2.0风格的网页设计。图标作为一个网站的点睛之笔,在网页中占有十分重要的位置,所以今天我们就从网页图标的设计说起。



如图1所示,是不是惊讶于Web2.0网站图标之美?下面的方法,能让你在Photoshop中轻松套用这些网站的图标风格,并加上一些创意,快速构建出自己的Web2.0图标出来。

第1步 首先从<http://www.hongkiat.com/blog/wp-content/uploads/web20.asl>下载一个现有的样式文件。如果你使用的是Photoshop CS2简体中文版,可将下载的样式文件保存到Photoshop安装目录下的“\Adobe Photoshop CS2\预置\样式\”文件夹中。

第2步 启动Photoshop,点击菜单“窗口>样式”调出样式面板,再单击面板右上角的箭头按钮,从弹出菜单中选择“载入样式”命令,从对话框中选择打开上面下载的web20.asl文件加入新的样式。再单击箭头按钮,从

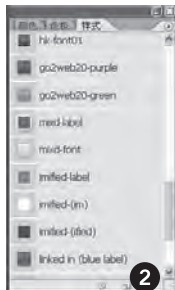

弹出菜单中选择“大列表”项。现在样式面板将如图2所示。

第3步 如图3所示,输入文字“CFan”,画一个圆角的黑色方框作为背景,右下角再添加两个装饰性的小圆点。每个元素都占独立的一个图层。



第4步 从样式面板中,将“mixd-label”样式依次拖放到背景、红色圆点、蓝色圆点图层上,这几个图层就被添加上



一层好看的特效。再找到“mixd-font”样式,把它拖到“CFan”文字层上。现在整个图标的效果如图4所示。怎么样,好看吧!

上面是一个混合型风格的实惠,接下来乘热打铁再制作一个Skype风格的图标:新建一个图像文件,用文字工具(快捷键为T)输入“CFanBlog”,字体设置为lucida Handwrit,大小为48点;选中这个文字图层,然后单击样式面板上的“skype”样式,文字立即变成如图5所示的效果,非常漂亮。

其他风格的图标,借鉴上面的操作步骤即可完成,这里就不一一介绍了。制作上面图标的两个,我前前后后用了不到5分钟时间,没骗你吧,是不是够快!

(本文编译自:<http://www.hongkiat.com/blog/revealing-methods-of-drawing-web-20-logos/>)

网络大补贴:更多创建Web2.0图标的教程

制作出好的网站图标,不是简单看一篇教程就能学好的,下面再给大家提供一些网上教程及资源,希望能助你更上一层楼。

不用下载另外的风格文件包,一样也能创建Web2.0风格图标:

<http://www.nicora.net/index.cfm?method=article&blogID=C88F54CC-D998-BFC0-D995-3823E52FA483>

一个不错的创建Web2.0图标的教程,虽是英文网站,不过它是以视频的方式完成,很容易看懂:

<http://www.alleba.com/blog/photoshop-tutorial-how-to-make-a-web-20-style-logo.html>

构成Web2.0风格图标的单个元素的制作技巧:

<http://www.photoshoplab.com/web20-design-kit.html>



穿上黄金甲, 交易保安全

网店买家骗术大曝光



俗话说, 骗人之心不可有, 防人之心不可无。在网上开店, 当你品味收获的喜悦时, 可别忘了崩紧一根弦。

金蝉脱壳——发货在先陷阱多

拿货开溜: 在淘宝上开店一周, “没头脑” 卖出了三件货, 小有成就。呵呵, 又有顾客留言了, 他很着急地要货, 说不会用支付宝, 收到货就用银行汇款。“没头脑” 成交心切同意了。但从发货的那一刻起, 顾客便神秘地人间蒸发。吃一堑长一智, “没头脑” 随后只同意先到账后发货了。或者使用支付宝, 有第三方监管, 对于买家和卖家都安全。

骗取半价: “没头脑” 又遇到了一个要通过银行汇款的人。顾客说: “我有点儿信不过你, 先付50%, 货到后再付50%行吗?” 哎, 发完货后, 顾客消失得无影无踪, 损失了50%的货款!

谎称付款: 一天, 一个买家告诉“没头脑”: “我拍下宝贝, 已经付款, 请赶紧发货吧!” 刚好快递到家里来, “没头脑” 就一起发货了。没想到, 一查交易信息, 居然是“等待买家付款”!

小提示

销售点卡、充值卡的卖家需要格外注意, 对于忽然改变交易习惯并购买大批货物的熟客, 或信用等级不高的买家要多加防范。

淘宝论坛“网上防骗”版: http://forum.taobao.com/forum-45/list_forum---581.htm

拍拍论坛经验谈: <http://bbs.paipai.com/?groupid=40001>

真传假汇: 一个

顾客把银行的汇款单传真过来, 这下保险了吧。“没头脑” 发货后到账上一查, 根本查不到汇款! 原来传真真是假的!

瞒天过海——同城交易有猫腻

这天, 一个顾客与“没头脑” 相约于某路口见面。当面交易顺利进行, 可是“没头脑” 回到家一看, 买家已经申请支付宝退款, 理由是“没有收到货”。“没头脑” 无法向淘宝提交发货凭证, 又吃了一次哑巴亏。

还有联合快递来行骗的。让快递到卖家处拿, 等卖家把东西一交, 骗子立刻就在支付宝申请退款, 说没发货。

为了杜绝任何受骗的可能, 同城交易时最好让对方写下收据, 还要防止假钞出现。



请你参与

网络开店大赢家“真人秀”
报名邮箱: shop@cfan.com.cn,
欢迎你在邮件中附上自己的
开店照片全记录。

移花接木——退货背后藏隐患

“没头脑” 是个善良的人, 以诚信为本。一次一个顾客不满意要退货, “没头脑” 退了款, 但再也收不到退回的货。听说曾经有人收到的退货是一个破纸箱, 甚至一块破砖头。所以, 以后要严格按流程走, 收到退货后才能退款或重新发货, 还要事先告诉顾客当着快递的面拆开, 再签字。“没头脑” 开始反省了。

借刀杀人——木马钓鱼搞破坏

上周, “没头脑” 遭遇了一个惨重损失: 帐户密码被盗了! 原来, 一个买家给他发了个网址: “你有这种款式的商品吗?” “没头脑” 点击后, 顺利把木马领回了家。骗子的注册时间一般很新, 信用评价里可能显示是同一天同一时段买的东西, 而且价格很低。他们喜欢拿凌晨还在线的新手卖家下手, 用旺旺发内容诱人的消息: 好货源、超低打折……

关于买家发来的网页, 有可能是钓鱼网站。如果你在一个假冒的网上银行页面上输入账号和密码, 就更危险了。

今后, 数字证书、防病毒软件一个都不能少! 注意网站链接前的“问号”提示为非可信网站, 骗子网址有淘宝没有的“@”。

暗渡陈仓——破解密码占己有

“没头脑” 原来的旺旺密码是自己的电话号码, 并且网站登录号、支付工具号、注册邮箱都是这个密码。一天, 他发现一个顾客发出退款申请且交易管理已处于确认同意退款的状态, 惊诧万分, 赶紧联系淘宝客服。原来, 他下线后, 有人潜入店铺, 登录密码冒名操作。还好淘宝马上冻结了相关账户, 到当地公安局网络监查科报案。一些拍拍卖家的QQ号也成了骗子的猎物。所以密码不能容易猜出, 密码保护的问题也不能过简单。要及时关注交易状态, 发现异常要及时与客服联系。

也许你没遭遇过“没头脑”的倒霉事, 但就像在人多的地方需要保护自己的钱包一样, 我们要时刻提高警惕。世上好人多, 信任、理解与沟通是最重要的。但积极防范也不是坏事。让我们把所有的骗术拿出来晒晒, 把所有的骗子一网打尽, 让他们无处藏身, “走为上”。

也许你没遭遇过“没头脑”的倒霉事, 但就像在人多的地方需要保护自己的钱包一样, 我们要时刻提高警惕。世上好人多, 信任、理解与沟通是最重要的。但积极防范也不是坏事。让我们把所有的骗术拿出来晒晒, 把所有的骗子一网打尽, 让他们无处藏身, “走为上”。

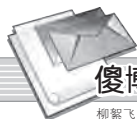

硬盘数据线引发的蓝屏死机

自问：小编春节期间在家编辑稿件，电脑上午还好好的，下午就无法运行了，一启动到 Windows XP 就蓝屏死机，重启了好几次（包括使用安全模式）也未能解决。后来仔细观察 BIOS 自检画面，发现一条奇怪的信息“Primary IDE channel no 80 conductor cable installed”，这跟蓝屏有关系么？

自答：马上打电话给好友，让他帮我在网上搜索了一下相关资料，原来一般在硬盘数据线插反的情况下会显示这一信息，这会大大影响到数据传输的速率。马上打开机箱检查，80pin 的 IDE 数据线，蓝色的一头接主板，黑色的一头接主 IDE 设备，丝毫不错！看来是数据线本身出故障了，赶紧找了一条新的数据线换上，果然问题解决了。



★傻博士有话

通过这件事我深刻体会到，在电脑排障的过程中，“记下每一件事情”绝对是一个好习惯，电脑不能用了，就用纸和笔来记录，不要放过任何可疑的细节，根据这些记录就能加快找到答案的速度。本例正是通过那条奇怪的信息很快锁定错误的位置的。

Q2 我怎么安装不了 Vista

问：我用 CFan 第 4 期上介绍的硬盘安装法安装 Vista，一开始还能装，可一重启后就不行了，根本进不了电脑，总是一出现 ASUS 四个字符后就马上重启。我把镜像刻录成安装光盘，同样也不能引导，不知道是怎么回事？(CFan 论坛版友：li.fangjian002)

答：那篇文章，我是用当时还算比较新的 cn_windows_vist a_x86_dvd_X12-59648.iso 文件试的，台式机和笔记本上都试验成功了。根据你的描述，我觉得你的问题可能跟 Vista 版本无关，而是因为 SATA 硬盘驱动的问题所导致。我在某款笔记本上安装时遇到的现象与你所说的一样，最后只好放弃了。非常抱歉，这一点没有在文章中说明。在网上搜索了一下，下面这篇文章虽然有点旧了，不过希望对你有所参考：http://www.pcworld.com.cn/how_to_use/1/2006/0710/6826.shtml。

Q5 System Idle Process 是个什么进程

问：我发现有个 System Idle Process 进程，有时在 CPU 栏中显示占有 90% 到 98% 的资源，这是怎么回事啊？(来自 E-mail 提问：dsxxdx)

答：这是一个很古老的话题了，不过对菜鸟，尤其是对进程刚开始感兴趣的新手朋友来说，还是有解释一下的必要。System Idle Process，翻译过来就是“系统空闲进程”，它并不是一个真正的进程，而是系统核心虚拟出来的，显示当前剩余的 CPU 空闲资源。它的数值越大，说明当前 CPU 的空闲越多，负荷越轻；反之，它的数值越小，反而表示 CPU 的负荷越大，此时该适当退出一些程序以帮助 CPU 减负了（还有一种可能，如果没有运行什么程序而 System Idle Process 的值只有 2 或更少，则有可能是病毒在作怪）。

Q3 内存怎么莫名其妙变少了

问：我的笔记本原先内存是 256MB，刚刚添加了一条 256MB 的内存，可为什么在“我的电脑”属性中看到的却是 480MB 呢（见图）？(CFan 论坛版友：GREAT)



答：可能你的笔记本采用的是集成显卡，所以系统从内存中分配出 32MB 作为显存使用，这就导致显示的系统内存比真实内存少了的原因。(CFan 论坛版友：Lenne & 木叶流名)

Q6 笔记本待机/休眠之后无法唤醒怎么办

问：我的笔记本电脑在系统待机后，再按电源按钮却无法返回系统，风扇在转，屏幕可以点亮，但是黑屏。我用的是 Windows XP，曾使用 StyleXP 修改过启动画面和登录画面。我试着改回启动画面和登录画面，但问题依旧。不知能否解决？(CFan 博墅：Guest)

答：据你的描述，还是有些情况不太了解。比如：是不是以前待机一切正常，在装了 StyleXP 之后才不正常的？或者，以前你从来就没试过待机，只是这次偶然一试才发现问题？

如果是前一种情况，则有可能是 StyleXP 更改了某些系统设置造成的。卸载 StyleXP 或使用系统还原功能恢复到安装 StyleXP 之前的状态再试试。也可以恢复 BIOS 默认设置试试，或者干脆全新重装一遍系统。如果是后一种情况，可换一个版本的 XP 重装试试。当然，引起待机后无法唤醒的原因很多（硬件方面的原因较多，可去相应硬件的官方论坛查询），以上仅供参考。

硬件、驱动、BIOS 等对 ACPI 支持不好，都有可能对上述问题。具体信息，可查看微软知识库文章：<http://support.microsoft.com/kb/907477/zh-cn>。

Q4 任务管理器的菜单不见了

问：我使用的是 Windows XP 家庭版，任务管理器一不小心变成了如图所示的样子，菜单和选项卡找不到了，请问有什么办法可以恢复正常？(来自 E-mail 提问：oliverzh)

答：在边上的灰框上双击就可以了，再次双击又会隐藏菜单和选项卡的。这一方法同样适用于 Windows XP 专业版。(真是个莫名其妙的设计，不知微软的程序员是怎么想的)。



想了解更多精彩电脑问答？请登录

<http://bbs.cfan.com.cn>，进入相关版块获取。



CF [SB01] 收藏此文资费1元 发送代码: 2458 联通9219912 移动50125912

瑞星卡卡把网银也给卡了

之前一切正常,自从安装了瑞星卡卡后,网上银行都无法正常打开了,我都已经安装了网上银行插件程序了,但仍不能打开,卸载瑞星卡卡后也不能打开。请问如何才能正常地使用网上银行?(读者论坛提问)

答:这可能是瑞星卡卡将网上银行的插件程序屏蔽掉了的原因,重新安装瑞星卡卡程序,然后在插件免疫列表中将不能使用网上银行插件选中,然后再单击“取消免疫”按钮,接下来再卸载该网上银行的插件程序并重新安装即可正常使用了。



★傻博士有话说

如果某一天你的网上银行突然无法使用了,第一个应该想到是不是你的防火墙、恶意软件清除工具或者杀毒工具造成的,暂时关闭一下就能判断,如果是杀毒软件造成的,可以将网银软件加入信任名单。

Q2 如何禁用UltraISO虚拟光驱

问:安装了新版本的UltraISO虚拟光驱软件,在我的电脑”中多出了一个虚拟光驱盘符,由于现在安装了Daemon Tools专业的虚拟光驱软件,不想再多出一个虚拟光驱。请问,如何才能禁用UltraISO的虚拟光驱?(读者论坛提问)

答:其实可以通过设置来取消虚拟光驱:单击“选项→配置→虚拟光驱”,在打开的设置窗口中将“设备数量”设置为“无”即可。

Q3 为何PPLive无法正常播放节目

问:最近我下载了一个PPLive网络电视软件并正常地安装上了,但是在播放的时候只出声音却没有图像,并且播放窗口总显示为绿色,请问这是怎么回事?(读者hello5734592提问)

答:PPLive使用的播放内核是Windows Media Player,出现你所遇到的问题可以尝试以下几个解决方法:

1. 打开Windows Media Player播放器,依次单击“工具→选项→性能”,再把“视频加速”调成“无”,看是否可以正常播放。
2. 在桌面右击鼠标并依次选择“属性→设置”,在打开的窗口中选择“高级→疑难解答”,在打开的窗口中将“硬件加速”调成无(或一半),看是否可以解决问题。不过,这样设置后会降低画面的清晰度。

3. 可能是Windows Media Player播放器有问题,请重新安装最新版本的系统播放器程序。

Q4 MKV文件无法用暴风影音打开

问:我安装的是暴风影音播放器,但是在播放一个扩展名为MKV格式的电影文件时却总是提示“Error: cant open file: 不识别该文件的媒体类型”的信息,而在安装暴风影音播放器时却提示可以播放这种类型的文件。请问这是怎么回事?(读者junmacaulay提问)

答:MKV并不是一种媒体格式,其实它是一种封装视频的容器。如果安装的是完整版的暴风影音播放器是可以正常打开该文件的,而你遇到的不能播放的情况,可能是没有安装上相关的解码器的原因,你可以尝试下载“Matroska Pack Lite”(下载地址:<http://www.ogg.cn/Software/view-software-111.html>)解码器来进行播放。如果仍不能播放,推荐你使用Kmpayer播放器进行播放。

Q5 如何让电脑自动定时提醒

问:我喜欢坐在电脑前玩游戏,经常因为过度投入而连续坐几个小时。有没有可以用来自动提醒我去休息的方法,我担心这样时间长了会损坏身体。请问,如何才能实现我上述的要求?(读者论坛提问)

答:其实,实现你的这个要求的软件有很多,推荐你一款名为“SCIROCCO Take a Break”(下载地址:<http://www.scirocco.ca/>)的免费小软件,它可以自动根据先前设置的时间定时提醒你休息。

Q6 文件夹选项丢失后如何重新调出

问:我的系统是Windows XP SP2,不知道什么原因导致“工具”菜单下的“文件夹选项”没有了,想显示隐藏文件都无法进行设置,而试图通过注册表来解决,注册表编辑器又被禁用了。请问这该如何解决?(读者yimuxiaoyu提问)

答:这可能是感染了一些恶意程序或是病毒而导致的,也有可能是管理员使用相关工具进行设置的。这时,你可以先用下面的方法先解禁注册表,然后再通过注册表来设置调出文件夹选项:

第1步:打开记事本,输入以下内容:

```
[version]
signature="$chicago$"
[defaultinstall]
delReg=DeleteMe
[DeleteMe]
"HKEY_CURRENT_USER\Software\Microsoft\Windows\CurrentVersion\Policies\System","DisableRegistryTools"
```

另存为UNLOCK.INF,右键单击,选“安装”即可解禁注册表编辑器。

第2步:单击“开始→运行”,输入“regedit”并回车打开注册表编辑器。依次展开“HKEY_CURRENT_USER\Software\Microsoft\Windows\CurrentVersion\Policies\Explorer”,在窗口的右侧找到DWORD值“NoFolderOptions”并双击之,再将其值改为0(直接删除“NoFolderOptions”键也可),然后关闭注册表编辑器重启系统即可。

想了解更多精彩电脑问答?请登录

<http://bbs.cfan.com.cn>, 进入相关版块获取。



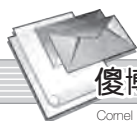

如何合并多处的 QQ 聊天记录

问：我经常在三台电脑（单位 / 家中台式机 / 家中笔记本电脑）上登录 QQ 并与朋友们聊天，每台电脑中都设置保存 QQ 聊天记录。请问，这种情况下如何将三台电脑中的聊天记录合并到某一台电脑中？

答：如果你只是想将聊天文本记录合并到一起，直接通过 QQ 信息管理器中的“聊天记录导出为文本文件”功能，将每台电脑中的消息导出，再到目标电脑中通过导入功能即可进行合并。如果需要同时合并聊天记录中的那些表情图片，则需要使用信息管理器中的“导出聊天记录为备份文件”功能将聊天记录导出为 BAK 文件，接下来再到目标电脑中进行合并即可。



★傻博士有话说

通过上面两种方法合并聊天记录各有利弊：使用文本文件的合并方式，可以在导出文本文件后，将几个电脑中的聊天记录合并到一个文本文件中，再通过相应的文本编辑工具按聊天记录的时间进行排序，但是此方法却不能将聊天记录中的表情图片一起进行备份。而使用备份文件方法合并，可以将表情图片一道合并到目标电脑中，但在多台电脑中交错聊天的情况下，合并的聊天记录顺序将有可能错乱，请你根据实际情况调整。

Q2 网页为何会自动跳转

问：我在看一个漫画网页，打开后没过几秒钟的时间地址自动变成了另外一个奇怪名称的网址了，再过一会就打不开网页了。请问这是什么原因？

答：在其他电脑中试试打开此网页，如果正常则说明你自己的电脑中可能感染了恶意软件或是流氓软件而导致的，建议使用恶意软件清除工具对系统进行检测一遍，一般都可解决问题。

Q5 为何唯独打不开迅雷页面

问：其他网站都可以正常浏览，只有迅雷网站打开后显示无法显示此页的信息。请问这是什么原因？

答：首先，在其他电脑中打开迅雷网站来排除是否因为迅雷网站本身的原因，接下来再使用记事本程序打开“c:\windows\system32\drivers\etc\hosts”文件，然后查找与迅雷相关的项目并将其全部删除即可。

Q3 如何修改雅虎邮箱发件人名称

问：我在使用雅虎邮箱发邮件时，对方收到邮件后显示的发件人名称为“ASD”，而我已经在“账户信息”里进行了修改，但发邮件后仍显示发件人名称为“ASD”。请问这是什么原因，如何才能成功修改发件人名称？

答：这是因为你开启了签名功能，而此名称正是先前设置的签名，只要打开雅虎邮箱，然后点击“邮件选项”，在打开的页面中再点击“签名”链接，在打开的页面中修改签名信息后即可改变发件人信名称了。

Q6 网页中的动画为何不动

问：我是一位电脑菜鸟，刚配了一台电脑，在使用 IE 浏览网页时，所有的动画图片都是静止的，而在我朋友的电脑中是呈现动态的。请问这是不是因为浏览器缺少什么插件程序而导致的？

答：这不是缺少插件程序的原因，而是浏览器关闭了播放动画功能，只要重新开启即可。单击“工具→Internet 选项”，在打开的窗口中选择“高级”选项卡，接下来再找到并勾选“多媒体”栏下面的“播放网页中的动画”选项即可。

Q4 如何让淘宝旺旺自动启动 Maxthon

问：以前在淘宝旺旺中可以点击链接启动 Maxthon 浏览器来打开，但自从安装了 IE7 浏览器后，点击链接后总是启动 IE7 浏览器。请问，在不卸载 IE7 浏览器的情况下如何让淘宝旺旺直接启动 Maxthon 浏览器来打开网站？

答：在淘宝旺旺中可以通过设置来达到目的：单击“登录→首选项”，在打开的窗口中再选择“常用选项”，取消选择“自动检测”项并单击后面的按钮，选择 Maxthon 浏览器安装目录下的 maxthon.exe 程序文件即可。

Q7 如何向Maxthon2收藏夹批量添加链接

问：我现在使用的是 Maxthon 2 浏览器，第一次使用时将 IE 的收藏夹导入了，一个朋友给我传了一批网站链接，我想将其批量添加到 Maxthon 2 中，请问如何才能完成添加操作？

答：Maxthon 2 的收藏夹其实是网络收藏夹，保存在网络服务器上，你可以通过其内置的导入功能来进行收藏夹的批量添加。单击主窗口菜单“收藏→更多操作→导入收藏”，在打开的窗口中选择“从 IE 收藏夹导入”，然后再通过右侧的三点按钮定位到欲添加的收藏夹位置并将下面所有的文件导入即可。

想了解更多精彩电脑问答？请登录

<http://bbs.cfan.com.cn>，进入相关版块获取。



CF [SB03] 收藏此文收费1元 发送代码: 2462 联通9219912 移动50125912

不同频率的内存导致花屏

问：一台计算机主配 1GB DDR333 内存、联盟 nVIDIA Geforce6100 主板，一直运行稳定，最近升级计算机，加装了一条金士顿 1GB DDR400 内存，随后计算机经常开机不久，显示器出现一些排列有序的白色小斑点，必须重新启动才能解决问题。重新安装主板驱动程序，重新启动计算机后，问题依旧，请问该如何解决？

答：首先，将该台计算机的显示器拆下，连接到其他计算机上，排除是否由显示器本身造成的问题。其次，显示出现异常，通常情况与显卡是否受到电磁干扰和显存的优劣有关。而根据你描述的情况，你的计算机应该是集成显卡，所以，电磁干扰应该不会有太大的可能。而集成显卡显存都是由内存共享而来，也就是说问题或许出在内存。建议你打开计算机主机箱，将两条内存拔下，清理了一下内存插槽，然后只插你升级前的内存，启动计算机，看斑点是否会出现，然后，关闭计算机，依照上面方法，只插新内存，看问题是否出现，如果单独的插任意一根内存全能正常运行，该问题应该是两条内存的频率不同导致的，建议你更换其中一条内存，问题一般可以解决。

Q1



★傻博士有话说

一个典型的由于多条内存不兼容引起的显卡花屏问题，而内存问题引起的集成显卡故障又是最为常见。此外，这里要提到的是，在遇到两条内存不兼容的情况下，交换内存插槽次序，有时能解决问题。

Q2 计算机为何不正常自检

问：我的电脑启动后，CPU 风扇转动，硬盘可以正常启动，但无法自检，屏幕无显示，重复启动计算机多次会恢复正常，但是，过几天重启，又会以上现象，更换电源后，问题依旧，请问该如何解决？

答：启动计算机后，CPU 风扇转动，硬盘转动可以正常启动，但无法自检，屏幕无显示，这说明你的主板出现了问题。造成这种问题的可能有以下几种：首先，检查你的内存和主板是否接触不良，将内存拔下来重新安装一遍，有可能就能解决问题；其次，检查你的显卡和主板的接口连接是否紧密，还有 CPU 插座引脚是否与主板接触不良；再次，主板本身出现了质量问题或机械性故障，建议你应及时送到专业维修点进行维修，以免由于主板故障造成其他硬件损坏。（来自邮件）

Q3 PCI EOver Voltage Control调节电压

问：一台计算机的主板 BIOS 选项里面有一个“PCI EOver Voltage Control”选项，请问该选项有什么用处？

答：PCI EOver Voltage Control 即主板 BIOS PCI-E 电压调节：一些主板厂商在其主板 BIOS 中提供 PCI-E 电压调节选项，以方便超频用户使用，一般范围在 0.1V ~ 0.3V。适当地提升电压会提高显卡性能，但过度提升则会造成硬件损坏。（来自论坛）

Q4 修改BIOS为何成“徒劳”

问：我是一名大学生，最近在学校上机时，设置主板 BIOS，在保存退出后，下次上机时，BIOS 又会回到以前的状态，请问这是怎么回事啊？

答：这个问题比较普遍，原因很简单，学校为了更好地管理机房，不让学生随意地修改主板 BIOS 以及操作系统设置，一般都会直接安装还原卡这样的保护工具，它可以保护计算机主板 BIOS，即使当时可以修改，那么重新启动之后也会被还原。（来自邮件）

Q5 开机为何出现“嗡嗡”噪音

问：一台计算机每次启动后，主机箱内总会发出连续的“嗡嗡”声，一般使用 1 小时后噪音渐渐消失，但热启动则没有噪音，请问该如何解决啊？

答：根据你提供的信息，应该是计算机电源风扇发出的“嗡嗡”声，计算机刚刚启动，风扇刚刚开始转动，由于润滑油相对较为凝固，所以风扇会发出“嗡嗡”声，从而使机箱产生共振，产生噪音。然而，热启动的时候，风扇是一直在工作的，润滑油已不在凝固，所以噪音自然消失。

此外，由于电源风扇的质量不大好，或是风扇上积存了大量的尘土，也可能造成同样问题，解决的方法：将风扇拆下，清理一下上面的尘土，然后，向风扇内部加入适量润滑油。（来自邮件）

Q6 液晶电视与电脑连接后如何调分辨率

问：最近想买一台液晶电视，推销人员告诉我，液晶电视实际分辨率和兼容信号输入之间是有差异的，请问是这样吗？另外推销人员还说：“液晶电视的最佳分辨率就是实际分辨率，与计算机连接使用时，只要利用 Windows XP “显示属性”，就可以进行设置，请问他说的对吗？”

答：液晶电视的实际分辨率也称物理分辨率，是指液晶电视本身可以达到的分辨率，目前国家正式颁布符合国内高清标准的分辨率一般为应该选择 1366 × 768，市场上大多液晶电视均符合这个标准。而兼容信号输入也称最高支持分辨率，所以两者是有区别的。

另外，由于液晶工作原理的问题，液晶电视的分辨率是固定的，所以它的最佳分辨率就是实际分辨率，而我们与计算机连接时，最好选择与液晶电视分辨率最接近的分辨率设置，具体方法如下：右键单击桌面空白处，在快捷菜单中选择“属性”，出现“显示属性”窗口，单击“设置”选项卡，在“屏幕分辨率”下进行调整设置就可以了。（来自电话咨询）

想了解更多精彩电脑问答？请登录

<http://bbs.cfan.com.cn>，进入相关版块获取。



CF [SB04] 收藏此文收费 1 元 发送代码: 2464 联通 9219912 移动 50125912



我们上过无数中文网站，仔细回忆，几乎全是英文网址。其实，中国人本来就可以用自己的母语做域名，使用方便，容易记忆！英文域名大家都很熟悉了，比如电脑爱好者网站的域名就是http://www.cfan.com.cn。而中文域名是含有中文的新一代域名，比如http://清华大学.cn。它符合2003年3月份IETF发布的多语种域名国际标准(RFC3454、RFC3490、RFC3491、RFC3492)，和英文域名一样，属于互联网上的基础服务，注册后可以对外提供www、E-mail、FTP等应用服务。

中文域名成员秀

中文域名是多语言域名的一个分支，按管理机构不同，中文域名客户端支持的种类有：

- 1 中文国际域名：“中文.com”、“中文.net”，由互联网名称与数字地址分配机构ICANN (http://www.icann.org) 管理。
- 2 中文通用域名：“中文.cn”、“中文.中国”、“中文.公司”、“中文.网络”，由中国网络信息中心CNNIC (http://www.cnnic.net.cn/index.htm) 管理。
- 3 国别地区类中文域名：类似“中文.cc”等域名由各国网络信息中心管理。

中文域名 PK 通用网址

两兄弟平时看起来性格和外貌都挺像，其实有不小的差别。

中文域名是符合国际标准的一种域名体系，在中文名称后面有一个后缀，使用上和英文域名近似，作为域名的一种，可以通过DNS解析，支持虚拟主机，电子邮件等服务。通用网址是中国互联网络信息中心推出的网络关键词寻址服务，基于DNS之上，采用自然语言作为互联网通讯地址资源的标识符，定位寻址相关服务。具体的区别有：

- 1 形式不同。中文域名需要有域名后缀，通用网址不需要，只是一个词组而已。
- 2 功能不同。中文域名可以提供各种网络功能，一直只指向网站首页，通用网址只提供访问www网站的作用，可以直接到达网站深层页面。
- 3 实现机制不同。中文域名是通过DNS逐级解析的，而目前通用网址还可以通过客户端插件、服务器端解决方案等多种途径进行使用。

拥有自己的中文域名

登录——不同的平台同样的便利

让我们先来试一试，在自己的IE地址栏直接键入“http://北京大学.cn”，是不是就直接到站了？如果你使用的是最新的2006年10月推出的IE7.0，它全面支持中文域名，直接输入“北京大学.cn”就OK了。很方便吧！

如果借助一些小小的工具——安装中文域名客户端插件，也能实现和IE7同样的效果。

注册——种一颗自己的“玉米”

就好像自己的名字一样，在网络世界，你想过为自己或公司注册一个朗朗上口的中文域名吗？或者先注册一些有意义的域名，说不定以后的价值无可估量哟！

那么，这“玉米”究竟如何种呢？很简单。注册时，可以注册中文国际域名和通用域名，选择中文、字母

小提示

DNS是域名系统(Domain Name System)的缩写，该系统用于命名组织到域层次结构中的计算机和网络服务。它命名用于Internet等TCP/IP网址中，通过用户友好的名称查找计算机和服务。当用户在应用程序中输入DNS名称时，DNS服务可以将此名称解析为与之相关的其他信息，如IP地址。你在上网时输入的网址，是通过域名解析系解析找到相对应的IP地址。域名的最终指向是IP。

小提示

支持中文域名的独立软件开发商有：Foxmail 5.0、腾讯(QQ)浏览器QQ2003III Beta2后的版本、Mozilla1.4后的版本、Opera (including IDN in version 7) 等。可以自己设置快捷键，比如访问“北京大学.cn”只需在地址栏输入“北京大学”然后同时按Shift+Enter键即可。



(A-Z, a-z, 大小写等价)、数字(0-9)或符号(-)来命名,但最多不超过20个字符。个人只能注册“.com”的中文域名,而“.cn”、“中国”、“中文.公司”、“中文.网络”则不允许。“中文.com”等国际域名在ICANN授权注册商及其二级代理商处注册。而“中文.cn”域名的注册由CNNIC授权的中文域名注册服务机构负责,只需要选择自己的注册服务机构,然后到他们的网站上进行联机注册。

抢注——“玉米虫”的喜与忧

随着IE 7.0及最新版火狐对中文域名的全面支持,中文域名的网站,将给国民带来最便捷的访问。它以多语言技术为基础,简单明了,过目不忘,优于一串无意义的字母、数字组合以及不知所云的拼音,便于记忆和交流。但是,它也给知名企业、名人、名地等如何保护网络品牌提出了一个紧迫课题:如果被恶意抢注,后果也许不堪设想,并且已经出现了一些钓鱼网站的隐患。

小提示

中文域名服务注册申请后,会实时进入到中文域名注册系统数据库中,24小时后正式生效。与英文域名配置流程相似,注册完一个中文域名之后,需要在相应的DNS、www、E-mail等服务器配置该中文域名才能真正使用。但由于现有的服务器在自己的配置文件中尚不支持用中文直接编辑,所以需要在配置前进行Punycode转码后才能正常工作。今后可以变更、转让、注销自己注册的中文域名,具体操作由中文域名注册服务机构负责。中文域名争议解决如何解决?目前经CNNIC认证的中立域名争议解决机构有两家:中国国际经济贸易仲裁委员会域名争议解决中心和香港国际仲裁中心。

中国文化博大精深,中文域名资源丰富。目前中文域名的服务费用为100~300多元不等。在“端午节.cn”为韩国人所注册后又高价买回的消息爆出后,“七夕.cn”等中国传统节日的中文名纷纷被注册下来。

不少知名公司已经注册了自己的中文域名,将与品牌、名称、商标相关的中文域名保护起来。对于你自己,创设一个特色中文门牌号如何?“美食.cn”、“订票.cn”、“装修.cn”、“忽悠网.cn”、“红楼梦.cn”……你想出了什么更好的域名吗?

优秀而便捷的技术,统统来为我们服务吧,希望一些灰色逐渐消散,我们的网络生活更精彩!

本期的内容源于第四期的几个任务,是读者们智慧的结晶。众人拾柴火焰高,在此感谢1gun等热心网友的积极参与和点评!

任务一:“流氓软件”用英语有几种说法?

答案:rogue software(木马,缩写为Trojan)、malicious software(恶意软件,缩写为malware)、gangster software、hoodlum等。更宽泛的有:spyware(间谍软件)、parasite software(寄生软件)、scumware(垃圾软件)、junkware(垃圾软件)、thiefware(窃贼软件)等。不少读者都回答得不错!鼓掌!希望大家都能记下来,活学活用。

任务二:短文翻译——@的故事

有一些不错的翻译,英文原文和翻译详见<http://bbs.cfan.com.cn/thread-476439-1-1.html>

任务三:这个任务有一点点难度,但很有意思:以第二项任务为基础,再考证@是否还有别的含义,把资料和自己发现的“新大陆”综合起来,写一篇稿件。

经过激烈地角逐,网友salas326胜出,很有潜力!恭喜恭喜!

神奇@的昨天和今天

■ salas326 (山东青岛 赵铭)

网络时代的人们,对@这个符号是再熟悉不过了。可是,你知道它的起源吗?今天又有哪些关于它的趣闻呢?下面,就请跟我一起,来一趟穿越时空的@之旅。

@虽然是作为E-mail地址里的标准符号为大家所熟知,但其实它的历史相当悠久。话说在遥远的中世纪,有一群修士,他们长年累月伏于案前奋笔疾书。干啥?抄书。那时还没有印刷机,大部分书籍都是由修士们一笔一划亲手抄出来的。他们整天抄得手都酸了,于是就总想着怎么把常用单词的笔画变得少点儿,而英语中的at(“在……”)一词,恰恰出现频率极高。虽已很短,但若更短些,岂不快哉?于是,抄着抄着,他们就把画成了圈儿,最后,终于成功将at变为一个只有两划的@。

不过,关于@的确切起源,至今还没有定论。

尽管是源于宗教典籍,可在电邮发明前的数百年时间里,@主要是在商业领域发光发热。历史研究表明,大约500前,@就已出现在交易记录中。当时,意大利酒类、香料和谷物买卖用的标准称量工具是一种双耳罐,符号@正是被用来表示这种叫anfora的罐子。后来,@成为了标示重量和价格的通用符号。今天,我们仍可在财会账簿和商业发票中看到它的身影。如“6 apples @ \$1.10 each”这句话就表示“六个苹果 @ 每个1.10美元”。

时间回到现代,1971年,美国一位电脑工程师汤姆林森(QWERTYUIOP.Ray Tomlinson,见图)受命寻找一种合理的电子邮件地址上收发邮件。汤姆林森先是想到应将用户名和邮件服务提供商地址分隔开来,用什么符号呢?他的目光在键盘上徘徊了一会儿,接着就落在@上面。它不会出现在人名中,含义又是“在……”,就它了!从此,@迎来了属于它的时代,在joe@uselessknowledge.com这样的字符串里传遍了世界。世界上第一封E-mail的内容就是汤姆林森自己发给自己的!

不止如此,现在,@还作为特殊命令符被用在网页和数据库编程以及FTP登录验证等众多领域。同时,有越来越多的人喜欢用@来直接替换字母a,例如lemail-Sm@rtlSm@rtl@email和lemail-Vi@gara|Vi@gara|email,他们觉得这样会使单词看起来更为灵动,更加酷!越来越多的店名和衣服也选择用@作为装饰,因为@已成了网络和科技的象征。

全球性的@热也带来了一个问题,大家对于这个带圈的小字符怎么念,产生了分歧。说来你也许不信,迄今为止,@还没有统一的官方正式称谓。为什么?原来,很多国家没有“at”这个单词,许多键盘上原本也没有符号@。初见这个小东西时,人们自然就对@“望形生音生名”了起来。“圈儿a”、“小老鼠”、“猴子”、“蜗牛”、“蛋卷儿”等等稀奇古怪的名字正在世界各地叫响。到这里,故事也该结束了,让我们一起在小@的陪伴下,开始新一天的生活吧。谢谢观赏: @)

(我译得很认真,看到还有别的朋友想要奖品,心情实在有些复杂……不过还是想要奖品,一次也好……当然,前提是我确实足够优秀。最后瞎说一点儿,我个人比较喜欢用@表示猪鼻子,加在笑脸图标里@。猪年到了,祝大家开心快乐每一天!)



请你参与

本期挑战题目详见<http://bbs.cfan.com.cn/forum-143-1.html> 请把译文和“研究结果”告诉我们,发送到TEnglish@cfan.com.cn,或直接跟贴,跟贴优先!优胜者的译文将在杂志中公布,并获得个性化封面的《电脑爱好者》杂志一本(价值50元),以及多彩光电鼠标一个!此外,还将获得“挑战之星”积分50分,参加季度和年度总分排名,赢大奖!



IT英语角

BIOS:我不是CMOS! CMOS:BIOS不是我! BIOS故事

■北京/WY



你可以不用Windows, 可以不用Word, 但只要用电脑的人, 就一定会知道BIOS。而且不管电脑硬件怎么变, AMD也好, Intel也好, BIOS是所有电脑都有的。你知道, 它能干什么吗?

今天我们故事的主人翁叫“BIOS”, 凡是用过电脑的人都和它打过交道, 要知道全世界有15亿网民, 如果算不上网的, 可以说BIOS认识全世界大部分人。

与BIOS的第一次接触

当组装好电脑后, 一开机, 显示器就亮了, 接着就开始显示出硬件信息, 你有没有想过为什么一台新装的电脑能够清楚你安装了1GB内存, 120GB的硬盘呢?

没错, 就是BIOS在背后起的作用。

BIOS是电脑的“基本输入输出系统”(Basic Input-Output System), 虽然BIOS的名字是缩写, 不过也有人认为它是希腊字母“βίος”(生命)。

BIOS最早出现在康柏公司研制生产的第一台IBM PC兼容机上。

BIOS是“软”? 是“硬”?

BIOS是“基本输入输出系统”, 所以它和Windows系统一样, 也是程序, 所不同的只是, Windows保存在硬盘上, 并且是与你交流的系统, 而BIOS是保存在主板的芯片中, 是与硬件沟通的微型系统。



▲主板上的BIOS芯片

小提示: BIOS与CMOS的区别

BIOS与CMOS的概念很多人都容易混淆。在电脑中, CMOS是用来保存硬件参数信息的, 而BIOS是用来修改这些参数的程序, 简单地说:BIOS就是用来设置CMOS参数的手段, CMOS里面保存了BIOS设定的参数和结果, 即“我们通过BIOS设置程序对CMOS参数进行修改”, 比如需要修改系统启动顺序, 在调整时, 是通过BIOS设置为“光驱→硬盘→软驱”依次启动的, 那么这个启动顺序的数据就保存在CMOS中。

开机时BIOS在做什么?

当你按下电脑电源开关时, BIOS就被启动了, 并开始为硬件服务, 它会对硬件设备进行检验和测试, 如果发现问题, 就会给出提示, 如果故障严重时, 还会停机。如果未发现问题, 就将系统控制权交给引导记录, 最后由引导记录完成系统的启动。

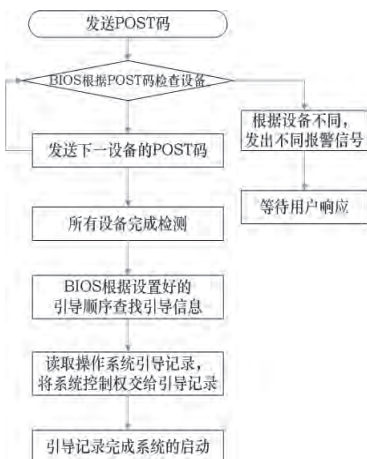

▲电脑启动后的引导过程

启动后BIOS做了些什么?

你以为进了系统BIOS就没用了吗? 你错了!

还记得BIOS的全名吧?“基本输入输出系统”, 你在Windows下进行的每一项操作——按下键盘、移动鼠标、打印、QQ聊天等等, 全都要经过BIOS, 因为BIOS是和硬件直接沟通的, 而Windows只需和BIOS联系, 就不用管具体的硬件是什么了。

何时需要设置BIOS?

当出现下面几种情况时我们需要调整BIOS设置。

①新装电脑

对于新组装的电脑来说, 需要对日期、时间、启动顺序进行一些调整, 当然一般攒机的商家都会帮你完成这次设置。

②新增硬件

对于较老的主板, 在安装新硬件、外设后, 还需要在BIOS进行一些设置, 不然可能会出现问題。

③CMOS数据丢失

电池失效了, CMOS里保存的数据就会丢失, 通常只要进入BIOS重新设置一次就可以了。

④系统优化、超频

对于电脑高手来说, 根据硬件不同, 适当地调节BIOS的设置, 可以将电脑发挥至最高效率。



▲BIOS已经发展到很多硬件之上, 比如显卡

可启动光盘的梦幻之旅

解析可启动光盘的原理及启动流程

■ 北京/一页



女朋友的电脑不能启动了，小西很自然地担当起维修重任。他把一张工具光盘放到光驱中，重启电脑，没用多长时间，BIOS欢快地发出“滴”的一声，似乎在向主人报告：自检通过，基本硬件正常。接着，就发生了一些奇妙的事情……

BIOS开始检测CMOS中的参数设置，找到“First Boot Device”（第一优先开机设备）项，它发现小西在这里设置的是“CDROM”。BIOS一下子明白了：原来主人要从光盘装载系统启动电脑。于是它命令光驱道：“兄弟，请定位到光盘的第17扇区（Sector 17），读取它开头部分的信息。”

光驱挠了挠头，“光盘的第17扇区在哪儿？”“真笨，就是从偏移地址34816处开始的地方啊，用十六进制表示就是8800h。”“好的，这就去。”呵呵，“偏移地址”好专业啊，要是你不明白，就自己看看右边的图1吧。

BIOS检测光驱读出的信息为“02 43 44 30 30 31 01 00 00 57 00 69 00 6E 00 33 00 32”，转成ASCII码就是“.CD001...W.i.n.3.2”。显然这只是一张普通的数据光盘而非可启动光盘，可启动光盘开始的信息应该是“00 43 44 30 30 31 01 45 - 4C 20 54 4F 52 49 54 4F”（CD001.ELTORITO）。BIOS马上把这一意外消息告知小西，它在屏幕上打出一行字：Non system disk or disk error（非系统盘或者磁盘错误）。

小西看到屏幕上的出错提示，才发现放错光盘了，赶紧换上Windows 98启动光盘，重启电脑。BIOS尽职尽责，又重新检测一遍硬件，并依旧检测光盘第17扇区的信息，这次它发现确实是张可启动的光盘，于是继续向下搜索，它知道在8847h处应该能找到Boot Catalog（启动目录）的地址，如图2所示，该处为13h，换算成十进制就是19，这等于告诉BIOS：启动目录在第19扇区呢。

BIOS立即命光驱从第19扇区（偏移地址：9800h）读取启动目录数据（见图3）。这一启动目录数据，包含了启动光盘的ID号、适用于何种平台等信息，并标出了可启动的系统映像文件的地址，根据这一地址，BIOS就可以找到系统映像文件并读入内存，然后通知CPU开始执行操作指令启动系统，它自己也功成身退了。当然，上面的一系列过程小西并不清楚，他只知道已顺利启动系统了，便开始一心一意帮MM的电脑排除故障。

光盘的数据记录格式与磁盘不同，它是把数据记录在一条由内向外、连续的螺旋形路径上，称之为光道。这条螺旋形光道可以划分成若干轨道（track），轨道又可以划分成更小的数据段，即扇区。在CD-ROM黄皮书（Yellow Book）中，定义一片CD-ROM可包含333000个扇区，而每个扇区又包含了2352个字节，其中2048个字节是用来存放用户数据的，剩下的304字节则分别是同步信息、地址指针文件头、错误修正与错误侦测码等，这些个304字节的资料都是在刻录CD-ROM时由刻录机本身或刻录软件自动产生的，不包含在数据区中。所以，当我们推算第17扇区的偏移地址时，只要计算 17×2048 即可得出，其他扇区地址依此类推。

在标准的CD光盘中，最前面的16个扇区没有用到，第17个扇区则包含了主卷描述符（Primary Volume Descriptor），接下来是任意数目的次卷描述符（Secondary Volume Descriptor），最后则是终结卷描述符（Set Terminator Volume Descriptor）。在符合ISO 9660规格的CD-ROM中，主卷描述符永远位于第17个扇区中，并且这个扇区的开头字符串一定是“CD001”。El Torito规格在CD-ROM中增加了两项数据记录，分别是引导记录（Boot Record）和引导目录（Boot Catalog）。

从0扇区开始计数，依次为0扇区、1扇区、2扇区等。0扇区的第1个字节的地址，用16进制表示即0000h，往下依次依次为0001h、0002h、0003h等，这即所谓的偏移地址。

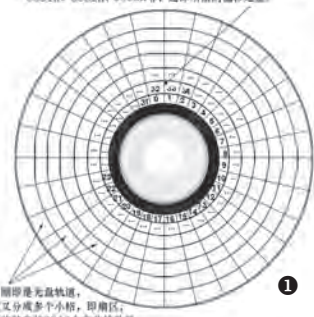

一个轨道即是光盘轨道，每条轨道又分成多个小格，即扇区，每个扇区能够存储2048个字节的数据。

▲光盘结构示意图（示意图，并非精确描述）

```
OFFSET 34816, HEX 8800
00008800 00 43 44 30 30 31 01 45 - 4C 20 54 4F 52 49 54 4F .CD001.ELTORITO
00008810 20 53 50 45 43 49 46 49 - 43 41 54 49 4F 4E 00 00 SPECIFICATION..
00008820 00 00 00 00 00 00 00 00 - 00 00 00 00 00 00 00 00
00008830 00 00 00 00 00 00 00 00 - 00 00 00 00 00 00 00 00
00008840 00 00 00 00 00 00 00 13 -
```

▲可启动光盘第17扇区开始部分的数据（示例）

```
OFFSET 38912, HEX 9800
00009800 01 00 00 00 4D 69 63 72 - 6F 73 6F 66 74 20 43 6F ;...Microsoft Co
0000A010 72 70 6F 72 61 74 69 6F - 6E 00 00 00 4C 49 55 AA ;RPORTATION...LIU?
0000A020 88 00 00 00 00 00 00 00 - 24 00 00 00 00 00 00 00 ;?.....$......
```

▲第19扇区开始部分的数据（示例）

本本升级系列 内存升级攻略

■ 北京/TKD

随着Vista的推出,各种软件对内存的消耗,许多在两三年前,甚至一年之内购买、使用的笔记本,内存已捉襟见肘。这就需要升级内存来提升性能。对于台式机一族来说,升级内存似乎是家常便饭,随时打它的主意。而对笔记本用户来说,升级内存并不十分容易,而且很多人并不知道如何升级本本内存。



怎样升级内存才合理

本本的内存插槽最多只有两个,所以升级空间比起台式机小很多。针对不同应用,对内存的需求也有些许变化(见附表)。

附表:配置内存容量建议

任 务	执行效果	建议内存容量	操作系统
文字处理、上网、一般娱乐	勉强接受	512MB	Windows2000/XP
游戏、多媒体娱乐	一般效果	768MB	Windows2000/XP
大型游戏、高清视频播放	优化效果	1GB或更高	WindowsXP/Vista

内存的升级并非一味加大即可,如何合理调配自己的投入与获得的性能相互平衡至关重要。

只学5分钟 升级内存不愁

本本在设计时,多采用以下几种内存方式,首先是正反式,即键盘下方设置内存位,同时在对应的背面还有另一条扩展内存槽。另一种方式则是全部集中在键盘下方对应设置。此外便是比较特殊的全部插槽安放在一边,层叠放置,或是仅有一个键盘下方的内存插槽,不过,这两种规格的本本现在非常少了。

升级前做好两件事

1.升级内存前,把本本放在平整的桌面上,北方环境干燥,因此要注意释放静电。释放时,触摸水管之类可以导地的金属管线即可。

2.一把合适的螺丝刀必不可少,最好是多头可换的,本本上不同位置的螺钉口径可能都不相同。

背部内存安装

背部安装内存扩展槽的本本都会有明显的区域,或是与本本内存相仿的挡板,还有一类是覆盖较大的挡板,约占本本1/3左右的面积。将螺钉一一卸下,注意此时最好将螺钉按照拆下来的位置摆放,这样在升级内存完还可以归于原位,不会出错。

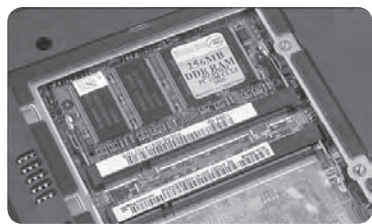

正面内存安装

位于键盘下的内存插槽在升级时可是个不小的麻烦。



在拆卸时,先将背面负责固定键盘的螺钉卸下,注意位置务必要摆好,通常固定键盘的螺钉根据位置不同规格也不一样!卸下螺钉后,拨开靠近屏幕一端的键盘卡扣,并抠住键盘最前端(Fn功能键一排),向自己身体一侧抠,本本键盘都有一定韧性,依靠这种韧性可以将键盘前端从卡扣中拉出。键盘拆下来后注意还有一个数据线,通常都是用一个小扣具固定,轻轻一拨就可以取下来了,但不可以硬拽,以免扣具接口损坏。

安装内存

本本内存安装时并不像台式机内存那样直插即可。先说说拆卸方法,内存两边都有两个小金属卡扣,把这两个小卡扣轻轻向外掰开,内存就会自动弹起呈45度角,这样就可以将内存拆下了。安装时,内存的防呆口要对正内存插槽,以45度角插到底,让内存金属触点 and 内存插槽完全接触。然后将内存向下压,位置正确的话压到两边金属卡扣时会听到清脆的“咔”声,内存就安装完毕了,如果发现压到金属卡扣时位置不对,说明内存还没有完全插到插槽里,需要重新安装。

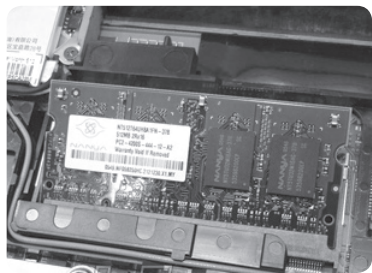

本本内存的升级并不困难,只要细心就可以,几分钟的时间就可以让你掌握。如果你担心自己动手能力不够,还可以登录电脑爱好者网站<http://www.cfan.com.cn>,我们会将如何升级内存的全过程以视频方式呈现哦!

我是砍价王 10分钟速成笔记本砍价专家

北京/TKD

购买笔记本自然是从技术规格、功能入手,包括漂亮的外观、重量等等都是重要的考虑因素。但真到购买之时,又会遇到一个全新的话题:怎样砍价?厂商自然是提供产品,而在市场上流通,又要通过经销商的渠道来实现。而你在购买时,自然是与经销商打交道,而非厂商。那么,怎样才能成为一个砍价高手呢?不如现在,花上10分钟来了解一下吧!



快速浏览广告或网站

广告或官方网站是在购买笔记本前不可缺少的一个重要环节,首先是确定你想购买的笔记本,而后便是仔细地看看这款本本大概有什么规格,例如惠普笔记本,同一型号的笔记本本会细分出几个不同配置的机型。这一部分可以参考2006年第16期《电脑爱好者》的《笔记本该怎么买》一文,内有较为详细的介绍。

实地考察不马虎

确定自己要购买的品牌、大致型号后,还要挑选购买地点,不同的店面可能享受到的折扣、待遇及服务都不一样。购买笔记本时,最好能找到代理购买。拨打一通笔记本厂商的咨询电话,一般都会有800免费电话服务项目,咨询你所在城市的总代理电话或是店面位置。不同品牌在城市中的代理设置一般也不相同。大城市可能会有

两到三家的样子,打过去几个电话,问问哪家最便宜,这是最直接的方式。而对于没有总代理的城市,则要去实地细致比较一下,包括店面大小、服务内容,如果这个代理一上来就给你报出超过官方报价很多的价格,尽早离开便是。



砍价之十全大补

现在,就让我们把过程中的关键之处一一放大来看吧!

店员:“其他店给你报多少啊?你打算多少钱买?”

分析与对策:实际上,店员是在试探你,这时不要直接说出价格,不如把问题转回给对方,例如:“别人报多少没意义,我来你这自然是听你报价的,我要说个数字你要不同意也没用,你说呢?”这样的目的在于不透露实情给他,让他无从衡量,如果店员问你时如实回答了,他就会根据你的报价,再结合他们的出货价格,报上一个看起来漂亮的数字,实际上这根本不是他的底价。

来到下一家店面,以同样的方式询价,得到价格后比较两家,如上一家报价是6500元,这一家报价是6700元,那么,可以考虑把二者价格最低的那一个为标准,以此为基础再减去200元左右,视具体情况而定。把这个价格报给店员:“你看,别人家报价是6300元呢,你们报价太高了。”

店员:“您等等,我去给您问问。”

.....

店员:“刚请示经理了,这价好不容易说动了,以前没出过这么低,您也算是回头客了,这价就出了,但别说出价去啊。”

店员:“看你诚意要买,我也报个实在价,6500元就能出给你。”

分析与对策:这个价格并非成交价,店员随口报的价格有水分。此时建议给他个直截了当的回应:“今天就冲着买笔记本来的,请示一下你们经理,这价肯定高。”如此一来,他多半认为这单生意有门儿了,会忙不迭去找经理询价。如果反馈回来的价格也不理想,可以借故离开,如钱还没打到卡上等,这样免得万一没有更合适的价格时,还有回头机会。

店员:“这价格不可能啊,要被罚款的!”

分析与对策:笔记本销售时总代理都会设置最低售价,低于这个价格就要罚款,但是也有不遵守的情况出现,何况有时这个价格依然没到最低限价。店员这样说,已经基本证明接近底价范围了。店员已经面露难色,不要紧,告诉他:“这价怎么会罚款,我之所以听着这价又没在那家买,就是因为我一朋友是这个价格从你家‘拿’的,他说信誉不错,我这才找你们的,要不问问你们经理吧!”

分析与对策:如果真是去请示了,并且给了你这样的答案,那说明多半还是有空间的,以对待上一家店的方式离开吧。找第三家店,或者是第一家店,以这次询到的6300元再减100元报出去,软磨硬泡,多半可以成功买下。但如果是店员请示回来后,也不拒绝你的报价,但又不肯卖给你,做出非常为难的样子,和你诉苦般说明这价格无法出货云云,就说明已经到了最低价格,可以出手了。

之后便是验机等等一系列的检查,包括票据等等。购买笔记的询价技巧实际上和购买其他产品有很多共同之处。不过划价范围的计算、代理的选择也是购买笔记本时最难拿捏的。这样的难题,通过一些技巧,完全可以从经销商嘴里“溜出来”。做一个砍价王,其实并不难,10分钟就可以让你成为专家!

购买流程速查

电话咨询代理

通过厂商电话咨询当地代理商,确定购买地点

第一次询价对比

第一次询价得到基础报价,结合第二次报价找出砍价标准

第二次询价对比

第二次询价获得对比标准,以二者最低价为标准

确定购买

在两次询价的最低点上减去一定数字,如100元,最终确认购买

验机取货

砍价成功后依然不要忘记仔细检查笔记本,如包装是否拆封过,机器是否存在问题

本本内存少 谁说不能玩转Vista?

实战ReadyBoost

■ 北京/TKD

“我的本本只有256MB，能运行Vista吗？”

“我有台Thinkpad T23，内存是512MB，运行Vista没什么问题吧？”



▲选中“使用ReadyBoost加速我的系统”项

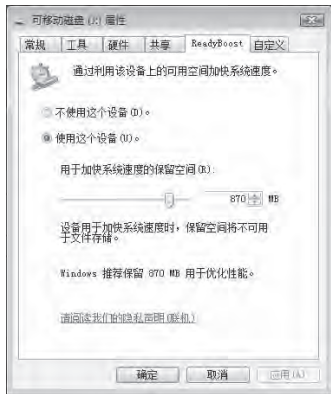

▲选择“使用该设备”，并调整ReadyBoost缓存大小。建议将U盘划分为1/2大小供给ReadyBoost使用

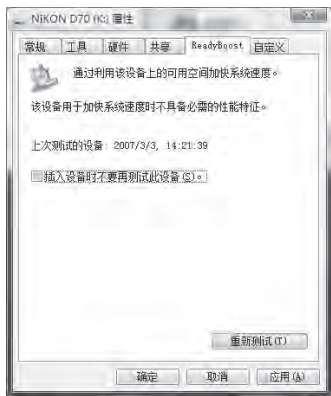

▲如果没有通过测试会看到如下提示“该设备的性能没有达到加速系统所要求”

这样类似的问题，最近听到了不少。确实，Vista那诱人的新界面和新功能让人欲罢不能，但本本运行Vista，尤其是前几年出品的产品，是非常困难的。本本升级内存是最直接的办法，可以有效提升本本性能，但这毕竟是有花销才能得到的。而使用Vista时，则可以通过微软“免费”提供的ReadyBoost特性，利用手中的U盘为系统加速，尤其在内存欠缺的本本上，使用ReadyBoost功能后更是效果显著。

实战ReadyBoost

当你使用Vista操作系统时，找一个U盘连接到本本的USB接口上，会在弹出的自动运行列表中加入一个“使用ReadyBoost加速我的系统”项目，Vista将测试U盘性能随后弹出一个属性页，如果性能合乎要求，我们就能看到一个“ReadyBoost”选项卡，选择“使用该设备”，并调整ReadyBoost缓存大小即可。

这样，ReadyBoost就可以开始工作了。可效果究竟怎么样呢？目前还没有一个软件可以测试出ReadyBoost的实际效果。不过，我们找来一台本本，内存刻意限制为256MB，这个容量在运行Windows XP就已相当吃力了。当本本使用ReadyBoost功能后，我们非常欣喜地发现，在不停切换Word 2003、TXT文档、打开三四个网页并播放MP3音乐、拷贝数据的同时，还能基本正常地输入文字。使用内存容量较小的本本玩家应该知道，当我们同时做这么多事情的时候，即便是Windows XP要想调用出输入法都是多么困难的事情。而在有ReadyBoost助阵的Vista下，情况有了明

小知识：什么是ReadyBoost?

ReadyBoost是Windows Vista新增技术，可以利用闪存设备来缓存硬盘读取。它支持优盘、SD、CF等等闪存类存储设备。ReadyBoost缓存所有文件类型的读取，不单单缓存内存中的文件，还包括DLL等其他系统数据。而且，ReadyBoost不会缓存磁盘写入，它是一种写通过缓存，因此你不会丢失应该被写入硬盘的任何宝贵数据。不过，ReadyBoost不支持移动硬盘类外置存储设备以及没有读/写速度优势的MP3播放器。

小知识

ReadyBoost对于闪存设备的最低要求是4k大小文件的随机读取速度达到2.5MB/s，512K数据随机写入速度达到1.5MB/s，而且整个闪存空间都必须达到这样的速度。将闪存设备插入Vista时，系统会检测设备性能是否合乎要求。另外，U盘的总容量也不低于256MB。同时，微软建议使用ReadyBoost技术时，U盘与内存的容量保持一致。如本本的内存为256MB，则U盘的大小也应该是256MB。最后，如果你的本本是USB 1.1的接口，那么也不能使用ReadyBoost功能。

显的改善。还在为本本内存容量不够的问题发愁吗？不如找个U盘来试试吧！

但是，ReadyBoost也不是灵丹妙药，内存一旦超过512MB，ReadyBoost的作用就越发不明显。1GB以上时，你就很难感觉ReadyBoost的好处。所以说，不可盲目信赖。另外，这也是在笔记本上才能获得如此明显的效果，因为很大程度上，闪存是替性能“低下”的笔记本硬盘来负责缓存数据。另外由于ReadyBoost特性是在系统启动后才加载的，所以它对Vista系统的启动速度没有任何提升。

买本防忽悠，制作能检测笔记本的闪存盘

买笔记本电脑时必备的绿色测试软件

■北京/虫二



寒假刚过，不少朋友也拿到了压岁钱，购入笔记本电脑也就提到了不少朋友的日程安排上。笔记本电脑可不是个小物件，买的时候一定要慎重，不小心买了有问题的产品可就得得不偿失了，所以在购机时准备几款软件是非常有必要的，只不过，不是所有JS都能让你在笔记本上安装软件哦，为了方便大家，我们特别选择了三款不错的绿色软件，只要把它们放在闪存盘里，就可以随时拿出来使用，看谁还能够忽悠你！



▲除了下文介绍的功能外，“电脑硬件测试工具箱”还有很多测试项目，如显卡、网卡、声卡等等

① 硬盘测试

硬盘测试集成的软件是HD Tune，在这款软件中，我们重点先要看“信息详情”标签下的“缓存”信息，防止JS在硬盘缓存上做文章。再来就是“健康状况”标签下的“通电小时数”、“开始/停止计数”，如果是新笔记本，这两个项目的数据都会很少，比如“开始/停止计数”一般也就1~3次，如果超过这个数，那就要小心了(见图2)。

电脑硬件测试工具箱——检查笔记本的方方面面

测试电脑性能的软件有很多，但没有一款能够全面检测的，这个问题直到“电脑硬件测试工具箱”(下载地址：<http://work.newhua.com/cfan/200706/dzyjcs.rar>)的出现才解决。它是将多个著名测试程序整合制作成了只有一个文件的绿色软件，这个不到8MB的软件可以让你放到闪存盘中，随时进行测试。运行软件后，就会显示出如图1所示的界面，这里的每个按钮，都是一个测试项目，其中有几个项目需要我们在购买笔记本时重点关注。

② CPU测试

CPU测试部分用的软件是“CPU-Z”，在“CPU”标签下可以看到CPU的类型、核心等等，这样在CPU环节上就不会被JS忽悠了，在“缓存”标签下你要注意，通常Intel迅驰一代的二级缓存为1MB，迅驰二代的二级缓存为2MB，赛扬系列为1MB二级缓存。AMD的CPU缓存较小，闪龙为128KB，炫龙为1MB。



③ 内存测试

不管是自己买笔记本，还是帮别人购买时，通常我都会加条内存，或是直接更换单条大内存，为了防止JS给你用了打磨过的内存，我们要进行“内存测试”，这部分用的软件是MemTest，打开软件，直接点击“开始检测”，等到“覆盖范围”1500%以上，如果没有错误，就可以了(见图3)。

▲其他信息也值得我们注意

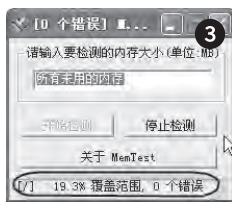

▶内存测试需要的时间较长，要先和商家打好招呼

DisplayX——专测显示器

LCD是笔记本电脑的重要部件，也是我们测试的重点。虽然“电脑硬件测试工具箱”也提供了这方面软件，但我们推荐你使用DisplayX(下载地址：<http://work.newhua.com/cfan/200706/DisplayX.rar>)专门测试

显示器，与“电脑硬件测试工具箱”相比，DisplayX更适合测试笔记本显示器。运行软件后，鼠标直接点击软件窗口，就可以开始测试了，测试的项目包括坏点、对比度、响应时间等等。“常规单项测试”菜单项下的

“会聚”、“几何形状”、“呼吸效应”是针对CRT显示器的测试，LCD显示器可以忽略这几项测试。

BatteryMon——电池信息立刻知

电池同样是笔记本电脑的重要配件，要测试电池的好坏，最好用的软件就是BatteryMon(下载地址：<http://work.newhua.com/cfan/200706/batterymon.rar>)，它是一款用于检测电池和UPS的小软件，可以显示电池的设计容量，充/放电曲线等数据。

运行软件后，点击主界面中的“开始”按钮，软件会在后台自动运行，绘制曲线，根据曲线可以算出电池充满电所需要的时间和能够使用的时间，

通过曲线，还可以判断出一块电池的好坏，性能好的电池，放电曲线非常平滑，每下降一格所用的时间大体相同。充电曲线也同样平滑，只有当电池容量达到90%后，电源才会改为小电流来对电池继续充电，曲线在最后的10%电量的充电区会非常的直，并延续较长的时间，只有这种情况才能说明这款电池的活性好，才是一块合格的电池(见图4)。

有了这三款软件在闪存盘上，走在市场里，你的腰板也会硬气不少，JS看到它们也会对你竖起大拇指，肯定还会夸道：“你太有才了！”

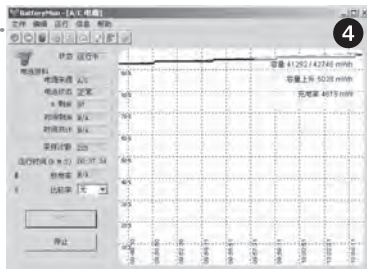

▲点击“信息—电池信息”菜单项，可以看到电池的信息，如果其中显示的“完全充电容量”小于“设计容量”，则说明电池已经开始有老化迹象了



火速链接

更多购买二手笔记本电脑的技巧，可以参考2006年第3期《二手笔记本市场的淘金技巧》。

继承《横扫千军》精髓的最新即时战略游戏,《最高指挥官》向世界玩家展现宏大的星际战争。作为地球人类的三大分支:地球帝国继承人UEF、半人半机器种族Cybran以及选择外星文明作为信仰的Aeon,决意通过战争来解决种族之间的宿怨,宏大的星际战争就此进入白热化状态。玩家可以从三个种族中任意选择一方扮演该派系的“最高指挥官”,与其他势力展开“星球争夺战”。战略核武器、隐形轰炸机、“眩晕发生器”、潜水航母等科幻色彩浓厚的作战单位将逐一出现在游戏中。游戏将全面支持DirectX10和多核处理器技术,差异明显的单位设定、全屏支持上千单位输出、内容丰富的升级设定和性能优越的GPG.net对战平台,使《最高指挥官》具备问鼎2007最佳即时战略游戏桂冠的实力。

游戏那庞大的世界设定是很多即时战略类游戏不可比拟的,继承了《横扫千军》游戏精髓的《最高指挥官》玩起来非常过瘾,绝对会让你有痛快淋漓的感觉。不过,庞大的场景是以消耗PC资源而获得的。

做一名《最高指挥官》

北京/TKD



满足配置要求依然无法运行?

《最高指挥官》的最低运行要求实际上已经比较高了,这可能会让很大一部分人无法享乐其中。虽然我们也曾针对部分游戏做出过特殊优化,如让不支持DirectX 9.0c的PC强制运行游戏,但这在《最高指挥官》下没有意义,因为它对任何一个部分的资源消耗都很高。

小提示

《最高指挥官》游戏最低配置要求

Windows XP Service Pack 2/Vista
1.8GHz以上Pentium4或AMD Athlon处理器
512MB内存
8GB硬盘空间
128MB显存显卡,并完整支持DirectX 9.0c
(NVIDIA GeForce 6X00或更高)

更可怕的是,即便满足了《最高指挥官》列出的最低配置要求,依然有部分电脑无法运行游戏,会提示“Please verify system meets minimum specifications.”。



出现这个错误提示时,当然还是要看看自己的电脑是否符合游戏的配置要求,在确认无误后尝试更新驱动,这包括显卡、声卡、主板在内(DirectX 9.0c在游戏安装时会自动更新,不必理会)。当驱动更新完毕后多数都可以解决,但是根据目前收集到的信息显示,

依然有部分玩家的电脑在满足配置要求并更新相关驱动程序后不能运行,恐怕这要等待官方给予的补丁了。

小提示

驱动程序可以从<http://www.mydrivers.com>处下载,同时建议玩家尽量选用WHQL(微软操作系统硬件质量实验室认证)版本的驱动程序,以保证最佳兼容性。

此外,有部分玩家在运行游戏时,还会有系统报告“msvcr80.dll”错误的情况发生,这是由于游戏的安装目录不支持中文造成的,如X:\Program Files\游戏\THQ\Gas Powered Games\Supreme Commander\bin,必须安装在全英文的目录中方可。

优化 20fps才能流畅!

游戏对PC的耗损非常惊人,如CPU、内存、显卡几乎都要达到满负荷状态,这也是3D即时战略类游戏无法避免的问题。进入游戏后,选择Options中的Video部分,让我们开始对《最高指挥官》进行最佳优化吧!

小提示

打开C:\Documents and Settings\用户名\Local Settings\Application Data\Gas Powered Games\SupremeCommander目录下的Game.prefs文件,在最后面加入
debug = {
 enable_debug_facilities = true
}

后保存,启动游戏后按下F7键,就会在画面左上角显示信息窗口,包括FPS等一览无余,根据这个再做进一步优化会更直观。

设置图示中我们所要针对的部分在于Background Image、Shadow Fidelity、Texture Detail三项上,这三项会消耗非常多的显卡资源,让中端PC游戏运行时变得奇慢无比,因此,



建议降低这三项的标准, Background Image为OFF、Shadow Fidelity为Medium, Texture Detail则调整至Low。此外,Vertical Sync这个垂直同步务必要关闭,以避免显卡资源的无端浪费。当然,分辨率也要尽量降低,如使用800×600或1024×768。如想使用更高的分辨率,至少你的显卡要达到GeForce 7900GS级别或更高,甚至是SLI, CPU则至少是酷睿2级别的产品。

《最高指挥官》消耗资源时究竟有多么“恐怖”呢?简单地讲,一台配备酷睿2处理器,使用双NVIDIA GeForce 7900GS显卡SLI, 配备2GB内存的PC, 在分辨率不高于1680×1050分辨率下才能开启全高特效。



一个软件抵千元

在智能手机上实现商务手机的功能

■北京/虫二

我们在上期杂志的《信息安全手机，你用得着吗？》一文中介绍了很多“商务通隐形手机”的特殊功能，其实这些功能都可以通过软件在智能手机上实现。

我们先来看看“商务通隐形手机”最重要的卖点——“隐身”功能有：

- 1.短信、电话锁定功能。没有密码别人无法看到你的短信，不能打电话。
- 2.防盗功能。手机丢失，更换SIM卡后无法使用，并将新号码发送至指定手机号中。
- 3.免打扰功能。可根据用户需要在指定时间内不接入任何电话。

……

软件小档案：手机工具箱(QPTOOLS)

软件版本：2.69	文件大小：410KB
软件类别：免费软件	
适用平台：多普达515/535/565/566/568/575/577/585/586/700、摩托罗拉MPX200/220、神达8390等SmartPhone机型	
下载地址： http://work.newhua.com/cfan/200706/QPTOOLS.CAB	



别以为这些功能有多神奇，只要通过免费的软件，它们全都可以在智能手机上实现。而在价格上，“商务通隐形手机”近6000元的售价对于很多人来说是两三个月的收入，而一般的微软智能手机只要2000元到3000元，便宜的甚至只有1000元左右。更重要的是智能手机还有丰富的软件资源，而且娱乐性也是“商务通隐形手机”所不能比拟的。

下面我们就来告诉你如何在1000多元的手机上，使用免费的“手机工具箱”实现近6000元的“商务通隐形手机”的全部功能。软件的安装与其他智能手机软件安装方法相同，将QPTOOLS.CAB复制到手机上，再在手机上的资源管理运行就可以了，注意，最好将软件安装到手机中(见图1)。

1 资讯保密，一部永远不会泄密的手！

在如图1所示主窗口当你按下“9”后，就会显示锁定菜单，根据需要选择锁定内容，如短信、联系人名单都是锁定的范围，锁定部分，都需要密码才能访问(见图2)。

2 随需隐身，永远不被骚扰的手！

在开会或看电影或其他特殊情况下，可能你会无法接听手机，又不想关机或挂机，

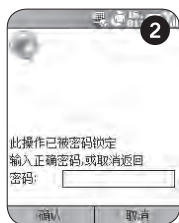

▲默认密码是8899，更改密码的方法将在后文介绍



▲超飞一段时间后，移动运营商会认为手机已经关机，导致超飞失效，而“连续超级飞行”可以有效解决这个问题，保持你“不在服务区”的状态



▲建议进行“SIM卡认证”，在“高级选项设置”中可以设置，让手机只能使用认证过的SIM卡



▲非常重要的设置界面

这时只要在主窗口按下“2”，就可以选择开启QPTOOLS的超级飞行模式或免打扰功能了。当打开“超级飞行”模式后，手机会处于无法接通，不在服务区的状态(“普通飞行”为关机状态)，而“免打扰”功能而是接通后，手机自动挂断，非常方便，需要恢复时，选择“还原正常信号”就可以了(见图3)。

3 防盗追踪、远程遥控，一部永远不会丢失的手！

商务手机的主要卖点之一就能手机不怕丢，其实QPTOOLS也能办到。在图1所示的软件主界面，点击手机键盘上的右软键，打开“软件设置”菜单，再依次选择“其他设置”→“高级选项设置”(见图4)。

打开软件的设置窗口后，要立刻将前三项内容修改，它们是控制手机、防止被盜最重要的密码(见图5)。

①使用密码：在第一部分介绍的8899密码就是在这里设置的，在使用手机时，遇到需输入密码时，就是这个密码，它可以用来认证SIM卡、删除软件等。

②短信控制符：默认为qptools，是短信远程控制手机的密码。短信控制符结合短信指令可以对手机实行远程控制。手机收到短信指令会执行命令，并会发出回执。比如发送“qptoolsmg!0.你好”，表示手机收到指令后会显示“你好”!0遍，并返回回执。

小提示

更多短信控制符可登录“http://www.qptools.net/help_doc/shuoming_new/短信远程控制.htm”查看。

③短信测试符：向手机发送短信测试符，工具箱会发出回执短信，通知短信控制可以使用。它可以在不知道手机是否开机或者是否开启短信控制的情况下进行测试，以免泄露短信控制符。

下面的这一设置项目就简单得多了，比如“用户防盗设置”下，可以设置“拨打电话”，当防盗模式激活后，就会自动拨打此电话。根据需要进行选择就可以了。

小提示：三种防盗模式激活方式

- ◇插入了未经认证的SIM卡自动激活(需要在“高级选项设置”中选中“禁止未认证的SIM使用”)。
- ◇短信指令激活。首先用短信测试符(默认为“527465995”)，给自己的手机发短信，看手机是否开机和短信控制是否可用。然后发短信指令激活防盗功能(qptoolst thief，这里假定短信控制符是“qptools”)。
- ◇开机密码验证激活。如果在高级选项中设置了“开机自动启动”和“软件启动密码认证”，手机开机必须输入使用密码，否则激活防盗操作。

怎么样，现在你的智能手机也有那些商务手机的功能了吧？

CF [SZ06] 收藏此文资费1元 发送代码: 1971 联通9219912 移动50125912

天籁之音容不得一点损伤

APE、TTA、FLAC转换为“无损”MP3

■北京/SC

现在最流行的音频格式就要属MP3、WMA了,不过网上也经常出现一些APE、TTA或FLAC等常见的无损压缩音频文件,这些音频文件的音质虽好,但体积过大,而且大部分的MP3随身听都不能识别这些格式,今天我们的目标就是在尽量保留它们原有音质的条件下,将这些文件转换为MP3格式。

我前段时间把以前下载但一直懒得弄的音乐CD镜像统统整理了一下,发现主要是APE、TTA和FLAC这三种无损压缩格式。在转换、分曲、压缩MP3的过程中有很多值得分享的东西。

小知识

通常音频压缩分为无损压缩和有损压缩,简单理解,有损压缩就是以减低音频文件质量为代价的压缩方式,压缩后的文件比原文件小很多,而且损失掉的部分是无法恢复的,MP3、WMA都是有损压缩;无损压缩则相反,能够保持音频文件原有的音质,而且解压缩后还能恢复到压缩前的品质,只是文件体积较大,上面提到的APE、TTA和FLAC等等都是无损压缩。

“无转有”准备式

要将无损音频转换为MP3格式,大概需要经过分曲、转换与压缩才能完成,另外你还要准备一款软件——Foobar 2000 0.9.4.2汉化增强版(下载地址:<http://www.onlinedown.net/soft/2898.html>)。Foobar 2000是一款播放器软件,它加载上各种插件后,就具备了转换音频文件的能力。

“无转有”第一步:重分曲

很多从Share、EM和BT上下载回来的无损压缩音频文件大多是整张CD的音轨在一个文件里,想选曲或随机播放都不可能,因此一定要切割开。通常下载的压缩包里会有一个CUE文件,其中就包括了分曲的时间点、歌手、专辑、CD的ID等等信息。最简单的办法就是直接把这个CUE文件拖到Foobar 2000的窗口里面去,如果播放列表里出现了一堆曲目,那么恭喜你,这是最省事的情况(见图1),你可以直接进入第二步了。

如果CUE文件拖进去了,列表里却只有一个文件,或什么都没有,或弹出一个错误信息框,而且也不能播放,有两种可能。

第一种可能是这个CUE文件的信息有错误,这个很好解决。用记事本或其他文本编辑器打开CUE文件,找到“FILE”开头的一行,后面的引号里的文件名,要和实际的音轨文件名一致,按照实际的文件名修改。此外引号后的文件类型,统一都修改成“WAVE”,



▲Foobar 2000会显示出所有的歌曲信息

```
REM DATE 2005/05/27
REM DISCID A50B601C
REM COMMENT ExactAudioCopy v0.95b1
PERFORMER ""
FILE "CIRCUS-0086.tta" WAVE
  TRACK 01 - 03:26
    TITLE "贼"
    PERFORMER ""
    INDEX 01 00:00:00
```

▲用任意文本编辑器就可以修改CUE文件

不管它原来是什么(见图2)。

第二种可能是Foobar 2000不支持APE、TTA或FLAC文件格式。其中不支持TTA的可能性最大,因为这个汉化增强版里是不包括TTA解码插件的,需要自己下载安装。到http://www.true-audio.com/Free_Downloads,找到“Download TTA plug-in version 2.4.2 for Foobar v.0.9 (Windows)”后点击下载,打开压缩包可以看到一个foo_input_tta.dll文件,把这个文件解压缩到Foobar 2000的安装目录下就可以了。然后打开Foobar 2000,选择“文件→参数设置”菜单,点击左侧的“组件”,右侧窗格就会出现目前已经安装的各种插件(见图3)。

没有CUE文件的话怎么办呢?虽然这种可能性比较小,但也的确存在。如果下载的压缩包里没有CUE文件,就只好自己动手生成CUE文件了。我用的是Exact Audio Copy软件,简称EAC(下载地址:<http://www.onlinedown.net/soft/20632.html>),它是个极好的抓音



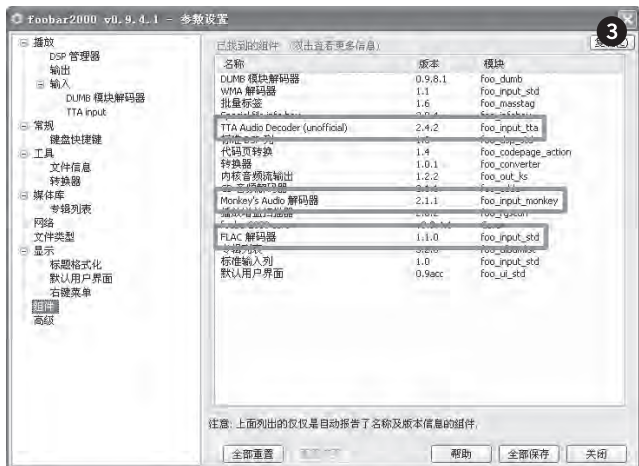

▲生成的CUE文件往往信息不对, 可以用文本编辑器打开修改, 第一行的PERFORMER表示CD的艺术家名, 第二行的TITLE表示CD的专辑名, 第三行的FILE表示APE文件的文件名和位置, 后面的TRACK XX AUDIO表示歌曲顺序, 每个TITLE表示相应歌曲的名称, PERFORMER为歌曲的艺术家名, 最后的INDEX 01 XX:XX:XX表示歌曲目的开始时间, 注意, 所有的信息都要写在最后的

▲注意图中三个红框画起来的插件, 这就是APE、TTA和FLAC的解码器, 其中APE和FLAC是自带的, 如果没有或是需要其他一些比较特殊的插件的话, 到http://www.vgmu.net/fb2k/index.php?%E8%BE%93%E5%85%A5%E6%8F%92%E4%BB%B6去看看, 应该会有你需要的, 用法同上

轨软件, 但现在只不过用它来生成CUE文件, 其他还有很多软件都可以实现, 有兴趣就自己试试看吧。

由于EAC只能处理WAV文件, 所以第一步是把APE、TTA或FLAC文件转换成一个WAV文件。首先把音轨文件拖动到Foobar 2000的播放列表里, 然后在播放列表的文件上右击, 选

择“转换→转换到同目录”, “编码预置”中选“WAV”, “确定”后就开始转换了。

转换完毕后打开EAC, 点击“工具→处理WAV文件”, 选择文件后会出现一个“音效处理”窗口, 然后选择“CUE目录文件→生成CUE目录文件”, 当分析结束后会有一个窗口提示

分析结果。逐曲试听, 确认分隔点没有错误了, 选“CUE目录文件→保存CUE目录文件”(见图4)。

小提示

在使用时EAC时, 分析后往往会在56秒左右出现一个错误的分隔点, 删除就可以了。



▲可以使用“添加”按钮新建一个编码方案

“无转有”第二步: 转与压

现在我们可以Foobar 2000里看到已经分好曲的音乐, 剩下的工作就是转换成音质好一些的MP3。Foobar 2000已经预置的几种压缩方案, 我使用了自定义方法。

打开Foobar 2000的“文件→参数设置”, 选择左侧的“工具→转换器”, 然后在右边的“编码预置”里随便找一个MP3的编码方案, 打开后进行设置(见图5): “编码器名称”修改为32kbps~320kbps、VBR的设置参数是“-b 64 -m s -V 0 -B 320 - %d”, 注意其中的空格(见图6)。

设置完后记得选择“参数设置”窗口右下角的“全部保存”。退出到Foobar 2000主界面, 在播放列表里选择要转换的全部或某几个文件, 点

右键选择“转换→转换到同目录”, 在之后对话框里的“编码预置”选择“32kbps~320kbps”, 再确定后就开始转换了。

转换后随便打开一个压好的MP3文件, 属性里可以看到码率是320kbps, 实际上是32kbps~320kbps可变比特率的。

至此, 我们的转换就完成了, 经过软件测试, 这样的MP3文件, 听起来与无损压缩文件非常相似。

小知识: 关于无损压缩格式

在几种无损音频文件中, WAVE的兼容性最好, CD其实就是用的WAVE格式, 只是它的文件体积最大。APE文件目前在网最流行, 但它的问题也越来越多, 比如与FLAC格式相比, APE的编码速度虽然快, 但在解码时FLAC就要快很多了(所以在低配置电脑上听APE音频时会卡), 更重要的是APE文件损坏时整个文件就会报废, 而FLAC可以去掉错误, 不影响整个文件的播放。TTA格式也非常不错, 编解码速度都很快, 只是兼容性稍差。



▲Foobar 2000调用LAME进行MP3的转换

“你动”，我不怕！

拍摄移动物体的技巧

■ 北京/虫二

春天是运动的季节，在这春暖花开时，我们会和亲朋好友出去走走，到户外运动运动，同时这个季节也是学校开运动会的时候了，拿起手中的DC一起去拍吧！

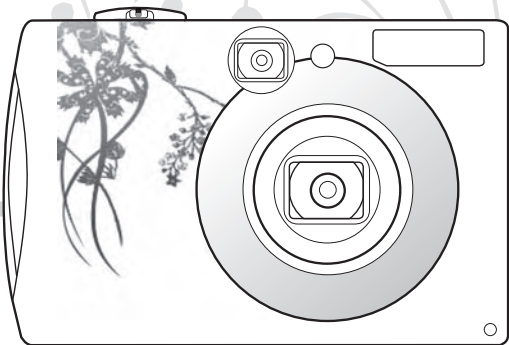

一提到运动物体，很多人就头痛，拍出来的照片经常就是模糊一大片，相当失败，连人都拍不清楚，更谈不上艺术、构图了。要想把运动物体拍好其实并不难，只要掌握了要点，你就会发现其实运动拍摄不过如此！



▲通过相机，我们将最精彩的一瞬间记录下来



▲与被摄物体成0度，所需要的快门速度也会变小

拍出清晰的运动照片

能否把运动物体拍摄得清晰，最重要的就是快门速度，在实际应用中，通常用1/500秒的快门速度就可以了，如果是1/2000秒的速度基本可以应对所有场面了。另外相机也要使用快门优先模式。当然，不同情况下是需要不同的快门速度的：

①快门速度要随被摄物移动速度改变。移动速度越快，使用的快门速度就要越快，反之则所需快门速度慢。

②快门速度与被摄物距离有关。距离越远，快门速度越慢，距离越近，速度越快。

③被摄物的运动方向也与快门速度有关，当你与拍摄物体的运动方向成90度时，快门速度越快，成45度时，快门速度可以慢一级，0度时，快门速度可以再慢一些。

④镜头焦距越长，快门速度也要越快，焦距长一倍，速度也要提升一倍。

有了上面这些经验，当你的相机快门速度不够时，就可以通过变换拍摄位置，增加与被摄物的距离，减少焦距等方法拍出清晰的效果。另外，物体运动过程中会出现的短暂停顿也可以减小对快门速度的要求，比如跳高时达到顶点的瞬间。

常见快门运动物体快门速度

动作	快门速度
慢走、手势	1/500秒
快走、时速为16公里~24公里的车辆	1/1000秒
运动、跑步、时速为32公里~64公里的车辆	1/2000秒
动物、飞鸟、时速约为105公里的车辆	1/4000秒
被摄物的运行和镜头成45度时快门速度按上面所列的减半；和镜头成0度时，用上面所列速度的1/4就可以了	

【稀饭摄友会】

关注 <http://bbs.cfan.com.cn/> “DC拍拍拍”栏目，有更多惊喜等着你！

摄影：新疆 赵建华 设备：Canon EOS 30D

我生活在新疆乌鲁木齐，这是离大海最远的城市，所以一直很向往大海，向往椰林。上月底有幸去北海出差，早上离开冰天雪地的乌鲁木齐，第2天到了蓝天阳光碧海银沙的海滨城市北海，到了酒店，匆匆修整了一会就冲到了海边，感受椰风，感受大海。

小特：上期《拍出最美的太阳——夕阳与落日的拍摄技巧》介绍了夕阳与落日的拍摄技巧，这张照片在拍摄时，正是巧妙利用了椰树作为前景，效果很好，美中不足之处就是树间的路灯，如果换个拍摄地点，效果更佳。



拍出动感追拍照片

有不少照片,是被摄的运动物体清晰,但背景模糊,这样的照片非常有冲击力,显示出了动感效果,这就是“追随拍摄”(追拍)。

要拍摄这种照片时,快门速度不宜过快,以避免因快门速度过快将背景拍出清晰效果,因此,除追拍非常快速的物体,否则一般快门速度不超过1/60秒。

除了快门速度,最重要的就是当把被摄物对焦清楚后,要根据运动方向来移动,具体方法可以参考下表。

拍摄这种照片时,背景的选择很重要,追拍最忌讳的就是清一色的背景,这样拍出的照片根本无法体现出动态效果。



▲典型的追拍效果



▲动感自行车

追拍移动的方法

平行追随	相机与物体的行进方向成90度时,相机平行追随物体
纵向追随	物体纵向运动时,相机随之纵向追拍,比如荡秋千时,相机向上转动
弧形追随	物体弧形运动时,相机随物体运动,弧形追随
圆形追随	物体圆形转动时,相机圆形追随
斜向追随	物体由高处下降时,相机可斜向追随
变焦追随	拍摄者面对物体在镜头轴向移动时利用变焦镜头在变焦中追随拍摄

现在你应该已经可以非常轻松地拍出很好的动感照片了!

“卡片”拍运动物体的方法

如何用卡片机拍出清晰的运动物体呢?除了可以参考上面的技巧外,这里再为大家提供两条秘籍:

①适当提升ISO值,在拍摄运动物体时会让照片更清晰,当然这样做的效果也会让照片上的噪点增多。

②卡片机在拍照时,对焦时间长是个让人头痛的问题,总是需要先半按快门键,当对焦完成后,再全按快门键完成拍摄,这让我们很难抓到你想要的动作。解决这个问题其实可以用个小技巧:先对着适当物体半按快门键,让相机提前完成对焦的操作,然后不要松手,等被摄物作出需要拍摄的动作时,再全按快门键,完成拍摄。



▲行驶中的汽车,由于车速不高,使用1/160秒的快门就足以拍出清晰的照片



▲快门速度高达1/8000秒的Nikon D70

快门

在拍照时,按下的拍摄键,就是快门。平常快门为了保护相机内部的感光器件,不至于曝光,是处于关闭状态的,当拍摄时,只要按住快门键,在快门开启与闭合的间隙间,通过镜头的光线,就使相机内部的感光器件获得正确的曝光,光穿过快门进入感光器件,写入记忆卡。

快门速度

快门速度是衡量一款相机好坏与否的重要参数,不同型号的相机,快门速度也不同。

一般的数码相机快门速度在1/1000秒内,这已经足可以应对日常的拍摄了。

在我们拍摄运动物体时,主要是看快门的“快”,对于快门的“慢”(快门延迟)也同样不能忽视,比如数码相机最长16秒的快门延迟,在拍摄夜景时慢快门可以拍出更清晰的效果,拍烟花时可以拍出漂亮的拖尾效果。不过快门过长也会增加照片的噪点,在照片中出现条纹。

文章提到的“快门优先模式”就是由用户决定快门的速度。



▲较高级的相机都可以调节快门速度

Hot topic
热点话题看!
数字电视来了

你可曾想过,你的一天会这样度过?

早上,你被设定的晨练电视节目叫醒,跟着电视做了些简单运动后,你边吃早餐边看着已经预定了的财经节目,你的机顶盒已从几个主要的财经频道录下了昨晚世界各大金融市场的走势信息和国内各股开盘前的情况。之后,在机顶盒的邮件系统中,你看到了同事发给你的下季度市场计划,正好在去公司的路上可以研究一下。下班回到家,太累了!进入电视黄页,小区附近餐馆的菜谱赫然呈现在眼前,打个电话就将晚饭轻松搞定。饭后马上打开电视互动游戏平台,找个对手大战五百回合,爽!游戏结束时,电视提醒你上个月水费该交了,于是你简单操作了几下就交了水费,这下你可以放心地走进卧室了……

文/acedia

这是在做梦吧?当然不是啦,随着有线电视从模拟信号向数字信号切换工作的全面启动,在全国范围内,北至哈尔滨、南到福建、西抵新疆,专业化、多样化的数字电视(Digital television)节目已大踏步地迈入普通市民家庭,而上面所说的生活也将逐步变为现实。目前,深圳已经转换完毕;广西的用户也超过了100万户;杭州已经完成了整体转换;青岛的整体平移工作更是被奉为全国的楷模。

数字电视知多少

什么是数字电视?对于熟悉了模拟电视的用户来说,这加了“数字”二字的电视听起来还属于高科技的新玩意儿。在最普通的消费者心中难免有着一系列的疑问要得到解答,比如数字电视有什么好处、与模拟电视又有什么区别等等,甚至连如何收看数字电视都成了一个说大不大说小不小的“社会问题”。

在连线中国传媒大学电视工程系主任姜秀华教授的采访中,她解释说:“数字电视,简而言之,就是用数字信号技术进行制作、播出和传送的电视。数字电视的含义并不仅仅是指我们一般家庭中的电视机,而是从节目采编、压

缩、传输到接收电视节目的全过程都采用数字信号处理。”

与传统的模拟电视相比,数字技术的高精度使数字电视不仅拥有了DVD级的图像清晰度和影院级的伴音效果,还具有海量的节目容量,最多可达几百套。数字电视不仅传输电视节目,还提供强大的信息服务,包括城市资讯、政府通告、时政新闻、报刊杂志、国内国际及景点天气预报、路面交通、教育、旅游、美食等资讯,使电视机成了一个名副其实的家庭信息化终端,一个全天候的信息顾问。此外,互动电视以及在收费节目中不插播广告等创新点也是吸引消费者的精彩之处。

IPTV,殊途同归的对手

说到这里,有些网友就有疑问了,“因为我租的房子没有有线,我经常用PPLive在网上收看电视节目。这种网络电视和数字电视有什么不同吗?”老网虫小贾说。其实他提到的网络电视也叫IPTV(Internet Protocol Television),是指基于IP协议的电视广播服务。它通过宽带网络向用户提供数字广播电视、视频服务、信息服务等业务。显示终端可以是IP机顶盒+电视机,也可以是PC。小贾说的PPLive正是一款在电脑上收看视频直播的共享软件。

据专家介绍,数字电视虽然在清晰度、频道切换速度、

系统稳定性、服务质量、经济性上有着很大的竞争优势,但IPTV的个性化、交互性也有非常实用的卖点。尽管之前站在数字电视背后的广电和站在网络电视背后的电信一直都在“老王卖瓜”,从用户的角度出发,这两个不同的技术平台却有着很好的互补性,又何必刀剑相加?一直倡导的三网“融合”正是在力争三张网络能够互相取长补短,发挥各自的优势。数字电视和IPTV并不需要争个“有我无你”,而是要融合成为构建数字家庭的重要元素。

数字电视遭遇两大难题

虽然数字电视为我们呈现了在不远的将来无比美好的数字家庭生活，但目前，我国市场上销售的“数字电视机”准确地说应该是“数字高清电视机”(HDTV)，但它还不是真正意义上的数字电视机(一体机)，而是必须通过“电视机+机顶盒”的模式来实现的“分体机”。

机顶盒是加装在电视机顶上的一个盒子，是数字有线电视信号的终端接收装置，它的功能简单说，就是将经过压缩的电视台或卫星发出的数字电视信号，解码还原成未压缩前的多个频道的数据信号送入电视机供用户观看。广大市民家庭普遍使用的普通电视机只需加装机顶盒，就能收看数字电视，而不需要对原有的有线电视线路和电视机作任何改动。

据了解，目前在全国各城市，机顶盒大多是免费发放给用户试用的。据北京歌华有线电视网络公司的相关人士介绍，北京市在推进数字电视进入家庭中采取了先试点，再全面铺开的方式。首批进入数字电视整体转换的试点社区只需按时交纳有线电视费(与原价一样)，就将免费得到一台基本型机顶盒，且并不预收全年有线电视费。可是数字电视在进入家庭的过程中也遇到了一些质疑。

质疑一 操作不够人性化

在北京石景山依翠园社区，出来遛狗的大爷大妈们正坐在小区门口聊着数字电视，就在今年1月，这里成了数字电视转换的试点社区。刘大爷说：“当初说要安数字电视的时候，我就想，咱也能享受享受这时髦的高科技玩意儿了。可是现在用了2个月了，还是记不住步骤，遥控器上那几个钮，也搞不清哪个管哪个。原来说有好些个功能，比如看天气预报啊，听广播啊，都不知道怎么弄。”用户小张说：“别说了上了点年纪的人了，就连我们这些年轻人，要想弄明白数字电视的操作也要费半天劲。现在无论是手机还是数码相机，操作起来都讲究个简便易用，很多人不需要看说明书也能搞明白机器怎么用。可是看看数字电视的遥控器，很多按钮都不知道是干什么的，必须要仔细看说明书才清楚。如果能在遥控器上设置一些快捷键，比如‘天气’，按一下就直接能看到天气预报，该多省事。”

不仅如此，用户们普遍反应的问题还包括电视的操作界面不够人性化，清晰程度没有明显改善等。这里，我们将数字电视的操作界面与Windows MCE(全称为Windows Media Center Edition，是微软推出的一套基于Windows XP系统开发的多媒体应用系统)做了一个对比。



▲MCE对每项功能的表述更清楚

此外，目前数字电视进入大多数子菜单需要多步操作，并且退出的时候也必须一步步返回上一级菜单，而MCE遥控器上就有一个主界面的快捷键，无论你在任何一个子目录中，只要按这个键就能马上回到主界面状态。

使用方式的难易程度直接关系到信息化革命能否深入家庭，虽然歌华热线96196的客服人员说“会把这些问题记录下来转交给负责人”，但是具体实施想来还需要不少时间。

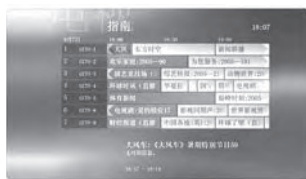

▲MCE的节目菜单界面更清晰

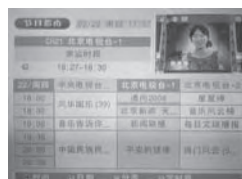

◀MCE还有“帮助”功能，用户不用翻出说明书，一般性的问题可随时得到解决

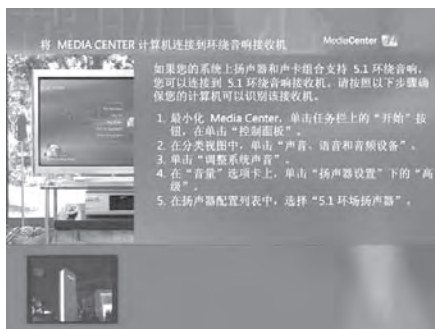

质疑二 节目内容缺乏

浪潮集团总经理孙丕恕说：“数字电视的电视节目将从目前有线电视的平均30个频道扩充到500个频道，这虽然听起来振奋人心，但事实上，目前的数字电视节目多是由原有的模拟电视节目转换而来，要满足500个频道的节目播出量，我国电视节目的制作、引进能力却远远不能满足。仅仅能提供更清晰的图像，这显然不能成为用户花费数百元乃至上千元购买机顶盒，并按月付费收看数字电视的充足理由。内容匮乏已经成为数字电视发展的最大瓶颈。”

在内容为王的今天，用户对内容的丰富性和精彩程度尤为关注。不得不承认，互联网是最大的内容平台，与捉襟见肘的数字电视节目比起来，IPTV的内容就丰富、精彩了许多。在IPTV中，用户不仅能看到有线电视的内容，还有大量的电影、视频、音频可供享用，特别是一些在数字电视中需要额外付费才能看的节目在IPTV免费就能看到，而操作起来也可以称得上是“傻瓜级”的。

以“高清”为卖点的数字电视，以“交互”为卖点的网络电视，如果能少一些PK，多一些融合，相信3A级的和谐数字家庭也就能早一点来到各位身边！

玩转数字电视，从机顶盒开始

对于已经安装了数字电视的家庭来说，如何尽快熟悉并习惯机顶盒的操作显然是最迫切的问题。其实只要用得多了，操作自然会慢慢习惯，何况机顶盒的操作虽然在人性化方面还不够成熟，不过一些新鲜的功能却非常实用。此外，有些家庭还把录像机、影碟机一类的视频设备连接到电视上，不熟悉的人可能会疲于把各种插头拔来插去。

机顶盒其实更方便

以往看电视的时候，如果想随便扫台看看，只有连续按下遥控器的频道“+”或“-”键，一个频道一个频道地浏览，而在安装机顶盒之后则方便许多。一种方式是通过频道列表了解内容，只要按下遥控器的“列表”键，就可以在上百个频道中随意选择，屏幕上还会显示内容标题和播放进度。另一种方式则可以通过多窗口同时浏览十几个频道的内容，只不过操作起来略嫌烦琐——按下遥控器的“主页”键，并选择“电视节目”，稍等片刻就可以了。

如果想知道今天晚上各个频道都有些什么节目，可以

通过“主页”-“节目指南”来查看，而且还可以设置定时提醒功能。到了预定时间，屏幕上会出现提示，如果不进行任何操作，20秒后就会切换到预先设置好的频道，免得错过想看的节目。

天气预报是很多人每天必看的节目，万一哪天错过了晚上19:30的天气预报，可以通过“主页”-“首都之窗”去查。此外还有很多内容可以查，劳累一天后不想再碰电脑的话，可以直接在电视上看看新闻、网页或者查查明天和朋友到哪里去吃饭。

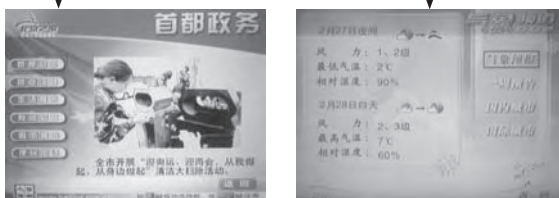
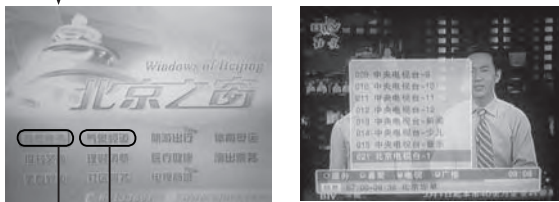

视频点播并非数字电视的专利

虽说机顶盒的主界面里已经准备了视频点播选项，不过一方面是需要另外付费（不包括在有线电视收视费中），另一方面在于内容的极度匮乏。其实视频点播并非数字电视的专利，我们凭借宽带网络，一样能够实现视频点播，不但十分流畅，且节目和频道都极为丰富，绝不是数字电视所能比拟的。

目前比较流行的视频点播软件有PPLive、PPMate、PPStream和QQLive等等。这些软件都是基于P2P技术的，而且网友们也可以将自己录制的节目放到网上与其他人分享。因此在线人数越多的软件，节目就越丰富，播放起来也就越流畅。

PPLive的人气最旺，频道更新也非常快，特别是论坛上相互交流的帖子每天有上千条。PPMate的频道数量最多，而且通过聚合其他网络电视的节目来丰富自己的频道内容。PPStream拥有最强大的技术实力（为新浪宽频提供技术支持），而且拥有不输PPLive的旺盛人气。QQLive则与QQ无缝连接在一起，可以很简单地安装及使用，而且可以和网友们边看边聊。

四款视频点播软件的官方主页：

<http://www.pplive.com/zh-cn/index.html>

<http://www.ppstream.com>

<http://www.ppmate.com>

<http://tv.qq.com>

收藏此文资费1元 发送代码: 2466
联通9219912 移动50125912



“Wow” 哇噢 从这里开始...

Vista.Yesky.com

天极Vista频道

正式上线

Yesky.com ChinaByte.com 联合出品



天极集团网站群:

天极Yesky (Yesky.com)

IT专家网 (TechTarget.com.cn)

天极ChinaByte (ChinaByte.com)

手机天极 (wap.Yesky.com)

预装Vista电脑 前前后后看通透

预装Vista的电脑终于来了。在历经符合Vista规范的电脑、为Vista制造的电脑之后，第一批预装Vista操作系统的电脑终于来到了我们面前……

■ 策划/《电脑爱好者》编辑部 ■ 监制/west ■ 撰稿/west TKD

中国： 全球最早出现Vista电脑

根据IDC数据，按出货量计算，中国已跻身全球第二大PC市场，IDC还预计未来五年这一市场的年复合增长率为11.7%，到2010年出货量可达到3294多万台。这其中，大部分是面向商业用户的商用电脑。而目前中国大约有4亿个家庭，其中年收入达到10万元的富裕家庭约占10%，就有4000万个，按照GDP 8%的增长速度，到“十一五”末，富裕家庭将达到7000万个。2005年，中国家庭购买电脑的总量约550万台，仅占富裕家庭数的13%。而电视机在城市家庭中的普及率接近百分之百，相当多的家庭甚至拥有2台以上。所以在中国，即便暂不考虑农村市场，电脑的市场空间和潜力仍然极其巨大。

正是由于如此庞大的市场规模，以至于让每一个厂商都不敢怠慢，我国的消费者更是因此而获益。在Windows 2000、乃至Windows XP发布之初，国内只能见到极少数预装新系统的电脑，而且上市时间至少要延迟几个月。而今，发布之初便开始全球同步推出预装Vista操作系统的电脑，而且这其中不乏很多的国有品牌，风头堪称全球之最。据粗略统计，国内多达十数款电脑随着Vista的全球同步发布上市。这意味着我们甚至比全球其他地区的人可以更早一步使用基于最新操作系统的电脑。五年前，这样的事情谁都无法想象。更让人感到不可思议的是，新推出预装Vista的电脑一点儿都不贵！



打消疑虑 预装Vista的电脑不贵！

Vista在发布之时，价格问题备受瞩目。毕竟对于一个事实上已是无可替代的电脑灵魂——Windows操作系统覆盖了大部分人的日常使用。为了打开局面，让Vista的高效易用惠及更多用户群体，微软决定联合PC厂商来进行推广。据消息灵通人士透露，虽然Vista中文版在零售市场价格高于外界预期，但微软对包括戴尔、联想、惠普、方正等等诸多战略合作伙伴提供了特殊的价格支持，每套Vista系统的采购价格应该低于500元。联想集团负责产品销售的副总裁夏立甚至打趣地说：“也就是增加一个盒饭价钱。”

那么，各个PC厂商推出的预装Vista电脑究竟价格有什么特征呢？一线品牌如戴尔、联想、惠普的Vista预装电脑，主流机

型的价格约在6000元~8000元，高端产品则维持在10000元上下。二线品牌的产品，则在5000~6000一档，甚至不乏4000余元的电脑也预装了Vista操作系统。同预装Windows XP的近似规格电脑相比，价格仅高出200余元（平均值），基本上是可以接受的。

对于一台动辄几千元的电脑来说，约200元价格换取更为易用的Vista还是比较值得的。但是你也可以看出同样是预装Vista的电脑，价格差距非常之大。细节配置上的差距造成了如此大差距。例如低端电脑预装Vista，采用版本仅仅是Basic，基础版Vista失去了很多极具特色的功能，但统称依然是



Vista, 其中的差距不言而喻。另外, 配置上的差别也导致了价格的差异。例如同样都支持Vista的AERO特效, 高端机型多采用至少ATI Radeon X1300/NVIDIA GeForce 7300GT以上规格的显卡, 而低端机型可能仅采用符合Vista需求的集成显卡, 或是如NVIDIA GeForce 7300LE一类的低端入门级独立显卡, 虽然价格也因此便宜不少, 但性能也差了很多。

所以, 不要仅仅一句“这台电脑预装了正版Vista”就大掏腰包, 采用什么系统是一方面, 电脑具体配置是否可以满足使用需求又是另外一回事。



未来家庭娱乐引擎

人们的习惯是什么? 放下碗筷后看电视, 新闻、娱乐、电视剧。这种传统的家庭娱乐模式正在受到电脑的冲击。年轻人不再一味守着电视到休息了, 大中城市的年轻一辈已经出现了在电脑前时间远大于在电视前的情况。数字娱乐在几年前被大肆吹嘘, 但没有什么实际的东西拿出来, 至多是个技术规范。Vista上, 你可以通过Media Center获取你需要的一切家庭娱乐内容, 广播、电视、网络、音乐、电影、照片。另外, Vista的游戏功能也将有质的飞跃, 不相信? 等DirectX 10游戏出来时, 在你面前的将是一个画面让人惊叹的虚拟游戏环境, 而这只能在Vista上得到。

消费者: 我们喜欢Vista

根据一项调查结果表明, 消费者对于Vista的积极态度是以前Windows XP发布时所没有的。例如其中有一项“你认为Vista是否具备了革命性的变化?”的问题, 调查结果显示, 认为有的占到了“46.28%”之多, 将近半数人都对Vista产生了浓厚兴趣。可以说Vista新技术的应用让消费者非常动心。但是, 这些因技术的变革抓住了人们的第一目光后, Vista究竟还有什么本事让我们选择使用呢?

细分安全概念

家长控制面板是体现安全细分的一个绝佳例子。通过它, 你可以为孩子制定一个可以允许他使用的范围, 避免那些不属于他年龄可能接触到的内容。例如色情、暴力, 或者是你重要的工作内容。而系统安全特性的高要求甚至让人觉得这次微软有些过分。而好处也显而易见, 你不太可能删掉还需要的文件, 也不容易出现文件被病毒篡改的可能, 当然这在日后还是个疑问, 但至少现在看这么做非常有效。

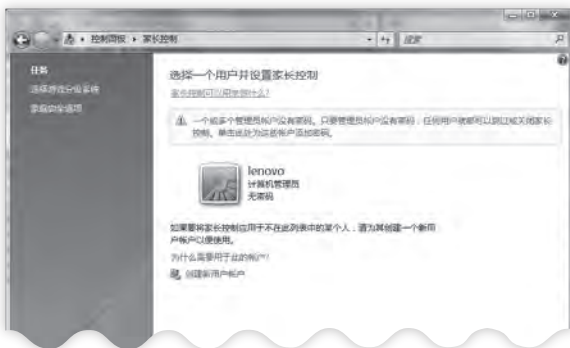

互联打破传统界限

互联并不单纯指网络连接, Vista增加了“同步中心”, 消费者可以用它来保持与其他设备的同步。另外, 如果你还拥有微软XBOX 360, 就可享受由Vista电脑作为中枢、XBOX 360作为客厅娱乐终端的娱乐方式。Vista下的Media Center增加了DVD Maker, Movie Maker HD, Photo Gallery等功能, 也更能体现出Vista互联的特性。

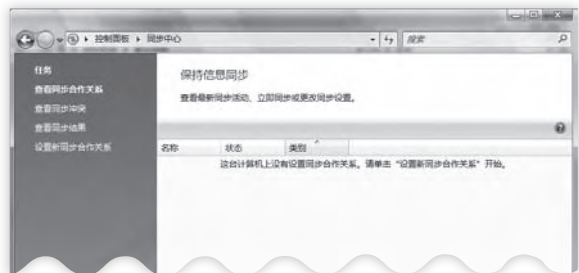

娱乐是人们一种普遍、永恒的需求, 它发自每个人内心而不携带功利目的, 不分性别、不分年龄、不分种族。电视机的成功, 受惠于它为人们提供了一个获取信息、实现娱乐的工具。取代电视成为家中的娱乐设备, 并非只是说说而已。当然, IT厂商需要做的事情还很多, 很重要的一点是丰富家庭娱乐的形式, 只有使人们认识到: 在家中上网、刻录电视、玩游戏、分享照片、网络聊天是多么的愉快和易于获得, 电脑对家庭的亲和作用并不亚于电视机。到那一天, “电脑取代电视统治家庭”这一理想就快实现了。

让每个人都明白的Vista系统得分

为了帮助用户快速了解系统基本性能,微软还为Vista提供了一套硬件评分系统,以“WEI”(Windows Experience Index)指数的方式反映硬件系统的总体性能。

根据最新WEI规格书中表示,WEI Rating分为1~5分:

最基本的要求将会是支持Direct X9显示核心并支持WDDM驱动模式,评分将介于1~2分并取得Windows Vista Basic认证。

如果取得Windows Vista Premium认证,则评分最少需达至3分,系统及显示核心的效能要达至一定水平,并支持Aero 3D接口单屏幕输出达1280x1024的要求,支持Standard Definition DVD画质影像播放,及提供有限度的High Definition影像播放与录像功能。

如果Windows Experience Index为4分,则表示系统及显示核心的效能进一步提高,能支持Aero高解像度输出及支持多屏幕显示,拥有720p High Definition影像播放能力。

至于最高得分为5分,则系统及显示核心效能将要达至顶级水平,支持Aero超高解像度输出及多屏幕显示,支持1080p High Definition影像播放能力。

但是,WEI并不是一个数据测试结果,其得分结果源于各子系统得分中最低限。当然了,WEI还是具有参考价值的,你可以直观地了解到这台系统的基础性能,以及可能存在的不足之处。显然,微软想让我们使用Vista时,不再有Windows XP刚推出时“究竟什么性能才能满足要求”的不解与疑惑。因此,我们在本次预装Vista电脑专题中将些电脑的WEI值统计,这样更有助于我们快速分析、了解这些新电脑的性能。



“完全超前的配置” 戴尔 Dimension 9200

Tag: 强劲、朴素、超前

戴尔Dimension系列主要面向SOHO一族和家庭用户,与商用系列不同的是,其9200配置走的是高端路线,其性能堪称当前最强配置。推动Vista对Dimension 9200来说简直不值得夸耀,其强大的性能足以完成你需要做的每一件事。当然,系统性能的强劲并不是唯一,更为合理的构架设计也是戴尔Dimension 9200的一大亮点。

戴尔Dimension 9200采用BTX规格,同ATX规格的主板、机箱相比,BTX可以更合理地分配箱体内部空间,并创造更加科学的风道走向,加速系统内部的空气流动,以达到更为出众散热效果的同时,还能有效控制噪音问题。不过,在外部设计上,戴尔Dimension 9200以简洁见长,线条流畅,但总感觉缺乏活力。和其内部异常精彩的Vista操作系统相比,Dimension 9200的外观实在是显得有些朴素了。

深度分析 WEI告诉你真实性能:

戴尔Dimension 9200的系统性能是此次我们所见到最强大的预装Vista机型,其平均得分高达5.0分,子系统性能大部分都在5.5以上。这已经没有好坏的评判概念,完全超前的配置,如高达1TB的硬盘空间,极为强悍的处理器性能,2GB总容量的内存。还有什么品牌电脑能与之媲美呢?



Your computer has a Windows Experience Index base score of **5.0**

Component	What is rated	Subscore	Base score
Processor	Calculations per second	3.0	5.0 Determined by lowest hardware
Memory (RAM)	Memory operations per second	5.5	
Graphics	Desktop performance for Windows Aero	5.0	
Gaming graphics	3D business and gaming graphics performance	5.0	
Primary hard disk	Disk data transfer rate	5.0	

注:送测样机为Vista 64位英文版,结果可能略有差异

“一切皆为娱乐” 联想 天骄s 6020i

Tag: LVT、影音飞梭、遥控



深度分析 WEI告诉你真实性能:

这款天骄s 6020i的系统WEI得分高达4.4分,非常抢眼。而且,它的得分非常均衡,多在4.4~4.8之间,而磁盘性能则是高达5.4分之多。得分均衡代表系统匹配性更出众,每一个部件都可以在这台机器中为人们的应用发挥最大效能。

计算机具有 Windows 体验索引基本分数 **4.4**

组件	分级的项目	子分数	基本分数
处理器:	每秒计算	4.8	4.4 由最低子分数决定
内存(RAM):	每秒内存运行	4.4	
图形:	Windows Aero 的逼真性能	4.4	
游戏图形:	3D 商务和游戏图形性能	4.8	
主硬盘:	磁盘数据传输速率	5.4	

针对Vista操作系统中独特的MCE功能,基于LVT的宽带智能管理技术并预装了Windows Vista Home Premium操作系统的天骄S6020i,在MCE功能里独家内置了“联想娱乐地带”,用户只要通过天骄显示器底座上的触摸式影音飞梭,就可以自如操控Vista MCE功能——500部最新的娱乐大片,5000集经典电视剧,3000首畅销音乐以及上万册的互动电子杂志每日更新并且第一年免费使用,轻松获得总价值超过万元的在线娱乐内容资源和全新娱乐体验。针对

Vista的MCE功能,天骄S6020i还附带了方便易用的无线遥控设备。基于LVT的家电式操控技术,将无线遥控接收装置有效地整合到天骄主机内部,甩掉了累赘的接收天线和凌乱的布线,用户不再需要连线复杂烦琐的外部接收器,只要轻轻触动显示器和键盘上的飞梭,媒体中心的每个功能都会呈现在您眼前。而有了功能强大的遥控器,用户也就无须端坐在电脑桌前,使用更为简便。飞梭、遥控器这样家电式的轻松操控,是真正的Vista电脑才能带来的顶级体验。

“我是Vista Home Premium” 惠普 Pavilion u5028cn

Tag: 黑晶、活力、PMD

惠普在去年第四季度向市场推出了畅游人家用台式机电脑u系列中全新的一系列产品,因为它们全新的黑色亮反射面机箱设计,所以惠普将这一系列台式机命名为“黑晶”系列。黑晶系列畅游人电脑采用Intel ViiV平台技术,专门针对家庭多媒体影音、娱乐设计,而且全新设计的计算机外观让它成为一件真正的家用电器,不再与其他电器那么格格不入,时尚感、品味感全都由黑晶散发出来。

显示器部分,预装搭配的依然是传统的银色调19英寸宽屏LCD,当然你可以通过换购方式使用与机箱配套的黑晶17英寸LCD。黑晶系列是惠普改变形象的重要一环,这使得惠普品牌更具活力,而不像我们印象中的那个老惠普形象。黑晶留给我们的印象还是其强大的多媒体扩展能力,仅就机身前面板来说,黑晶就为我们提供了极为丰富的接口,读卡器、USB、1394和前置的音频输入输出就不说了,还有HP自己Pocket Media驱动器。结合Vista操作系统的MCE功能,PMD驱动器可以让你在分享电影、游戏、音乐,乃至各种文件资料时更加轻松。

Pavilion u5028cn是惠普家用台式机中第一个预装Vista操作系统的台式电脑,同时也是现在市面上不多见的非酷睿处理器Vista电脑。尽管在配置上u5028cn并不占什么优势,但是其卓越的设计以及极具操作感的键盘都是其巨大的优点,键盘按键设计在原有的基础上加以改进,键盘两侧增加了十多个快捷键和功能键,让用户的所有体验都可以在键盘的操控下实现。



深度分析 WEI告诉你真实性能:

最终综合得分为3并不意味着惠普Pavilion u5028cn性能低下。比较突出的部分在于磁盘子系统及处理器,前者得分高达5.8分,后者也达到了4.7分之多。这表明系统的基础性能无可非议,而最终得分为3是受到游戏图形部分的得分拖累,可见,NVIDIA GeForce 7300LE在游戏方面的表现还是有所欠缺的。但对于Vista操作系统的基本应用来说,超过2分即可获得Windows Vista Premium认证了。

计算机具有 Windows 体验索引基本分数 **3.0**

组件	分级的项目	子分数	基本分数
处理器:	每秒计算	4.7	3.0 由最低子分数决定
内存(RAM):	每秒内存运行	4.5	
图形:	Windows Aero 的逼真性能	5.5	
游戏图形:	3D 商务和游戏图形性能	3.0	
主硬盘:	磁盘数据传输速率	5.8	

“应对Vista绰绰有余” 方正 卓越K100-8452

Tag: 双核、DVD±RW

方正卓越系列一直以来都给人以良好的使用感受。活泼的外观加上强劲的系统性能赢得了不少消费者的喜爱。方正卓越K100-8452是首批预装Vista操作系统上市的产品之一。Vista个人用户版分Basic和Premium两种类型,为了让消费者以最低的成本享受Vista的全新体验,卓越K100-8452预装了其中的较高版本Vista Premium,其集成MCE等诸多Basic版不具备的特色功能,只有Vista Premium才最能体现一代操作系统的优异之处。

想要充分发挥Vista的出色性能,电脑的硬件配置可一点都不能马虎。方正卓越K100-8452采用英特尔Pentium D双核处理器,可以轻松应对Vista下各种应用,同时,它还配备了1GB DDRII内存、160GB 7200转S-ATA高速硬盘、最大显存256MB的ATi Radeon



X1300高性能显卡和DVD±RW光驱,每一项都达到并超出了Vista的推荐配置水平,能够完全胜任Windows Vista操作系统对硬件的要求,同时也足以满足绝大部分用户对电脑办公、娱乐、游戏等性能的需要。

计算机拥有 Windows 体验索引基本分数

组件	分项的项目	子分数	基本分数
处理器:	每秒计算	4.7	3.7
内存(RAM):	每秒内存运行	4.5	
图形:	Windows Aero 的桌面性能	3.7	
游戏图形:	3D 游戏和游戏图形性能	3.7	
主硬盘:	磁盘数据传输速率	5.3	

深度分析 WEI告诉你真实性能:

方正卓越K100-8452在Vista下的WEI得分为3.7,我们仔细分析每一个项目的得分时惊讶地发现,其整体性能非常优秀,除了图形部分都在4.5以上。游戏图形部分的3.7分也算是中上等表现,对应一般的游戏、娱乐,乃至高清视频,都可以说是绰绰有余了。

“差一步就完美” 长城 嘉翔 G-G06300E

Tag: 环保、配置强悍、智能

长城嘉翔G-G06300E银色的外观配上黑色的锋利花纹,从产品的机箱就可以看出这是一把锋利的长剑。前面板采用了最新的绿色环保UV光亮漆,打开面板,可以见到各种接口和设备,包括我们经常使用的软驱、光驱、USB接口、音频输出等,独特造型已经让人惊叹不已,而正面带有蓝色灯光的条纹更突出了利剑的锋利。机箱顶部标明此款机箱为“干将”。



嘉翔G-G06300E既有令人称道的外观,配置也相当强大,采用了高端Intel Core 2 Duo E6700处理器,主频2.66 GHz,并配备1GB DDRII内存、7200转160GB SATA超大硬盘、高端的NVIDIA GeForce 7900GS显卡等等。依托强劲的系统配置,嘉翔G-G06300E在Vista下的表现非常优秀,这在Vista的WEI中有直观体现。另外,嘉翔G-G06300E内置的长城救护中心软件,能够实现驱动程序智能部署、硬盘数据备份、硬件故障诊断修复和灾难恢复等功能,同时还为用户提供完善的Windows系统下诊断、修复、数据备份恢复和系统还原功能,使用户在保证关键数据和应用环境安全的情况下,可以自主维护和管理计算机系统,保持用户系统一直处于可用的状态。而长城媒体中心可更好地进行多媒体控制和管理,实现视频播放、数码图片处理、DV制作等。

深度分析 WEI告诉你真实性能:

高达4.5的WEI分值令人惊叹,而且这还是限于内存部分的最低得分而来,其他部分得分非常优秀。可以说,长城嘉翔G-G06300E拥有非常强劲的系统性能,无论是多媒体娱乐,还是玩最新出品的游戏都不在话下,即便是HDTV,它也能给你最佳的视觉享受。

这得益于其高规格的配置,如Core 2 Duo E6700处理器、NVIDIA GeForce 7900GS显卡的采用,在同价位机型中非常少见。

计算机拥有 Windows 体验索引基本分数

组件	分项的项目	子分数	基本分数
处理器:	每秒计算	5.5	4.5
内存(RAM):	每秒内存运行	4.5	
图形:	Windows Aero 的桌面性能	5.9	
游戏图形:	3D 游戏和游戏图形性能	5.9	
主硬盘:	磁盘数据传输速率	5.7	

	戴尔 Dimension 9200	联想 天骄s 6020i	惠普 Pavilion u5028cn	方正 卓越K100-8452	长城 嘉翔 G-G06300E
					
	电话 800-858-2215 网址 http://www.dell.com.cn/12	电话 800-810-8888 网址 http://www.lenovo.com.cn	电话 800-810-2255 网址 http://www.hp.com.cn	电话 800-810-1992 网址 http://www.foundertech.com	电话 800-810-0285 网址 http://www.greatwall.com.cn/
CPU	Intel Core 2 Duo E6400 2.13GHz	Intel Core 2 Duo E6300 1.86GHz	Intel Pentium D 915 2.8GHz	Intel Pentium D 820 2.8GHz	Intel Core 2 Duo E6300 1.86GHz
内存	DDR2 2GB	DDR2 1GB	DDR2 1GB	DDR2 1GB	DDR2 1GB
硬盘	1TB (1000GB)	250GB	250GB	160GB	160GB
显卡	NVIDIA GeForce 7900GTX 512MB	ATI Radeon X1600 Pro 256MB	NVIDIA GeForce 7300LE 256MB	ATI Radeon X1300 256MB	NVIDIA GeForce 7900GS
光驱	DVD刻录机	DVD刻录机	DVD刻录机	DVD刻录机	DVD刻录机
显示器	19英寸LCD	22英寸宽屏LCD	19英寸宽屏LCD (可换购17英寸黑晶LCD)	19英寸宽屏LCD	19英寸宽屏LCD
操作系统	Windows Vista Business	Windows Vista Home Premium	Windows Vista Home Premium	Windows Vista Home Premium	Windows Vista Home Premium

你必须知道的几件事

首先，购买品牌电脑的时候，试机时开机如果已经是Vista的桌面，说明已经被人使用过。真正第一次运行PC时，是Vista的初始设置界面，并非直接进入Vista桌面。

第二，购买的电脑包装中，有很多说明书、光盘，规格单等等，千万不要丢弃。这里面有保修必须用到的单据、驱动程序等等，非常重要。

第三，电脑侧面有一个Vista正版软件标签，这个标签上还有一个正版序列号，千万不要揭下来。在电脑中预装的Vista电脑是使用

同一序列号安装的，当然这也是正版。而标签上的也是正版序列号，你可以用它来激活另一台电脑，当然也是你未来重装电脑时所必须的序列号。

最后，不要随意打开贴有防撕标签的机箱，DIY PC的使用者习惯自己更换配件或检查内部情况。品牌电脑在这方面做得比较严谨，并不允许客户擅自打开。标签一旦撕毁，PC厂商将不再为你提供保修服务。

预装Vista电脑有多少？

目前，除了文章中出现的戴尔、联想、惠普、方正、长城推出了预装Vista电脑外，如清华同方、海尔、TCL等等众多PC品牌也先期推出了Vista电脑，当然，著名PC厂商宏基也不例外。而今年有意思的事情是，预装Vista的电脑虽然是台式机先行发布，但最早我们能接触到的却是笔记本电脑，由此可见笔记本电脑的火爆程度。不过，现有

的笔记本电脑与台式机相比，性能差距在Vista下还是比较明显的。

经过长达9期、历经近5个月的接触，我们已经与你分享了多达数十款的笔记本电脑、台式机电脑。在Vista这样一个具有划时代意义的操作系统面前，没有人能够拒绝它，不仅仅是因为Vista拥有华丽的界面，其更加方便易用的特性，才是消费者最为看好的。[CF [IN01]

降价排行榜

TOP5

Iriver S10
(1GB)↓100
¥859元

这款MP3随身听设计线条简单,给人一种轻松明快的感觉。功能方面比较丰富,FM收音、定时录音、语音录音、闹钟等功能一应俱全,同时还支持MP3、WMA、ASF、OGG等多种音频格式。它的OLED屏幕是个很吸引人的地方,虽然只有4色,但却很有一种现代感。
021-63060050

TOP4

丽台
PX7600GT TDH↓300
¥999元

丽台的显卡一向以做工优秀而著称,PX7600GT TDH采用90nm制造工艺,采用NVIDIA G73显示核心,具有12条像素渲染管线和5组顶点运算单元,以及CineFX4.0着色架构,支持ntellsample 4.0等技术,无论画质还是性能都十分出色。
021-64069880

TOP3

索尼
DCR-HC96E↓500
¥5500元

HC96E具有1/3英寸的CCD,总像素331万(静态有效像素305万,动态有效像素205万),清晰度可以达到530线,而且支持16:9和4:3两种画面比例。机身配备10倍光学变焦的卡尔蔡司镜头,以及2.7英寸、12.3万像素的16:9的LCD液晶屏幕。
800-820-9000

TOP2

华硕
A8H20Je-DR↓600
¥7300元

这款笔记本电脑采用Intel酷睿双核T2050处理器,主频为1.6GHz,配备Intel 945PM的主板芯片组,同时配备ATI Mobility Radeon X1450独立显卡,游戏性能不错。标配512MB DDRII内存、80GB硬盘和COMBO光驱,屏幕采用主流14.1寸TFT宽屏液晶。性能表现不错,可升级性也较好。
800-820-6655

CPU

型号	平均价(元)
Intel Pentium D 925 3.0GHz(盒)	990
Intel Core 2 Duo E6300 1.86GHz(散)	1400
Intel Core 2 Duo E4300 1.80GHz(盒)	1480
Intel Core 2 Duo E6400 2.13GHz(盒)	1840
AMD AM2 Athlon64 X2 3600+(盒)	720
AMD AM2 Athlon64 X2 3800+(盒)	860
AMD AM2 Athlon64 X2 4200+(盒)	1160
AMD AM2 Athlon64 X2 4400+(散)	1740

▲今年双核处理器必将大步前进成为主流,进入一个高速成长的时期,同时在性价比方面也会越来越合适,两大厂商的竞争将更加激烈。Intel将以低端的奔腾D系列、中端的酷睿2 E4000系列以及高端的酷睿2 E6000系列向AMD发起猛攻。

硬盘

型号	平均价(元)
希捷 IDE 7200.9 160GB/2MB	465
希捷 IDE 7200.9 200GB/2MB	590
迈拓 IDE PlusI0 160GB/8MB	495
迈拓 IDE PlusI0 200GB/16MB	670
希捷 SATA 7200.9 160GB/8MB	490
希捷 SATA 7200.10 250GB/8MB	625
三星 SATA 200GB SATA/8MB	565
三星 SATA 250GB SATA/8MB	615

▲硬盘市场稳中有降,可是新产品的推出却令市场惊讶,希捷科技正式推出了全球最快的小型企业级超高速硬盘——Savvio 15K,马达转速达到惊人的15000转/分,尺寸为标准的2.5英寸,这款新品具有极高的硬盘密度和可靠性,虽说转速已经过万,但超低功耗设计有效延长了硬盘的寿命。

主板

型号	平均价(元)
华硕 P5L-MX	775
技嘉 8194SGZME-RH	585
微星 P965 Platinum	1385
华硕 M2N32-SLI Deluxe	1920
技嘉 M55S-S3	880
微星 K9N6SGM-V	790
技嘉 M55S-S3	880
微星 K9N6SGM-V	790

▲P965 Platinum可谓是微星高端产品的强势出击,四相供电回路设计、封闭式电感、大容量电容和高品质铝电容为CPU提供稳定的电力,可以满足一些高端用户的使用需求。在对AM2平台的支持方面,磐正超磐手AF570T Ultra刚刚上市时就打出了777元的高性价比牌,最近更是降价到699元。

内存

型号	平均价(元)
金士顿 512MB DDRII 667	295
金士顿 1GB DDRII 667	560
宇瞻 512MB DDRII 533	275
宇瞻 1GB DDRII 667	540
威刚 1GB DDRII 533(万紫千红)	550
威刚 1GB DDRII 667(万紫千红)	555
金邦 512MB DDRII 533(千禧)	300
金邦 512MB DDRII 667(千禧)	305
三星金条 512MB DDRII 667	352
三星金条 1GMB DDRII 533	731
现代 512MB DDRII 667	270
现代 512MB DDRII 533	265

▲内存市场总是让消费者闹心,时不时就波动一下。刚刚走进1GB的殿堂,脚步还没站稳,新上市的微软操作系统Vista又在催促我们升级到2GB。由于春节的原因,最近内存价格有所上浮,不过幅度不大。

品牌台式机

型号	平均价(元)
HP Pavilion a1317cl AMD S64 3200+/256MB/80GB/DVD-ROM/17LCD	4999
HP Pavilion g1030cn AMD S64 3200+/256MB/80GB/DVD-ROM/17LCD	5299
联想 家悦U3000 PentiumD 2.8GHz/512MB/160GB/DVD-ROM/19英寸LCD	5285
TCL 海盜8859 PentiumD 2.8GHz/512MB/160GB/COMBO/19英寸LCD	6390
清华同方 真爱S8360 AMD S64 3400+/1GB/160GB/DVD-ROM/19英寸LCD	5990
戴尔 Dimension 1100n Pentium4 2.8GHz/512MB/80GB/DVD-ROM/17LCD	5700

▲HP Pavilion g1030cn整体配置比较平衡,用起来也很方便,能够满足一般家庭的影音娱乐的需要,是一款低端入门机型,而且外形也很美观大方。清华同方真爱S8360的处理器配置同属于AMD Athlon64系列,不过较前者性能有很大的提高,价格增加也不太多。

笔记本

型号	平均价(元)
戴尔 Latitude D620 Core Duo T5500/512MB DDRII/60GB/COMBO/14.1/2.4Kg	9890
HP Compaq nx6320 Core Duo T2400/512MB DDRII/60GB/COMBO/15.0/2.8Kg	9700
Acer Aspire 5562WxMi Core Duo T2300/512MB DDRII/80GB/DVD+ROM/14.1/2.35Kg	8500
三星 NP-R55-C002 Core Duo T2300E/512MB DDRII/60GB/COMBO/15.4/2.68Kg	10000
东芝 Portege M100 Core Duo T2300E/512MB DDRII/80GB/COMBO/14.0/2.46Kg	9000
TCL K42 Core Duo T5500/512MB DDRII/80GB/COMBO/14.1/2.45Kg	6999
长城 A30-G165FN Core Duo T2300/512MB DDRII/60GB/COMBO/12.1/1.7Kg	8800

▲市场上已经出现了六千多元且预装Vista系统的笔记本电脑,对于消费者是个好消息。这个价位的笔记本运行Vista相信不会特别流畅,但却会使很多上市不久的笔记本电脑进行价格调整。酷睿处理器推出已经有一年有余,价格已经比较稳定,想要购买的可以出手了。

TOP1

松下 TH-42PA60C



↓3000 ¥7999元

这款等离子电视的分辨率为852×480，拥有高达10000:1的对比度和1500cd/m²的亮度。内置的伽马校正系统可以细微调整画面的明暗层次。这款电视具有数码梳状滤波器、3D梳状滤波器电路，能够提高图像的清晰度并改善色纯度，使运动画面的画质得到显著提高。800-810-0781

显卡

型号	平均价(元)
迪兰恒进 X1650PRO /256MB	690
迪兰恒进 X1950Pro 豪华版/256MB	1685
XFX讯景 7300GT(T73E-NAD)/128MB	690
XFX讯景 7900GS(T71P-UDF)/256MB	1290
丽台 A7300GT TDH/256MB	785
丽台 PX7600GT TDH/256MB	985

▲GeForce 8800GTS的平价上市无疑对X1950XT是个重大的打击，迫使X1950的价格一降再降，现已杀到千元级别。双敏头一个将X1950Pro显卡的售价调整到千元以内。此外中端X1650系列的降幅也不小，考虑到它不错的实际性能，非常适合玩家购买。

显示器

型号	平均价(元)
优派 CRT E721+SG	820
飞利浦 CRT 107S7	830
美格 CRT 770AH+	860
三星 LCD 940BW/19英寸	1800
AOC LCD 197V/19英寸	1910
明基 LCD FP93VW/19英寸	1825

▲大屏幕液晶的价格开始逐渐松动，有些品牌的19英寸液晶价格已经降到1600元左右。LG的L194CW下调到1680元，虽然是低端产品，但它也应用了复真芯片和锐比技术，同时其对比度能够达到2000:1。一直降价缓慢的玛雅显示器也有大动作，19英寸的W900已经降到了1490，性价比不错。

音箱

型号	平均价(元)
漫步者 R1900T III	630
麦博 梵高FC361	380
慧海 乐吧D-204	220
轻骑兵 X100	450
冲击波 SC-2108	230
创新 Inspire 2.1 2400	355
金河田 S3304	270

山西 董鹏 这样说：

“视频编辑，享受生活。”

我很喜欢记录生活的点滴，家里的数码摄像机可就派上了用场。数码摄像机这种东西用过之后就会发现，记录下来的影像里经常有很多多余的镜头，想进行一下简单的视频编辑，但家里的老电脑实在是力不从心，索性就配台新的。

	型号	价格
CPU	Intel Core 2 Duo E6300/盒	1490元
主板	Intel DP965LT	960元
内存	金士顿 2GB DDRII 667	1100元
硬盘	希捷 7200.10 250GB/SATA	670元
显卡	迪兰恒进 X1650XT/256MB	995元
光驱	先锋 DVR-112CH	310元
显示器	玛雅 W900+	1590元
键鼠	罗技 光电高手800	135元
视频编辑卡	康能普视 Let's EDIT RT2	3980元
机箱	世纪之星 V1L+航嘉 冷静王 加强版	400元
音箱	漫步者 R1000TC(北美版)	170元
总计		11800元

CPU方面自然是Intel的酷睿2 E6300，不但发热和功耗都很小，而且强大的处理能力和双核心也使电脑在进行视频编辑的同时还能做些别的事情。内存方面，2GB内存是必不可少的，而且双通道对内存性能多少也有一些提升。硬盘当然越大越好，从性价比角度考虑，选择了250GB的，日后不够还可以再添。

显卡其实问题不大，不过电脑买回来肯定还要玩游戏看电影什么的，总不能当成专门处理视频的机器。所以显卡方面选用ATI X1650XT核心的，再搭配19英寸宽屏液晶，不管是视频编辑还是影音娱乐都不成问题。

非线性视频编辑卡是这套配置中的重点，康能普视Let's EDIT RT2兼容上百种视频编辑软件，并且采用Canopus独有的多媒体技术，提供高质量的DV和IMPEG视频，同时还具有实时视频回放的功能。将近4000元的价格确实不便宜，不过为了能随心所欲地编辑修改自己的作品，这些投资确实很有必要。

走近65nm

Intel系列处理器已经开始转为65nm工艺生产，而AMD虽然晚了一步，但也及时推出了采用65nm工艺的处理器的处理器。随着处理器主频不断提升，尽早采用65nm工艺能够有效地减少发热和功耗。

	型号	价格
CPU	AMD Athlon64 X2 AM2 4000+/盒	930元
内存	宇瞻 1GB DDRII 667	540元
硬盘	西部数据 WD2000KS/SATA	550元
主板	升技 KN9	610元
显卡	讯景 7600GT(T73G-UAC)/256MB	999元
显示器	Acer AL1923Wtmd	1600元
光驱	华硕 DVD-E616A2	160元
键鼠	金河田 火线突击	70元
机箱	百盛 L101+航嘉 BS-2000	300元
共计		5759元

CPU AMD Athlon64 X2 AM2 4000+采用65nm制造工艺，实际频率为2.1GHz。每个核心配备了512KB二级缓存，支持SSE、SSE2、SSE3多媒体指令集和X86-64运算指令集。虽然主频有所提升，但功耗则控制在65W左右，低功耗和低发热也给处理器留下了更多超频空间。

主板 KN9基于NVIDIA nForce4 Ultra单芯片设计，支持AMD Socket AM2全系列接口处理器。主板采用3相供电，搭配多颗大容量高品质电容，可以为CPU提供足够、洁净的电流。当然还配有升技专利的OCuGuru技术提供给KN9强大的超频能力、外频调节、CPU核心电压以及内存电压调节等一系列超频设置功能。

显卡 讯景7600GT(T73G-UAC)采用了高于公版标准频率的设计，默认频率达到了675/1700MHz。显存方面搭配4颗高速DDR3 1.1ns显存，具有很大的超频空间。供电方面采用三洋贴片式电容和封闭电感线圈，可以保证在超高频率下长期稳定运行。

显示器 AL1923Wtmd是一款19英寸宽屏液晶，仅仅1600元的超低价位使它在众多入门级19英寸液晶中脱颖而出。AL1923Wtmd的屏幕分辨率为1440×900(16:10)，对比度为800:1，再加上5ms反应时间，在播放电影、玩游戏以及工作学习等各种应用环境中都有很出色的表现。

CF [CP03] 收藏此文收费1元 发送代码: 1981 联通9219912 移动50125912

买MP4 “功能、质量、服务” 一个都不少

■大连/小古

如今市场上出现了越来越多的MP4产品，不同的品牌，繁多的功能，让你眼花缭乱，加上各类MP4广告，让你一不小心就掉入购买陷阱中！在购买时，你一定要小心，别被JS所误导。

陷阱一：

被忽视的液晶屏质量

可能你在购买MP4时，并没有注意它的液晶屏，而且观看MP4自带的视频文件时也并未发现有何不妥之处。不过当你用机器长时间观看视频时，用不了多长时间眼睛就会痛，这就是屏幕太差，响应时间过长的问题，通常这种都是STN屏幕，除非出于价格考虑，否则不建议购买这类MP4。现在的主流MP4都使用的TFT液晶屏，这个参数在说明书和产品的官方主页上都可以查看到。



▲功能强大的弛能 T9000，使用高清三星大屏，可以连续播放10小时视频，支持全格式的MPEG4，直接播放VCD/DVD文件

陷阱二：

被过分夸大的拍照功能

一些伪MP4里面增加了拍照功能，有些摄像头还是130万，甚至200万像素的，只是拍出的效果实在不敢恭维，而且摄像头反应很慢，色彩失真，细节丢失严重，还不如直接用手机拍照来的方便。

陷阱三：

不相关的参数与音质

目前开发的MP4大多没有采用单独解码MP3文件的芯片，于是音质普遍不好，给人的感觉就是MP4“没音质”，所以并不要被MP4的音频参数所影响，花了高价格买了个“参数高”，但实际音质很普通的MP4机器。



▲蓝魔的V100率先在MP4上采用了独立的飞利浦数模转换芯片，实现了音质的巨大提升，现在已经有越来越多的产品使用了独立芯片

陷阱四：

纯摆设的Flash文件播放

现在已经有越来越多的MP4支持SWF文件了，也就是支持Flash Lite(关于Flash Lite可以参考<http://www.adobe.com/cn/products/flashlite/>查看相关信息)只是受制于机能限制，通常支持的版本比较低，如果厂商再不为它开发游戏，那么支持版本5以下的MP4基本没有任何用处。

▶虽然RIVER U10只支持Flash Lite的版本5，但该机由厂商提供了大量的Flash游戏



▲可拆手柄MP4，支持FC、SFC、MD及NEOGEO的游戏，功能非常强大，适合游戏迷购买

陷阱五：

形同鸡肋的游戏功能

有不少MP4的卖点之一就是游戏模拟器功能，可以使用FC、SFC等主机的ROM，号称有几百甚至上千种游戏可玩，但受制于机器性能限制，除不少大容量ROM无法正常游戏外，按键过硬，过差的操作感也影响了我们游戏时的心情。

陷阱六：

不容忽视的售后服务

MP4的品牌极多，不少低价格产品都提出了“三个月包换，一年保修”的承诺，但实际上不少品牌连维修点也没有，更有的品牌只是昙花一现，卖出一批产品后，生产厂家就消失了。

了解了上面这些知识，相信你在买MP4的时候，就不会被那些华而不实的功能所欺骗啦！



前几天去给手机配记忆棒，到市场走了一圈，原装记忆棒太贵，感觉SANDISK的也非常贵，最后就选择了“高仿”记忆棒。回到家里用读卡器一测写入和读取的速度每秒只有不到3MB，由于速度问题，在手机上看电影时，播不了多会儿，就会死机了。

后来去商家那里加了点钱，换了SANDISK的卡，经过测试虽然写入速度不变，但读取速度每秒近10MB。播放电影的问题自然也就解决了。(北京 明)

揭短 · NOKIA 5300

作为诺基亚的首款音乐滑盖手机，NOKIA 5300的优点大家应该都有所了解了，比如功能强大，性价比高等等。但它也有几个缺点：反映最多的问题就是手机耗电量，待机时间短，手机做工较差，后盖较松。

除了上面的问题外，由于手机偶尔会出现死机，红色胶皮部分比较容易脏等小毛病。

不管怎么说作为2000元左右的音乐滑盖手机，NOKIA 5300还是非常超值的。



你是否准备购买MP3、MP4、DC、手机等数码产品？提出你的要求，我们帮你寻找合适的机型！来信请发至 media@cfan.com.cn。

寻找不“飞盘”的刻录机

“今天‘刻飞’了8张DVD+R，终于成功了”

“连续刻坏了3张DVD+R DL，紧急求救啊！”

“经验总结：刻录机总共刻盘不到180张，其中‘飞盘’不到10张……”



DVD读盘王 DW1670刻录机

论坛求助帖之一：“[紧急求助]刻好的盘半年就读不出来了！”

老实说，国内很多光盘的盘片品质非常差，另外一些刻录年头有些长的刻录盘读起来也颇为费力。而以娇贵“著称”的DVD刻录机，一向被人们看作最不适合读碟的光存储设备。正当大家都过上了刻录生活的时候，大多数人又将读盘问题遗忘，等真正需要用到时，只能望“盘”兴叹了。

对策帖：电脑是家庭中必备的娱乐设备之一，各种内容的光盘都会一股脑地塞到电脑中，光驱自然也需要读盘流畅。这可以考虑如明基的DW1670一类注重DVD读取的光驱设备。它除具有16×±DVD刻录机的全部特性外，还拥有强劲的读盘能力。而且，明基还做了大量事关寿命的优化设计，使其能保持较长使用寿命。当然，萨利刀技术的应用让刻盘对于DW1670来说也不过是小菜一碟。

这是在某一知名论坛上翻到的帖子内容，这些往往不是刻录盘的质量问题。在刻录过程中，很多原因都可以导致刻录失败。目前，光是我国市场上可以买到的DVD刻录盘片就已经多达上百种，世界范围内当数第一。而在参差不齐的众多盘片中，刻录机如何能保证最大限度的“兼容”刻录光盘就成了当务之急。另一方面，实际操作中不可预知的系统原因也有可能致刻录失败。

针对这些问题，刻录机厂商也采取了相应对策，如早期CD-R/RW时代的防刻死技术，其有效加强了光盘的刻录成功率。而在DVD刻录时代，如明基的SolidBurn萨利刀技术也是如此，以智能学习的方式将刻录成功率大大提升，以尽量避免文章开头引用帖中遇到的情况。



小知识：

何谓SolidBurn萨利刀技术？

SolidBurn萨利刀技术是一种针对盘片特性自行修改刻录策略的一项技术，具有刻录策略的自我学习功能。通过SolidBurn萨利刀芯片的精密演算以及缜密严谨的盘片侦测功能，即使是无法辨识的DVD±盘片，也可以透过智能型自我学习功能，模拟出最佳的刻录设定；这样就不再需要经常更新刻录机的最佳刻录设定值。明基DVD刻录机聪明地模拟出最精确、完整的刻录设定，以提高DVD±R盘片刻录品质。

16×终结者 DW1800刻录机

论坛炫耀帖：“[无责任炫耀帖]16×过时了！最YY刻录机——明基18×DW1800。”

18×！？不是当初一直宣称DVD无论是读取还是刻录，最大速度只能是16×，怎么又蹦出一个18×来？君不知，实验室里最高已经到了20×！而市场上成熟机型已向18×进军了。

18×确实是突破极限的产品之一，其转速已经突破了外圈一万转。当然，突破如此极限是有代价的。为了保证在如此高的转速下盘片可以正常刻录和读取，如明基这款具备18×的DW1800在马达轴承上特意采用了独家的自平衡滚珠系统，该系统在盘片高速旋转时，可自动实时调整盘片的重心，大大提升了刻录品质及成功率。同时，萨利刀防刻飞技术的应用，也更进一步保证了光盘的刻录成功率。



刻录利器 DW1680刻录机

论坛求助帖之二：“[寻求建议]请推荐一款刻录盘稳定，兼容性好的刻录机。”

谁都会想，现在随便一款2XX元的刻录机都还不错，都是16×主流规格，有什么好不好的？意见当然是五花八门，推荐各种品牌、型号的产品让你更是眼花缭乱。

2XX元究竟可以买到什么样品质的刻录机呢？在差异化几乎等于零的DVD刻录机市场，这个问题还真有点难。如果你是一个注重刻录质量，同时又看中光驱的兼容性，那明基DW1680就是个不错的选择。DW1680可以通过萨利刀防刻飞技术，保证最大程度的刻录成功率。各种各样的盘片，即便是最便宜的DVD杂牌刻录盘，DW1680也不是在话下。



三款产品，不仅分别代表了现今DVD刻录机产品的最高技术，同时，也是光存储大鳄明基的又一代经典之作。历史上，明基以小鳄形象给我们留下了太多的经典光驱产品，甚至多得让人数不清，几乎代代都有。随着时间的流逝，当下一代光存储设备来临之时，明基又会拿出什么样的经典传世之作呢？也许明基最前哨的BD1000蓝光驱动器就是其中之一了。

CF [CP02] 收藏此文资费1元 发送代码：1979 移动50125912 联通9219912

看破虚浮的广告

Vista认证到底代表什么?

这是某款显卡的广告宣传:

显卡芯片	Radeon X1650XT
显存容量	256MB
核心频率	600MHz
显存频率	1400MHz
显存描述	1.4ns GDDR3
其他	通过Vista认证



粗看之下,这款显卡各项性能都没什么稀奇,不过最后一行“通过Vista认证”到底是什么意思?这样的显卡,或者说通过了Vista认证的各种硬件,在Vista操作系统下会有不一样的表现吗?

针对配件类的Vista认证,主要是Certified for Windows Vista,并分为Basic和Premium两个档次。前者表示这个硬件可以在Vista下使用,但某些功能可能会有限制;后者则表示可以运行Vista的全部功能,能够带来最佳的使用感受。需要注意的是,这个Certified for Windows Vista只是针对配件类产品的,对于整机和笔记本电脑,还有另外的Windows Vista Capable和Windows Vista Premium Ready认证,这里先不多说。

微软之所以要推出这样一个认证系统,主要是考虑到目前市面上的硬件成千上万,不可能保证每一款都与Vista兼容。而通过了Vista认证的硬件,意味着通过了微软的测试,消费者可以放心购买。

而另一方面,微软通过收取认证费用,也可以从中获利。而对于我们消费者来说,通过了Vista认证的硬件固然买起来放心,但其实在绝大多数硬件也都可以在Vista下正常使用。所以购买时还要多注意价格和性能,如果某款硬件在不提升价格的前提下增加了Vista认证,那肯定是首选。反之就要看你觉得多花点钱买个标签是否值得了。



▲三星931BW、206BW、226BW都支持HDCP协议,能够满足高清视频的播放需求。

CF [CP04] 收藏此文资费1元 发送代码:1983 联通9219912 移动50125912

闷豆逛市场 • 新生的超频王者——Core2 Duo E4300

春节期间各种硬件纷纷涨价,好不容易价格稍稍有些回落了,闷豆来到市场,打算升级一下老机器。

闷豆:“老板,五千以内不含显示器的机器,推荐个配置吧。”

老板:“那你可以用酷睿2了啊,很不错的。”

闷豆接过配置单:“Core2 Duo E6300?最近E4300不是上市了么?”

老板:“你看现在E4300刚上市,价格跟E6300差不多,但是频率低了不少,不值。”

闷豆:“这你就知道了,E4300看上去性价比低,但是这个处理器能超频。默认的200MHz外频不加电压就能上到266MHz或者333MHz,再乘上9倍频的话,可就比E6300性能超出快1倍了。”

老板:“这么强啊?那我还真得多注意注意。”

闷豆提醒



装机的时候,尽管商家是根据你的需求来选择配置的,但往往只是满足了使用需求,而非最佳性价比。出于赚钱的目的,也会在配置单中加入一些利润比较多的配件。所以不能太放心,还是找个对硬件和市场比较熟的朋友同去比较好。此外,E4300的超频性能虽然非常强,但我们也要看到超频后对稳定性造成的影响,一定要选择比较好的散热器,并加强机箱内空气对流。虽说超频后的各种处理稍微麻烦一点,但考虑到超频后的超高性能,也算值得了。

CF [CP05] 收藏此文资费1元 发送代码:1985 联通9219912 移动50125912



3000 : 1 动态对比度, 展现活灵活现的色彩

三星 206BW、226BW 宽屏液晶显示器

2570/3199元 800-810-5858 http://www.samsung.com.cn



进入到2007年以来, 22英寸液晶显示器逐渐开始流行, 刚刚上市的Windows Vista也对显示设备提出了更高的要求。面对这种情况, 三星也推出了一系列新品液晶显示器, 19、20和22英寸的代表产品分别为931BW、206BW和226BW, 这次我们评测的就是后两款。

可旋转的底座与隐藏式按键

多功能多角度的支架固然方便, 但也会增加一定成本。206BW和226BW并没有刻意追求这些方面, 而只是配备了很常见的可拆卸塑料底座。不过即使这样, 这两款显示器的底座也都可以水平旋转, 这在以多媒体表现为主的显示器上是很必要的。

三星显示器的外观设计一向很出色, 206BW和226BW为了保持外观整洁, 将控制按键挪到了前面板的底部, 同时还在亮黑色的边框下附加了一条亮银色的装饰, 显得前卫大方。特别是开关键后面的蓝色指示灯亮度适中, 即使在全黑的环境下也不会显得刺眼, 这一点比许多显示器做得更加完善。



▲左侧是默认设置下的游戏画面, 右侧打开了动态对比度的画面细节更清楚更完全。

规格

屏幕尺寸	20/22英寸
标准分辨率	1680 × 1050
接口	DVI + D-Sub
亮度	300cd/m ²
动态对比度	3000 : 1
色彩	16.7M
灰阶反应时间	2ms
可视角度	160度/160度
其他	支持HDCP协议



工艺精良, 显示效果出色, 2ms反应时间能大大减少高速画面中的模糊感, DVI接口支持HDCP, 为Vista做好了充分准备。



黑色边框很容易留下指印, 动态对比度模式下可能会有个别画面出现偏色。



3000 : 1 动态对比度到底好在哪

206BW和226BW的面板型号分别为LTM201M2和LTM220M1, 同属三星最新的BTN-III型。这两款面板除了点距有所区别外(206BW为0.258mm, 226BW为0.282mm), 其他性能指标完全相同。

这两款液晶显示器的卖点之一就是拥有高达3000 : 1的动态对比度, 那么这个特点究竟好在哪里? 从图中我们可以看到, 左侧是默认设置下的游戏画面, 右侧打开了动态对比度的画面细节更清楚更完全。

22英寸比20英寸大多少?

22英寸和20英寸的区别还是挺明显的, 看上去虽然只有2英寸, 而且分辨率也都是1680 × 1050, 但应用到实际中, 22英寸的屏幕在文字处理、网页浏览时优势十分明显。同样都是Windows XP的“我的电脑”图标, 22英寸下比20英寸下大不少, 显示一些字比较小的网页和文本时, 用20英寸宽屏液晶显示器就得凑近看, 时间长了容易导致脖子酸痛, 而用22英寸宽屏液晶显示器就可以舒舒服服地靠在椅子上慢慢阅读。

支持HDCP, 为高清做好准备

206BW和226BW的另一个卖点就是DVI接口支持HDCP协议。众所周知, 从Vista操作系统开始, 将对播放高清视频提出更高的要求, 其中最主要的就是必须支持HDCP协议, 显示器作为最终显示输出设备自然不能例外。就现在来说, Playstation3游戏机、蓝光播放机等一系列高清视频设备在通过HDMI接口输出信号时, 已经要求显示设备支持HDCP协议了, 否则不能显示或显示出的是非高清画面。

当然, 我们并不是每个人都会去看原版蓝光影碟或是拥有Playstation3游戏机的, 大多数人都只是把它当作电脑显示器来用。这时候是否支持HDCP就显得不那么重要了, 毕竟在现在这个网络时代, 各种加密技术终将被破解的一天, 为了HDCP多花一点钱是否值得还要自己掂量。

这两款液晶显示器支持HDCP无疑是最大的亮点, 这意味着它们能够适应未来几年内的应用需求。高达3000 : 1的动态对比度在大多数情况下都能有效地增强图像细节, 个别情况下可能会出现偏色, 这时只要把动态对比度模式关闭即可。这两款产品中, 我们更推荐226BW, 因为22英寸屏幕大了不少, 而分辨率则同为1680 × 1050, 在观看网页等以文字为主的画面时更加清晰。

稳定成熟 面面俱到

Dell Inspiron 6400 笔记本电脑

新品上市 800-858-2215 <http://www.dell.com.cn/12>

Dell Inspiron 6400笔记本电脑早在2006年就上市了，之后经过几次升级，现在已经出现了预装Windows Vista的最新机型。作为Dell的一款经典笔记本电脑，Inspiron 6400经历了时间和市场的考验，上市一年来人气不断。最近预装Vista的新款推出，相信又会在市场中引起一些震动。

④内置扬声器设计在机身前端，有效避免机身对声音传播的阻碍，即使盖上屏幕也能顺畅地播放音乐，并通过中部的多媒体控制键进行音量调整、快进、暂停等操作。

③机身背部有电源接口、RJ45网线接口、RJ11 Modem接口、USB 2.0接口、VGA接口和S-Video接口。

②DVD刻录机设计在机身左侧，由于绝大多数人都是将鼠标放在机身右侧使用的，所以这样可以避免光驱托盘弹出时碰到鼠标。

①机身右侧集成了一些常用接口，如PCI-Express、耳机、麦克风、五合一读卡器、USB 2.0以及IEEE1394。由于耳机和麦克风插孔比较偏向机身背部，所以短线版耳机用起来可能会不太够长。此外两个USB接口是上下并排的，插入闪存之类体积较大的设备后可能会挡住另一个USB口。



主流配置，自由定制：这款测试样机采用酷睿双核处理器、1GB DDR2内存、80GB硬盘以及集成显卡等主流配置。由于酷睿2处理器的全面普及，酷睿机型的配置也在不断下滑，再加上Dell允许消费者自行调整配置，喜欢DIY的硬件玩家可以自由按照自己的需求定制，而普通用户也可以在几种典型配置中挑选一个。有着完善售后服务、能自己DIY的高性价比品牌机就这样诞生了。

为Vista做好准备：性能方面，Inspiron 6400完全可以满足



▲键盘的上方有一个Dell独有的Media Direct快捷键，如果安装了Windows Media Center Edition或DELL Media Experience软件的话，通过这个快捷键就从任何状态启动媒体应用程序。



15.4英寸屏幕效果不错，整体性价比很高，设计成熟完善，配置均衡合理，长时间连续运行十分稳定。



机身右侧的两个USB接口距离太近，同时插入闪存等设备时可能会相互妨碍。机身底部发热量较大，使用时最好注意散热。

规格

处理器	Intel Core Duo T2300(1.66GHz)
内存	DDR2 1GB
芯片组	Intel 945GM Express
硬盘	80GB
光驱	DVD刻录机
显示屏	15.4英寸，1280×800
尺寸	356mm×265.5mm×36mm
重量	2.8kg(含6芯电池)

注：配置可在一定范围内自由选择，详细情况请参考<http://www.dell.com.cn/12>。

Vista的配置要求。从Vista的测试得分中可以看出，除了显示部分以外，Inspiron 6400的各项性能指标都相当不错。而且即便是得分相对低的显示部分，只要稍微降低分辨率，运行大部分3D游戏也能比较流畅，平时玩的一些桌面游戏就更不是问题了。

可连续使用4小时：对于喜欢拿着笔记本电脑四处跑的人来说，这款笔记本电脑2.8kg的重量可能会成为很好的健身因素。而影响便携性的另一个因素则是电池使用时间，由于酷睿双核处理器和945GM芯片组的功耗都有所增加，因此Inspiron 6400和以前配备Pentium M的机型相比，连续使用时间有所缩短，如果是文字处理等较轻的工作负荷，三四个小时是没有问题的。而观看DVD影碟甚至是高清视频、玩游戏等高负荷工作的话就只能连续使用一两个小时左右了。

Inspiron 6400虽然已经上市了一段时间了，不过凭着它成熟的设计和较高的性价比，在市场上的人气依然不减。再加上Dell允许消费者在一定范围内自由调整配置，也使这款笔记本电脑能够满足各种不同的消费需求。对于大多数普通消费者来说，对游戏性能的需求并不特别强烈，集成显卡已经能满足一般游戏用途，刻意追求独立显卡不但会增加成本，而且会降低电池的使用时间。

19英寸的价格, 20英寸的面子

aigo F251W宽屏液晶显示器

1999元 9510-5776 http://www.aigo.com



规格

标准分辨率	1680 × 1050
亮度	300cd/m ²
对比度	800 : 1
可视角度	160/160度
反应时间	5ms

宽屏显示器的价格一降再降, 19英寸LCD早已跌破2000元大关, 而20英寸LCD受到22英寸LCD大量上市的影响, 价格也在不断向下调整, 最便宜的也已经不到2000元。既然价格差不多, 那当然要买20英寸的, 因为不光是屏幕增大1英寸而已, 分辨率也从1440 × 900增加到1680 × 1050, Windows桌面的显示面积增加三分之一以上。

价格最便宜的20英寸宽屏液晶之一: 华旗资讯推出的这款aigo F251W就是这价格最低的20英寸宽屏液晶显示器之一, 为降低价格, 没有配备太多附加功能, 而是把成本花在最最重要的显示质量方面。F251W的机身边框都采用圆角设计, 看不到明显的棱角, 全黑主色调以及左右完全对称的设计也使其适宜摆放在家居环境中。

节省桌面空间, 满足主流需求: 接口方面, 大概是出于控制成本的考虑, F251W只配备了D-SUB接口, 而没有配备DVI。不过机身却内置了一对多媒体音箱, 对音质要求不很高的话, 可以节省出摆放音箱的桌面空间。从实际显示效果来看, 除了亮度均匀性表现一般之外, 其他方面都很不错, 很对得起这不到2000元的价格。

前段时间以不到2000元的价格只能买到19英寸宽屏液晶显示器, 如今20英寸也已经降到同等价位了, 相同花费可以获得更大“面子”, 何乐而不为。不过这款液晶显示器没有配备DVI接口, 建议配备工艺比较精良的显卡, 这样VGA方式连接才不会造成画质下降。

内置电源及音箱, 有效节省桌面空间, 反应时间短。

亮度均匀性表现一般, 没有DVI接口。

CF [CP08] 收藏此文资费1元 发送代码: 1991
联通9219912 移动50125912

摄像头也要玩夜视

多彩夜鹰DLV-B26摄像头

118元 0755-21089596 http://www.deluxmarket.com

经常用摄像头聊天的人肯定有这样的体会: 有时候因为环境光线不足, 摄像头拍出来的影像亮度不够, 黑乎乎一团什么也看不清, 就算有些摄像头自带夜视灯, 效果也不尽如人意, 而且夜视灯还可能会晃眼。多彩推出的这款夜鹰系列DLV-B26摄像头利用红外夜视功能, 很好地解决了这个问题, 光线不足的环境下也能得到不错的影像和照片。

用于补光的红外夜视灯: 夜鹰DLV-B26摄像头采用中星微ZC0301PLH图像处理, 搭配6mm夜视镜头, 即使在光线不足的环境下也能获得不错的效果。而且镜头下方设计有3个红外夜视灯, 这种夜视灯发出的红外线是肉眼看不到的, 因而也就不会对使用者造成干扰, 但却能使实际拍出来的影像更加明亮。

防盗设计与附赠三脚架: 摄像头的底座上设计了3个螺丝孔, 专门针对网吧防盗进行设计。而对于普通家庭消费者来说, 直接把这款摄像头放在桌子上显得有些低矮, 因此包装中还附带了一个小小的桌面三角架用于增高。不过这个三脚架并没有在外包装上明确写明, 所以购买时要小心商家私自克扣。

附带光盘里包含有驱动和Delux&Vimicro Cam软件, 这个软件支持包括延时拍摄、连续拍摄在内的多种功能, 而且使用简单, 哪怕是从来没有用过摄像头的人也能轻松操作。

这款摄像头除了适合一般消费者购买以外, 也非常适合网吧采用。网吧里的环境光线往往不太理想, 而且防盗也是每个网吧业主关注的问题。夜鹰DLV-B26摄像头在这两个方面都有很出色的表现。



规格

传感器	1/4英寸CMOS
有效像素	静态130万
最高分辨率	800 × 600
接口	USB 1.1
其他	红外夜视功能

红外夜视功能效果不错, 底座兼有防盗设计。

搭配三脚架使用时底座会显得有些突兀, 如果底座设计成可拆卸的就更好了。

CF [CP09] 收藏此文资费1元 发送代码: 1993
联通9219912 移动50125912

重现超频王者风采

升技火麒麟IN9 32X-MAX Wi-Fi主板

3501元 800-820-0323 http://www.abit.com.cn

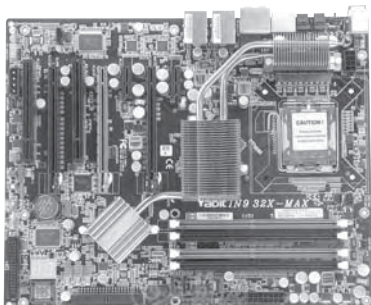

规格

芯片组	NVIDIA nForce 680I
支持CPU	Intel 全系列LGA775处理器
主板结构	ATX
主板总线	FSB 1333MHz
支持内存	DDR2 800 双通道

功能丰富，做工精良，具有非常完善的超频设计，为玩家考虑周到。

价格昂贵。

凡是老资格的硬件玩家，对当年的赛扬配升技“超频王”BH6的组合一定不会感到陌生。升技主板一向以DIY、超频等作为主要卖点，最近推出的这块火麒麟IN9 32X-MAX Wi-Fi自然也不例外。

极尽奢华之能事：这块主板芯片组为NVIDIA nForce 680I，支持Intel全系列LGA775处理器，包括未来1333MHz前端总线的四核处理器，以及DDR2 800双通道内存。在必须的配置方面仍然按照公版的要求进行设计，但其他部分则极尽超频之能事，无论做工、用料还是设计。

专为超频玩家设计：在供电设计方面，这块主板一改传统，采用数字供电模块，不但能提供更稳定更纯净的电流，而且全固态电容还避免了

“爆浆”的危险。此外供电模块、北桥和南桥芯片统一用纯铜热管散热器连接起来，利用CPU散热器造成的空气流动进行散热。如果超频失败需要清除CMOS，只需要把主板上的EZ CMOS开关拨动一下就可以，不必再用跳线帽插来插去。主板上还为电源和RESET键单独设置了两个微动开关，以及板载Debug侦错灯等等，从种种细微之处的用心就可以看出，这块主板为超频玩家考虑得非常周到，所有可能用到的功能和设置都已经安排好，剩下的就是尽享超频的乐趣。

作为整台电脑的基础，这块主板拥有非常强悍且完善的超频设计，从根本上为硬件玩家提供了发挥的空间。除了价格比较昂贵之外，几乎挑不出任何缺点。

CF [CP10] 收藏此文资费1元 发送代码: 1995
联通9219912 移动50125912

从书房到客厅，从电脑到家电

麦博FC361 2代多媒体音箱

480元 800-830-5652 http://www.microlab.com.cn

2007年第4期《电脑爱好者》上，我们曾经报道过一款麦博FC360 2代多媒体音箱，现在麦博又推出了FC361的升级换代产品。从外观上来看，FC361 2代最明显的变化就是独立功放部分，由原本灰白色的主色调改为反差更加鲜明的银黑两色，与卫星音箱和低音炮的色调搭配更加和谐。

与液晶电视完美搭配：FC361 2代与FC360 2代的独立功放、低音炮、扬声器以及各项性能指标都基本相同，只有卫星音箱的外形不太一样。相比之下，FC360 2代的卫星音箱比较小巧，适合放在电脑桌上。而FC361 2代的卫星音箱改成了细长的形状，更适合用来搭配液晶电视摆在客厅。由于卫星音箱的高度增加了，因此麦博在卫星音箱的底部增加了配重，使它摆在桌上时更加稳固，不会轻易翻倒。

不过若是摆在客厅的话，这套音箱没有遥控器，调节音量时不太方便，希望下一版本能有所改进。

支持双路音频输入：FC361 2代的独立功放支持两路音源，而且接口分别为3.5mm立体声插座和RCA莲花头插座，适合连接不同类型的音源设备。各个接口的颜色遵循了AC97标准，不过从独立功放输出到低音炮的插座颜色却是黄色，对于不熟悉的使用者来说，可能会与同为黄颜色的视频接口混淆，建议下一版本中改为其他颜色。

这是麦博继FC360 2代之后推出的另一款独立功放多媒体音箱，卫星音箱细长的外形使它更适宜放在客厅的液晶电视旁，而非书房的电脑桌上。出于美观因素，很多液晶电视所配备的音箱效果不佳，如果搭配这款FC361 2代的话，能在相当程度上改善音质。此外这款音箱具有的两路音频输入也可以同时与电视和影碟机连接，免去反复切换的麻烦。



规格

持续输出功率	24W + 15W x 2
频响范围	35Hz ~ 20KHz
信噪比	>80dB
扬声器	低音5.25英寸 高音2.5英寸

和同类产品相比，音质比较出色。升级版的独立功放部分看上去更加美观。

价格略高，开关和旋钮手感有待提高，调节时容易打滑。

CF [CP11] 收藏此文资费1元 发送代码: 1997
联通9219912 移动50125912

迷你音箱与天籁之音

惠威S3W欢乐音乐球Mini音箱

238元 010-66023942 http://www.hivi.com



规格

扬声器	3英寸全频带
额定功率	5W x 2
频响范围	90Hz ~ 20kHz
箱体尺寸	122 x 122 x 122
重量	0.6kg/只

外观设计及工艺非常出色，数字功放的应用使体积大大缩小，3英寸扬声器音质不俗。

没有附带3.5mm立体声插头连接线，携带略有不便。

现在市场上的便携式多媒体音箱已经有很多种，但真正从外形或音质上能让人眼前一亮的产品却还没有出现。面对便携式音箱潜在的巨大市场，惠威也推出了一款S3W，难能可贵的是，这款音箱不但体积小，而且音质非常出色，很多设计思路更是其他便携音箱所无法比拟的。

音质为本的设计与用料：S3W采用3英寸全频带扬声器，而同类产品绝大多数都是1~2英寸，而且长冲程NBR折环、耐高温骨架、CCA W线音圈等只有顶级扬声器才拥有的技术都在这只全频带单元上得到体现。除了扬声器之外，音箱的功放系统也是极为重要的一环。S3W采用T类数字放大技术，与常见的功放相比，不但在追求高转换效率的同时避免损失音质，而且满负荷工作时的发热量也仅有普通甲类功放的1/8，因此完全不需要散热装置。

正是因为这个原因，S3W的功放部分被巧妙地隐藏在那个金属质感极强的线控调节旋钮里面。除了电源适配器，整套音箱就只有两个箱体和一个线控，线控的底部还会发出一道幽幽的蓝光，在暗处看来十分漂亮。

效果最好的迷你音箱：音质方面，可以肯定地说，这是便携类音箱中表现最出色的一款。受扬声器口径的限制，S3W的低频不可能下潜太深，但是量感十足。中频尤其是人声方面是个亮点，解析力也很不错。如果播放流行歌曲的话，恐怕很难听出是这样一对迷你音箱所发出来的声音。

其实S3W并不像笔记本电脑一样需要带来带去，而是应当固定摆在办公桌上，或者在“有限移动”中使用。相对较大的功率、3英寸扬声器和数字功放为它带来了堪与桌面音箱相媲美的音质。

CF [CP12] 收藏此文资费1元 发送代码: 1999
联通9219912 移动50125912

拳打 7300GT，脚踢 X1650XT

富彩魔龙版7600GS、7600GT显卡

599元/799元 0755-83005754 http://www.forsa.com.cn

说到富彩这个名字，国内玩家们可能有些陌生，因为这个品牌原本是主营OEM和ODM业务的。不过实力和产品质量却绝对有保证，因为它是NVIDIA全球合作伙伴之一，也是与NVIDIA联系紧密的官方发布伙伴(Official Launch Partner)。这次推出的两款显卡都是走高性价比路线，非常超值。

超高的默认工作频率：富彩魔龙版7600GS的默认工作频率为560MHz，远远高于公版7600GS的400MHz，已经达到7600GT的水平。搭配128MB GDDR3显存，采用了三星1.2ns颗粒，默认工作频率为1.3GHz，同样远高于公版的800MHz。更何况1.2ns显存的理论工作频率在1.6GHz以上，这款显卡还有很大的超频空间。因此虽然显存容量只

有公版的一半，但实际运行的速度仍然远比公版7600GS快很多，更不要说7300GT了。

价格便宜至少三分之一：再看另一块魔龙版7600GT，虽说默认的核心和显存频率与公版一样，均为560MHz/1.4GHz，但胜在价格非常便宜，只要799元。这个价格与X1650XT相比，便宜了至少三分之一，而且80nm工艺制造的显卡核心发热量小且功耗低，所以仍有一定超频空间。此外，这两块显卡都采用无铅工艺制造，符合RoHS标准。

如今名牌大厂的7600GS只要不到600元就能买到，谁还会去买7300GT呢？价格差不多，但性能却是7600GS远远胜出。而对富彩7600GT来说，最直接的竞争对手就是ATI X1650XT，只不过后者价位普遍仍在千元左右，性价比方面完全不是对手。

CF [CP13] 收藏此文资费1元 发送代码: 2001
联通9219912 移动50125912

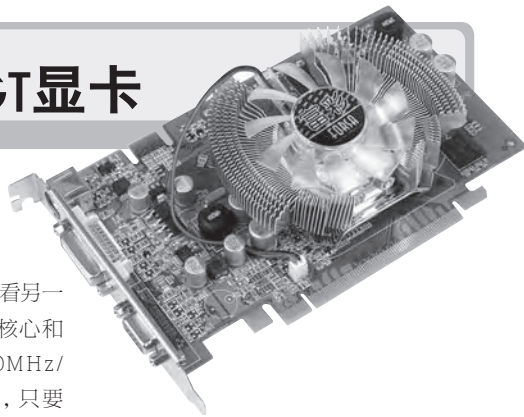

规格

显示核心	7600GS/7600GT
总线标准	PCI-E 16 x
工艺制程	80nm
核心频率	560MHz
显存频率	1300MHz/1400MHz
显存容量	128MB/256MB GDDR3

性能强悍，价格低廉，性价比超高，有一定超频空间。

附件比较简单，没有配备视频输出转接线。



1 BenQ 超人机升级版上市

1999 元 | 400-888-0666

BenQ 近日推出超人机系列升级版——FP73G S/FP93G S，除搭载 BenQ 最新发布的 Senseye+ 显影科技二代，可精密控制色温和伽玛值，并使它们符合 sRGB 规范外，还拥有 5ms 极速黑白响应时间、DVI/D-Sub 双信号输入接口。其中 FP93G S 更是首获微软 Windows Vista Basic 认证，综合实力不仅远超市场主流机型，更再次超越原有超人机系列。此外，BenQ FP73G S/FP93G S 拥有 12mm/13mm 超窄边框与硬朗线条，视觉上更开阔，尤其适用于多屏幕无缝拼接。(张健)

2 华硕推出 15 英寸宽屏战斗机种 F5R

9988 元 | 800-820-6655

很多用户在选择笔记本电脑时，往往会出于便携性的考虑而放弃 15 英寸宽屏机型的豪爽视觉体验。不过随着华硕为新一代 15 英寸宽屏战斗机种 F5R 成功“瘦身”至 2.65 公斤(含 6 芯锂电)，便携与视觉效果此消彼长的矛盾也被瞬间打破。同时，这款机器采用英特尔最新奔腾双核处理器，搭配最新 ATI Radeon Xpress 1100 芯片组，并融入创新数字功能触控板、130 万像素摄像头等便捷工具，有望成为新年市场上的高性价比宠儿。(张健)



3 多彩网吧机箱 A016 全新上市

188 元 | 0755-21089596

多彩新品网吧机箱 A016 整体面板呈银色，位于面板中央的黑色骷髅头头像异常吸引你的注意，神似武侠片中某教派的标志。线条够酷且清晰有形，电源开关设置在额头眉心处，下面预留一个标准读卡器位。骷髅头的眼睛在开机状态会发出绚丽蓝色光芒，夜晚时更加迷人。前置的 USB 接口被放置在骷髅头的嘴巴处，整体面板整洁干净。全新的防盗设计，设置了键盘、鼠标线锁扣，安装有报警装置，让盗贼无处下手。(李隆)

4 丽台 WinFast PX8800 GTS TDH 320MB

新品上市 | 0755-83759168

丽台最新 WinFast PX8800 GTS TDH 王者显示卡，搭载 320MB 的 GDDR3 高速绘图内存，与微软最新操作系统 Windows Vista 兼容，支持 Giga Thread 及 unified shader architecture 技术。坚固的多线程结构、支持数以千计的独立 / 并发线程，为先进的新时代着色程序提供极速处理效率。更值得赞叹的是，WinFast PX8800 GTS 是支持最新一代 Shader Model 4.0 的 DirectX 10 GPU，为使用者提供无与伦比的真实图像和电影级效果。(姚雯)

5 音箱入门首选——实用派桑巴达 S-2150

120 元 | 800-830-9334

惠科桑巴达 S-2150 虽然还是传统的方形设计，不过这一从音箱诞生之日起沿用的设计可以让最完美的声音进行传播。它的低音炮采用了 4 英寸防磁单元设计，并且使用了六层音圈同时在纸基中渗入碳纤维，提高了低音的钢性和硬度，从而有效地实现了无谐振、无音染，使低音更加澎湃有力。还值得一提的是低音炮的双腔体设计，从音效上来说，双腔体设计的优势在于声音经过双腔体之间的衍射，柔韧性较好，更为耐听。(李隆)

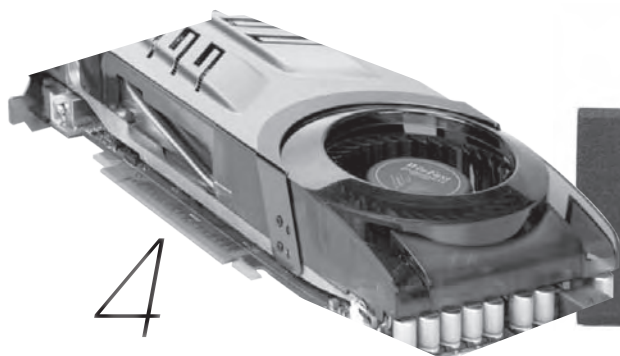



6

6 数字音乐魔术师——罗技 X-540

949 元 | 800-820-8855

全球领先的电脑多媒体以及娱乐外设产品供应商——瑞士罗技公司近日宣布，在中国市场隆重推出罗技 X-540 多媒体数字音箱。该产品采用先进的 M3D 矩阵环绕声处理技术，能够把普通的两声道立体声源信号转换成高品质的数字音效信号，并以 5.1 声道环绕方式输出。罗技 X-540 多媒体数字音箱将为那些个人电脑多媒体娱乐以及游戏爱好者们带来一流的音效。(米彬)



8 富士康全球首发 8800GTS 320MB 显卡

2499 元 | 0755-28128899-25545

FV-N88SMCD2-0N 和 FV-N88SMCD2-0NOC (超频版) 两款产品采用基于 G80 核心的 8800GTS 显卡芯片，集成了夸张的 6.81 亿个晶体管！全新的统一渲染架构 (Unified Shader)，提供 96 个业界领先的统一渲染处理器，渲染处理频率为 1.2GHz，可以根据实行的工作环境动态地分配像素渲染及顶点渲染运算能力。硬件全面支持 DirectX10.0 Shader Model 4.0 的各项先进特性，拥有 Giga Thread 技术、Lumenex 引擎和 Quantum Effects 技术。(李隆)

9 盈通双 256 规格 X800XL

499 元 | 0755-83279743

盈通镭龙 RX800XL-256GD1 采用的 X800XL 图形处理核心，拥有 16 条渲染管线和 6 个顶点渲染单元，支持 256bit 显存架构，支持 DirectX 9.0b 游戏编程规范。256bit 的显存位宽以及 16 条渲染管线的超高规格让其有着相当强悍的性能，而这两点要素在运行大型 3D 游戏时的性能更是其他一些显卡所无法达到的。(李隆)

7 长城晶钢三剑客抢滩网吧市场

899 元 | 010-62011223

长城推出的晶钢系列所使用的“铂金屏”采用了生产工艺要求较高的高强度镜面硬质玻璃保护屏，其 2mm 的厚度却具备超强的抗弯、抗冲击、耐急冷急热、防尘、防划伤等超强性能，在保护脆弱的液晶面板不受损伤的同时能够改善屏幕透光率，起到提升亮度、增强对比度、改善画质表现的作用。此外，镜面屏的反光特性虽然对使用环境提出了一定的要求，却也增加了从侧面窥视的难度，一定程度上保护了用户的隐私，因此相当适合网吧用户。(李隆)

10 大容量新核心！双敏新版 76GS 上市

699 元 | 0755-33356318-826

双敏这款型号为 PCX7628GS Pro 的显卡基于红色的全高 PCB 设计，采用最新的 80nm 7600GS 显示核心，从硬件上支持 DX9.0C、SM3.0、OpenGL2.0 以及 CineFX4.0 等技术规格；同时还支持 NV PureVideo 视频解码技术。显存方面，这款显卡采用了奇梦达 1.4ns GDDR3 显存颗粒，正面 4 颗显存共组成了 256MB/128bit 的显存规格。核心和显存的默认频率设置比较保守，只有 450/1100MHz，仍有很大的超频空间，感兴趣的玩家可以自己动手试试。(李隆)

CF [CP14] 收藏此文资费1元 发送代码: 2003 联通9219912 移动50125912

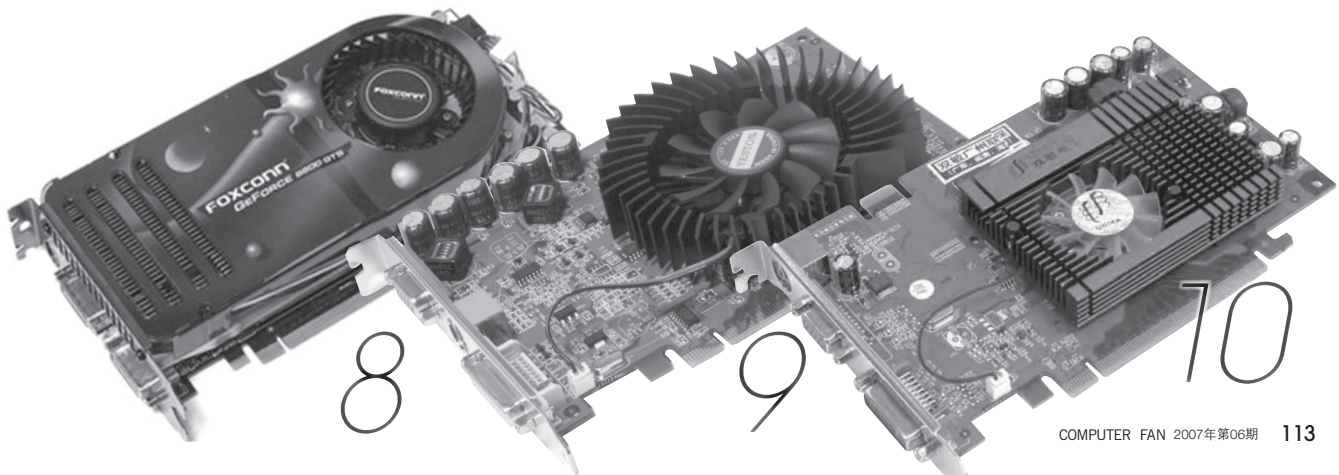

Express

新品短信息

散热博士 D-1288 全新上市

近日散热博士推出了一款 D-1288 超大尺寸的静音 LGA 775 散热器,是酷睿双核专用的高性价比散热器。事实上 Intel LGA 775 架构的所有处理器都可以与之搭配,构造安全、高效、静音的散热环境。120×120×25mm 的大尺寸风扇足以吸引大家的眼球。它的散热片底部与传统 LGA 775 铝挤型材没有什么不同,但值得一提的是,它有一个转换风罩,并附带了一个 12cm 尺寸规格的超大静音风扇。(李隆)

Zalman 显卡散热器 FC-ZV9

Zalman 的散热器一直都是超频爱好者追逐的目标,其 FC-ZV9 更是凭借优良的性能深得人心。FC-ZV9 是 VF-900CU 的升级版本,全部采用了镀镍处理以使其外表更加吸引人。作为风冷散热器的主要参数,FC-ZV9 的风扇转速也提高到了 1650~3600rpm,可以根据用户的需要进行调节,也充分满足了游戏用户疯狂的超频需要,让您更加畅快地进行游戏。(李隆)

索尼全新薄板电脑 VAIO L 系列

VAIO VGC-LA38C 系列巧妙地把手板、CPU、内存、硬盘等部件和 15 英寸 LCD 屏幕整合在了一起,将主机部分巧妙地安置到了 LCD 的后面。吸入式光驱被安装在主机的右侧,节省了空间的同时强化了其便携性。VAIO L 系列屏幕的背后有一个小巧的支脚,用户可以在 12°~30° 之间自由调节,无论用户处于何种位置,都能够轻松地将其调整到令自己满意的角度,使不同视角的观赏需求得到满足。(张健)

拥有五种绚丽外壳的 iPod shuffle 上市

苹果公司近日宣布世界上最便于携带的数字音乐播放器现在有 5 种绚丽颜色可供选

择:蓝色、粉色、绿色、橙色和最初的银色。从三个月前发售就受到用户热捧的 iPod shuffle,体积仅有 0.5 立方英寸,重半盎司,拥有炫目的铝制外壳设计,并配备有一个内置的夹子,使得 iPod shuffle 成为有史以来最便于携带的 iPod。iPod shuffle 拥有 1GB 的闪存,可容纳 240 首歌曲。(张健)

盈通 7600GT 上演完美 Vista 风暴

盈通剑龙 G7600GT-256GD3 采用了非公版设计,使用了开发代号为 G73GT 的图形核心,采用 90nm 新工艺制程,内建 12 条像素渲染管线和 5 组顶点处理引擎,核心频率为 560MHz。它搭配了盈通自主专利的龙翼散热器,不仅形象鲜明,而且在满足散热的同时消除了噪音污染,也让这款显卡的超频性能有了坚强的后盾。7600GT 显卡的 G73 显示核心采用了新一代的 CineFX4.0 3D 引擎构架,在 MADD 运算上比之前的 NV43 提高了 20%~30%。(李隆)

Linksys 在中国推出首款无线网络摄像机

Linksys 日前宣布在中国推出首款无线网络摄像机 WVC200。它具有音频及数字变焦 (PTZ) 功能,可以实时地将视频和音频,通过网络发送至世界任何地方。移动工作者或远程用户,只需打开网络浏览器即可接收相关的视频和音频信息。WVC200 为消费者和小型企业提供了理想的监控解决方案。(张健)

方正卓越 K100-8480 “锐” 丽上市

方正卓越 K100-8480 采用英特尔酷睿 2 双核处理器 E4300,拥有 1.8GHz 的处理速度、800MHz 的前端系统总线和高达 2MB 的二级缓存,拥有无可挑剔的优异性能和毋庸置疑的强大处理能力;同时,它还配备了 1GB DDRII 内存、160GB 7200 转 S-ATA 高速硬盘、最大显存 256MB 的 GeForce 7100GS,每一项都达到甚至超出了 Vista 的推荐配置水平,能够完全胜任 Windows Vista 操作系统对硬件的要求,同时也足以满足绝大部分用户对电脑办公、娱乐、游戏等性能的需要。(西浩铭)

HKC 引领网吧电源技术革命

HKC 电源是从事电源设备研发、生产、销售于一体的全港资企业。主导产品为 PC 电源、适配器、充电器、逆变器等,且在非标准电源的研发与生产上有着卓越的能力。480P 网动力符合 Intel 1.3 规范,完全兼容 Intel 以及 AMD 系统,保证了即使更换平台,也可以保护投资。加上其额定功率 280W,最大功率 360W 的输出,完全可以满足目前主流电脑系统的配置需求。(张健)

三星 TS-H652M 刮起“299 风暴”

这款 TS-H652M,面板分为银色和黑色两种,采用短机身设计,方便用户搭配不同的机箱,同时有效节省日益拥挤的机箱内部空间,有利于提升整体散热效果。机身具备防伪标识和背部铭牌,充分显示三星大品牌信誉度和知名度。在面板上融入了光雕的标签,意味着具备了 RAM 和光雕技能的双重功能,并且具备 18X DVD +/-R 盘片的刻录能力,可以说是目前速率最高的全兼容机型。(姚雯)

优派“雅典娜”VG2030m 喜庆上市

全球视讯科技的领导品牌优派 (ViewSonic) 宣布推出一款全新的 20 英寸 VG 系列 4:3 液晶显示器 VG2030m,充分满足你对“宽、大”视野的不同需求! VG2030m 体现了“雅典娜”新 VG 系列的柔美外观风格,侧面线条为优雅动人的曲线,具备可升降、底座可 360 度旋转、DVI 数字接口等功能。新产品采用无铅制程,并通过业界最严格的 TC0'03 认证。(米彬)

航嘉多核 R80 电源上市

航嘉将于近期推出一款绿色健康、节能环保型 ROHS 电源——多核 R80。这款电源符合严格的欧盟 ROHS 规范、美国能源之星 4.0 版标准,最大的亮点是弃用了传统的肖特基整流技术,转而采用领先世界的同步整流技术,通过采用通态电阻极低的专用功率 MOSFET 来取代整流二极管的新技术,降低了整流损耗,提高了转换效率,从而做到降低降压,减少发热,达到性能的优越。(李隆)

考验你的心脏 99 元三诺 H-222 金猪版

三诺 99 元超低价 2.1 音箱是一款深受装机市场欢迎的机型,新春伊始,三诺就不惜以其英雄系列装机王牌 H-222 力撼音箱市场。自 3 月 15 日起,三诺推出了 10000 套限量发售的 H-222 金猪版,由原价的 168 元急降至 99 元,以超低价回馈用户。H-222 金猪版的产品外观与 H-222 相同,采用全木箱防磁设计,可任意摆放。低音炮采用 4 英寸喇叭单元,输出功率达 6W,频响范围 40Hz-200Hz;卫星箱则采用 2.75 英寸喇叭,输出功率达 5W,频响范围 140Hz-20KHz。H-222 金猪版秉承 H-222 的优秀音质表现,并以强悍的性价比给消费者带来了新春一大惊喜。(李隆)

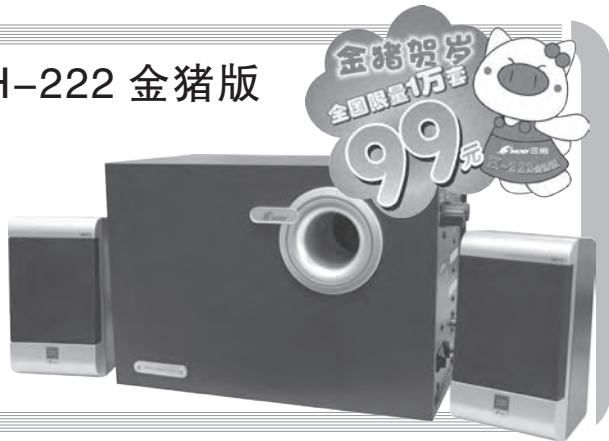

Industry

业界

2006年中国网络游戏风云榜隆重揭晓

近日,由腾讯网主办的“2006年中国网络游戏风云榜”颁奖仪式在京召开,著名游戏厂商代表、业内资深专家与千名游戏玩家共聚一堂,见证了“中国网络游戏奥斯卡”的辉煌一刻。本次榜单更被业界誉为“2006年中国网络游戏样本调查白皮书”,在专业性、数据权威性、样本数量上都有历史性突破。(张勇)

华硕散热器试用活动报名者过千

近日,一场名为“稳定·静音·个性”的规模盛大的高端散热器试用活动吸引了无数玩家和发烧友的关注,本次活动是由国际知名IT厂商华硕电脑联合国内5家著名网站共同举办的。此次面向全国、历时一个多月的高端散热器产品免费试用活动的报名通道一经开通,立刻受到广大玩家的热力追捧。(米彬)

资源整合 携手共赢

升技主板(abit)和世平伟业国际贸易(上海)有限公司(WPG C&C China)在北京正式签署战略合作伙伴协议。双方将在原料采购、生产制造以及渠道销售等方面展开全方位合作,谋求增加双方在中国的市场份额及盈利。世平伟业获得了环茂科技旗下主板品牌升技在中国的经销权,世平伟业将利用其渠道优势协助环茂科技,以互补效应为基础达到资源整合、携手共赢的目标。(西浩铭)

联想集团宣布召回电池

为了保证用户及公众安全,联想公司和美国消费品安全委员会联合宣布,主动召回近20.5万只芯锂离子电池。它们是R60和R60e、T60和T60p、Z60m、Z61e、Z61m和Z61p系列中部件编号为FRU P/N 92P1131的9芯扩展电池。联想公司已证实,需要召回的电池如受到外力的强烈撞击,可能产生过热现象,对电脑使用者构成安全隐患。联想将为所有被召回电池的用户提供免费的电池更换。联想用户可以访问:www.lenovo.com/batteryprogram,或者拨打800-810-3315,86-10-58859595咨询。(张健)

Lenovo ThinkPad 持续占领笔记本市场首席

据美国著名IT市场研究机构TBR(Technology Business Research)最新调研报告显示,联想在其2006年第四季度笔记本品牌认知度和消费者满意度的调查中名列前茅。TBR最近一篇名为《企业IT采购行为及消费者满意度研究:笔记本》的文章表示:“2006年第四季度Lenovo排名的增长令与其在产品可靠性和设计方面抗衡的竞争者黯然失色。”(张健)

北京启动移动农网

由北京市农委、北京市信息办与中国移动北京公司联合推出的“移动农网”近日正式启动,通过短信、语音、互联网等方式,向农民直接提供政策法规、农业科技、市场供求、价格行情等信息。同时,中国移动北京公司确定将怀柔区长哨营乡北干沟村作为该公司支持首都新农村建设的结对帮扶对象。(杜軒)

14部委今年不再新批网吧

文化部、公安部、信息产业部等14个部委联合印发的《关于进一步加强网吧及网络游戏管理工作的通知》前日亮相。通知规定了今年全国不新增一家网吧、虚拟货币不得购买实物等严厉措施。此外,各地也不得擅批新网吧。这一系列措施的出台,不仅给黑网吧定了性,还明确了电信运营商的连带责任,并彻底关闭了审批新网吧的口子。(杜軒)

CF [CP15] 收藏此文资费1元 发送代码:2005 联通9219912 移动50125912

电脑爱好者邮购 特卖场

杂志
订阅

1. 2007年《电脑爱好者》杂志,订价120元
2. 2007年《电脑爱好者(普及版)》杂志,订价81.6元(每期送光盘)

电脑爱好者图书

- 2006下半年《电脑爱好者》合订本,邮购价38元/套。
2006上半年《电脑爱好者》合订本,邮购价38元/套。
- 《傻博士经典问答2000例》,邮购价25元/本,邮购代码:SK0207
2006年爱好者下半年增刊,邮购价22元/本,邮购代码:SK0208
2006年爱好者典藏版,邮购价25元/本,邮购代码:SK0201
《系统应用绝密X档案》,邮购价25元/本,邮购代码:SK0202
《软件应用绝密X档案》,邮购价25元/本,邮购代码:SK0203
《硬件应用绝密X档案》,邮购价25元/本,邮购代码:SK0204
《网络应用绝密X档案》,邮购价25元/本,邮购代码:SK0205
2006年《电脑爱好者》普及版增刊,邮购价22元/本
2006年电脑爱好者增刊超级技巧5000招,邮购价25元/本
2005下半年《电脑爱好者》合订本,邮购价38元/套
2005上半年《电脑爱好者》合订本,邮购特价33元/套
《由0晋身200%防黑高手》,邮购价23元/本
《局域网方案与故障速查手册》,邮购价23元/本
《由0晋身200%系统高手》,邮购价23元/本
《由0晋身200%注册+BIOS高手》,邮购价23元/本
2004下半年《电脑爱好者》合订本,邮购价30元/套
2004上半年《电脑爱好者》合订本,邮购价15元/套

实惠礼包区

- | | |
|--|---|
| 2006合订本大礼包:56元
(邮购代码:06HD)
爱好者(06下半年+06上半年)合订本 | 爱好者双增刊大礼包:38元
(邮购代码:SZ)
05爱好者增刊+06爱好者增刊 |
| 绝密X档案大礼包:88元
(邮购代码:SK0206)
(系统+软件+硬件+网络)X档案 | 爱好者合订本珍藏大礼包:56元
(邮购代码:ZC)
电脑爱好者2005上半年+2005下半年合订本 |
| 爱好者超级增刊大礼包:85元
(邮购代码:CJZK)
技巧5000招+06增刊下+06典藏版+06傻博士 | 增刊、合订本大礼包:54元
(邮购代码:ZH)
爱好者06增刊+爱好者06上半年合订本 |
| 增刊、典藏版大礼包:35元
(邮购代码:ZD)
2005年增刊+2005年爱好者典藏版 | 傻博士、局域网大礼包:40元
(邮购代码:SJ)
傻博士经典问答+局域网方案与速查手册 |

凡购买上述大礼包,即可获得如下优惠:

1. 加10元获得2004精品文库、2004增刊中任一本。
2. 加3元获得普及版试刊、2006年普及版1~12期中任一本。
3. 加3元获得《电脑爱好者》2006年1~24期中任一本。

邮购方法:

邮局汇款:北京市海淀区蓝靛厂南路25号南区809室。收款人:北京《电脑爱好者》杂志社,邮编:100097,请在汇款单附言栏注明邮购产品的名称。为方便我们与您联系,请留下联系电话。

联系方式:

24小时语音自助查询电话:010-88400572/0573
咨询、查询电话:010-88400665(周一到周五,9:00~16:30)
传真:010-88400515 短信查询:2163013801293315(移动用户)

在线订购网址: <http://shop.cfan.com.cn>

重要
声明

1. 作者向本社投稿后,三周内没有收到录用答复的(该答复可能是电话或电子邮件等方式),可自行处理。
2. 本社坚决反对抄袭和一稿多投行为。
3. 除非作者事先声明,否则本社对来稿有编辑权和修改权。
4. 刊物一经上市即寄稿费,稿费以版面字数计算,每千字不低于100元,此稿费含本刊关联出版物及网站转载时应支付的转载稿费,如有异议,请事先声明。
5. 本刊介绍的互联网网站(主页)在刊登前经编辑审查不含色情、反动等非法内容。但由于互联网具有规模庞大、变化快速、超链接等特点,我们无法保证这些网站(主页)今后不含非法内容(链接),读者一经发现请立即向当地公安机关举报。
6. 本刊所截文章作者授权本社声明:本刊所刊其撰写之作品,未经本社许可,不得转载、摘编。



杨过 <http://yangguo.blog.cfan.com.cn>

投稿 | info@cfan.com.cn

科技需要体验 我们邀您尝鲜

电脑爱好者
www.cfan.com.cn

腾讯科技
TECH.QQ.COM

BenQ移动硬盘初体验



BenQ真皮钱包

想亲身体验BenQ移动硬盘,并得到BenQ送出的奖品吗?体验聚乐部能满足你的心愿。由BenQ提供3款移动硬盘供大家体验,分别是DP303-120G、DP310-120G、DP610-30G,欢迎大家报名参与。我们会选出三名幸运读者将移动硬盘带回家亲身体验,体验的读者须写出体验心得,即能得到BenQ送出的奖品。

软件评测

可以用HDTach对移动硬盘进行评测,运行程序后选择要评测的移动硬盘,选中“快速基准检测”,点击“开始测试”即可执行测试。通过评测数据来看好坏,“顺序读取速度”是一条下降的曲线,数值越高越好,并且是下降得越缓说明移动硬盘越好。还有就是看“突发读取速度”和“平均读取”,数值越高越好。再看“CPU利用率”和“随机存取”,都是数值越低越好。

速度方面

不管是什么硬盘,速度都印在包装上,要仔细看包装。在评测中,在传输数据时候可用手拿起移动硬盘左右晃动,看其是否因晃动或角度的不同而影响传输的稳定,这也是体验的要求。

轻便方面

握在手里先感觉一下手感,会不会一不小心就脱手掉落?同时要看设计是否合理,还有就是看重量。总不能拿着砖头重的东东还说这是好的移动硬盘吧!

保护方面

因为移动硬盘的本身特性决定了它的使用必须能够承受一些残酷的环境,以确保数据不丢失。主要就看是否耐高温,能不能经受日光暴晒。能不能防磁?在有磁铁的干扰下还能够照常使用。还有就是抗摔,能否在1.5米的高度摔下而不损伤,也不能对盘内的数据构成威胁。最后还要看能否防潮、防静电、耐低温,各种情况都能通过评测才说明是出色的移动硬盘。

容量方面

容量就不用多说,当然是越大越好。虽说简单,但也是一个重要的评测项目。



BenQ移动硬盘DP303

- ★超强抗摔抗震:零接触磁头,通过2米跌落测试
- ★Q-Key加密软件,国际众多银行采用的3DES加密技术
- ★USB2.0接口

BenQ移动硬盘DP310

- ★超强抗震:3D抗震芯片,主动式硬盘保护
- ★安全保障:零接触磁头,3米抗摔
- ★独特一键备份功能,拷贝资料30M/S,快速方便
- ★镜面设计,进口丙烯酸(PMMA)材质

BenQ 1.8英寸移动硬盘DP610—刀锋薄客

- ★超强抗震:3D抗震芯片,主动式硬盘保护
- ★Q-Key加密软件,国际众多银行采用的3DES加密技术
- ★1.8吋超轻超薄镜面设计,仅厚1CM,进口丙烯酸(PMMA)材质

体验聚乐部报名表

由全国最权威IT杂志《电脑爱好者》和全球第一中文门户QQ.com联合主办,体验聚乐部是一个包括读者、网友的IT产品体验会,让大家能与IT厂商有直接对面的机会,并能体验到最新IT产品和得到IT奖品。体验聚乐部除了为一等奖提供奖品外,所有参加的朋友均能得到组委会和厂商送出的众多奖品!

活动形式:

活动举办周期为两周一次,时间为周六上午或者下午,所有《电脑爱好者》读者和腾讯网友均可报名参加,并由工作人员进行电话确认。如想参加体验聚乐部,请赶快来报名吧!请认真、真实填写报名表。

姓名: _____ 性别: _____ 年龄: _____ 文化程度: _____

单位/学校: _____

电话: _____ 手机: _____

邮箱: _____ QQ/MSN: _____

个人特长: _____

已购数码产品: _____ 欲购数码产品: _____

家庭住址: _____

请将此表寄至(北京市海淀区蓝靛厂南路25号嘉友曙光国际大厦南区809“体验聚乐部”收100097)。大家也可以通过电脑爱好者网站来提交自己的报名信息,提交地址是“<http://www.cfan.com.cn/syh>”。

CF [BL01] 收藏此文资费1元 发送代码: 2007 联通9219912 移动50125912



全国首届“技嘉杯” MOD大赛成功闭幕!

全国首届“技嘉杯”MOD大赛于去年12月1日举办，今年2月28日结束，历时三个月。活动收到参赛作品共22件，论坛参赛作品12件，邮箱参赛作品10件。CFan论坛MOD专区和SINA硬件论坛各有十多万人次访问、关注本次MOD大赛，CFan MOD活动专版和新浪专题推荐 (<http://tech.sina.com.cn/h/focus/2006mod>) 为本次大赛起到了至关重要的宣传效应。同时，各大合作媒体也积极支持，为本次活动的圆满举办起到了宣传、推广的作用。技嘉科技的奖品支持，为提高参赛热情，扩大活动影响起良好的促进作用。在各方的共同努力下，全国首届“技嘉杯”MOD大赛圆满结束，共评出一等奖2名，二等奖5名和三等奖13名。现由评委对一二等奖进行点评。



技嘉科技 外设产品经理 王健

(非常荣幸能够借助爱好者和新浪网这样优秀的媒体平台参与到这次的活动中，首次MOD活动便充分融合了我们的优秀产品以及用户的崭新创意，我们期待爱好者能多多组织类似活动，我们希望能够再次携手合作!)



新浪财经中心 副总监 邓庆旭

(首次举办MOD活动，就联手《电脑爱好者》，并得到技嘉科技的大力支持，让活动在规模上、宣传上都达到国内顶级。感谢大家的积极参与，感谢相关工作人员的努力，并祝愿我国的MOD水平上一个新台阶。)



电脑爱好者 主编 封立鹏

(本次活动是圆满的，成功的，但也有不足。毕竟是我们第一次办MOD活动，首届的目的主要是积累人气，希望第二届能做落地地的，为广大的MODer做到真正的面对面的经验交流。)

评选规则：从创意度、实用度、手工度和外观度四个方面进行打分。创意度主要是看作品的主题是否健康向上，是否能展示特点气息；实用度主要看对电脑的改造是否实用，是否对电脑的功能有所提高；手工度主要是看作品的做工精细程度；外观度就是从作品的色彩、形状等多方面来进行评价。每项最高得分5分，满分20分。排名按总分从高到低进行排名。

1等奖 机箱 (505)

大脚车主机 我的最爱

评委之言：制作得相当不错，并对车模进行了较好的改造，使其能合理安装主板等电脑设备。做工比较精细，细节注意得相当不错，评委一致认为作为第一名当之无愧!

作者：梁利文

所获分值：18分 所获奖项：一等奖

创意度：★★★★★ 实用度：★★★★☆ 手工度：★★★★☆ 外观度：★★★★★



海贼王也有梦想

评委之言：作者对机箱进行了完全的、有主题的改造，并且改造的外观非常不错。做工比较精细，采用多种MOD手段进行了改造。

作者：fairy16258 (谭家锋)

所获分值：17分 所获奖项：一等奖

创意度：★★★★☆ 实用度：★★★★☆

手工度：★★★★★ 外观度：★★★★★



梁利文获奖感言：我是一名军车驾驶员，同时也是一个电脑爱好者。我喜欢车，因为车是我的战马！我更爱电脑，因为电脑是我学习的良友！车，我所欲，电脑，亦我所欲，所以把车模和电脑合而为一，兼而得之是我MOD这个作品的最初动力。同时也感谢这次MOD大赛给我们提供了一个展示自己作品的舞台，最后祝CFan明天会更好!



谭家锋获奖感言：在网上看人家的作品，觉得人家的机箱特别的酷，有个性。心里痒痒的，就开始MOD了，相信大家都是这样的吧？其实MOD就是个人的动手能力和个人创意的发挥，一个好的作品离不开好的创意，但要表现出来就要看个人的动手能力了。

2等奖 机箱 (301BN) + 激光键鼠套装 (Laser 99)

电脑桌

评委之言：创意是相当不错的，做工也相当精细，完全具有争冠的实力。在进行前两名的选取时很难抉择，最终由于参赛时间晚导致人气不足而屈居第三。

作者：杨张强/马力昆

所获分值：17分

水冷机箱 ROUND ONE

评委之言：做工相当优秀，但感觉作品比较“规矩”，在创新上还是不够，并且可以说作品是“骚”出来的，好的材料和工具为你的MOD起到了至关重要的作用。

作者：DIGI

所获分值：16分

吉他机箱

评委之言：创意是相当不错的，并且变废为宝，让吉他发挥了更大的威力。加上了灯光设计，但感觉做工还不是太多，该作品还有改造的余地。

作者：净水龙王

所获分值：15分

水冷笔记本电脑

评委之言：作者是一个强人，创意比较优秀，布局也不错。但防震、散热都做得不太好，导致实用度可能不是太高。

作者：浙江风子

所获分值：14分

“帆”风顺

评委之言：做工细腻，设计也不错，但在实用性上还做得不够。瑕不掩瑜，漂亮的设计使你入围。

作者：峨嵋剑

所获分值：13分

3等奖 机箱 (301BN) + 鼠光剑影套装 (GKM-TTH)

方便实用的多功能机箱 (戴全宇)

火红的热情火红的火 (陈相汁)

逃出生天 越狱主题机箱 (张佳)

蓝色梦幻机箱 (甘晴)

相册 (陈玉龙)

我就喜欢麦当劳 (smkei)

笔记本电脑DIY (er6y)

我的手提 (刘明义)

我的反左倾MOD《优酸乳》(cskepper)

手提一体机 (叶晓峰)

THE ONE (张婕)

全木质机箱 (敖媚容)

双机箱电脑 (杜义勇)



时逢3·15,各个家电卖场又要开始疯狂打折促销了,噱头不外乎是“消费者放心产品”之类。在这种风口浪尖上,也许这些液晶电视确实符合他们的宣传,但却不一定符合我们的要求,因为促销员自己也不一定了解具体细节。所以要想买到称心如意的电视,还得掌握一些方法。

擦亮火眼金睛, 找出真正的“点对点”液晶电视



点对点, 你需要吗?

对于液晶显示器来说,一定要调整到显示器的最佳分辨率才会有出色的效果,比如20和22英寸宽屏液晶的最佳分辨率是1680×1050,而17英寸液晶的最佳分辨率则是1280×1024。但对于液晶电视来说,是否点对点其实关系并不大,因为无论是游戏机、DVD还是其他视频设备,能完整输出液晶电视所需要的1366×768或1920×1080分辨率的并不多,而且视频画面远不如文字那样精细,是否点对点根本不必在意。

超出屏幕而无法完整显示的Windows桌面,宁可屏幕四周留有黑边,也要看到桌面的边缘。

现在有很多液晶电视都有类似的设计,比如夏普32PX5、东芝37WL68c以及LG 42LC7R等等。当接收到1360×768分辨率信号的时候,屏幕左右各留出3个像素的黑边。而当接收到1368×768分辨率信号的时候,则在屏幕两边各使1个像素超出显示范围。

甚至不同批次的液晶电视,能实现点对点显示的连接方式也不同,有些要求VGA输入,也有些要求DVI转HDMI输入,所以扛着机器去电器城之前,最好把可能用到的各种线材准备齐全,以免白跑一趟。

与液晶电视和谐相处

除了电脑之外,我们的桌上还可能各种各样的视频或娱乐设备,比如DVD机啦、Playstation3游戏机啦、蓝光/HD DVD影碟机等等,我们当然希望能将这些设备统统接到液晶电视上,可是液晶电视的输入接口数量毕竟有限,这时候就要优先确保电脑的连接方式,因为观看字符对清晰度的要求最高。一般液晶电视都会具备VGA、HDMI、色差分量、S-Video等多种输入接口,在接口分配上可以遵循这样的原则:首先为电脑分配能够点对点显示的接口,也就是VGA或者DVI-HDMI。

然后把Xbox360、Playstation3、蓝光/HD DVD影碟机等高清设备连接到色差分量接口或是刚才剩下的那个接口。比如Xbox360可以通过VGA信号线连接到VGA接口,而Playstation3和蓝光/HD DVD影碟机则可以接到HDMI接口。最不济也可以通过色差分量接口实现1080i,效果差别不大。

最后把Playstation2、录像机甚至是DVD机连接到S-Video和AV接口,反正这些设备的清晰度也不高,就不要占用宝贵的高端接口了。

点对点意义何在

因为液晶电视的另一种使用方式正是当作电脑显示器来用。这时候如果是支持Full HD (1920×1080分辨率)的液晶电视还好办,因为基本上都可以点对点显示。但对于标准分辨率为1366×768的大多数液晶电视来说可就没那么容易了,而这种分辨率的液晶电视偏偏又覆盖了从3000元~15000元的绝对主流价位。

把液晶电视当作显示器来用的话,就必须要求点对点,否则文字会发虚。最关键的问题在于,只要更新驱动,显卡就可以直接输出1920×1080分辨率,但却永远不可能输出1366×768分辨率,因为显卡输出的分辨率无论水平还是垂直,都必须是8的整数倍,而1366并不满足这个要求,所以显卡只能输出1360×768或1368×768。这时候液晶电视如果强制拉伸到全屏显示的话,就相当于液晶显示器显示非标准分辨率那样,无法显示最清晰的字符了。



▲ S-Video、色差分量和AV接口 ▲ HDMI接口



▲可以看到有些字是点对点,而另外一些则模糊许多

点对点的键所在

电视机和显示器正好相反,如果40英寸的电视机只能显示38英寸的画面,我们肯定会投诉。但在显示器上,我们却更不能接

应该说,是否可以这样点对点显示,从电视的外表和性能参数表里是看不出来的,只有扛着电脑或带着Xbox360等设备现场测试,或者多在家电论坛里转转,看看网友们的经验和心得。此外,不同品牌、不同型号

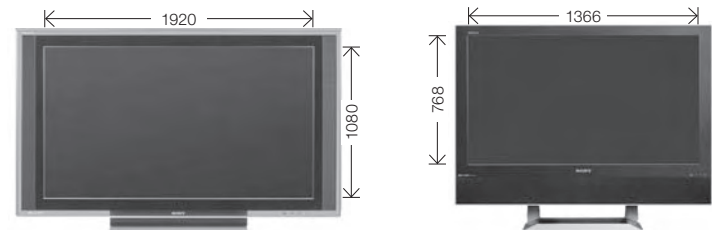

小提示:什么叫点对点

点对点又被称为dot by dot,从字面上就可以看出,这是指视频源信号的每个像素与液晶电视面板的物理像素一一对应。由于液晶电视属于固定像素显示设备,所以只有视频源分辨率与物理像素一一对应的时候才能真正地表现出原有的画质,这时无论是清晰度还是锐利度都达到最佳效果。反之,如果不能一一对应,那么图像就会模糊,有重影等现象。相对来说,是否点对点对于静态的图像文字影响较大,而动态图像则不是很明显。

减肥?!



■张炜昱

以科技的名义为您疗伤

生物手臂帮助残障朋友找回触觉

作为全球第一位使用生物手臂(bionic arm)的病患, Claudia现在已能用手执行一些像是切菜的简单动作了。通过连接手部的末梢神经与胸部的皮肤组织, Claudia能直接以思想控制手臂, 且根据最近对其手腕、手臂、手肘所做的研究显示, Claudia手部的活动速度比使用传统义肢者快四倍。研究团队希望将来能在其手臂上装上触碰式感应器, 帮助她找回触觉。



可以服用的RFID芯片

RFID在生活中的应用可以说是相当广泛, 至于将来被用来植入人体, 应该也不是什么太意外的事。在Kodak近期的一项专利申请案中, 就有相关应用的叙述。将RFID芯片用一种特殊的材料保护起来, 延长其在消化器官中停留的时间, 可将其应用在一些内视检查当中。另外, 也可以把它植入膝盖, 用来观察膝盖的健康, 对于运动员或是老年人来说, 这是个相当有用的监测装置。



用iPod录心跳?

我必须承认, 这是我看过最怪的iPod周边设备, 整套附有iPod nano 二代2GB银色款一只、ExtremeMac MicroMemo改造版dock录音器一只, 当然, 最重要的是一个ds32a数字听诊器。有了Thinklabs的Stethoscope Recording Package听诊器录音套件, 只要将连接线往MicroMemo的3.5mm立体声插孔一插, 就可以轻松录制16位的“扑通扑通”的声音。整组售价495美元(RMB 3,860+)!



Flash龙虎榜

名次	作品名称	作者	下载地址
1	红眼猪爆竹篇	动酷制造	http://flash.ent.tom.com/flash_show.php?user=tooncool&id=58485
2	绿豆蛙拜大年	绿豆蛙LEON	http://flash.ent.tom.com/flash_show.php?user=flash_lanxue&id=58511
3	爱情魔卡-给求婚的你	绿豆蛙LEON	http://flash.ent.tom.com/flash_show.php?user=flash_lanxue&id=58354
4	小破孩容易吗我	拾荒	http://flash.ent.tom.com/flash_show.php?user=flash_shihuang&id=58488
5	死亡乃生命之始	sunsetagain	http://flash.ent.tom.com/flash_show.php?user=sunsetagain&id=58732
6	快乐之花	拾荒	http://flash.ent.tom.com/flash_show.php?user=flash_shihuang&id=58435
7	挤公交	荧光粉	http://flash.ent.tom.com/flash_show.php?user=flash_yingf&id=58731
8	秦时明月 片花	杭州玄机科技	http://flash.ent.tom.com/flash_show.php?user=flash_xuanke&id=58735

CF [BL04] 收藏此文收费1元 发送代码: 2013 联通9219912 移动50125912

Etta <http://etta-blog.cfn.com.cn>

USB护眼提示器

感谢Brando这么努力地黏在椅子上的人谋求福利, 继USB饮料冰镇器及USB美容刀之后, 他们又推出了USB护眼提示器——卫视美(VISOMATE)。它看起来虽然有点像是聊天用的网络摄影机, 但只要把它夹在显示器上, VISOMATE就会用它的超音波感应器测量你与显示器间的距离, 要是你离电脑太近, VISOMATE会马上闪起红灯警告你, 直到你有保持35-60公分的安全距离时, 平和的蓝光才会亮起。若是怕闪光灯不够强烈, 你也可以开启“闹铃功能”, 让它用高分贝的叫声提醒你。只要美金26元(约人民币202元)和坚强的信念(以免买了又不装), 保护眼睛也可以这么容易。



手持式消毒器

如果你讨厌乳胶手套的触感, 或厌倦了手部消毒剂的湿滑, 何不试试Hammacher Schlemmer为你提供的另一个选择。这款手持式消毒器有着滑盖机的外表, 利用UV-C紫外线及纳米技术, 可针对键盘、电话、鼠标以及家中其他容易滋生细菌的东西(像是牙刷、砧板)消毒, 据说能够消灭99.99%的大肠杆菌、葡萄球菌、沙门氏菌及其他可能会导致疾病的细菌。不过要记住, 一定要从“污染处”的上方照射, 并乖乖等内部定时器的讯号响起才算完成消毒。相信见到这么轻巧可爱的玩意的你, 也会忍不住想买个来用一下吧, 售价美金79.95元(折合人民币约625元)。



《电脑爱好者》2007年 第06期评刊调查表

■个人资料

姓名_____ 年龄_____ 性别_____

文化程度_____ 职业_____ E-mail_____

联系电话_____ QQ/MSN_____

通讯地址_____ 邮编_____

■本期文章评价(“文章代码”栏请填写文章结尾处的代码,如:YJ01。)本期评刊表有较大改动,目的是获取您对该文章的改进建议。此外,我们将常见原因编号,您可填写编号或写出不同的原因。

本期最喜欢的文章		
原因 编 码	a时效性强 b技术实用 c内容丰富 d学到知识	
	e幽默有趣 f值得收藏 g立意新颖 h观点独到	
	i恰巧需要 j提高工作效率 k其他	
文章代码	原因	美中不足
本期不喜欢的文章		
原因 编 码	(1)时效太差 (2)不实用 (3)选题重复 (4)难度较高	
	(5)难度太低 (6)不真实 (7)不新颖 (8)不够详细	
	(9)有字/语法错误 (10)其他	
文章代码	原因	改进建议
标题最好的文章		
文章代码	原因	

评刊表复印或手抄均有效,本期评刊截止日期2007年4月15日(以邮戳为准)
请寄至:北京市海淀区蓝靛厂南路25号嘉友曙光国际大厦南区8层《电脑爱好者》
编辑部/评刊2007年第06期收(邮编:100097)

一等奖2名

奖品:技嘉GA-965P-DS4主板
价格:1600元/块

二等奖5名

奖品:多彩键鼠套装
价格:100元

三等奖10名

奖品:多彩光电鼠标
价格:40元/副

发送“A+期号+评论内容”到50125510(移动)/9219510(联通),资费0.5元/条,或发邮件到dubian@cfan.com.cn,便有机会被抽取为幸运读者,中大奖!

以下17位读者被评为2007年第02期热心评刊员

一等奖2名(奖品:技嘉GA-965P-DS4主板,1600元/块)

唐爱文(福建) 龙伟(北京)

二等奖5名(奖品:多彩键鼠套装,100元/套)

陈绍峰(上海) 程威(四川) 高奥(天津) 吕杨(四川) 朱丽(湖南)

三等奖10名(奖品:TDK BP100耳机,50元/副)

张波(河北) 潘辉(广东) 肖梅(北京) 王旭清(河南) 王俊杰(上海)

殷琳琳(安徽) 任兆江(山西) 邓清强(山东) 商雷(江西) 杨川(云南)

热心评刊员公布

《电脑爱好者》(普及版)

2007年3月刊火爆上市!

- ★难度适合初级电脑用户。
- ★循序渐进、由浅入深,极具系统性。
- ★简单朴实、图文并茂,极具实用性。

本期重点文章推荐!

《让至爱的输入法更贴近你》

当你的系统中安装了多种输入法之后,你也许会为每次输入汉字时切换输入法的多次按键而感到烦恼。你肯定也希望第一次切换到的正好是自己需要的那种输入法。其实,这并不难办到,有多种方法可以实现你的想法……

《正月十五灯谜网上猜》

每年的正月十五,我们都会观灯、猜灯谜、看晚会、吃元宵。今年的正月十五,我们何不全家老小围坐在温暖的家里,一起在网猜灯谜呢?猜对了有奖,奖励可大可小,可以自己来定,这不也是正月里来合家团圆的一个有意思的好活动?

《白天不懂夜的黑》

无论是月明星稀的山村郊外,还是华灯初上的繁华都市,夜晚总带给人浪漫和神秘的感觉。不过我们眼中所看到的美景,用相机拍出来后可能就黑气沉沉、索然无味了。拍夜景是需要方法技巧的,就请高手为我们——指点几招吧。

更有超级实用文章让你享用!

特殊中的一般化规律——Word 符号输入与格式设置

菜单命令插入符号法	用软键盘选择符号法	特殊英文字体特别用
大写中文字符快速输入	当前日期时间快速输入	锁定插入的日期时间
合并字符设置上下标	使用 $\text{\textcircled{0}}$ 以上数字序号	用拖放方式复制网页

开上快电车, 下载全世界——快车FlashGet下载超级技法百招(2)

BT 下载你别太霸道!	文件移动删除要慎重	文件管理拖拽更方便
文件更名中途可实现	添加注释查询更方便	升级快车配置不要删
轻松管理类来帮忙	内部管理依赖数据库	快车顽疾有法能根治
镜像下载块数可优化		

让我们的电脑手拉着手(三)——共享上网

一起驾着 ADSL 去冲浪 有了静态 IP, 共享上网更精彩

搜索引擎七大法宝

减除无关资料	制定网站搜索	题目包含关键词
URL 链接里包含关键词	寻找特定格式的文档	从缓存页面查询信息
限定搜索网页的时间		

编辑部精心打造的实用光盘不容错过!

- 大众软件: 各类日常实用软件。
- 信息检索: 包括创刊至今的文章目录索引。
- 电子书刊: 热门电子杂志和图书。
- 缤纷素材: 各类图、文、声、像类多媒体素材。
- 电脑教育: 为你提供电脑教育的具体内容, 以及电脑教育的信息。
- 电脑文萃: 精选IT相关信息和精品内容。
- 游戏世界: 精彩迷你小游戏。
- 闪客之家: 爆笑的Flash动画、优秀的Flash短片、好玩的Flash游戏。
- 动漫天地: 优秀漫画书籍、精选优秀漫画作品。
- 七彩生活: 包括音乐欣赏、唱片推荐、影视介绍、海报收藏。
- 产品导购: 提供大量优秀IT产品的资料和数据, 帮助读者更好地地选择适合自己的IT产品。

订阅零售: 全国各地邮局(所)和报刊亭 邮发代号: 80-500
零售价格: 6.8元(含CD) 邮购查询方法: 010-88400665