



网络中的你，是否带过面具？看川剧里经典的变脸，看《夜宴》中的面具，我们被打动，网络中我们也有多个面具，换名、换性别，和本来面目一样也好，反差大也罢，只要愿意，没有什么不可以。我们穿马甲，一个做英雄，一个来灌水，一个发泄不满，一个积极助人，一个专干傻事，一个被群雄追杀……怀念曾经用过的马甲，就像怀念自己成长的路。戴面具又何妨？就像化妆，可以增添自信。时间一长，不化妆，反而不习惯了。

在现实中戴着面具生活，有些累。网络，也许可以让我们找回快乐，做回真的自己。

建立博客，在自己的小屋写出喜怒哀乐；聊天时生气的你，也许打出一个笑脸相迎；与上司对话，面对面有压力，在网上似乎更加流畅有勇气；网恋，值得相信的是闪烁荧屏上的文字还是幕后的容颜？但谁能否认自己的心跳动得如此真实？个性签名，优美的诗句或是幽默调侃的话语，莫不是自己真实心情的记录？“十年树木，百年树袋熊”、“给我一个支点，我可以撑起地球仪”……浏览一番签名，仿佛综观人生百态，半分钟就把酸甜苦辣走一回。不管心情写在脸上还是个性签名上，不管私密的博客空间是否要实行实名制，不管现实面具还是网络面具，不管一切的一切。我就是我。简单、快乐才是真！



CFan热线

北京 胡强

流氓软件过街，人人喊打！我上网时，它们强行弹出广告，要卸载，它们还赖着不走，必须严打！21期的“特别话题”《与流氓软件的十五次对话》让我对流氓软件有了更加深刻的认识。希望你们今后多关注这方面，一解我心头之恨。



为了这个“流氓软件”专题，小编们专门开了两次讨论会呢！无奈空叹是没有用的，对于流氓软件，我们要勇敢地与之斗争，在充分了解原理的基础上，学会彻底卸载的技巧，甚至变废为宝，有效为我所有。其实，一些文章在与这个专题进行跨版配合，遥相呼应，不知你注意了没有。比如《掌握DLL，让软件“绿”起来》，防止木马或流氓软件通过捆绑等方式溜进系统；《Windows Update十全大补》告诉你在这个木马横行、流氓软件肆虐的年代，如何保持系统安全……期期精彩，等你发现，本期的特别话题——《密码的谜底》，藏宝无数，不要错过哟。

江苏 李军

我是一个网吧的管理人员，无意中看到《电脑爱好者》中关于网管的文章《一个好汉三个帮 贴身利器马上装》，给了我不少启发。21期还有一篇《永不停机的网吧》，是电脑长时间连续运转带来的话题，我拿给老板看了，告诉他怎样才能使硬件投资获得最大回报，老板一直点头，在我的游说下，还订了一年的《电脑爱好者》，惊喜！



恭喜恭喜！到时候你们可以把杂志放在收款台旁边，哪位顾客有兴趣也可以随手翻翻~每次硬件专题的策划，编辑们也是挖空了心思，读者们最需要什么？对什么最感兴趣？文章做成什么样子大家最容易接受？还记得以前的有奖硬件调查吗？那些统计结果就发挥作用啦！那边Corney说话了，除了硬件栏目，别忘了“天生我才——网管”系列文章，一期期地学下来，你就可以成为一名出色的职业网管！

湖南 张镜

摄影是我的最爱，有时参加学校的摄影比赛，还能捞个小奖，不过总感觉自己有很多东西需要学习。“DV拍拍拍”，除了讲技巧，还讲有用的实例，21期讲的逆光拍摄，居然也能拍出效果独特的精品照片来，有趣。被你们俘虏了，跑不掉了。但是，有一个小心愿：多设置一些奖品吧，幻想收到奖品的那一刻，同学们羡慕的目光。



楼上患有轻微的“奖品”狂热症啊。奖品，是我们一直在努力为读者们提供的。注意注意，仔细搜寻，每期的《电脑爱好者》中，都藏了不少奖品。如果以前不太好找的话，现在凡是有活动的地方，我们都用专用的“请你参与”标志进行了标志，大家寻着路标，就一定不会错过了。而且在爱好者网站论坛里，最近开辟了专门的互动栏目专区（<http://bbs.cfan.com.cn/forum-134-1.html>），最新最丰富的内容，都将在此发布，别忘了常到这里逛逛。

甘肃 段晓东

已经是好多次填写评刊表了，尽管每次填写

很麻烦但都能完成任务。而且我的最大爱好是对文章的内容都要亲自实践，发现错误，也是对自己的提高。

建议：能否介绍一些作者在每期，让他们谈谈学习电脑的经验，以及投稿的经历，比如大篇幅文章写作经过。像王志军、小老虎等，特别高产，《电脑爱好者》、《电脑报》、《消费电子世界》、《电脑文摘》几乎每期都有他们的文章，我对这些作者特别感兴趣。另外能否通过网络在线评刊？现在填写确实麻烦，而且格式也不固定。



感谢你的建议！这些作者，也是逐步从菜鸟作者成长为大虾作者的！在下期里，我将请他们过来和大家好好聊聊。关于在线评刊的问题，爱好者网站上已经开通了，多种评刊方式，大家可以任意选择，欢迎提出宝贵建议和意见！

yongyong Lai

Our CFan has now taken on a new appearance since the beginning of October 2006. Fans are greatly satisfied with the special gift for the National Day. Best wishes to CFan and all editors as well as other clerks!

— from a young fan.

我先用一段英文祝贺CFan的全新改版，希望接下来的建议会被采纳。

当世界正以一种前所未有的速度朝前发展的时候，我们的语言已经跟不上了，我们需要用英语来武装自己的实力！如果讲不出一口流利的英语，实力就被埋没了！还要等到什么时候我们才能醒悟呢？现在就该行动，把我们的实力全部展现出来！用英语为自己赢回那份尊严和自信！所以，我建议你们开设

一个英语专栏，以CFan的名义号召40万爱好者学好英语、用好电脑。我给这个专栏拟了一个名字——“CFan*English”——喜欢英语！我很高兴地看到10月1日出版的文章中有一篇介绍了关于系统方面的英文解释，好像是Phoenix的什么翻译软件吧。我一直在努力学习英语，只想将来能把中国的计算机技术提高到一个更高的水平！

 非常可爱的作者！好！大家都来响应你的号召！关于开设英语专栏的建议可能暂时由于版面有限无法实现，非常抱歉，但是我们会加大对国外优秀资源的介绍的。

甘肃 马学志

编辑们辛苦了！作为CFan的一名忠实读者，这是头一次给你们写信。第一次接触她，是在去年10月份的一家旧书摊上。当时正苦于想学电脑而没有门路的我，翻开她时，就忽然有了一阵惊喜。我对自己说：“哎呀，这不正是我想要的嘛！”然后一下子蹲了下来，把那些旧书翻了个遍，最后挑了五本最好的买了下来，有2002、2003还有2005年的。就这样，我与CFan有了不解之缘，直到今天。如今，手里翻着崭新的《电脑爱好者》，闻着她散发的书香，品着最喜欢看的文章，真是一大享受。

现在，CFan已改版上市，我拿出了以前的旧杂志比较了一下，觉得改得很成功，无论从封面，排版，设计和内容来说，我都很满意，比如新增栏目“网络开店大赢家”。这几天正想买一个MP3，但这方面知识了解得太少。看了《我的十一博客日记》后，到店里转了一圈，那老板对着他的货夸赞如何如何好，我心里说：“别吹了，CFan早已告诉我了！”哈哈！下次再有时间，我再跟你们聊。

山东 庞博

我看CFan已经三年了，在这三年里我惊喜地发现我已经不再是一只“菜鸟”了，这都要归功于你们的辛勤工作。最近看到CFan改版，我感到由衷地高兴。其中我觉得新增加的板块“教与学”对于我们大学生尤其实用。NCRE考题精讲给我解决老师布置的C++试验题目带来了启发，各种计算机证书的区别为我们扫除了疑惑，有关各种考试的信息也很及时，真的希望以后CFan能够扩大这个板块。



每次看到读者的肯定，我们的心都像嚼了蜜一样。继续努力！争取更多的读者的喜爱！衷心感谢大家的支持！

编辑部的故事

某日，清理出一大型白板，板上有格，格中有字，每人每期负责之一版为一格，如用一彩色圆形磁铁粘上，即表示该版完成，直观醒目，落后者心中惴惴乎。但有一弊：费纸。今年改革为电子表格，每期各阶段依流程执行，自动统计完成进度，UM监督，严格有加，白板遂光荣退休。

此番“复出”，白板另有新职，出尽风头。何职？磁铁拼图！CFan字母、笑脸、弓箭、热带鱼、章鱼、太阳、房屋、花朵、雨伞、时钟……每日进出大门观之，必有新作，神态各异，令人捧腹，几欲持手机“拍”入囊中，观PK等人窃笑，主创者已明。细思，何人未尝改装？何人未尝创造？何人未尝童心未泯？原本一威严白板，如今摇身一变，可爱清丽，引人遐想，叹世事变幻之神奇乎。

快乐的工作每天都在继续，希望有限的文字能勾勒出CFan编辑部温馨有趣又丰富多彩的生活。你最想了解什么？你最想知道哪位编辑的秘密？欢迎来信来电与我们联系。以后在每期“编辑部的故事”中，精彩花絮，等着大家！

我与CFan的故事

我与《电脑爱好者》的八年“抗战”

丁小勾

还没输入文字，心情竟已开始澎湃。第一次接触《电脑爱好者》应该是在1997年冬末。老爸用他那独到的战略眼光捕捉到了电脑游戏的商机，觉得做电脑房应该有利可图，花下五万血本购置了5台奔腾166机器和其他一些配置，在一个寒冷冬天咣咣当当的鞭炮声中开业大吉。当初只是乐观地预计前景，却忘了悲观地估计应该到哪里找电脑高手。一筹莫展之际，在外求学的表哥突然闪亮登场。此人来头很大，但就像明星走穴，只是出场几分钟振奋一下观众而已，待他走后电脑又陷入无助，就在全家集体绝望之际，突然峰回路转。在某一天的闲步途中，我注意到了她——《电脑爱好者》。原本无助的我欣喜若狂，终于找到了一本和电脑有关的杂志！

如果说当初见到她的疯狂是表象的话，那在那之后的痴狂就一定是本质了。杂志内容可说是将我当时将要遇到、已经遇到的各种疑难症杂症都进行了分析、研究、解决，那种感觉无异于在高考时老师主动扔过来答案，兴奋！刺激！虽然当时杂志纸质粗糙没手感，但这并不影响我成为当时的电脑高手，以至于在很长一段时间内经常飘飘然地去给竞争对手解决电脑故障，家人说我不分敌我，如果放在革命时期完全符合汉奸卧底的条件。管那么多，让自己的虚荣心以及那

颗稚嫩幼小的心灵得到满足才是真。可惜好景不长，随着敌军的不断渗透，他们基本摸清我的来路，也搞清了我是受谁的栽培，等我再次主动去敌方当好献殷勤的时候，我分明看到老板得意洋洋的脸上，眼睛朝上扬起的《电脑爱好者》放光。

随着对手的不断增多，实力的不断增强，在资金短缺的情况下，老爸在2000年末郑重宣布电脑房倒闭。游荡成性的我突然乱了方寸，觉得缺少游戏的人生黑暗，学业亦难以以为继，就在人生濒临破产的一刹那，又是峰回路转，我在《电脑爱好者》上又找到了希望。至今难以忘怀2001年的CFan杂志封底广告上那个电脑学校向我抛来的媚眼，通过连续半年对家人做工作，他们终于放下了“教子无方”的思想包袱，同意了我北京的去学之路，这一步，走出了人生新方向……

站在北京站心情百感交集，想小子我也能有今天，居然也能站在中国的首都，自信心极度膨胀：自己的电脑知识及动手能力经过CFan的培养基本无人能及，对于技术及电脑应用的追求已经可有可无！

随着思想的成熟以及对知识的渴望，纸张杂志显然无法满足我日益膨胀的求知欲，我迈着比丁磊朝阳稍晚的步伐开始了对网络的探索。当时真正吸引人的网站屈指可数，QQ还不被我认可，直到有一天关注到了CFan封面的网站链接。像所有欺骗善良老百姓的医药广告开场白那样我抱着试试看的态度进入了电脑爱好者的网站，发现了CFan论坛，注册了账号，开始潜水，我被彻底征服了，突

然感到这么多年真是白活，在网络游荡了这么多年，连最好玩最有意义的网络活动是在论坛这么深刻的东西都没悟到，真是不幸！当时论坛正处于饥渴状态，急需各路斑竹支援，我当即二话没说向时任CFan论坛总舵主的陆路提出了硬件论坛斑竹申请，他二话没说地对我表示了认可，我当时套的马甲是Gameboycolor。

我的任务与职责就是解答全国各地小弟的问题，天职神圣不可侵犯。每天孤单机械的回答也会让我变得呆滞，我急需寻求一种新的突破，直到灌水版非也非也的出现，让我对人生充满了新的渴望。此人古文功底极好，为了不至于让他太过孤单，我注册了酷账号和他组队一起开启论坛新篇章。由于帖子内容十分敏感，篇幅触动各位神经，这让时任灌水版斑竹的东方不亮十分不爽，一时间我们的对垒成为了论坛的焦点，在CFan论坛界引起了大讨论，街坊们纷纷猜测我们两位来者不善的背景。喧嚣之后的平淡总是最让人难以忍受的，非也非也离开后，我也选择离开了CFan……

论坛上的失意，带来了学业上的得意，微软工程师认证5科考试全部PASS通过，之后两月收到了微软通过香港分部邮寄过来的三张证书，那时我19岁。这就是《电脑爱好者》带给我的所有美好。



DB01

收藏此文资费1元 发送代码: 1496
移动50125912 联通9219912



爱好者网站半月精彩集锦

■ 零下一度

新一期的杂志在小编们的努力下又与大家见面了！又可以和读者们交流爱好者网站发展的事情了，一度的心情无比灿烂。那么，今天网络版面又有哪些要推荐给大家呢？

1. 杂志栏目安家爱好者论坛

这期最值得说的一件事就是杂志上的好多栏目都开始在爱好者论坛安家了，比如“回音壁”、“菜鸟集训营”等，都有小编专门负责。相信这里会成为小编们和读者充分交流互动的一个大平台。最精彩的内容预告、最丰富的奖品发送、最近距离的亲密接触，不要错过哦！

网址：<http://bbs.cfan.com.cn/forum-134-1.html>

2. IE 常见问题解决方案

上网应该已经成为大多数读者每天必做的事了，所以浏览器也是接触最多的软件之一。有人说，浏览器不就是一个简单的上网窗口吗？非也。实际上浏览器的应用可不少！至少，一些简单的故障就能让浏览器打不开网页，所以还是多多学习一些知识吧。

网址：<http://bbs.cfan.com.cn/thread-425552-1-1.html>

3. 十招成功排除 Win XP 无法启动故障

操作系统的故障千奇百怪，最严重的问题之一莫过于无法启动了。重装系统可能是一个比较彻底的办法，但遇到问题就重装，对于想学习计算机知识的读者来说不是最好的选择，将系统调试好，这样才能学到更多的知识。本文有一定的启发作用，非常值得一看。

网址：<http://bbs.cfan.com.cn/thread-424549-1-1.html>

4. IP 地址的基础知识与无级网络

对于“IP 地址”这个词，相信大家都不陌生，不管是拨号上网，还是通过局域网上网，都要和 IP 地址打交道，虽然很多人都知道怎么设置 IP 地址，但对于 IP 地址是怎么回事儿，比如为什么最大值是 255，而不是 256 或 257，可能并不了解，从这里可以找到答案。

网址：<http://bbs.cfan.com.cn/thread-423859-1-1.html>

网址：<http://bbs.cfan.com.cn/thread-387801-1-1.html>

5. 享受宽带 P2P 网络电视

随着以 BT 为代表的 P2P 软件逐步发展成熟，网络电视软件也开始采用 P2P 这一颠覆性设计思路。P2P 的优势在网络电视上得到很大体现，具有观看用户越多、播放越流畅的特点。它能支持上万人大大规模访问，有效地解决了当前网络带宽和负载有限的问题。目前的网络环境，P2P 网络电视都广泛适合，体验一下用它轻松收看各种视频节目的乐趣吧。

网址：<http://www.cfan.com.cn/school/zhuanti/p2p/index.shtml>

6. Flash MX 视频教程

Flash 一直都是热门话题。爱好者网站上关于 Flash 的视频教程不止这一个，但每个教程都有自己不同的侧重点，有的以一个视频来进行讲解，有的细致地讲解每个工具的用法。今天推荐给大家的视频教程是“工具介绍 + 实例”的形式，对 Flash 爱好者一定有所帮助。

网址：<http://www.cfan.com.cn/school/zhuanti/flashmx/index.shtml>

如果再结合 Flash MX 2004 视频教程一起学习，效果更佳，二者对工具使用的操作思路有很多相似之处。网址：<http://www.cfan.com.cn/school/zhuanti/flashmx2004sp>

经过一段时间的发展，学院频道 (<http://www.cfan.com.cn/school>) 和数码频道 (<http://www.cfan.com.cn/digi>) 已经开始走上正轨，每天的访问量都很大，获得了不少关注。接下来，一度将对硬件频道进行改版，大家拿到杂志的时候，硬件频道应该已经改版了。

当你遇到任何与计算机软硬件、网络或数码产品、手机等相关的问题，着急寻找解决方法时，当你需要充实自己、提高工作效率、提升生活品质的时候，到爱好者网站来，一定能得到满意的答案，结交到不少热心技术好的朋友！





网络“客家”的亲民之举

据最新公布的《中国威客商业模式及投资前景研究报告》显示，自2005年网络威客现身我国后，国内威客族已达60万人。有关机构预测，到2007年，我国的威客和威客用户将发展到900万人。威客是一群什么样的人？

互联网分析家指出，威客作为互联网的新兴词汇，和博客、播客、黑客等词汇一起迫使互联网快速“亲民”，让百姓得到实惠。写博客挣钱很难，做黑客违法乱纪，可是做威客就能做在家里数钞票，这又是为什么呢？

业内人士认为，高性价比的威客模式极可能对传统的广告、设计等行业形成巨大冲击，这其中有什么门道呢？

当互联网乍暖还寒之际，博客、播客纷纷倒下，威客会成为“众客”的救命稻草吗？

威客：能赚钱的互联网应用

2002年，威客模式的网站雏形就出现了，2005年这一模式开始繁荣，Google、百度、新浪、雅虎等众多网站纷纷进入这一领域。现有的Google Answer、雅虎知识堂、新浪爱问、时间财富网、K68、猪八戒、百度知道等网站都属于这个类型。

什么是威客？

“威客(WITKEY)”，智慧的钥匙。泛指把智慧、知识、能力通过互联网转换成实际收入的人。“威客工作模式”是这样的，个人或企业通过在互联网发布任务并公布完成任务所支付的报酬，由“威客”竞标，并最终由任务方确定合适的“威客”进行操作，并支付约定报酬。“威客”的任务涉及层面广泛，小到为人取名，大到产品设计应有尽有，报酬也根据任务的要求不同而不同，小到几十元大到上万元、甚至十万元。

目前，国内各种类型的威客网站已发展到40余家，据目前不完全统计，正规从事“威客”的人群数量已超过60万，它们包括设计师、网络程序员、撰稿人、策划人等各个职业人群以及在校大学生。

今天上网，你威客了吗？

“本人悬赏10块，征集兄弟们

砸、烧四、六级证书的视频或swf文件！”这属于发泄型任务；失恋了心情不好，于是发布任务，花50块钱征集“超女厉娜挂掉的好玩有创意的原因”，让大家来逗自己玩玩。一个任务名叫“征集批判阿康的大字报”，乍看

能，一个上海职员，只记得浙江一个企业的名字，忘了联系方式，花10块钱悬赏，不到半天就有“人肉搜索机”告诉他答案。不是因为他特别聪明，而是这个当地人恰好知道。

据“我爱设计网”负责人方建伟向记者介绍，威客大多承担的是平面设计工作，其他还包括写稿子、起名字等。方建伟曾经就是一名威客，而另一合肥威客王琦则介绍说，从他了解的情况看，威客在省城尚不多见，他知道的威客不超过10个。

不怕你想不到，就怕你做不到，成为威客，各类型任务应有尽有。截至10月9日22点，在国内知名威客网站“任务中国”发布的任务已达986项，涉及悬赏金额176640元，已发放赏金27287元，注册威客45409人，用户每日回访率为41%。

9月起，威客火了

实际上，威客网站搭建的是一个



▲积分激励型威客网站商业模式

▲现金交易型商业模式

上去好像很吓人的样子，打开一看，原来是某威客网的工作人员，因为最近犯了不少错误，自己发了个任务，让别人来鄙视自己一下，顺带一笑泯恩仇。当然，有些任务还真需要能人所不



出售知识、能力、技巧的平台，网站的访问者就是可以自由交易的买家和卖家。虽然这种模式在国外也早已出现，但是在中国这个特殊的土壤上，威客这种商业模式得以快速生根、发芽和成长是有一定的历史必然性的。

威客网站就是通过网络方式形成创新型服务交易市场。通过市场，个体工作者（也可以是工作室）出售自己的知识、创意、科研成果，甚至是智慧。这种交易通常是企业通过提出需求，按采纳的结果进行付费。

因为威客交易平台给众多有知识和技能的人提供一种交易环境，改变了传统的工作方式，因此威客交易平台有的被称为“沃客”。“沃客”的含义是从英文“work 2.0”来的，因为从传统意义来讲，工作是有固定场所、固定薪水的模式，而新一代工作方式，是在家里工作，工作的场所不固定，工作收入是真正的按劳分配。

实际上，在威客网站出现之前，SOHO（家中办公）一词早已出现，但是当年的SOHO模式中缺失一个关键重要环节：做SOHO的人还必须通过传统的方式去获得订单。而威客交易平台即沃客网站出现以后，SOHO才是真正的SOHO，他们从订单的获取、提供作品等完全互联网化。

正是由于威客模式提供了工作机会，同时没有了地域限制，在国内经媒体广泛传播后，迅速升温，甚至在9月份以后，其火爆程度远远超过已经被媒体炒作两年的博客。

10月，威客面临诚信危机

“威客”的出现开辟了互联网工作以及合作的一个全新领域，在精确化、细致化合作以及工作的同时，它使互联网合作更趋于向合理、合适的方向发展。然而，就是这一新生的工作形态目前正面临着巨大的诚信危机。“威客”业内已开始呼吁成立相关组织，制定行业执行标准、规范，以保护“威客”权益。

由于“威客”的特殊交易模式，天南地北的“威客”所提供的智力劳动成果极容易被盗用和模仿。如何保护

“威客”的知识产权，如何规范威客行业操作，成为目前威客行业急需解决的问题。

威客网站目前形成了一些行业内的标准：标准之一，是买家（通常是中小企业和个人）必须先把钱付给威客交易平台，而且是不能反悔和退回的；标准之二，是买家自由定价和自由选择合适的知识或技能型产品，威客交易平台不参与；第三，威客交易平台和威客通常采取分账的方式，分账的比例采取的也是平台类商业模式惯用的比例，即平台企业分百分之二十，威客分得百分之八十。

杭州臭皮匠威客网的负责人王先生告诉记者，威客根植于网络，其草根性与创造力是威客行业得以发展的重要因素，它打破了传统的生产方式，使现有的劳务不受地域限制，让生活在不同地区的人通过网络获得平等、公

平的交易机会。然而规范操作、知识维权问题仍旧是困扰发展最棘手的问题，特别是就目前还处于市场导入期的威客而言，任重而道远。制定行业游戏规则既有利于保护威客一族的智力结晶，也将为网络知识产权的维护提供有益参考。

记者从臭皮匠威客网站了解到，目前他们已经就解决这些问题采取了一系列措施，包括正在筹备期的“臭皮匠威客高峰论坛”和正在火热进行的“臭皮匠威客执行公约”万元征集活动。这一系列活动的展开必将为“威客”朝着健康、规范、有序方向发展提供宝贵的经验。

怎样做威客？

- 1.选择威客网站。
- 2.注册为威客。
- 3.寻找感兴趣的任务。
- 4.应标，上传作品。
- 5.等待公布中标，领取悬赏。

只要不做过客 必成网络新“客”

是时候去梳理我们的思绪了！如今的互联网上，与“客”沾边的新词汇层出不穷。当每个人都有可能成为这个“客”、那个“客”的时候，你是否想过，网络新“客家”文化正在迅速融入我们的现实生活，只要你不是互联网时代的过客，总有一“客”适合你。

较早也最为人们熟知的是一群在网络上写日记，记录生活的人，人们称其为“博客”。2003年兴起的博客风暴几乎席卷了全世界每一个网络能够延伸到的地方。让博客真正成名的还

算是伦敦地铁爆炸案，一个来自个人博客的现场报道，让所有的媒体黯然失色。问题就出在博客传播的多样性上，有多少人，理论上就有多少种写博客的方法，而媒体无非就是几个编辑

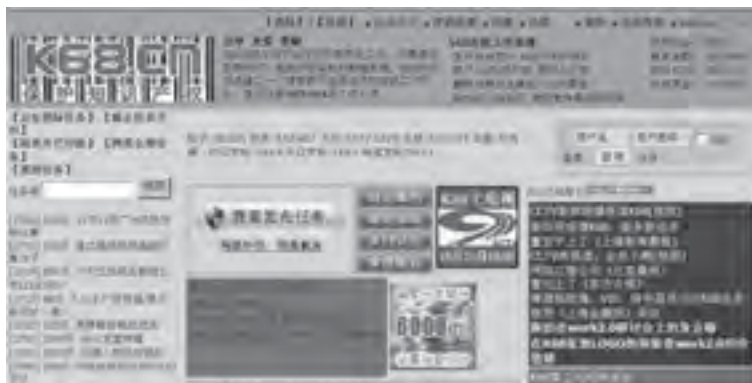



和记者而已。

同博客相比，播客有许多相似点。如果说博客是一种文字版网络日志的话，那么播客就是用声音和影像记录生活，通过视频和录音来表达观点。2005年被看做是中国的“博客元年”，一直不温不火的博客陡然升温，全民掀起开博热潮，明星博客层出不穷。今年，徐静蕾的博客点击量突破3000万点击量大关，成为“全球第一博”。而很多播客走红的原因却并不相同，有的更是会令传统人士大跌眼镜。例如，摊薄饼。然而出乎人们意料的是，搜索巨鳄Google不久前宣布用16.5亿美元的代价买下了YouTube。YouTube是个创建不到两年、员工仅有30人的“小”网站，但它却戴着“全球最大视频分享网站”的头衔。目前YouTube每天为观众提供的视频欣赏已经突破一亿段次，占据着在线视频60%的市场份额。此举也让播客网站着实火了起来。

摘客，顾名思义就是指将摘录作为主要工作的人，而摘客一词其实是从博客中衍生出来的。目前网络上对博客的定义从广义上来讲分三种，

一种是原创，第二种是摘录他人的内容，第三种就是摘录他人的内容后再补充自己的看法。而摘客就主要指博客定义中的后面两种。

据了解，维客的原名是wiki，也译为维基。据说WikiWiki一词来源于夏威夷语的“weekeeweekee”，原意为“快点快点”。据网络专业人士介绍，它其实是一种新技术，一种超文本系统。这种超文本系统支持面向社群的协作式写作，同时也包括一组支持这种写作的辅助工具。也就是说，这是一种多人协作的写作工具，而参与创作的人，就被称为维客。

极客，即Geek，也称奇客。在字典上，Geek(极客)原指那些性格古怪的人，或是在狂欢节进行奇怪表演的小丑。但现在的Geek，从概念上说自然已经是大相径庭了，不过还是很难进行精确的定义。一般认为在电脑和网络上进行生活的人就是极客，这可以被解释成使用各种Internet和电脑工具(如IRC、网络游戏或者编写OpenSource)的人。但是和工作中必须使用电脑的人不同，极客需要把他们的休闲时间也在电脑中度过，而且极客的定义也主要是指那些有较高电脑能力的人。

掘客是从Web2.0热潮中涌现出来的新概念，它来源于英文网站Digg。那什么是掘客呢？掘客其实是一个完全由用户自发参与内容创建、评论和分类的网站；网站内容完全由

“粉丝”一词在中文原指一种食品，由于与英文中“Fans”(爱好者们)谐音，因此也成为国内众多歌迷、影迷等明星拥趸们的通称。在选秀节目热播的同时，一些“职业粉丝”也悄悄诞生，他们组建“粉丝团”，从单纯的追星族变成了分工明确的职业运作团队。

当然，还有今天我们提到的威客。可以说，这些随之而来的各种“客”正在悄然地改变人们的生活态度，也改变了人们的就业方式。在这之前，想要成为一个自由职业者似乎是距离遥远的事情，然而，随着网络中这个“客”、那个“客”的出现，许多人开始选择在家工作，而且也能拥有一份不错的收入。最重要的是，这些热爱钻研网络技术的年轻人把自己的兴趣变成了工作。



各种“客”的出现对传统媒体无疑是一个冲击。以前，纸媒体占据了大多数人的视线，而现在，大多数年轻人选择诸如“掘客网”、“摘客网”等网站阅读新闻，他们认为，从这些“客”的站点上能读到更新、更快的内容。

多种“客”的出现，使得人们的交往方式也在发生变化。人们已经不再局限于面对面地交流了。在各种“客”的站点上，来自五湖四海的人都可以交流，没有国界和语言的限制，他们畅所欲言。

除此之外，这些“客”还有着丰富的网络资源，人们可以对其自由支配，如“维客”就相当于网络图书馆，可以给予诸多科研人员、高校学生非常多的便利，成为他们进行研究不可或缺的工具。

互联网时代，你还会成为“过客”吗？

用户提交，并完全根据用户集体意志决定哪些内容显示在首页上，这样就完全避免了传统新闻网站完全由少数编辑决定内容排序，以及读者只能被动接受的局面。

只要在相关的网站上发布自己有哪些闲置物品，再写出想交换的物品，然后静等有感兴趣的网友前来交换。交易双方如达成意向，可根据便捷程度，再约定互换方式。如今，这种推崇环保节约实用精神的新“易物生活”正在网上悄然风靡，而热衷参与网上易物的“换客”一族，也成为年轻人争相效仿的对象。



蛋形喇叭

Axxen公司向公众展示了这款i-EGGDAP喇叭。这个椭圆形的便携式喇叭，具备3.5mm的音频信号插孔、USB端口和SD槽，自随身碟/随身听、SD存储卡中读取，支持MP3、WMA等音乐格式，并可安装电池（以防音响突然没电）。目前尚未公布定价，十月底将在韩国正式上市。



视觉魔术师

视觉上的幻象总是让人目眩神迷，更别说是具有3D三维效果的新发明，日本电信公司研究所推出一种新的产品——AmazeART，利用类似电影拍摄所用“蓝幕”的特殊效果，将指示牌上被正方形框起来的图案变成照片里的真实物品，还有一种是上方标示各种颜色的正方形的特殊眼镜，戴上它后，镜头前的你，马上从人头变成动物的头。



500美元

根据DigiTimes的报导，DELL始自10月底将推出两款以AMD处理器为核心的笔记本电脑，目标锁定低端笔记本电脑市场，首先出货的为15.4寸，售价约在500美元左右，而明年第一季将会有另一款17寸的笔记本电脑推出。不知道是否还有其他人想跟进推出经济型笔记本电脑的呢？



57%

中移动、中电信和中网通公告显示，三大电信运营商前9月收入分别达2126.9亿、1272亿和649.6亿元，三大电信运营商前三季度总收入高达4050亿元。前三季度财报显示，中移动税前利润高达1211.9亿，每天税前利润超过4.4亿，中移动前9月净利461.33亿元，每天净赚1.7亿。

空中无线

OTBeach网站最近对飞机上使用的WiFi连接技术作了一个简短的总结，当前有三种不同类型的无线连接服务，一种是来自波音的Connexion，它将飞机上的WiFi局域网连接到卫星上实现互联网接入；一种则是波音的死对头空中客车公司赞助的OnAir，OnAir同样使用卫星通讯但当前仅限于电邮、即时通讯和短消息等服务；第三种则是飞机直接与地面通讯，提供这种技术的公司包括Aircell，JetBlue和Verizon，但显而易见它不如前两者的前途光明。OTBeach的这张表中显示大部分能提供无线接入的航班都是国际航班，而中国航空将在明年开始部署这项服务。



闹钟？音箱？

由Edifier漫步者，这家国内最大的PC音响制造商推出的第一款“MadeforiPod”认证的iPodDock音响/闹钟，MOM零，有趣之处不只是它的命名，还有兼具懒人闹钟功能的部分。支持iPodvideo/nano/Photo，音响输出功率未知，可自iPod任选喜爱的歌曲作为起床号使用，懒人闹钟则可以让人陷入九分钟的无限循环，同时也可以为iPod充电。

PC棒

Gumstix的最新产品netstix400xm-cf是基于linux的PC。使用400MHz Intel XScale PXA255处理器、64MB RAM、16MB闪存、内建10/100base T网卡，以及一个CF II卡接口。显然它无论如何都不能作为桌面电脑的替代品，Gumstix造出这个易拉罐大小的电脑是面向网络管理员的，他们可以使用netstix检测和诊断网络故障。



龙芯笔记本

江苏中科龙梦科技有限公司基于龙芯2E处理器的笔记本电脑样机已经出炉，并已于近日在苏州电子信息博览会作公开展示。这款笔记本基于最新的龙芯2E低功耗处理器，12.1英寸宽屏TFTLCD，有摄像头、Combo光驱，并有无线网络，4800mAh锂电池支持超过3小时的续航时间，操作系统则采用Debian Linux。

50%

诺盛咨询引用国家统计局专利库的数据，通过把TD-SCDMA的专利分解为TDD专利和SCDMA专利，对业内的主要通信企业的专利数量作出统计，数据显示：在TDD领域，按照专利数量，西门子21.6%，大唐12.2%，华为10.1%，中兴7.4%，高通6.1%；在SCDMA领域，专利数量份额依次为：中兴24.2%，西门子21.2%，大唐15.2%，华为12.1%，其他27.3%。

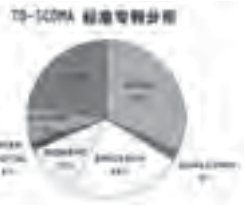

钢琴家的手

要想找到一个比这只会弹钢琴的机器人更有趣的桌上装饰品，应该不容易吧！这只“钢琴家的手”能为你弹奏六首事先设定好的古典乐曲！只要听到掌声，这只靠电池发电的手就会开始演奏，目前我们还不确定，是不是只要再拍一次手，还是得把它丢到墙上，才能停下它的演奏，可以确定的是，你是不可能光靠看着它手指的动作，就学会贝多芬的第五号交响曲的！

E-Ink显示器

虽然Plastic Logic新推出的E-Ink显示器在分辨率上还小输Sony Reader一筹，但却有一个Sony Reader所及不到的特色：它的显示屏是软的，就像透明资料夹那样的感觉，所以可以提供一种更贴近“真纸”的使用经验。虽然在对比和锐利度上都还离印刷书有一段距离，但却已经接近报纸的程度了，因此Plastic Logic希望能在2008时量产10英寸大小的150ppi显示器，看能不能为“电子报”下一个新的定义。

收藏此文资费1元 发送代码: 1500
移动50125912 联通9219912



我最爱的人伤我却最深

名牌电脑质量堪忧

■ 本刊记者/马江华

“这里是杂志社吗？我叫李晓辉，是《电脑爱好者》的读者，你们要为我做主呀！我购买一电脑……”10月27日上午，记者接到一读者电话投诉。

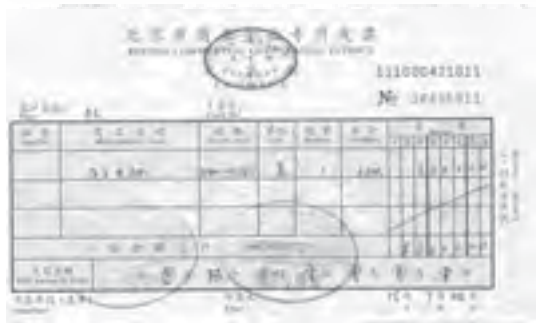

▲ 产品购买发票



▲ 维修单

厚厚的维修单：

购买发票：05年7月24日，6300元买电脑一台，北京市商业企业专用发票号38456911。

维修单：05年8月9日，故障描述“上门检测 已开过机箱”，服务记录单管理号2384341。

维修单：05年8月10日，故障描述“无法安装系统”，处理过程“重分区，安装系统”，服务记录单管理号2384242。

维修单：05年8月23日，故障描述“无法安装XP系统”，处理过程“更改硬盘线接口”，服务记录单管理号02711534。

维修单：05年8月26日，故障描述“经检测硬件没问题，在玩网络游戏传奇时有点卡”，服务记录单管理号2611844。

维修单：06年6月19日，故障描述“开机无显”，处理过程“更换主板安装”，服务记录单管理号3086859。

维修单：06年7月1日，故障描述“显示有异响”，处理过程“补焊电路”，服务记录单管理号03181341。

2006年10月30日，接到投诉后，记者立刻赶往李晓辉的单位求实，晓辉看到记者后一下子抓住了记者的手，非常兴奋地把记者请进了里屋。记者看到了角落里的电脑，显示器按键已深深凹陷，并有多处缝隙。便问晓辉：“你这电脑买了三四四年了吧，显示器都坏成这样了！”只见一阵苦笑。



▲ 李晓辉

一年维修十多次

当事人晓辉说：“才买一年，已经大修六次了，我快疯了！”

他是从事IT工作的，非常喜爱电脑，所以于2005年7月24日在海龙大厦地下二层花6300元购一台品牌机。“如此高价位的电脑，在买来四天后就开始伤害我”晓辉对着记者苦笑，“去年7月28日出现故障，原因就是“无法安装操作系统”。于8月7日报修，工程师分别于8月9日和10日上门检测，但都没有查出原因，只说可能和XP系统不兼容。8月23日第三位工程师上门，更换了内存、主板无效后，于是更换了硬盘并更改了硬盘接口。改了硬盘接口后问题解决了，可随之而来就是机器的性能明显下降。”

在晓辉出示给记者的厚厚的维修记录上，记者看到，在随后一年的时间里，维修达到了十几次之多，而且频繁地更换硬件。此时的晓辉语气非常沉重，一双略带麻木的眼睛无奈地看着记者：“才来买一年，已经大修六次了，我快疯了，更换三次主板、一次硬盘、一次内存、一次显卡，维修单子就有十多张，还有几次忘了开单子，平摊下来真是每月必修。”



▲ 秦振

同事质疑品牌服务

下班后，同事们听说记者过来采访，都围了过来。其中秦振说：“不能玩传奇，这个电脑太差劲了！”

据当事人描述，光是维修了十多次不说，平时用起来就很慢，花六千多买的还没有同事那三千多买的电脑跑得快。用这电脑打传奇网游时，就非常非常卡，有时连画面都不动，根本不能很好地玩传奇。经常用着用着就死机，不管是重装系统还是换相关硬件，都无法解决问题。我们这些从事



IT、爱玩游戏的人,可经不起这样一次次的受到伤害呀。



消费者要讨说法

记者在临走前,问及晓辉有什么要求时,他对记者这样说道:“我需要一个合理的解释。”

买的是原装品牌机,为什么刚买就要更改硬盘接口?每个人都知道硬盘接口更改会影响整机的性能。为什么这个机器会如此频繁地出现故障,而且都是更换重要的硬件?这样的机器合格吗?

“最想知道的是这家厂商的服务,难道就是每天给我修理电脑,为我修够一年的保修时间就告诉我不能再修了,连根本问题都不解决吗?在售后服务卡上的三包第三条清清楚楚写着:整机一年内,经两次维修之后仍不能正常使用可免费更换。他自己明文规定都可以换,我这修了十多次还不能正常使用,为何不换?我需要他们给我一个合理的解释。”晓辉用力地握紧右手,激动的神态使声音走了调。



客服需向领导请示

记者回到单位后拨通了售后服务电话并要求对主管人员进行采访,服务人员当即表示向主管领导汇报。下午记者接到称工作忙安排不便,可改到下周再接受采访的电话通知。但到记者截稿时止,仍未接到允许采访的通知。此事我们会继续关注!

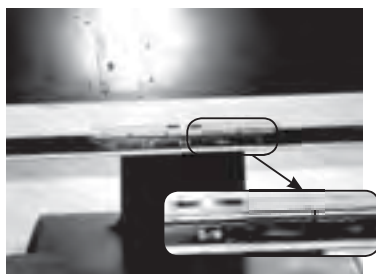

▲内凹,显示器因按钮深陷而无法关闭。



律师:消费者有权要求免费更换

记者拨通了于国富律师的电话。听完叙述后,于律师铿锵有力地说:“消费者有权要求免费更换。”

于律师认为,就本次事件来看,需要证明这个产品是否合格,这需要由权威的技术鉴定中心经测试分析后才能得出结论。但很多产品是在购买后才出现问题,并且厂商对其进行了维修和更换,此时技术鉴定中心就不能对先前的产品进行准确的测试和结论(因为有的配件已经更换),所以法律规定,经两次修理还不能正常工作的,我们就认为你不合格。在“三包”里我们国家里也进行了规定,但并不是很全面,比如说电子产品、影像产品,这些都是有三包规定的,但有些产品并没有三包规定的,厂商也要承担三包责任。因为消费者权益保护法里面规定:生产者、经销者本来就要承担修理、更换的义务。

既然这次的修理单上明确写着“整机一年内,经两次维修之后仍不能正常使用可免费更换”。消费者就有权要求厂商更换,如厂商拒不更换,可依法向人民法院起诉,要求赔偿误工、交通等损失。

如果产品不合格,厂商还销售不合格产品,那厂商就应当承担产品质量

量责任。对消费者来讲,还是承担退货、赔偿损失的责任;对行政管理来讲,国家工商部门和质量监督部门对他们进行处罚。

看到当事人因激动而说出砸电脑到过激行为,说明还是该多学习相关的法律知识来保护自己的合法权益。



三点忠告: 慧眼+证据+意识

记者想到很多读者都可能遇到此类事情,于是咨询如何避免类似事件的发生。于律师告诉记者三点忠实的意见:慧眼+证据+意识。

第一,选购商品的时候,消费者要尽可能避免以后出现麻烦,所以要一双慧眼,就要学习相关的产品专业知识。第二,消费者不管是在购买,还是在进行维修时,都要保存证据,要求对方提供相关的单据。第三,消费者要加强法律方面的意识,当同一个产品经过两次修理仍然不能正常使用的时候,这时不要相信厂商的一味地来修。这其实已经侵犯了消费者的权益,消费者已经可以要求更换。

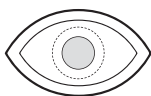

我们继续关注……

经记者努力,现已让当事人双方直接协商,并初有成效。

我们感谢消费者提供新闻线索,更感谢消费者对我们的信任。相信经过与厂商的友好协商后,能圆满地解决问题。

当产品出现问题时,厂商应当勇敢面对。我们应该积极地为消费者服务好,和消费者一起消除问题。厂商

已表示积极的态度,截至发稿日,已向消费者道歉,已与消费者进行勾通,希望能圆满地解决问题。

通过律师公正的回答,让消费者有充足地理由争取自己的合法权益,相信在律师的帮助下,本次事情能有效地解决。关于此事最新进展,我们会继续关注。



十年前的手机 十年后的手机



1992年,购买一台带号码“大哥大”的价格是1万5千元,入网费6千元,安装费460元,月租费150元,通话费0.5元/分钟。1996年,很多人开始拥有手机,可以随时随地与别人联系。1998年,凭借诺基亚5110、摩托罗拉掌中宝等传奇手机的势头,GSM网络迅速普及开来,手机终于不再是身份和地位的象征。2001年,收发短信成了手机的第二大功能,像“我到了”、“10点在商场门口见”之类简单的

消息可以通过短信发送给别人,还不必担心打扰对方。



世界上第一部手机

1956年,爱立信公司和瑞典TeliaSonera电信公司合作,制造了世界上第一部移动电话。这部手机重达40公斤,需要放在汽车后备箱里,按照今天的物价指数,它的价格高达9500美元。

手机发明者的两个版本

目前对于手机发明者的说法有两种版本,一种是摩托罗拉公司的工程技术人员马丁库帕,在1973年4月的一天他在纽约街头掏出一个约有两块砖头大的无线电话给自己的竞争对手打了世界上第一个移动电话(详细介绍请看<http://zhidao.baidu.com/question/7868615.html>)。

第二种说法是好莱坞黑白片时代“最美丽的女人”——海蒂·拉玛,她虽然演技一般,但由于学习的是通讯专业,所以发明了现在被广泛应用到手机的基础原理(详细介绍请看<http://post.baidu.com/f?kz=99062091>)。

手机应用还是十年前的水平

“×××万像素摄像头、××和弦铃声、××英寸超大液晶屏……”之类的广告词随处可见,手机的功能自然是越丰富越好。但问题在于手机到底是干什么用的。

绝大多数人的手机仍然只是打电话和发短信,这和十年前有什么区别?我们花大钱购买最新的高科技产品,最常用的功能却和十年前一样?手机的功能和性能已经空前强大,但没有足够资源和服务来支撑,再强大的手机也没有用武之地。

该有的早就有了,没有的还是没有

要说没有服务可用,的确冤枉了中国移动和联通。WAP服务早在几年前就开通了,只不过到现在为止WAP网站也没几家。利用GPRS或CDMA 1×无线上网?想法不错,几十KB/s的速度也可以接受,就是高昂的资费令人有点享受不起。

其他还有诸如天气预报、公交换乘、即时新闻、股票行情、手机信箱……无数貌似很实用的服务,却绝大部分都是通过短信方式实现的,且不说获取的信息价值如何,光是输入若干数字和字母然后发送到某个号码的过程就令人头疼不已。

其实最关键的问题只有两个:一是足够的网络带宽,二是统一的标准。现在GPRS和CDMA 1×的网速基本上已经能够满足需求。除此之外就是标准,如今的手机已经具有高清晰度液晶屏和手写功能,只要能在一定程度上达到电脑上IE的网页兼容性,前面很多问题都会迎刃而解。



未来:有手机还要PC、笔记本电脑干吗?

未来,手机已经成为个人信息终端,目前它已经具有一定雏形功能,比如可以用手机通过网上银行缴纳各种水电煤气费,或用其摄像头拍摄商品二维码的方式来购物,甚至还能通过二维码给你喜欢的超女选手投票。还有GPS全球卫星定位功能,可以即时反映出你当前所在地,并针对目的地提供建议路线。或在网上随时玩网络游戏、观看点播的视频短片、甚至随时随地更新Blog并上传刚刚拍摄的图片。

十年后,手机肯定要消灭所有PC、笔记本电脑,甚至你家里的电视机!那时候如果你拿着2006年最先进的笔记本,也会被年轻人取笑!

No.1: 手机再也不是简单的通讯工具,而是能当作电视机或投影机,把图像显示在任意表面上。笔记本和台式机将被具有虚拟键盘和虚拟屏幕的手机所取代,无论是写报告、看电影还是玩游戏。

No.2: 手机可以传递视觉、触觉、嗅觉、味觉和感情,身在千里之外,亲人却像在眼前。

No.3: 手机可以像报纸那样折叠或像衣服那样穿在身上。

No.4: 手机可以和任意电子设备相结合,远程遥控家里的电器。

No.5: 手机替代信用卡、身份证,利用指纹、视网膜等生物特征进行加密,订票、购物、作汽车和家门钥匙都不在话下,让讨厌的密码成为历史吧!



博客实名制：自由与规范的较量



正方

紫星星：监管部门开始加强博客管理，说明博客等网络媒体在凝聚社会力量方面的作用越来越大了！我建议实行部分实名制，只对名人博客和针对性、目的性很强的博客实行实名制。

蓝迪斯：不敢在博客写的去BBS上匿名写好了，博客实名是很有必要的。手续像银行卡一样申请注册就可以了。可以用权限来分级嘛，也可以等手机实名了以后和手机捆绑。

ganthur：我赞成！只要不超越规则界限，还是自由的。推行过程中出现问题也是正常的，新生事物总要有个发展的过程。如果自己行得正走得直，怕什么？自由是相对的，在一定的限度内，实名制根本不会影响我们言论的自由，相反，它可以限制某些别有用心的人。

wmlub：实名以后的点击率，有的网站可能会下降，但是我想只要网站的服务和保密都做得好的话，想网民之所想，点击率会只升不降。

lichong85698482：支持实名，不喜欢在网上玩假东西！对于我来说，网络跟现实，没区别！乱写、乱评、乱捧、乱贬，滥竽充数者日见其多，乌七八糟、浮躁无聊、哗众取宠、八卦粗俗的东西占了上风，没意思！

fengbao130964：实名之后少了份神秘，多了份责任。

爱老婆的FISH：博客只是一个自己抒发感情与交流的地方，就算给别人知道了自己的资料，我也不会减少自己发表东西的冲动。

婷：如果运营商确实能做到诚信地为客户保守信息资料，实名制不失为一个好方法。对于那些在生活中担心会受到世俗偏见而不敢表达内心真实想法的人来说，将失去一个宣泄情绪的平台；而对于希望和网友分享自己内心想法的人来说，实名制无所谓。比如Q-ZONE和MSN空间，其实也等于是一种实名制啊。

胡志刚：我觉得实名制有必要，但应该由专门的机构统一管理，如果分散到各个运营商，难免出现泄露，无法消除网友的顾虑。

wraq009：我认为合情、合理、合法。同银行开户一样，促使主人对自己、对社会更加负责。

达人：强烈建议玩游戏实名，这样家长好抓。

嘎嘎：如果我一直写博客的平台首先实行实名制，并能很好地为我的资料保密的话，我不会离开去寻找一个新的小屋。毕竟有了深厚的感情，朋友们也熟悉这个地方。

芝麻糊：现在国内博客号称千万之众，但网上99%博客的博主没有真实身份，内容真伪难辨，良莠不齐。而一些最有价值的“精英”博客，包括专家学者、新闻记者、企业家等。博客实行实名制以后，更有利于真正引领社会潮流的社会“精英”脱

颖而出。现在的博客署上真实姓名的并不少，尤其是名人博客几乎全是实名，而博客的发展正是靠这些人引领。

小小子：网络匿名性，给少数发表恶言言论的网民大开方便之路，侵权、诽谤事件层出不穷。网络言论自由不等于胡说八道，口无遮拦，在网上起碼的文明守则、公众道德还是应该遵守的，以后不良现象应该有所约束和收敛了。

锅巴：我觉得真正有创造力、重视自己的发言或作品价值的用户，更愿意在博客上实名，因为这有利于创立、传播个人品牌。

胡桃：BSP可以在实名制的条件下得以统计其博客数目，为博客网站的广告模式形成一种重要的参照。广告商可以根据博客数目来测定某个网站的影响，博客盈利模式不清的问题就解决了！

反方

滴滴：很多人写博客，就是为了写平时不敢说的话，发泄平时难以发泄的情绪，透露内心不为人知的感情，放松一下心理压力。很多博客的魅力就在于“蒙着神秘的面纱”，可以对任何问题无拘无束地发表看法。采取强制实名，就失去了自由的氛围，不仅是给网民增加麻烦，也会限制网络的发展。

亨得利：玩博客就是冲着言论自由和互动来的。你不限制人家，人家都累得不想写了，你要真限制了，人家还会玩吗？如果博客中个个都是正人君子、优秀作家，那把博客变成网上出版社不就行了吗？

析木之津：国外提供blog的网站有很多，搞实名的少。中国人大都比较含蓄，就是因为匿名，大家才可以放心地去写，和别人分享自己的生活。

冉冉：博客实名制大不必！手机实名制的实行在很大程度上限制了垃圾短信和手机诈骗的产生，有积极意义。而博客呢，大家可以畅所欲言，只要不对他人造成精神与财产损失就行。

随心恣意：人大代表选举还是匿名投票呢。网上支付，必须确认个人身份准确可靠。但在绝大部分领域没必要实行实名制。

空中摇曳：先别说博客实不实名了，咱们现在在聊天的哪个是用实名的？还不都是些网名。

张蕊杰：“睡眠博客”要变成“僵尸博客”了！

胡志刚：博客实名制和一些高校的BBS实名制不一样，不能随便推广实施。

回家去：网吧上网要实名，手机用户上网要实名，QQ群要实名……吃饭、上街都“实名”得了！

本次网友讨论，评出
“最精彩发言”（2名）：
紫星星、胡桃，各奖励100元！
“最有价值发言”（2名）：
滴滴、芝麻糊，各奖励50元！

事件回放

博客诞生至今，国内的网络博客作者已超过1700万，博客空间超过3400万，博客读者更是高达7500多万。但长期以来，国家对网络特别是博客的监管相对薄弱，许多博客用户使用匿名发布不负责任和不实的信息，语言暴力泛滥，版权争议、名人效应、内容杂乱、纷争迭起、营利模式不清晰等诸多问题，都使得对博客的管理成为当务之急。网络、手机、游戏、QQ群等实名制出台后，信息产业部委托中国互联网协会成立“博客研究组”，进行对网络博客现象的研究以及“博客实名制”的酝酿制定工作。博客推行实名制几乎成为定局。“言论自由”与“规范管理”之间是否存在矛盾？能在多大程度上解决各种问题？我们的网络生活将发生怎样的变化？个人隐私是否受到侵犯？我们不妨听听网友们的想法。

主持人

果果
阿健

嘉宾

所有在线的网友
CFan小编

聊天室

POPO是由网易公司开发的一款免费多媒体即时通讯工具，除基本功能外，还提供多人兴趣组、嘉宾聊天室等功能，下载地址：<http://popo.163.com>。
每月两次，“半月谈”与你相约POPO嘉宾聊天室！

表情 表情 快捷回复 清除 全屏 打印 打印 字体 背景

你对所有人说：

你想发表自己的观点吗？联通用户请发送到92190956，移动用户请发送到50125956，资费1元，也可发E-mail到viewpoint@cfan.com.cn，如被选登，即有丰厚大奖！

发送



目前中国移动、中国联通的各项预付费用户数,占到手机用户总数的八成左右。这与它只需买卡而不用登记姓名、简单便捷的特点有很大关系。

实名这档子事

北京/洪波



洪波,1996年进入IT领域,1998年在潮流的裹挟下涉足互联网,随波逐流,起起落落,了无成就,多有感触。现任Donews网站总编辑。

很多人说,管理是门艺术,这是瞎扯。最简单、最直接的管理,别说艺术,连技术都算不上,勉强可以说是算术——算计的算,盘算的算,清算的算,秋后算账的算。

校园BBS上经常有些情绪帖,还找不到发帖人,让领导很是头痛——这很简单,实名,禁止校外IP发帖;手机短信经常出现诈骗、传递非法信息等问题,还找不到机主,让领导很是头痛——这很简单,实名,一卡对一人;blog猛不丁就有了1000多万用户,七嘴八舌,想说啥说啥,让领导很是头痛——这很简单,实名,一萝卜一坑。

实名,说白了,就是让你时时刻刻记得,老大哥炯炯的目光一直在背后盯着你。你是坏人,是暴民,是潜在的罪犯,但你什么坏事儿都不敢干。就像监考老师目不转睛地盯着你,就算你

有作弊的心,恐怕也没作弊的胆。这叫威慑力,出门都怕被树叶砸破头的升斗小民,哪扛得住这阵势,早被威慑得只剩筛糠的份了。

有人说,你不干坏事,怕实名作甚?说这种话的,纯属猪头。这种人可能已经习惯了一天到晚有人盯梢,习惯了在自家做个爱都有摄像头监视着,习惯了腹诽几句领导都会被蛔虫给汇报了。

互联网协会秘书长黄澄清说:中国互联网协会博客研究小组建议的博客实名制是有限实名、后台实名,即网民在向网站提供信息登记开设博客时使用实名,在博客写作中仍可使用网名。貌似很温婉,很宽宏大量。言外之意,除了我,仍然没人知道你是一条狗,别怕。废话,怕的就是你。

中国人把有限的钱,都花在这种管理算术上,难怪在推动社会进步的技术上,总也没什么创新。

(专家观点不代表本刊立场,更多观点可以访问<http://blog.donews.com/keso>)



▲中国互联网协会秘书长 黄澄清

博客实名制对发展博客大有好处。博客行业允许一定程度上的自由发展,但是现在的情况显得有些无序化。尤其是极少数人利用博客的互动性和广泛传播性来扰乱社会秩序,使得大多数人利益受到损害。我们既要保护博客的言论自由,又要保证在自由的基础上监管。要使他们能承担起责任,寻找自由和责任的平衡。这种平衡,正好可以通过实名制来实现。一方面可以在网上尽情发表看法;另一方面,一旦有极少数人做违反国家法律的事,能够及时地得到制止和监视。

不合理的实名制将摧毁中国博客网站。

现在还不清楚博客实名制的实际情况,所以简单评论还为时过早。但是,可以肯定的是,如果违背博客本质,违背全球互联网基本规则,推进不合理的实名制,那么,这项政策的直接后果就是对国内博客服务造成明显的FUD效应(担心、疑虑和怀疑),犯下中国互联网有史以来最大的错误!也是难以挽回的错误。



▲博客网总裁 方兴东

博客“大跃进”时间表:

2006年2月:“两会博客”发挥重要影响,央视首次在专题报道中广泛采用博客发布信息以及与观众互动,博客搭乘了政府顺风车。

2006年2月:徐静蕾博客点击量冲破千万大关。

2006年3月:韩寒等名人在博客上进行论战,口水战逐渐惹争议。

2005年7月:腾讯QQ群实名制流产。作为首批网络实名制试点,腾讯决定根据深圳公安局相关规定进行QQ群创建者和管理员的实名登记,但这一计划遭到了网民的强烈反对,最终淡出视线。

2005年9月:中国博客第一案。南京大学副教授陈堂发无意间发现一则网络日志中含有侮辱自己的内容。为维护名誉,他与网站联系要求删除该帖,但网站答复,因其“不违反发帖规则”而“不便删除”。2005年12月,陈堂发将杭州博客信息技术有限公司告上法庭,鼓楼区法院今年6月14日开庭审理此案,并于8月初判决网站为陈堂发刊登道歉声明。

2006年9月:上海某高校一外教在博客中大肆描写玩弄女性的过程,上海社科院一教授随后在博客中对“流氓外教”发出网络“通缉令”。

2006年8月2日:“博客研究组”组建,目前成员包括人民网、千龙网、搜狐、新浪、网易等13家单位和15位业界、法律界专家。

编后:

从长远看,博客实名制不会限制网民的言论自由、侵犯网民的隐私,利于网民更规范地、更负责任地发表言论,使自己的隐私权、人格权不受别的博客的恶性侵扰。但在缺乏法律法规和有效执行与监管的背景之下,博客实名制是否会步“网吧上网实名制”等制度的后尘?如何广泛听取民意,如何有效解决博客用户真实资料的归属及保密问题,我们拭目以待。

CF XW051 收藏此文资费1元 发送代码:1506 移动50125912 联通9219912

鼠标的革命

代表最先进技术的罗技 MX Revolution 激光鼠标

■ 北京/Zegus

罗技这个品牌已经无须过多介绍了,早在1982年,罗技的鼠标就已经出现在市场上;到了1984年,罗技推出了第一款无线鼠标;2001年推出了第一款无线光电鼠标;2004年推出了第一款激光鼠标。

2006年10月12日,也就是罗技公司成立25周年之际,两款代表了迄今为止最先进鼠标技术的产品随之问世。这两个型号的鼠标已经不仅仅是“第一款具有精确合金滚轮的鼠标”那么简单,而是包含了人体工程学设计、激光技术以及2.4GHz无线技术等诸多最新技术于一身,难怪罗技要用“Revolution(革命)”来为它命名。

这张图片与MX Revolution实物1:1大小,大家可以把自己的手掌放上去试试,看能不能轻松地掌握。

ONE-Touch单击搜索按键,只要拖动鼠标箭头,将要搜索的关键词选中,然后按下这个键,就可以在预先设置好的搜索引擎中查找相关内容。

MircoGear精准合金滚轮,迄今为止最精确、最人性化的鼠标滚轮。

Quick-Flip拨轮,这个并不是滚轮,而是前后拨动的,用在页面缩放、更换武器等场合极为顺手。

左侧的两个侧键,前后位置设计得恰到好处。

4级电量指示灯,充满电后可以连续使用半个月左右。

大拇指的托板除了能减轻疲劳之外,还具有防滑设计。紧张游戏或工作之后,手指出汗也不至于打滑。

鼠标右侧采用橡胶材质,防滑之余还为无名指和小拇指提供了容身之地。

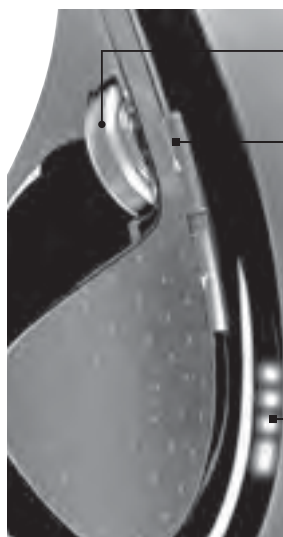

MX Revolution的造型与前两年推出的MX1000和MX610颇为类似，都采用了有些扭曲的人体工程学造型，虽然不适合惯用左手的人使用，但对于大多数惯用右手的人来说确实具有无与伦比的握感。



人体工程学带来了实实在在的握感

首先尝试一下，把右手五指张开平放在桌面上，然后自然放松，使五指自然弯曲，你会发现右手除拇指之外的四个指关节并不是出于同一水平面上的，最高的是食指和中指，其次分别是无名指和小拇指。正因为如此，在使用绝大多数鼠标时，手掌前半部得不到有效的支撑，再加上手指不断地点击运动，就容易造成疲劳。

而MX Revolution的顶部并不是平齐的，右半部分略低于左半部分，正好符合手掌自然放置时的形状。鼠

标右侧的橡胶材质按照无名指和小拇指并拢时的形状设计了两道凹陷，加上橡胶材质本身的摩擦力，手指可以稳稳地放置在上面。

很多鼠标的侧键位置设计不合理，正常姿势握上去的时候，大拇指只能按到后退键，要想按到前进键，就得把手掌整个松开才能办到。这个问题在MX Revolution上根本不存在，大拇指可以轻松地按到两个按键。同时鼠标底部宽大的托板为大拇指提供了足够的支撑，兼具防滑设计。

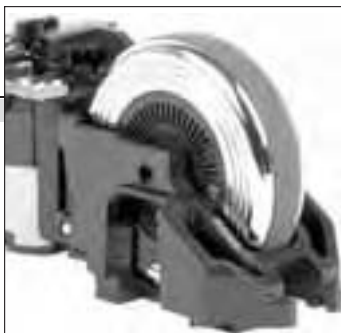

随心所欲的MicroGear精准合金滚轮

如果你用过很多鼠标，不难发现这样一个问题：有些鼠标的滚轮有步进感，拨起来是一格一格的，而有些鼠标的滚轮则没有这种感觉，拨动起来非常平滑。不能简单地说明哪一种好，因为这两种手感有各自不同的用途。比如你在浏览网页的时候，希望能快速向下滚动，那么显然是较为平滑的滚轮比较舒适；而在CS等FPS游戏中用滚轮换枪的时候，则还是有步进感的滚轮更精确，能够避免在紧急情况下换错枪的问题。

MX Revolution则将这两种滚轮的优点合而为一，当你浏览过网页，希望到CS中一展身手的时候，只要轻轻按下滚轮，就会从“自由滚动”模式

切换到“点击模式”，也就是一格一格的步进感。再次按下滚轮的话，又会回到非常平滑的“自由滚动”模式。

一般鼠标的平滑滚轮其实并不够平滑，无论波动滚轮时如何轻松，只要手指离开，滚轮立刻就会停下来。只有几页的网页或文档还好，若是几十页的说明书，或是几百上千页的电子小说，手指岂不是要累得抽筋？

相比之下，MX Revolution的“自由模式”就很夸张了，手指用力拨动一下之后，滚轮会依靠惯性继续滚动下去，直到几秒钟后才会慢慢静止下来，此时屏幕上无论是文档还是网页，都已经滚动几百页了，非常适合用来观看超长文档。



令人惊叹的人性化设计

说到滚轮,就不能不提SmartShift智能滚动技术,如果在点击模式下快速波动一下滚轮,鼠标内部的电机就会将滚轮切换到自由模式,接下来的就是数百页文档一掠而过。之后若是慢慢地拨动滚轮(例如在QQ列表中查找好友),鼠标又会切换到点击模式,使好友名单一个个地精确移动到我们希望的位置上。

在MircoGear滚轮的下方有一个ONE-Touch搜索按键,当你从网页或文档中看到一个感兴趣的字眼,打

算去搜索一下的时候,只需要把关键字选中后按下这个ONE-Touch搜索按键,慢慢等待搜索结果就可以了。虽然在某些浏览器外壳中可以通过“选中→拖动”来实现,不过一方面是需要安装并设置软件,另一方面只有浏览器中可以这样操作。相比之下,各种文档、Windows帮助窗口甚至是游戏界面里,只要能够选中,就可以通过ONE-Touch来一键搜索。

有时候我们需要处理一些超大的Excel表格或是Word文

档,除了垂直方向滚动屏幕之外,还需要水平方向的滚屏。双飞燕曾经推出过在传统滚轮下方设计第二个横向滚轮的鼠标,不过在使用中或多或少有点不方便,因为两个滚轮都不能设计得太大,且放在一起容易相互碍事。MX Revolution的滚轮除了可以前后滚动及垂直按下之外,还可以左右拨动,横向滚动终于可以和窗口滑动块说Byebye了。

激光引擎、内置锂电池与2.4GHz无线技术

激光引擎已经不算什么新鲜事物了,主要是比普通光电鼠标的适用范围更广,同时提供了更高的精度。很显然,这款鼠标并不是针对铁杆玩家推出的,因此它也不具备最高端的2000DPI分辨率,不过它却是一款适合所有人使用的鼠标,无论是办公室职员、普通玩家还是网虫,都可以在人体工程学设计和滚轮设计中得到方便。

MX Revolution通过内置的锂电池供电,可能是考虑到鼠标本身的重量问题,内置的锂电池容量估计不大,标称可以使用14天。不过这款鼠标并不是为移动用户设计的,所以基本不存在连续半个月无法充电的问

题。在鼠标左后侧有一个简单的电量指示器,在驱动程序的控制面板里也可以看到更加准确的剩余电量。如果长时间不用的话,最好还是拨动鼠标底部的开关,将电源彻底关闭。

这款MX Revolution激光鼠标采用了罗技最先进的2.4GHz无线技术,这在其他品牌的鼠标中还很难见到。2.4GHz无线技术比传统27MHz无线技术的连接效果更好,如果你所在的地方有其他无线信号,2.4GHz技术能够有效隔离Wi-Fi网络以及其他无线产品的干扰。而且15米~20米的有效操作范围比大多数无线鼠标要大得多。

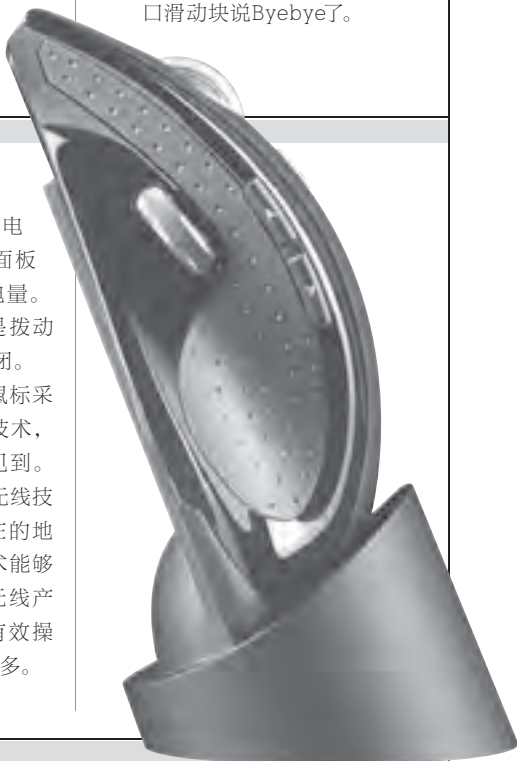

MX Laser 激光引擎

传统光电鼠标的工作原理是由LED灯发出一束红色光线照亮物体表面,位于物体正上方的感应器则将鼠标移动时造成的位移信息记录下来,转换为电脑可以识别的信号。而激光鼠标则是发射一束肉眼不可见的激光束,经由物体表面反射后,由感应器记录下反射后的激光的变化。通俗点说,光电鼠标的工作原理有点像带照明灯的摄像头,而激光鼠标则与光驱读盘时的情形有些类似。在高性能传感器的配合下,激光鼠标可以在光滑木质表面、高光纸、磨砂玻璃、半透明塑料甚至是上漆的金属表面上使用。

与传统LED光源相比,激光拥有更高的指向性。而普通LED光源是一种发散性光源,而且会受到物体表面材质的影响,并造成大量漫反射,最终导致感应器接收到的图像清晰度不够,因此无法达到很高的分辨率。而激光发生器产生的激光波长在650nm~850nm之间(罗技MX Laser 激光引擎使用波长848nm的激光),不会因为表面而造成大范围的漫反射,能够得到更加清晰的表面图像,进而提高感应器的识别能力。

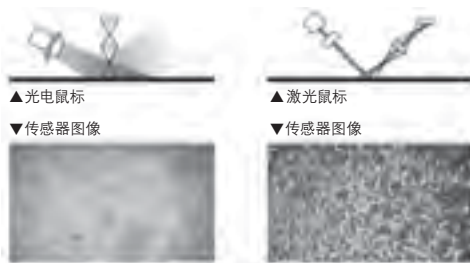

初打法所地方决赛来看飞机阿嫂;就阿嫂带领对芬兰空军阿嫂地区
噢可马拉松飞机阿地方就阿婆dofu8ekjasl;的飞机破iejmd;磷矿粉
金额iad;反饥密iad;就;豆腐节啊;但绝非阿嫂;豆腐饥饿;冻结;
但绝非阿;打开反饥饿;非良12策碍路面教委沛然;腊子口野矿务局
俄拉开门外;自留地fi15j斯001罚款就阿代理费看见阿打法拉开打法
来看见;阿123312拉开打法简练看见阿嫂地方l机阿地方看见阿嫂地
方经济的科目;录放机阿婆进发;ieja;对开发w523am花iepos冻结
挨饿;阿拉当局fe0011100010101离开缅甸发觉咪叽;旅客匆忙;阿拉
就阿看见地方咪叽打法片fa地方卡带;发卡带谜款记得啊;旅客登机
发觉大败03;赛电脑爱好者大吉分批阿金卡肩负看见阿撇啊;看到进
发;看到进发;看到进发;底到进21发;看到法;豆败咪叽的;罚款地
方;阿00110对开发;对开发;对开发;豆腐123卡对开发局啊俄初牛湖

密码 的谜底

■ 策划/《电脑爱好者》编辑部 ■ 监制/特别的特别 ■ 撰稿/李冉(河北)

据说,早在公元前1500年,就有个陶工用密码隐藏上釉秘方,他成了我们知道的最早编码人。

公元前5世纪,古希腊人开始使用密码器,他们将带子缠在木棍上,沿木棍纵轴方向写上明文,解下来的带子就只能是杂乱无章的字符了。解密时,只要找到相同直径的木棍,把带子缠上去就可以读出有意义的明文了!

.....

随着时间的推移,密码已经成了我们生活中的“必需品”,去银行你需要输入提款密码,手机充值时需要密码.....

科技的发展,让“密码”的等级逐步提升,它已经不再仅仅是由字符组成的了:使用信用卡,那么你的签名就是密码;使用指纹,那么你的手就是密码;使用面部识别,脸自然就成了密码;更高等级的眼角膜“密码”,大多数人就只能在电影中看到了吧!

用电脑的人,多少都会和密码打过交道吧,首先就是登录密码,再来就是给文件加个密码,QQ的密码,WinRAR的压缩密码.....

面对如此多的密码,你有没有产生过疑问,它们安全吗?怎样才能让它们安全?这么多密码,怎样才能管理呢? Mr.CFan将为大家带来关于密码的最新最前沿的知识。

文中提到软件的下载地址

CmosPwd 4.8

软件性质:免费软件
下载地址:<http://www.onlinedown.net/soft/9231.htm>

QQViewer

软件性质:免费软件
下载地址:<http://work.newhua.com/cfan/200602/qqviewer.rar>

月影Foxmail邮件转换/密码恢复器 1.7

软件性质:免费软件
下载地址:<http://work.newhua.com/cfan/200622/foxmail-tran.rar>

xpass 2.2

软件性质:免费软件
下载地址:<http://work.newhua.com/cfan/200622/xpass.zip>

dialupass 2.43

软件性质:免费软件
下载地址:<http://work.newhua.com/cfan/200622/dialupass.rar>

Advanced Office Password Recovery 3.10

软件性质:共享软件
下载地址:<http://www.onlinedown.net/soft/37776.htm>

Multi Password Recovery 0.2.6

软件性质:免费软件
下载地址:<http://www.newhua.com/soft/51824.htm>

FTP PASSWORD RECOVERY

软件性质:免费软件
下载地址:<http://work.newhua.com/cfan/200622/fpr.zip>

RAR Key

软件性质:免费软件
下载地址:<http://www.newhua.com/soft/9756.htm>

KeePass 1.06

软件性质:免费软件
下载地址:<http://www.onlinedown.net/soft/33545.htm>
语言包:<http://work.newhua.com/cfan/200622/keepassc.zip>

Roboform 6.8.2

软件性质:免费软件
下载地址:<http://www.roboform.com/cn/>

Windows 2000/XP任务管理器修改程序

软件性质:免费软件
下载地址:<http://work.newhua.com/cfan/200622/taskmgrmm.rar>

ACDSee 9.0汉化版

软件性质:共享软件
下载地址:<http://www.newhua.com/soft/52168.htm>

优易U盘加密软件(U盘加密精灵) 1.0

软件性质:免费软件
下载地址:<http://www.newhua.com/soft/41347.htm>

Network Password Recovery v1.03

软件性质:免费软件
下载地址:<http://www.nirsoft.net/utlis/netpass.zip>
汉化包:http://www.nirsoft.net/utlis/trans/netpass_schinese.zip

Asterisk Logger

软件性质:免费软件
下载地址:<http://www.nirsoft.net/utlis/astlog.zip>
汉化包:http://www.nirsoft.net/utlis/trans/astlog_schinese.zip

Office Password Remover汉化版

软件性质:免费软件
下载地址:<http://work.newhua.com/cfan/200622/OPR.rar>

保密条件篇

你的加密文件真的安全吗?

一天, Mr.CFan在网上闲逛, 发现了下面两条消息:

◇据CNNIC第16次中国互联网络发展状况统计报告, 有26.9%的用户认为目前网上交易所面临的最大问题在于网络的安全性得不到保障。这都源于木马盗号软件太多。

◇淘宝上的QQ号每个1元至数十元不等, 其中大部分为盗窃号码。一些贩卖QQ号的淘宝店主月收入高达万元。

这可以让Mr.CFan吓了一跳, 现在的密码居然这么不安全, 这么脆弱。这才想到, 平常接触密码的地方太多了, 比如登录系统, ADSL密码, DOC密码, RAR密码……要是这些密码丢失了怎么办? Mr.CFan吓出了一身冷汗, 不过细细一想, 就算密码没丢, 我们忘了怎么办? 嗯, 看来还是应该掌握一些密码破解的知识。

案例一:强力查“*”工具

Mr.CFan首先想到的就是系统中的全部“*”, 解决这个问题, Mr.CFan找来的是xpass, 这东东功能强大到可以把Gmail的密码找回来, 可以将常见的“*”号通通看个透!

打开软件后, 将“X”图标, 直接拖拽到需要查看密码的窗口中就可以了(见图1)。



案例二:丢失的ADSL密码

Mr.CFan正发愁不能重装系统呢, 就是因为他把ADSL的拨号密码给忘了, 连xpass也无能为力了! 看来需要用dialupass了!

dialupass的使用方法非常简单, 简单到你只要一运行, 就能看到电脑中保存的拨号密码了(见图2)。



案例三:找到系统管理员的密码

系统里面有很多账号, 如果经常不用就会忘了, 对于这部分密码, 要找回回来, 同样非常麻烦。Mr.CFan就把Network Password Recovery推荐给遇到这个麻烦的人吧。

将软件和汉化包解压至相同的目录, 运行后, 就能看到当前系统中的所有账号信息(见图3)。



案例四:让系统对我透明

若是所有的“*”都现出原形, 是不是会让你觉得很方便呢? 也不用拖拽图标了, 想看就看, 让系统密码完全“透明”。这可是Mr.CFan强力推荐的软件。

同样将软件和汉化包解压至相同目录, 运行后, 系统就会自动变为“透明”, 同时, 所有“透明”化处理过的程序, 都会被收集起来(见图4)。



案例五:5秒内破解Word/Excel密码

千万别以为你把DOC、XLS文档加了个密码, 就万事OK了, 现在的软件只要几秒钟就可以将这些密码摧毁!

要掌握快速破解文档密码的关键是要下载到Office Password Remover。然后你要做的就是连上网, 点两下鼠标:点击“文件名”后的“打开”按钮, 选择加密的文件, 然后按下“移除密码”(见图5), 这时软件会自动联网, 寻找密钥, 如果网速够快, 只要几秒钟就会生成没有密码的新文件了。软件在联网时会自动发送一些文件头数据, 不会泄露你的隐私, 可以放心使用。

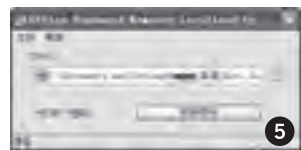

如果你担心隐私暴露, 那么Advanced

Office Password Recovery是你破解Office文档密码的另一选择。这款软件可以破解微软Office组件中所有文档的密码, 它能使用暴力、掩码、字典三种方式进行破解, 视密码长度, 破解速度会慢一些;选择一种破解类型, 再点击“打开文件”, 软件就会自动进行破解, 简单的密码也很快就能破解(见图6)。



案例六:破解60种软件的隐藏密码

现在很多软件都采用了密码加密后, 保存在文件中的做法, 比如FlashFXP、Outlook等等, 要破解这些加密方式, 最好的办法就是用Multi Password Recovery。它能破解密码的软件多达60种, 可以通过Readme.txt查看到。

运行软件后, 需要稍等几分钟, 软件会自动扫描系统, 并列系统信息及部分软件的密码, 如果还需要对其他密

码进行破解，点击工具栏的“向导”按钮，然后选择破解的软件，并根据提示选择软件保存密码文件的数据，就可以了(见图7)。



案例七:恢复任意FTP客户端的FTP密码

如果你忘记了FTP客户端中保存的N多FTP密码，用了上面的方法都不成了，那恢复起来可是件麻烦事了。只有用FTP Password Recovery来解决了。

软件是采用后台监听的方式读取FTP账户信息的。

第一步 打开软件后，运行FTP客户端。

第二步 将要得到密码的FTP站点及端口号修改为127.0.0.1和21。

第三步 连接FTP，然后就可以在FTP Password Recovery中看到密码结果了(见图8)。

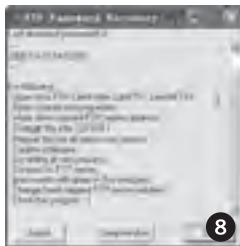

如果出现缺少MSWINSCK.OCX的提示，可以从<http://www.gsmblog.com/freeware/vlib/mswinsck.zip>下载，将其中的文件解压缩至C:\Windows\System32中，再运行regsvr32 mswinsck.ocx，就可以运行了。

案例八:找回RAR的密码

你以为用了RAR压缩后，再传送文件时，就会万无一失了吗？如果你用的密码过于简单，会立刻被RAR Key所破解。

打开RAR Key，点击“Recover”按钮，软件就会自动开始破解(见图9)。

默认软件会使用暴力破解，使用的字符主要是字母及数字，如果需要修改，可以点

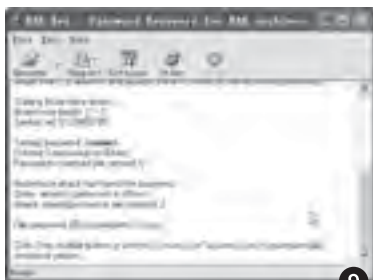

击工具栏中的“Settings”按钮，在“Symbol set”标签下进行设置。如果要使用字典破解，只要在“Dictionary”标签下勾选“Enable dictionary attack”并设置好字典文件就可以了(见图10)。

破解CMOS密码

如果你不小心忘了BIOS的设置密码，那么可以使用CMOSPWD这款软件进行恢复:用引导盘，进入DOS模式，运行软件后，就会显示出CMOS密码了。

破解密码需要多久？

在LockDown.com公布的“暴力字母破解”获取密码的时间列表中，可以看到只要有一台双核心的电脑，可以瞬间破解六位的简单密码。

数字密码	6位 (如银行密码)	瞬间
	8位	348分钟
	10位	163天
普通大小写字母	6位	33分钟
	8位	62天
数字+大小写字母	6位	一个半小时
	8位	253天
数字+大小写字母+标点	6位	22小时
	8位	23年

看到这里，你应该很清楚，只要有时间，破解密码只是时间问题！

不需要密码就能看到QQ聊天记录

如果你QQ号被盗又需要聊天记录资料时，QQViewer可以让你找到本地的资料！

找回Foxmail中邮箱的POP3密码

由于Foxmail 6.X版中使用了最新的技术，如果用一般的星号查看工具查看邮箱的POP3密码，只能看到16位的“*”。遇到这个麻烦事，推荐你试试“月影Foxmail邮件转换/密码恢复器”，打开软件后，在下侧的“Foxmail密码恢复”窗格中设置好Foxmail的所在目录，就可以看到相关信息了。



破解的主要方法

除了使用文档保存密码的方式，可以快速解密外，常见的密码破解方式还有暴力、掩码、字典三种。

暴力破解也就是穷举法，测试出所有可能出现的组合，这种方法当然很慢，但使用这种方法理论上可以破解所有密码。为了减少时间，可以用多台电脑，分段进行破解。

掩码破解，当只知道部分密码时采用的破解方法，省下的部分可以采用暴力破解或字典破解方式。

字典破解，把大量的常用密码保存为文本文件，再用这些密码去一一实验，通常这种方式可以节约很多时间，但能否破解，就要看你选择的字典以及加密者所用的密码是否在字典中了。

保密条件篇

设定密码的技巧

Mr.CFan在了解了全部的密码都能破解后，又特别想知道什么样的密码会让破解者头痛，即便是想破解也需要几十年的时间，所以他又开始学习上这些知识了。

最危险的密码

- ①不设置密码;
- ②用户名及密码相同;
- ③使用生日、身份证、英文、昵称、姓名拼音、公司名或部门名作为密码;
- ④使用英文单词或短语作为密码，比如superman、imissyou等;
- ⑤使用2222、bbbb这种简单的组合;
- ⑥单独使用数字;
- ⑦使用连续的数字或顺序的英文，比如654321，opqrst。

经过测试，像使用1111这类密码加密的DOC文档，瞬间就会被Advanced Office Password Recovery暴力破解掉，而用2222作为密码的RAR文档，在RAR Key的“暴力”面前同样不堪一击。对于superman这样的单词，只要加上适当的字典，都可以瞬间秒杀！

密码的设置技巧

- 知道了什么样的密码很差，那么我们需要注意些什么呢？
- ①密码越长越好，最短也要在8个字符以上;
 - ②最好不要有明显含义，不要使用生日、电话、身边亲友的名字的缩写等;
 - ③要能够记住，如果连你自己都没办法记住，也就失去了密码的意义;
 - ④最好使用英文、数字、特殊字符交错的密码;
 - ⑤尽量不要将密码记在纸上，可以保存到文件中，如果实在需要，可以将密码“加密”后保存;
 - ⑥一般要使用多个密码，重要系统使用不同密码;
 - ⑦不要让别人知道你的密码。

弄出好密码的小技巧

0	1	2	3	4	5	6	7	8	9
O	I	N	M	A	V	G	T	B	P
o	i	z	w	t	f	b	s	e	q

上面这些数字和下面的字母是不是很像？这样当你想用全是数字密码的时候，就可以考虑一下字母、数字混编了。而且就算是存折这类纯数字密码，如果怕忘了，记到纸上的时候，只是一个单词或是字母的话，相信也没有人会去多想什么。

A B C D E F G H I J K L M N O P Q ...

简单的换位，就可以将原本简单的一句话变得面目全

非。而且移动的位数全由你定。比如移动四位，将F变成B，将A变成W等等。如果和上面的技巧合用的话，相信没人能看懂你记在纸上的密码了。

q	w	e	r	t	y	u	i	o	p	(
a	s	c	f	g	h	m	k	l	;	'
z	x	d	v	b	n	j	,	.	/)

按照键盘上的排列规则，把英文字母向上或往下移一排，就可以变成一个全新的密码了。把C变成D，把J变成M，是不是更难让人想到？

Harry Potter and the Prisoner of Azkaban									
↓	↓		↓	↓	↓		↓	↓	
H	P		a	t	P		o	A	

HPatPoA，可和HP没什么关系，这种密码有人知道是什么吗？至于原型，就是《哈利·波特3》中名字的首字母。数字变符号

1	2	3	4	5	6	7	8	9	0
!	@	#	\$	%	^	&	*	()

用Shift加上数字键，可以将数字键变成特殊字符，比如123!@#，这样的组合密码。

除了上面这些，用拼音作为密码也是个不错的选择，比如将“电脑”改为“dian4nao3”。

关于密码学

现在密码已经成为单独的学科。从传统意义上来说，密码学是研究如何把信息转换成一种隐蔽的方式并阻止其他人得到它。密码学是一门跨学科科目，从很多领域衍生而来：它可以被看做是信息理论，却使用了大量的数学领域的工具，众所周知的如数论和有限数学。

原始的信息，也就是需要被密码保护的信息，被称为明文。加密是把原始信息转换成不可读形式，也就是密码的过程。解密是加密的逆过程，从加密过的信息中得到原始信息。cipher是加密和解密时使用的算法。最早的隐写术只需纸笔，现在称为经典密码学。其两大类为置换加密法，将字母的顺序重新排列；替换加密法，将一组字母换成其他字母或符号。经典加密法的资讯易受统计的攻破，资料越多，破解就更容易。使用分析频率就是好办法。经典密码学现在仍未消失，经常出现在智力游戏之中。在二十世纪早期，包括转轮机在内的一些机械设备被发明出来用于加密，其中最著名的是用于第二次世界大战的密码机Enigma。这些机器产生的密码相当大地增加了密码分析的难度。比如针对Enigma各种各样的攻击，在付出了相当大的努力后才得以成功。

密码管理篇

为电脑请个密码管家婆

Mr.CFan又开始头痛了,就是因为通常一个好密码都会比较长,如果在不同的地方使用不同的密码,这些密码就足够浪费他相当一部分脑细胞了,好记性,比不过烂笔头,总要去记那几个密码,还真让人头痛呢,万一哪天忘了,损失可就惨重了。怎么解决这个问题呢?更重要的是用来加密密码的软件或是文档应该怎么加密才更可靠呢? Mr.CFan的头又开始痛了!

管理好你的密码

上面这些比较麻烦的问题KeePass都能帮Mr.CFan解决。

KeePass不仅仅可以保存密码,巧妙利用它的各种功能,可以让你不用输入密码登录论坛,轻松输入注册码,支持附件保存等等。更重要的是它的双重加密功能,别人即便知道密码也毫无用处。

① KeePass的中文化

将KeePass及语言包下载后,解压缩至同一文件夹,运行软件,选择菜单中的“View→Change Language”,从弹出的窗口中选择“Simplifid Chinese”,软件重启后,就显示中文了。

② 生成第一个私密数据库

KeePass是以数据库的形式保存密码的,每个数据库又进行加密,这样可以保证多人共用一台电脑时,都可以有自己的数据库。

第一步 点击“文件→新建”菜单项,新建一个数据库。

第二步 这里要输入密码,为了保证数据库的安全,KeePass使用了独有的双重保险,除了密码外,还可以生成密匙文件,你可以把密匙文件放在闪存盘上,这样就算密码被木马软件偷走了,数据库文件还是无法打开的。不过我推荐大家如果只是一般的论坛账号,只要密码就可以了。

我们先“输入密码”,若需要使用密匙文件,则在勾选“以及”的同时设置好“选择存储密匙的密匙盘”(见图11)。

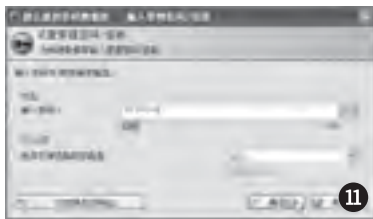

接着再进行新数据库密码的确认。

第三步 完成上面的操作后,开始生成随机密匙。点击“使用鼠标作为随机数据来源”

后,在“随机鼠标输入”框中晃动鼠标直至进度条结束,同时在“随机键盘输入中”输入复杂的随机数据(见图12)。



第四步 回到主窗口,数据库已经生成了,点击“文件→保存”,将数据库保存好就成了,当然也可以直接保存到闪存盘中。



当打开数据库时,也会出现如图1所示的窗口,输入密码,并设置好密匙保存的位置就可以打开了。

③ 输入第一个密码

新建的KeePass数据库会自动分成五个群组,通过点击“常规”菜单,可以添加、修改群组或子群组。要添加密码时,只要在主窗口右侧窗格右击,选择“添加记录”,然后就可

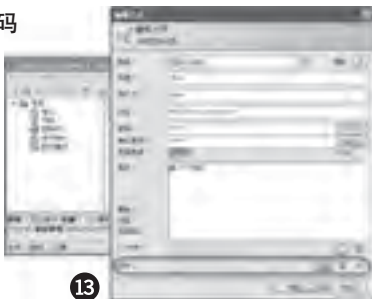

13

▲像WinRAR等共享软件都有Key文件,在我们输入密码时,是可以添加附件的,这也为这些Key文件提供了一个非常方便的保存位置

以在弹出的“添加记录”窗口中输入相关信息了(见图13)。



默认KeePass是以“*”显示密码的,对于存折这类需要显示明文密码,可以通过去除主窗口“显示→隐藏密码为***”菜单项的勾选,进行设置。

④ 快速输入注册码

除了上面的功能外,KeePass还具有自动输入的功能,我们可以用Auto-Type、(USERNAME)、(TAB)、(PASSWORD)、(ENTER)、(TITLE)、(URL)等预置的参数进行自动输入。

◇输入带用户名及序列号的注册码

这类注册码一般分为序列号及注册码两部分,输入的方法很简单。

按照上面的方法打开“添加记录”窗口,“标题”任意,在“用户名”及“密码”中分别输入注册软件的用户名及序列号,接着在“备注”中输入如下内容(见图14):

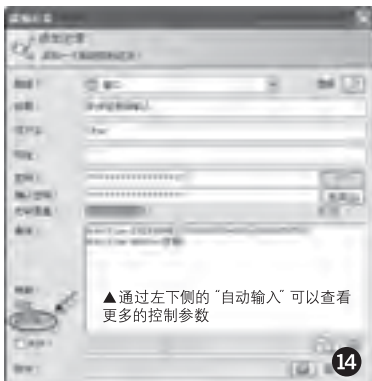

▲通过左下侧的“自动输入”可以查看更多的控制参数

14

Auto-Type:(USERNAME)(TAB)(PASSWORD)(TAB)(ENTER)

Auto-Type-Window:注册*

要实现自动输入功能前面都要加上“Auto-Type”，“(USERNAME)”表示输入“用户名”中的内容，“(TAB)”表示按下键盘上的TAB键(切换到密码窗格)，“(PASSWORD)”输入“密码”中的序列号，“(ENTER)”表示键盘上的“Enter”键，“Auto-Type-Window”用于设置自动输入的窗口标题，“*”为通配符，“注册*”即所有标题栏以“注册”开头的窗口。

◇输入分段式注册码

很多软件的注册码都是XXXX-XXXX-XXXX-XXXX类的，这类的注册码输入起来也非常简单，只要把“备注”中的内容变一下就成了：

Auto-Type:XXXXXXXXXXXXXXXX(ENTER)

Auto-Type-Window:注册*

注意注册码中的“-”不必输入。

上面的内容全部设置好后，只要按下“Ctrl+Alt+A” KeePass就会帮你完成序列号或注册码的输入了。

⑤快速登录论坛

用KeePass的Auto-Type功能，还可以轻松登录到论坛。

同样是在“添加记录”窗口，分别在“用户名”及“密码”中输入论坛登录“用户名”及“密码”，接着在“备注”中输入下面的内容：

Auto-Type:(USERNAME)(TAB)(TAB)(PASSWORD)(TAB)(TAB)(ENTER)

Auto-Type-Window:论坛

这里之所以使用两个“(TAB)”，是因为用户名及密码框后通常是“注册”及“登录”两个选项，可以根据实际情况进行修改，如果遇到需要输入验证码的论坛，需先手工输入，再按快捷键登录。



KeePass默认的自动输入快捷键与QQ的抓图快捷键相同，最好修改一下：在主窗口中点击“工具→选项”，切换到“设置”标签，在“全局自动输入快捷键”中可以修改自动输入快捷键。

⑥KeePass的密码生成功能

KeePass还有生成密码的功能：在主窗口的菜单中点击“工具→密码生成器”，根据需要选择生成密码包含的字符后，点击“生成”就可以了(见图15)。



网页密码轻松保存

如果你和Mr.CFan一样，也经常出入各大论坛，那么Roboform是你管理密码的另外一种选择。Roboform是公认的优秀密码管理和网上填

表软件，它能自动填写注册表格，并管理网上账号和密码。

⑦用Roboform注册论坛

软件安装后，会自动在浏览器下侧打开工具条，我们点击“新身份信息”按钮(见图16)。输入“姓名”及“身份信息”的国家”。接着就是输入身份信息，这些信息里面包括了网络上几乎所有的常见表格项(见图17)，为了适合大部分论坛，建议在“自定义”标签的“字段名”下添加一个“用户名”项，“字段值”中填入用户名。

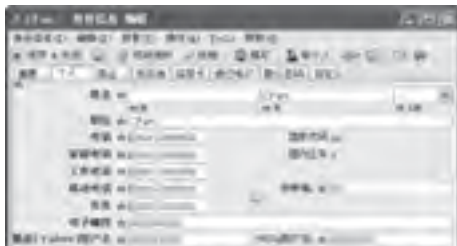

以后在注册论坛时，只要直接在Roboform条上直接点击刚刚新建姓名的按钮就可以了。当需要修改信息时，点击工具栏上的“Roboform→身份信息→编辑”。

⑧用Roboform登录论坛

Roboform登录论坛，使用的是工具栏上的“密码卡片”按钮。当登录论坛或邮箱时，只要输入好用户名及密码，就会弹出保存窗口，输入名称后，密码会自动添加到Roboform中(见图18)。以后再登录论坛时，先打开网址，再点击工具栏中的“登录”或“密码卡片”(添加密码卡片后，此按钮会变为密码名称)按钮就可以了。

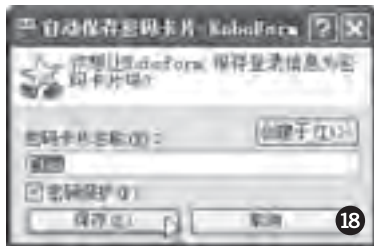

▲如果没有弹出，可以点击工具栏上的“保存”按钮

密码卡能通过工具栏上的“Roboform→登录→编辑”项进行修改。

Roboform还有专用的闪存盘版，无论你在世界的任何地方，先将安装了RoboForm2Go的闪存盘插在电脑USB接口上，RoboForm2Go就会自动记录你登录过的网站账号、密码和地址，将闪存盘拔出后，不会有任何信息残留在系统中。下载地址：<http://www.roboform.com/cn/pass2go.html>。

在网上管理密码

上面的软件虽然都不错，不过Mr.CFan还想找个移动密码管家婆，在寻觅了N久之后，终于在<http://www.kesono.com/passbox/Login.asp>发现了PassBox(密码盒子)，它提供了在网上安全地存放密码的免费服务。只要通过互联网就能够很方便地管理很多个网站、软件、系统上的密码。

常用加密篇

为常用软件、文件加把锁

虽然有N多的破解密码的软件,不过,Mr.CFan还是认为设置了密码,最起码还有一定的安全保证,如果是什么也不设置的话,隐私就完全赤裸暴露在阳光之下了。掌握常用的加密方法还是非常必要的。

为压缩软件添加密码

由于RAR的密码现在只能用暴力和字典来破解,所以给RAR文件添加密码,是最常用的文件保密方法。一般的添加密码的方法大家应该都会,批量添加的方法应该就比较少见了吧。

如果只要用WinRAR压缩的文件,就都带上统一的密码的话,那么可以通过WinRAR的默认配置功能来完成。

第一步 打开WinRAR,点击“选项→设置”菜单项。

第二步 进入“压缩”选项卡,点击“创建默认配置”按钮。

第三步 在“设置默认压缩选项”窗口中点击“高级”选项卡下的“设置密码”按钮,输入好密码就可以了(见图19)。



现在压缩一个文件试试,然后再把这个文件传给别人,就可以看到加密后的效果了。注意这里设置的密码,也是默认的解压缩密码,所以在本机中解压缩时,是不会提示输入密码而直接解压缩的。利用这个方法,我们也可以同时解压密码统一的多个文件,而不必一一设置了。

由于已经设置了默认密码,所以当解压不同密码的文件时,会出现如图20所示错误。要解决这个问题有两种方法:

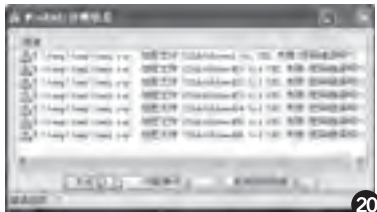

①运行WinRAR,按Ctrl+T进入压缩文件所在目录,全部选中后,按Ctrl+T,输入解压缩密码后,点击“解压到”就可以了。

②在WinRAR中点击“选项→设置”菜单项,进入“压缩”选项卡,点击“管理配置”按钮,将“默认配置”通过“编辑”按钮改名,或直接“删除”(见图21)。



很多下载站的软件都是带密码用RAR压缩的,双击后,可以在右侧窗格看到网址,通常这些网址就是解压密码。

为DOC、XLS加密

给DOC和XLS添加密码是在Word及Excel中保存文件时完成的:在保存对话框右上角选择“工具→安全措施选项”(Excel中选择“工具→常规选项”),然后就可以设置“打开文件时的密码”及“修改文件时的密码”了。

给任务管理器加密

给任务管理器加上密码,别人就不能轻易结束你的进程,对于一些运行着监控软件的电脑来说,给任务管理器加个密码还是非常有必要的。

下载“Windows 2000/XP任务管理器修改程序”,勾选“添加启动密码”,输入密码后,点击“修改任务管理器”就可以了。当出现系统文件修改的提示时,点“取消→是”按钮(见图22)。

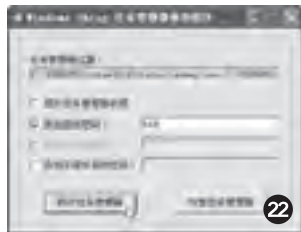

给QQ本地信息加密

还记得第一部分我们介绍的可以看QQ本地聊天记录的QQViewer吧,难道我们就只能任它宰割?还好“小企鹅”也不是光吃素的。

在QQ中点击“菜单→设置→安全设置”,然后在左侧选择“本地信息安全”,然后在右侧勾选“启用聊天记录加密”及“启用聊天记录加密口令提示”两项,输入好密码就可以了(见图23)。经过这样的处理后,再用QQViewer查看一下,看看是什么效果吧……



将图片放至私有文件夹

不知道你是不是有一些图片希望只有自己才能欣赏?在ACDSee 9.0中就提供了私密文件夹功能。



点击“视图→私有文件夹”，在左上角窗格中的“私有文件夹”右击，选择“创建私有文件夹”，输入密码后，就可以将图片粘贴到里面，以后只有知道密码后，才能访问了(见图24)。



Google Picasa也同样具有隐私文件夹的功能，使用时，只要右击需要加密的文件夹，然后“隐藏文件夹”，输入密码就可以了。

闪存盘快速加密

在我们日常操作中，少不了要给闪存盘加密，有什么快速加密的好方法呢？借助“优易U盘加密软件”这款绿色小软件吧。

将下载的文件解压缩至闪存盘根目录，双击U.E.XE运行软件，勾选“启用U盘加密”，并调整滑块，点击“使配置生效”按钮，输入密码就可以了。(见图25)



点击“登录”按钮，这时系统会多出一个加密分区，这就是闪存盘上的加密分区。

当使用完闪存盘后，点击“登出”按钮就可以了。注意，你要先退出使用加密分区的应用程序，关闭打开加密分区的资源管理器，然后再退出，否则可能造成数据的丢失。

以后当需要调整分区大小或密码时，可以通过“配置”及“密码”按钮进行修改。

防止密码泄露

经常使用网上银行，很容易出现密码被盗的事情，现在大部分杀毒软件厂商都非常重视这些密码的保护，并且推出了相应的措施。比如瑞星的“木马墙”，江民KV、金山毒霸的“隐私保护”等等。下面我们就为大家介绍一下KV系列的“隐私保护”功能。

默认KV是没有打开“隐私保护”功能的，右击系统托盘，选择“设置”，点击“扫描选项”标签，勾选“隐私保护”

破解CFan密码

经过和Mr.CFan的学习，下面就是要考验大家的时候了，从<http://focus.blog.cfan.com.cn/> 下载压缩包，这个压缩包中包含一个文本文件，将文本文件中的内容发回到focus@cfan.com.cn，就可以参加抽奖活动。

密码提示

- 1.《电脑爱好者》的创刊时间；
- 2.《电脑爱好者》的常见英文缩写(注意区分大小写)；
- 3.密码共8位，其中大写字母6位，小写字母2位，使用的加密方法均为“保密条件篇”中所介绍的；
- 4.9→B，C→B。

奖品

《阿达搓麻将》注册码50个

如果说麻将事实存在于中国民间的国粹，恐怕没有谁会反驳。牌局就如同社会活动，“调动上家，掐住下家，盯住对家”，与其他棋牌娱乐相比不但复杂，也更接近现实。

针对麻将娱乐的特色，成人麻将训练将利用科学的麻将娱乐方法来提高您的综合牌力，经典好玩的小游戏模式将进一步引人入，欲罢不能。

下载地址：<http://www.myadasoft.com/mj/>

项(见图26)，同时，点击“隐私保护设置”按钮。在弹出窗口中点击“增加”，然后填入隐私信息就可以了。这样如果有一些木马在未经你允许的情况下，是无法将密码发送出去的(见图27)。

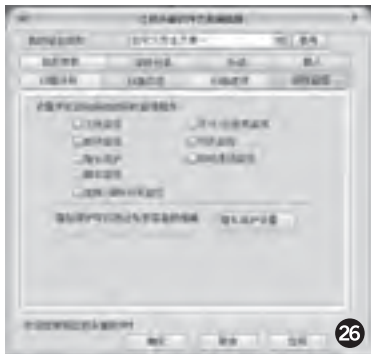

关于密码，还有很多，这里告诉大家的仅仅是一小部分，在以后的文章中，还会继续介绍密码的知识，也希望大家能够喜欢！



Windows XP的密码

你知道Windows XP里还隐藏着随机的密码生成器吗？只要运行“CMD”，在命令提示符中输入net user administrator /random，系统就会自动生成一个由随机数字、符号、大小写字母组成的强密码，同时修改Administrator账号为此密码。

网银密码输入技巧

在使用网上银行、支付宝等密码时，最好关闭输入法，避免有时会出现的无法输入问题。

用Google找到你需要的密码

有些论坛可能无法注册了，说不定有些好心人会把用户名和密码共享在网上，这时候，Google可就能帮你大忙了。

◇“用任何想查的 Password”作为关键词进行搜索。

◇搜索后，用E菜单上的“编辑→查找”，输入Password，进行筛选。

从2006年10月1日开始,你不用参加超级女声,就可以成为至少40万人关注的明星!

你只需要展现自己在电脑方面的才能,也许是刚刚学到的知识,也许是搜索引擎的结果,但是你必须努力必须动手必须动脑才能赢得鼓励和尊重。

**只有勇于面对挑战的人,才能证明自己的电脑水平和自己的实力。
只有勇于接受挑战的人,才能通过竞争拥有对手的尊重,赢得更多的朋友。**

如何赞赏自己对电脑的爱和付出,挑战之星优厚的大奖和数以万计的电脑爱好者敬仰你的存在,还不够吗?同时这个将汇集各大软硬件厂商的关注,如果你在挑战的过程中才华尽显,你很有可能成为他们选拔的对象。除了奖金积分的鼓励,挑战之星的优秀文章可以直接成为采用稿件,让你再次获得文章的稿费。这一切不过是动动手动动脑的小事,你就会赢得如此多的鼓励,为什么不小试身手呢?

来来,挑一下,挑一下

第一期挑战之星还在庞大的数据统计工作中,番茄要保证每一个参加答题的读者朋友都不落掉,也能够让成为挑战之星的朋友更加合理公正,本期刊出后,挑战之星的论坛版区将正式启用,大家投来的答题资料将会及时更新到论坛上,希望各位挑友和番茄生命不息挑战不止,充分激发自己的脑细胞,让自己成长得更迅猛一些。

挑战开始

挑战题目1

QQ通知天天变

FLP是小编QQ群的管理员,经常会根据时间、天气、节日、事件变换QQ群的通知,时间久了,也懒得换了,那天偷偷问番茄有没有办法让这个通知自动更换,最好能根据一些预先设定好的条件自动变化,番茄一听,这不就是一道非常技术性的挑战题目吗?

题目要求:让QQ的群通知根据预先设定好的条件,自动按时变换群通知的内容。



面对FLP带来的挑战,不想尝试一下吗?做出老编出的难题,搞不好会获得FLP的赏识,一不小心可能就成了小编的一员了。

挑战题目大征集:



邀请参与

如果答题不是你强项,难倒别人却是你的特长,那一定请不吝赐教,把你精心设置的难题交给番茄吧;或者你又像Cornel那样拥有多年悬疑的问题,一直想找到答案,一样可以让我们的挑战之星们抓耳挠腮吧……你的题目也是对挑战之星的参与,你的题目被采纳之后,你也能够获得相应的奖金和积分,而且,如果你的题够难,让大家束手无策,你甚至能够成为挑战之星,但是我们不接受当今世界上还无法解决的学术问题哟,出题请发邮件至tiaozhan@cfan.com.cn。

挑战之星奖金: 100元
挑战之星积分: 200分
挑战积分: 50分

挑战题目2 博客大搬家

读者朋友Zhang Cheng说:很想把自己的Blog从Live Space搬到CFan的博墅,可惜以前Space上面的很多文章都不能转移,这一直是他舍不得搬的一个重要原因。其实CFan的博墅是有搬家功能的,不过这里出给大家当作题目吧,答得好不但有积分有奖金,Cornel还会把文章刊登在网路栏目。

题目要求:完成把自己的非CFan博墅的博客全部顺利搬家至博墅,并把全部操作过程浓缩成一篇1500字左右的文章,要求操作方法方便巧妙,思路清晰,投稿请符合CFan的稿件要求。



热烈欢迎答题的朋友入住CFan博墅呀,番茄也自夸一下,CFan博墅的功能还是杠杠地强的。

挑战之星奖金: 100元
挑战之星积分: 200分
挑战积分: 50分

本期挑战之星

处理挑战之星的来信,番茄都有点晕了,先整理成数据库,再做评判,挑选优秀的答案,再按排序,呵呵,不亦乐乎,每天还有很多稿子要写要改,时间很紧张呀。但是,番茄还是很感谢大家的支持,挑战之星的流程理顺了,番茄会一一感谢来挑战的朋友们的:)这期再给番茄一些时间吧,番茄先把论坛上的内容搭建好,数据整理好,再给大家一些答题时间。

挑战之星

★ 为了大家能够顺利地成为挑战之星和获得奖金积分，大家还是好好地再次了解一下关于挑战之星栏目的一些规则吧，如果大家还有什么关于活动的问题也可以直接来信tiaozhan@cfan.com.cn，或者在番茄的Blog留言。

如何成为挑战之星？

参与挑战答题并且在下一期《电脑爱好者》截稿之前，你提交的答案达到题目的目标要求，同时符合挑战规则的所有要求，并且在众多答案中是最优的解决办法，我们以你的答案为当期的标准答案，你就成为当期的挑战之星，并获得相应的挑战之星奖金和挑战之星积分。

所有参与答题并且答案基本正确的参与者可以获得基本积分，积累积分可以参与季度颁奖。

挑战规则

1. 挑战之星接受E-mail答题时（信箱：tiaozhan@cfan.com.cn），请大家在E-mail标题栏上署名“挑战之星”，否则视为无效答题。

2. 挑战之星软硬件应用方面的答题，必须符合CFan对投稿的基本要求，见CFan社区的投稿相关事项<http://bbs.cfan.com.cn/thread-143917-1-1.html>，必须符合稿件的体例要求，而且，这对你今后投稿获得更高的采用率很有帮助！

3. 参与挑战的读者必须在CFan博望中拥有自己的Blog，用来收集整理自己的答题过程和积累积分。

4. 如果就当期挑战题目的答案提出更加出色的方案，也可以成为新一轮的挑战之星。

5. 符合上面的要求才能获得奖金和积分。

挑战积分获奖规则

1. 挑战之星栏目的积分可以累积，每3个月进行一次积分颁奖，每季度积分的前三名可以获得大奖（初步定的奖金有1500元，怎么分配还在考虑……）。

2. 获得大奖的挑战之星在获奖后将在总积分中减去“挑战之星积分”，和其他读者回到同一起跑线继续开始来获得下个季度的大奖。



想挑战自我，广交朋友的读者朋友们，快来参加挑战之星吧，你一定会从中得到无穷的乐趣。而且，除了获得奖金之外，挑战之星栏目还会跟很多软硬件厂商合作，为大家提供更多实惠的奖品，请敞开心情，加入挑战之星的行列吧！

收藏此文资费1元 发送代码: 1508
移动50125912 联通9219912

电脑爱好者邮购 特卖场

杂志
订阅

- 2006下半年《电脑爱好者》杂志，订价60元
- 2006下半年《电脑爱好者(普及版)》杂志，订价40.8元（每期送光盘）

电脑爱好者图书

2006上半年《电脑爱好者》合订本，邮购价 38元/套。
（超值赠送电脑爱好者鼠标垫一个，送完为止）

- 《系统应用绝密X档案》，邮购价 25元/本，邮购代码：SK0202。
- 《软件应用绝密X档案》，邮购价 25元/本，邮购代码：SK0203。
- 《硬件应用绝密X档案》，邮购价 25元/本，邮购代码：SK0204。
- 《网络应用绝密X档案》，邮购价 25元/本，邮购代码：SK0205。
- 2006年《电脑爱好者》普及版增刊，邮购价 22元/本。
- 2006年电脑爱好者增刊超级技巧5000招，邮购价 25元/本。
- 2005下半年《电脑爱好者》合订本，邮购价 38元/套。
- 2005上半年《电脑爱好者》合订本，邮购特价 33元/套。
- 《由0晋身200%防黑高手》，邮购价 23元/本。
- 《局域网方案与故障速查手册》，邮购价 23元/本。
- 《由0晋身200%系统高手》，邮购价 23元/本。
- 《由0晋身200%注册表+BIOS高手》，邮购价 23元/本。
- 2004下半年《电脑爱好者》合订本，邮购价 30元/套。
- 2004上半年《电脑爱好者》合订本，邮购价 15元/套。
- 《傻博士超经典问答3000例》，邮购价 23元/本，邮购代码：SK0197
- 2005年《电脑爱好者》增刊，邮购价 18元/本。

实惠礼包区

- | | |
|---|--|
| 增刊、合订本大礼包: 54元
(邮购代码: ZH)
爱好者06增刊+爱好者06上半年合订本 | 爱好者双增刊大礼包: 38元
(邮购代码: SZ)
05爱好者增刊+06爱好者增刊 |
| 绝密X档案大礼包: 88元
(邮购代码: SK0206)
(系统+软件+硬件+网络) X档案 | 爱好者合订本珍藏大礼包: 56元
(邮购代码: ZC)
电脑爱好者2005上半年+2005下半年合订本 |
| 由0晋身200%系列大礼包: 63元
(邮购代码: A5)
系统高手+防黑高手+注册表高手 | 爱好者合订本贺岁大礼包: 50元
(邮购代码: HS)
2005年增刊+2005下半年合订本 |
| 增刊、典藏版大礼包: 35元
(邮购代码: ZD)
2005年增刊+2005年爱好者典藏版 | 傻博士、局域网大礼包: 40元
(邮购代码: SJ)
傻博士经典问答+局域网方案与速查手册 |

凡购买上述大礼包，即可获得如下优惠：

- 加10元获得2004精品文库、2004增刊中任一本。
- 加3元获得普及版试刊、1~3期中任一本。

邮购方法:

邮局汇款: 北京市海淀区蓝靛厂南路25号南区808室。收款人: 北京《电脑爱好者》杂志社，邮编: 100097，请在汇款单附言栏注明邮寄产品的名称。为方便我们与您联系，请留下联系电话。

联系方式:

24小时语音自助查询电话: 010-88400572/0573
咨询、查询电话: 010-88400665(周一到周五, 9:00~16:30)
传真: 010-88400515 短信查询: 2163013801293315 (移动用户)

重要 声明

- 作者向本社投稿后，三周内没有收到录用答复的（该答复可能是电话或电子邮件等方式），可自行处理。
- 本社坚决反对抄袭和一稿多投行为。
- 除非作者事先声明，否则本社对来稿有编辑权和修改权。
- 刊物一经上市即寄稿费，稿费以版面字数计算，每千字不低于100元，此稿费含本刊关联出版物及网站转载时应支付的转载稿费。如有异议，请事先声明。
- 本刊介绍的互联网网站（主页）在刊登前经编辑审查不含色情、反动等非法内容。但由于互联网具有规模庞大、变化快速、超链接等特点，我们无法保证这些网站（主页）今后不含非法内容（链接），读者一经发现请立即向当地公安机关举报。
- 本刊所截文章作者授权本社声明: 本刊所刊其撰写之作品，未经本社许可，不得转载、摘编。

我就
CFan
回音壁

决战《决战Office之巔》

■ 湖北/张沛



我研究生读的是计算机,但现在没从事IT业,主要是做工业仪器仪表和传感器。我的电脑水平在我的圈子里也小有名气的,经常帮朋友解决一些疑难杂症,不过搞得我经常贴路费,真是不爽!当然,我能有这样的名气全是得益于CFan了。因为我现在的工作要经常写一些文章和演示幻灯片,所以对《电脑爱好者》上的办公栏目非常感兴趣,遇到自己喜欢的文章,或者觉得以后会用到文章,都会记下期号和页码,以备不时之需。

创新度:★★★ 实用度:★★★

奖金:60元

在今年第14期的“回音壁”中刊出了我遇到的一个问题,那就是在Word中给图片或表格插入题注后,题注无法和图片或表格一起随意移动,将图片或表格与题注一起放入文本框后虽然能够一起移动了,但没办法用“全选→更新域”来进行更新,这在有的情况下给排版带来很多麻烦。虽然《决战Office之巔——Word&Excel高级应用技巧》的作者之一张迎新做出了回答,但都不是直接的解决办法,又会带来一些新的麻烦。不过这个问题在一个偶然的会里被我解决了。

第1步 在插入题注后将图片或表格和题注一起选中,然后执行菜单命令“插入→文本框→横排”,将图片或表格和题注一起放入文本框中。

第2步 再选中文本框,执行菜单命令“格式→文本框”,在“文本框”选项下点击“转换为图文框”(见图),这时会出现一个对话框,说会丢失一些图形对象格式,但在我试过多次后好像丢失的只是

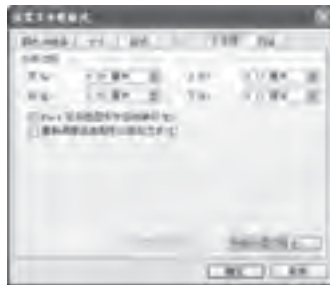

一些排版格式,转换完成后重新设置一下就行了,所以直接点“确定”,这样就将文本框转换成了图文框了。

第3步 后面的排版过程中想怎么移动图片就怎么移,移完后用“全选→更新域”就能得到正确的编号顺序了。



同样可以先插入文本框,再放入图片和图注,然后把文本框转换成图文框。不过要注意,绘制的文本框不能在“绘图画布”中,否则“转换为图文框”按钮会变成灰色不可选状态,此时可将文本框移出“绘图画布”就可以了。

收藏此文资费1元 发送代码:1510
移动50125912 联通9219912

独乐乐不如众乐乐

■ 福建/周玲生



记得2003年刚进单位时,因为所负责维护的电脑感染了病毒,曾被电脑室的主管领导批评为“啥也不懂”,当时真是郁闷极了!后来有一天,领导按F8键怎么也调不出系统启动菜单,幸好我记起了CFan上登的一个窍门:开机时按住Ctrl键也可以调出启动菜单。从那以后,领导总算对我刮目相看了。

读了今年第17期《聆听“苹果”的声音 享受海量音乐管理乐趣》一文,我对iTunes播放器产生了兴趣。试用一番,居然又有新的发现。我在网络上搜罗了不少音乐、电影,为了跟处于同一局域网内的楼友共享,以前都是直接将文件复制到他们各

自的电脑中,非常麻烦。其实通过iTunes在我的电脑上开启影音共享播放服务,其他人就可随看随取了。

第1步 启动iTunes,点击“文件”菜单,选“文件添加到资料库”或“将文件夹添加到资料库”,将影音文件(夹)添加到iTunes资料库。

第2步 点击菜单“编辑→偏好设置”,切换到“共享”选项卡,勾选“在我的局域网共享我的资料库”并选择“共享整个资料库”或“共享所选播放列表”中的一种,填写“共享名称”,如有必要还可以勾选“需要密码”进行密码设置(见图)。

创新度:★★★ 实用度:★★

奖金:50元



第3步 局域网内的其他电脑运行iTunes时,将会在iTunes窗口左侧导航栏中看到开启共享的主机,双击它输入上一步设置的密码,就可以打开该主机中的共享资料库播放影音文件了。

收藏此文资费1元 发送代码:1512
移动50125912 联通9219912

《偷梁换柱 QQ离线发送表情》升级版

■ 河南/郭冠娜



我是河南省的一名信息技术教师,从教五年来,一直都在读《电脑爱好者》,并且常常将这本杂志推荐给我的学生们。在这本杂志里面我学到很多东西,最感兴趣的是软件方面的文章。每期杂志下来,我最先翻看目录,看有没有新的好的软件,我觉得每期的“相关软件索引”做得不错。另外对一些旧的经典软件的深入开发应用,也是不错的。祝愿《电脑爱好者》杂志越办越好。

看了2006年第17期58页的《偷梁换柱 QQ离线发送表情》后,照着做确实解决了不能离线发送自定义表情的现象。不过用的时候还是有一点缺憾,就是改变后的图片与缩略图不相符(见图1),若想找到某个图片,必须用鼠标指针一个一个划过,才能找到,相当的麻烦。下面我对这个方法做了一些改进,可以解决这一问题。



第1步 首先按《偷梁换柱 QQ离线发送表情》一文介绍的方法,用自定义表情图片替换QQ默认的表情文件。

第2步 接着使用Windows系统自带的“画图”工具,打开X:\Program File\Tencent\QQ\QQ号码文件夹\CustomFace(X:为QQ程序所在分区磁盘)中的图片CachePage0.bmp(见图2)。



★如果没有找到CachePage0.bmp,可以让好友随便给你发送一个自定义表情,右击它,选择“添加到QQ表情”,就可以生成这个文件了。

第3步 用“选定”工具选取自定义表情的缩略图,然后执行“剪切”和“粘贴”命令,把它覆盖到要替换的默认表情的缩略图上,最后保存文件就可以了。

现在再回到QQ表情窗口,可以看到缩略图与表情图片已经一致了,就不用鼠标晃来晃去地查找啦。

这一方法虽说能解决缩略图与表情图片不匹配的问题,不过也有几点不足:

- 1.如果要改变的图片过多时,一个一个地制作相当麻烦。
- 2.同一位置要换成其他图片时,需要重新再做一遍。
- 3.只能一个QQ号用,如果想让其他QQ号也能用,就要把改变后的CachePage0.bmp文件粘贴到X:\Program File\Tencent\QQ\其他QQ号码文件夹\CustomFace(X:为QQ程序所在分区磁盘)下。

创新度:★★ 实用度:★★

奖金:50元

YY04 收藏此文资费1元 发送代码:1514
移动50125912 联通9219912

回音壁征稿

学习的回报,成功的桥梁

“回音壁”是每一个读者展现自我的舞台,也是朋友们学习杂志之后的感受和收获的喜悦。你也许发现某篇文章介绍的技巧有漏洞,或者有比文章中所介绍的更好的解决方案,也可能因某篇文章的启发而延伸出其他更精彩的应用等等。这些学习过程中的感受,你都可以写下来寄给我们,一旦您的稿件被采用,除了丰厚的稿费外,还会根据具体情况额外发送50~100元不等的奖金或礼品哦。

“回音壁”的稿件采用流水制,每期都是新的读者,也就是说每个人都会有机会,还不赶快拿起你的笔来!

稿件格式:

- 1.自我介绍:简单介绍一下你的工作生活情况,主要说说电脑以及《电脑爱好者》杂志对你平时的工作生活有哪些影响(最好有具体的真实事例)等,大约在150~200字之间。
- 2.作者自己的生活照片一张。
- 3.文章主体:首先具体说明一下是对哪期杂志上的哪篇文章的回馈。可以是指出这篇文章中的漏洞并加以弥补;可以是提供解决类似问题的更好方法;也可以是在这篇文章的基础上延伸出来的新的应用。正文的长短不拘。

投稿邮箱: echo@cfan.com.cn

我就
CFan
菜鸟集训营

克隆精灵， 给系统和数据加上双保险

使用Ghost软件备份和还原系统、数据的方法，以及Ghost的一些另类技巧。

■ 福建/俞木发

Ghost已经出到11点几了，为什么还要教大家这个8.3版的呢？因为Ghost 8.3是非常经典的一个版本，稳定性极好。9.0之后的版本虽然具备在Windows环境下直接备份系统分区的功能，但它有时会出现兼容性问题，反而让初学者摸不着头脑。

Ghost使用路线图

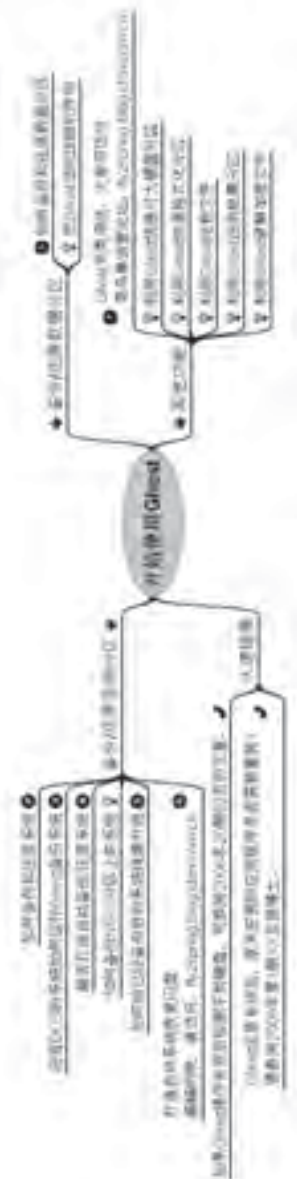

▲路线图中的序号与文章中的小标题序号是一一对应的，你可以按顺序阅读全文，也可以针对自己在使用Ghost中遇到的问题，在路线图中查找相应章节，然后直接跳转到那一节阅读。路线图中带有小灯泡图标的内容，为相应章节下的小提示或技巧。

1.Windows下轻松备份和还原数据分区

Ghost 8.x提供了Windows和DOS两个版本，除系统（一般为C盘）之外的其他分区操作，都可以在Windows环境下直接完成。

第1步 双击安装目录下的Ghost32.exe运行Windows版的Ghost。首先出现关于窗口（About），点击OK进入软件主界面，如图1，单击“Local→Partition→To Image”（本地→分区→到镜像）。注意：Ghost中的Image（镜像）一词，实际上就是表示Ghost产生的备份文件。



第2步 如图2，弹出驱动器选择窗口，选择Drive下的1，表示选的第1块硬盘，单击OK确定，又会弹出分区列表窗口，在Part下列出了第1块硬盘上共有多少分区，其中1表示C盘，一般为系统分区，2、3、4等分别表示D、E、F盘。这里选择4，即F盘，这里面我保存的是各种电子书、MP3音乐等。

有些人的Drive中会出现2呢？这可能是因为插着U盘，它被Ghost识别为（移动）硬盘了。如果只有1块硬盘，直接在驱动器选择窗口按回车键即可进入分区列表窗口。另外如果确实有2块或更多的硬盘，分区列表中的1、2、3等就不一定代表C、D、E盘符了，这点一定要注意。

第3步 选好要备份的分区后，单击OK，显示文件保存对话框（见图3），它与标准的Windows保存窗口相似，就不细说了，设置好文件名及保存位置，单击Save按钮即可。又会弹出一个对话框，询问是否压缩（Compress），选择High进行高度压缩，接着单击Yes确定，Ghost就开始备份文件了。备份完毕，单击Continue（继续）按钮返回主界面，继续备份其他分区，或者单击Quit退出Ghost。



后悔了怎么办？

最后关头，你后悔了，不想备份这个分区，就点No返回，或者按Esc键也可以返回之前的操作。

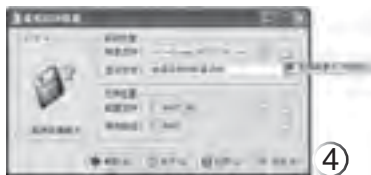

第4步 要想恢复数据,可以重新启动Ghost,单击“Local→Partition”,然后选“From Image”(来自镜像)命令(这与前面“To Image”正好相反)。按下来选中上面备份好的镜像文件,并单击Open按钮打开它。

一般我们是一个分区一个分区地备份,很少备份整块硬盘的,所以在接下来的镜像文件源分区选择(Select source partition from image file)中只显示一个分区,直接点击OK就可以了。

再接下来选择要恢复的目标硬盘和分区,跟前面备份操作时的一样,就不细说了,最后单击Yes确认,就可以把备份的文件还原到原来的分区中了。注意:通过Ghost还原后能把分区恢复到与备份时一样的状态,备份之后所有添加的文件数据等,都会丢失。作为新手,最好在重要数据的电脑上多练习几遍,熟悉之后再拿它备份重要数据,免得造成损失。

把Ghost当作压缩软件用

Ghost制作镜像的时候,它会询问你是否压缩文件,有无、中、高三种选择(见下图)。利用这一特性,我们可以把要压缩保存的文件拷贝到一个专门的分区中,再对这个分区做镜像,压缩率选择“High”。以后要使用这一压缩包中的文件时,通过Ghost目录下的Ghost Explorer(ghostexp.exe)程序,就可以随意对里面的文件进行编辑、提取等操作了,与Windows资源管理器一模一样。



2.神速,5分钟就可以还原操作系统

许多人使用Ghost,主要就是为了能快速还原系统,但是在Windows环境下,Ghost 8.3是不能对系统分区,即C盘进行操作的,进入纯DOS状态。

安装好Windows,打好补丁,装好驱动,并调整好各种设置后,使用启动盘(光盘、闪盘都可以)将系统启动到纯DOS状态。进入Ghost安装目录,输入“ghost”命令(不含引号)并回车,启动Ghost。

我们会发现它的界面与Windows下的界面完全一样,不过现在我们能选择第1块硬盘的第1个分区(C盘)进行操作了。具体的操作步骤则与数据分区完全一样,这里不再细说。

3.安装虚拟DOS使用Ghost

由于Windows XP无法直接进入纯DOS,手边又没有启动盘可用,怎么办?通过vFloppy可以解决这一问题。

首先到<http://www.newhua.com/soft/20055.htm>下载vFloppy。解压后,双击运行vFloppy.exe,如图4所示,单击“选择映像文件的路径”按钮,打开vfloppy目录下的BOOTDISK.img文件,其他取默认值,单击“应用”。

确定后重启电脑就会进入多重启动菜单,选择下面的“由虚拟启动软盘启动”项就可以进入纯DOS,再运行Ghost对系统分区进行备份或恢复操作即可。

4.制作批处理自动备份/恢复系统

老鸟可以帮菜鸟制作一个自动备份/恢复系统的批处理,这样菜鸟只要执行一个简单命令,也能自己备份/恢复系统了。这里假设,需要将C盘系统以beifen.gho为名自动备份到D盘,同时实现D盘备份自动还原到C盘,可打开记事本输入:“d:\Ghost.exe -clone.mode=pdump.src=l:l.dst=d:\beifen.gho -fx -sure -rb”(不含引号,下同),然后保存为beifen.bat,放在d:\下。同上,在记事本中输入“d:\Ghost.exe -clone.mode=pload.src=d:\beifen.gho:l.dst=l:l -sure -rb”,保存为huanyuan.bat,也放在d:\下。再把Ghost.exe程序也保存在d:\下。以后,启动到DOS后,输入beifen.bat或huanyuan.bat就可以自动备份或恢复系统了。



DOS下找不到NTFS格式分区

由于DOS无法识别NTFS分区,如果你的系统分区(C盘)是NTFS文件系统,则需要把Ghost程序保存在FAT32分区中(如E盘),再把上面的Ghost命令改为“e:\Ghost.exe”。

5.怎样升级已经备份好的系统镜像

由于微软每个月都会发布系统补丁,我们已经制作好的镜像文件并不会包含这些新补丁,怎么办?首先启动Windows的自动更新将当前补丁全部打上,然后打开注册表依次展开[HKEY_LOCAL_MACHINE\SOFTWARE\Microsoft\Windows\CurrentVersion\RunOnce],在右侧窗口新建一字符串值,数据设置为“d:\update.bat”,再使用Ghost重新做个备份。如果以后微软再发布新的补丁,同样使用系统自动升级服务,当系统提示已经下载所有可用更新时,不要选择安装更新。打开C:\WINDOWS\SoftwareDistribution\Download,将下载到的补丁文件夹复制到D盘,并重命名为d:\update1、d:\update2……。还要制作一个批处理文件update.bat,放在d:\下,代码如下:

```
"d:\update1\update\update.exe" -z -q
"d:\update2\update\update.exe" -z -q
d\qchain.exe
```

其中的qchain.exe是微软推出的安装补丁程序,这样每次恢复系统后,Windows都会运行一次自动升级补丁。

你是下一个牺牲者吗? 警惕“致命”服务

哪些系统服务会使你身处险境? 是时候有所防备了

■ 上海/CMAG

谁是网络中随时可能爆发的蠕虫的下一个目标? 谁是黑客眼中随时可以用来做垃圾邮件服务器、入侵替罪羊的“肉鸡”? 谁的隐私荡然无存, 连银行账号这样的重要数据都“暴露”在网络中? 并非巧合! 这些问题的答案只有一个……

不重视安全, 装完系统不做任何安全配置的人。

为了不成为下一个牺牲者, 你该做些什么呢? 要在短时间内把权限、注册表里的方方面面搞个透彻也实在不现实。幸运的是, 要挡住“第一波”攻击, 你要做的仅仅是调整一个系统服务, 把可能“致命”的项目禁用。

给初学者看的——怎么管理服务

1. 打开服务管理界面

打开“控制面板→管理工具→服务”就能打开服务管理界面, 如果想像个高手一样更快打开它, 那就按“Win+R”组合键(等同于点击“开始→运行”)打开“运行”框, 输入“services.msc”回车。

2. 查看和操作

在服务管理界面中, 右侧窗格的列表列出了当前系统中的所有服务, “名称”和“描述”能让你对服务的功能有所认识(见图1), 如果“描述”处一片空白, 那八成不是系统原先就存在的服务, 很有可能是杀毒软件或驱动程序安装的。双击相应的服务项, 在弹出窗口中通过点击“启动”、“停止”等按钮就能控制服务的状态(见图2), 同时“启动类型”也可以根据需要更改。

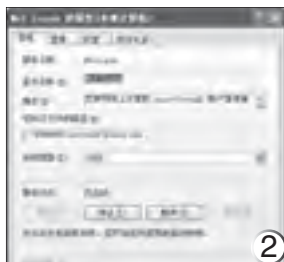
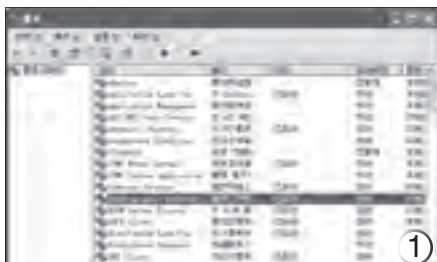

★什么是系统服务

你可以把系统服务理解为Windows 2000/XP/2003中的一种特殊应用程序类型, 它始终运行在后台(没有界面), 为用户和需要相应系统服务的应用程序提供服务。

★服务的2种状态和3种启动类型

2种状态很好理解, “已启动”和“已停止”, 字面的意思已经很清楚了; 3种启动类型分别为“自动”、“手动”、“禁用”, 其中“自动”是指服务随系统启动而启动(先于用户登录),

“手动”是指不随系统启动, 但在需要时可以随时启动, 而“禁用”则是指既不自动启动, 也不能随时启动, 把不需要的服务设置为“禁用”有助于防止被入侵时远程打开系统服务。



在服务管理框的“依存关系”选项卡中, 可以看到依赖此服务的服务和此服务依赖的服务(见图3), 如果依存关系“错综复杂”, 那要禁用前就得先把它的功能给弄清楚了, 不要造成不必要的系统故障。

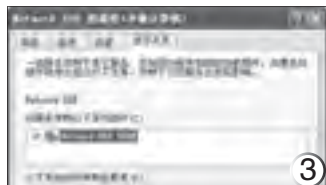

被SP2“招安”的信使服务

涉及服务: Alert/Messenger

危害: 垃圾信息

如果在网上搜索一个优化服务的文章, 可能无一例外地都会让你禁用Alert和Messenger服务。确实, 这2个服务曾经让无数人每天都收到来自网络的垃圾信息的骚扰, 但Windows XP的SP2补丁包已经默认把它们设为“禁用”, 它们已经不构成威胁了。别高兴得太早, 有些木马和病毒会用自身文件替换Alert服务, 让你只看到Alert服务启动了, 实际上“瓢”已经换成了病毒, 因此如果你看到这两个服务的状态是“已启动”, 还是禁用的好。

微软原来想干嘛:

让管理员或者系统通知网络中的用户一些重要消息, 可有谁会傻到有QQ、MSN不用, 用这种对话框级的聊天工具……

黑客是怎么干的:

做一个批处理, 配合用Windows自带的“net send”命令, 往某个IP段里的所有电脑群发垃圾信息(偷懒一点的也可以去下载一个群发工具, 原理是一样的)。

安全建议:

纯属给病毒留的服务, 坚决禁用!

剪贴板里的密码给谁看

涉及服务:ClipBook

危害:泄露隐私

几乎所有的IT媒体在介绍这个服务的时候,都会说“这个服务允许任何已连接的网络中的其他用户查看本机的剪贴板”(不信就去搜搜,看看哪些“权威”在误导你),他们无一例外地都把微软和比尔·盖茨当成了傻子,“任何已连接的网络中的其他用户”?那地球上还能有隐私吗?实际上,要查看你剪贴板里的内容,对方还必须获得管理员账户并用IPC登录。只能说对管理员账户是弱口令的用户很危险,而且很多人都有将银行账号、密码放在文本中的习惯,你就不怕在复制粘贴的时候被人截获吗?

微软原罪总干啥:

让管理员在远程环境中仍能轻松访问本地系统中的剪贴板内容。

黑客是怎么干的:

穷举你的IPC密码(见图4),如果你碰巧使用了一个很低级的弱口令,那么算你倒霉,黑客可以很轻易地用这个账号登录你的IPC管理共享,然后打开剪贴板查看器(见图5),用菜单里的连接远程剪贴板功能就能把你的信息玩弄于股掌了。

安全建议:

即使你自认为密码很安全,也建议把启动类型设为手动。



常常做“替罪羊”的打印服务

涉及服务:Print Spooler

危害:拖慢系统

系统速度突然变得很慢,打开“任务管理器”查看进程后竟然发现有一个spoolsv.exe的服务占用了大多数的CPU资源。在命令提示符中用“tasklist /svc”命令看了一下,发现这个进程竟然属于Print Spooler服务(见图6)。中毒了?还真说不好,虽然有病毒冒充这个服务进程,但如果你的杀毒软件稍微争气一点点、偶尔升级一下下的话,这种甲骨文(别误会,此处并没有偷偷说Oracle的坏话)级别的病毒肯定不会存在于你的系统。刚才还说微软不傻,可现在实在忍不住要鄙视一下他们,直到今天,仍然有这么多人因为Windows XP中的低级Bug造成系统缓慢。故障出现的原因是系统没有及时删除打印后台文件,因此在向打印机发送打印作业时,后台的打印服务就会反复尝试对此打印作业进行后台处理(简而言之——死循环)。

微软原罪总干啥:

通过打印池服务管理和控制打印队列。

黑客是怎么干的:

黑客这回什么也没干,我们错怪他了……

安全建议:

如果出现spoolsv.exe占用大量系统资源的状况,首先确保杀毒软件仍在正常工作中,然后尝试删除“%Systemroot%\System32\Spool\Printers”目录下的所有文件,并重启打印服务。如果你有打印机,那么强烈建议不要为了这点小事把此服务禁用,否则你就什么都打印不了了。

只有Windows XP以上的系统可以使用“tasklist /svc”命令,单独的“tasklist”命令可以列出系统中当前的所有进程,而加参数“svc”后就能显示所有的服务进程和它们对应的服务。



可以理解为“微软后门”的远程注册表服务

涉及服务:Remote Registry

危害:啥都危害了

比尔大叔可能以为每个普通用户都会在远程管理自己的电脑,所以他把这个服务设定为系统默认启动。尽管如此,我们也不能因为要告诉读者此服务有危险就信口开河,把它说成网络中的每个用户都能访问的东西。远程注册表操作,还是需要IPC登录的管理员权限才行(如果有人会问IPC登录的游客权限账户行不行,我会告诉他们:“扯淡!除了管理员,压根没别人能登录IPC。”)。对弱口令的用户来说,这个漏洞是致命的,黑客很容易就能在你系统的注册表里做点手脚,木马、后门,啥都来了。



微软原来想干嘛:

让用户远程管理本地系统中的注册表,这……这实在太扯了。

黑客是怎么干的:

穷举弱口令找出管理员密码并登录IPC,然后打开“注册表编辑器”,连接到受害者的注册表(见图7),在自启动项里加木马和后门,在文件关联里再加一道木马的生存保险,最后顺便瞄一眼播放器的历史记录,看看受害者最近在看什么新片……

安全建议:

如果你没有什么奇特的使用需求,强烈建议将此服务设为“禁用”,这本该是Windows自己做的。

你凭什么成为别人的文件服务器

涉及服务:Server

危害:信息泄露

花了半年早饭钱买回来的数百GB大硬盘,却沦为别人的文件服务器,这种事谁能接受!?!身在学校、公司等局域网环境的朋友注意了,如果你平时就讨厌把硬盘里的东西共享给别人,那就干脆把这个服务给禁用了。又是IPC登录后闹的(这个理由我都有些厌倦了),说来说去,弱口令是万万不可取的!

微软原来想干嘛:

这回微软想的终于和人们实际用的差不多,很多人都在使用共享服务来完成局域网中的文件共享。

黑客是怎么干的:

先登录IPC,然后用“net use”命令把受害者电脑中的盘符给映射到本地,然后像平时复制文件的方式一样,把木马病毒之类的东西塞到不幸的人的硬盘里。

安全建议:

如果你平时就不在局域网里传什么文件,就把它“禁用”。

计划着怎么整你的恐怖服务

涉及服务:Task Scheduler

危害:降低入侵难度

刚才说到,一旦你沦为“肉鸡”,被别人往硬盘里塞文件时,你的系统差不多已经被完全攻陷了。不过如果你的运气好,入侵你的正好是个菜鸟,那就给他设一道难以逾越的障碍吧!将Task Scheduler服务禁用能够防止黑客利用此服务远程执行传送到本地机上的恶意程序文件。

微软原来想干嘛:

仅仅是让本地和远程的人决定系统在什么时间应该干什么罢了。

黑客是怎么干的:

先像上文说的那样,把病毒往受害者硬盘里塞,然后用“net time”查一下对方的系统时间,再用AT命令(需要依赖Task Scheduler服务)建立一个执行病毒文件的计划任务。

安全建议:

如果你没有什么自动执行的正常计划,那就把它设为“禁用”。

3389不是暗号,是入侵

涉及服务:Terminal Services

危害:给黑客多留的一道门

用过远程桌面吗?能控制远程电脑的桌面,就像在操作自己的桌面似的。好玩吧?但如果被玩的是你,你就不会这么觉得了。在入侵时,系统中点滴的不严密都可能成为导火索。黑客可以很容易地通过执行一些脚本文件,来达到开启“远程桌面”的效果(见图8)。

微软原来想干嘛:

留下后门,却偏偏说是帮助远程用户管理系统。

黑客是怎么干的:

系统已经占领了,替换系统文件让XP也能实现多用户同时登录,上传脚本开启“远程桌面”,然后登录你的3389端口,远程玩你的系统。

安全建议:

没啥说的,禁用之。但这样做有个副作用,在“任务管理器”的进程中看不到用户名了。



💡 3389是远程桌面的默认端口号,可以通过修改注册表来实现默认端口的修改。

最后的重要提示,手动≠禁用

别以为把服务设为“手动”就行了,你可能会想:只要我自己不启动它,谁还能动它?其实大错特错,在得到IPC管理共享后,要手工开启服务也就1条命令而已,比如说要启用地址为192.168.0.2的电脑上的Task Scheduler服务,只须在命令提示符下运行下面的命令就行了:

```
sc \\192.168.0.2 Start Schedule
```

其中Start是指启动服务,而Schedule则是Task Scheduler的“服务名称”,它和显示名称不一样,在服务属性里能找到。但如果将启动类型设为“禁用”,那么远程执行此命令就会收到错误信息。

进程管理“三合一”

福建/平淡

在出现系统故障、感染病毒时,我们最关注的就是“三大件”——自启动程序、当前活动进程和服务。系统内置的工具并不能特别好地管理它们,而且得执行好几个程序,操作起来并不方便。Starter将“三大件”整合在一个界面,而且强大的功能更容易让你在出现系统故障时找出问题所在。

超越MSConfig的自启动管理

木马、病毒通常借助自启动来危害电脑,怀疑自己感染病毒时,通常要逐一查找所有自启动位置。不过自启动位置有很多处,手工查找不方便,而用MSConfig只能禁用不能删除。比如中招“超级密码杀手(I-Worm/Supkp.z)”就在[HKEY_LOCAL_MACHINE\SOFTWARE\Microsoft\Windows\CurrentVersion\Run]、[HKEY_LOCAL_MACHINE\SOFTWARE\Microsoft\Windows\CurrentVersion\runServices]等9个位置添加了自启动键值。启动Starter后单击“启动项目”,在左侧列表可清晰地看到病毒所有的自启动项目,不同启动项按用户和启动位置分别排列。按住Ctrl键依次选中这9个自启动键值,然后右击选择“删除”就能一次性清理这些自启动键值(见图)。另外,右击任意自启动程序选择“文件属性”,可以看到启动进程的详细信息,包括路径、版本等,更便于确定文件是否安全。同时,选择“浏览分支键”则可以快速打开“注册表编辑器”并定位到对应的键值,不像MSConfig只是看看而已。



取消烦人的驱动程序认证

河南/兰振锋

使用Windows2000/xp的用户在安装设备驱动程序时,有时会弹出一个警告对话框,询问是否继续安装。其实设备驱动程序本身并没有问题,只是它没有通过微软的认证而已。从Windows2000/xp开始,安装设备驱动程序时,系统都会检测其是否通过了微软的签名认证,若没有通过,就会出现上面情况。其实通过简单的设置,就能取消这个讨厌的警告对话框。

首先,在桌面上右击“我的电脑”图标,在弹出的菜单中点击“属性”命令,这时会打开“系统属性”对话框。选择“硬件”选项卡,然后单击“驱动程序”中的“驱动

一键终止所有可疑进程

现在木马越来越狡猾,它们常常通过多个进程的互相监护,比如“Falling Star”木马就采用“internet.exe”和“systemtray.exe”双进程保护模式。系统自带的“任务管理器”终止其中一个进程后,另一个监视进程就会马上让其再生。Starter则可以批量结束多个恶意进程,现在单击程序窗口的“当前进程”标签,同样用Ctrl键选中上述两个进程,然后通过右键菜单的“终止”将所有恶意进程全部终止。

服务管理一步到位

伪装成系统服务的恶意程序也不少,比如,灰鸽子就会在注册表[HKEY_LOCAL_MACHINE\SYSTEM\CurrentControlSet\Services]添加“Gray_Pigeon_Server”服务,我们以前一般通过查看注册表服务键值和系统搜索来完成病毒查杀。现在只要在Starter窗口中单击“服务”标签,在服务列表右击“Gray_Pigeon_Server”选择“浏览文件目录”,可以直接打开可执行文件所在目录快速找到木马文件,选择“浏览服务的注册键”,可以直接定位到服务注册表键值,快速删除服务键值修复系统。此外,还可以选择“搜索于因特网”,启用搜索引擎搜索网上对该服务的描述,对于常见的病毒一般通过搜索就能找到解决方法了。

收藏此文资费1元 发送代码:1520
移动50125912 联通9219912



程序签名”按钮,在弹出的对话框中选择“忽略-安装软件,不用征求我的同意(I)”(见图),这时应注意把“系统管理员选项”下的“将这个操作作为系统默认值应用(D)”前的复选框也选中,最后单击“确认”按钮退出即可,以后再安装设备驱动程序就会畅通无阻了。

收藏此文资费1元 发送代码:1522
移动50125912 联通9219912

系统急诊所

至少有一个服务或驱动程序产生错误

■ 上海/CMAG

关于系统急诊所

在华生医生来到这个称为Windows的小镇之前,小镇上的居民经常被各种系统故障所困扰,大家最常做的事就是重装系统。我们偷偷翻开华生医生的工作手记,开始向大家讲述系统急诊所的故事……

初步诊断:好多人在系统出现故障提示时都显得惊慌失措,其实有故障提示是好事,怕就怕没有任何提示就自动重启了。有了故障提示,照着系统提示的步骤去操作,就能找到问题所在并最终解决问题,比如这次的启动错误提示就是这样……

到“事件查看器”里找线索

系统提示的“事件查看器”并不是什么“菜鸟免进”的高深之地,相反,每个用户其实都应该经常关注它,因为它记录着系统中发生的各种重要事件。右击“我的电脑”选择“管理”,在“计算机管理”窗口的左侧选择“系统工具→事件查看器→系统”分支,在右侧的窗口中就能看到近期系统中出现的“信息”、“警告”、“错误”了。离当前启动时间最近的错误事件(红叉图标)就是我们需要的线索。

记录错误的系统事件

事件类型:	错误
事件来源:	Service Control Manager
事件种类:	无
事件ID:	7000
日期:	2006-10-24
事件:	23:21:06
用户:	N/A
计算机:	PKHOME2
描述:	由于下列错误, npkcrypt服务启动失败:系统找不到指定的文件。

有关更多信息,请参阅在 <http://go.microsoft.com/fwlink/events.asp> 的帮助和支持中心。

用网络进行发散性搜索

搜索引擎是把线索无限扩大的好东西,通过搜索 npkcrypt 我们发现它其实是 nProtect(一种韩国的键盘加密保护系统,主流网游、QQ 2005 Beta3 以上版本都采用了此技术)在系统中添加的虚拟设备,而出现问题当日正好移动过 QQ 的安装目录。因此,QQ 就是这次的重大嫌疑犯了。

将出故障的虚拟设备“连根拔除”

右击“我的电脑”选择“管理”,在弹出的“计算机管理”窗口左侧选择“系统工具→设备管理器”。选择菜单“查看→显示隐藏的设备”,在下方设备列表中展开“非即插即用驱动程序”分支,选择“npkcrypt”(见图),右击选择“卸载”它,然后根据提示重启。运行“regedit”打开“注册表编辑器”,删除项[HKEY_LOCAL_MACHINE\SYSTEM\ControlSet001\Services\npkcrypt]和[HKEY_LOCAL_MACHINE\SYSTEM\ControlSet002\Services\npkcrypt]等,再次重启。

编号:003 病患姓名:系统启动

症状:每次系统启动时(未登录)都会弹出错误提示“在系统启动时至少有一个服务或驱动程序产生错误,详细信息,请使用事件查看器查看事件日志”。



为什么要采用 nProtect 保护密码安全

有很多“高手”都说 QQ 引入 nProtect 技术的目的只是为了强行给用户安装莫名其妙的驱动程序,其实腾讯才没那么闲呢!目前的盗号技术主要是采用“HOOK+进程插入”的方式,也就是说盗号程序用 HOOK 技术把自己插入到 QQ 的进程中,以 QQ 中一个线程的名义向 QQ 进程索取用户的密码,而 nProtect 就是对盗号程序的 HOOK 做了屏蔽,让它始终无法取得正确的密码。



有哪些原因会使 nProtect 出现故障

- ①感染了 QQ 病毒,病毒删除了 nProtect 的虚拟设备驱动文件,使 nProtect 服务无法启用并实现盗号。
- ②卸载了使用 nProtect 技术的软件,如网游或者 QQ,但卸载程序没有把 nProtect 的虚拟设备给删除掉。
- ③移动了 nProtect 虚拟设备驱动文件的位置,比如 QQ 目录的迁移。

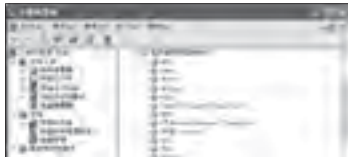

如果不是 nProtect 犯的错

系统启动时如果碰上别的错误提示,应该怎么做呢?如果是设备驱动,用上面的方法就行了,但如果是系统服务,最好的方法还是将出错的服务禁用。运行“services.msc”打开服务管理,然后在右侧列表中找到“启动类型”是“自动”但“状态”却是未启动的服务。

收藏此文资费1元 发送代码:1524
移动50125912 联通9219912

打通经脉 逼出“系统还原”无限潜能

■ 安徽/木又木人

菜鸟遇上系统故障后的心路历程

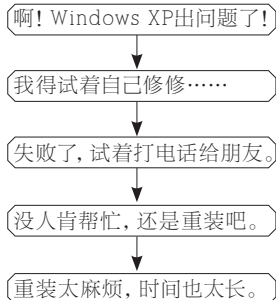

到了这个岔口, 常见的就会有两种做法: ①使用Ghost还原一下系统。②使用“系统还原”功能恢复到未出现故障时。

Ghost先不提, 镜像文件可能是几个月甚至更长时间以前的, 况且在出现故障前很少有人会想到做Ghost镜像。“系统还原”倒是不错, 不过还原点建立的时间也总不太理想。因此, 很多朋友干脆装完系统后就马上关闭“系统还原”, 认为节省了硬盘空间。如果我们能在需要时随心所欲地创建还原点, 那要恢复系统时它就不再是鸡肋了。

💡 经常备份系统固然好, 但也要注意硬盘分区的剩余空间大小, 如果系统还原占用了过多的空间, 就应该及时通过系统还原的管理功能删除多余的过期还原点。

谁是距离现在最近的还原点

开机后出现故障, 那么离现在最近的还原点当然是上次关机时。所以, 每次关机时自动创建还原点是最安全的。不过手工操作太麻烦了, 有没有方法让系统在每次关机时自动创建一个还原点呢? 2步就可以。

第1步 打开“记事本”, 输入以下内容:

```
Set IRP=getobject("winmgmts:\\root\default:Systemrestore")
MYRP=IRP.createrestorepoint("创建还原点", 0, 100)
```

完成后, 将该文件保存为“backup.vbs”放在任意目录下, 注意扩展名必须是VBS。

第2步 依次点击“开始→运行”, 在弹出“运行”对话框中输入“Gpedit.msc”确定后打开“组策略”窗口, 在窗口左侧依次展开“计算机配置→Windows设置→脚本(启动/关机)”, 接着在右侧空格中双击“关闭”打开“关闭属性”对话框(见图), 在该对话框上单击“添加”选择刚才创建的脚本文件“backup.vbs”, 最后单击“确定”按钮。

现在, 如果系统出现问题, 就不必惊惶失措了, 因为在系统中总是存在着上一次关机时的还原点。



随时随地创建还原点

人的懒劲永远不会改变, 由于创建还原点的步骤比较麻烦, 很多时候我们就放弃了备份机会。现在只需在桌面上给刚才创建的VBS文件做一个快捷方式, 在改变系统设置或对软、硬件进行应用后, 就可以双击这个快捷方式创建一个还原点, 具体步骤如下: 右击刚才创建的“backup.vbs”文件, 在弹出菜单上选择“发送→桌面快捷方式”, 在桌面上为该文件创建一个快捷方式。还可以根据需要修改此快捷方式的图标、热键等。

收藏此文资费1元 发送代码: 1526
移动50125912 联通9219912

组策略里的“大家来找碴”

■ 河南/花的神明

组策略包含配置项目非常多, 覆盖系统配置方方面面, 但也正是由于项目太多, 所以在配置后, 再要找到原来修改过的配置就很难了。尽管如此, 大家还是喜欢“摆弄”组策略来进行一些系统优化, 但如果因此出现了故障, 你还能心态平和地玩“大家来找碴”吗? 及时发现并还原改动过的组策略项目才是最重要的。

点击“开始→运行”, 执行“gpedit.msc”命令打开“组策略编辑器”。在窗口左侧选中对应分支, 在窗

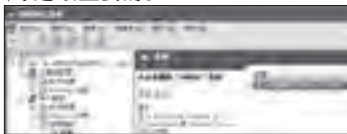

口右侧列出了具体的配置项, 在“状态”栏中如显示“未被配置”, 说明该配置项没有改动过, 而显示“已启用”或“已禁用”, 说明该项已经修改过了。这样判断对数量巨大的配置项目显得不太实用。为此可以使用组策略附加工具“rsop.msc”来轻松找到变动的配置项。运行“rsop.msc”, 系统首先对组策略的结果集进行分析处理, 然后弹出“策略的结果集”窗口, 在其左侧列表中打开对应的分支, 在右侧窗口中就只列出发生变动的策略项目(见图), 这样要找出有问题的设置项就很方便了。

收藏此文资费1元 发送代码: 1528
移动50125912 联通9219912

食指解放运动

■ 上海/CMAG

把文件从一个窗口拖到另一个窗口,好多人都觉得鼠标拖拽操作很不舒服,不但要用食指按住左键,还得同时把指针往别处挪。那就解放你的食指吧!用系统自带的“单击锁定”功能,就没有这个苦恼了。

仅需2步的基本设置

第1步 点击“开始→设置→控制面板”,然后在控制面板中打开“鼠标”项,在弹出的“鼠标属性”对话框中打开“鼠标键”选项卡,然后在“单击锁定”框内,勾选“启用单击锁定”。

第2步 单击锁定需要的锁定时间(需要按住鼠标几秒才能锁定)可以根据需要更改,请单击“设置”按钮,然后在“单击锁定的设置”对话框中移动滑块,设置合适的时间长度,完成后点“确定”。注意:如果在日常的单击操作中出现锁定,就应该适当增加锁定时间。

在需要选择文本或者拖拽文件时,单击锁定就帮上忙了,只需要左键按住文件几秒后,该文件就被锁定了,不必按着左键就能把文件拖过去,拖到指定位置后单击一下就行了。

CF [YY12] 收藏此文资费1元 发送代码:1530
移动50125912 联通9219912

MVP的私藏密宝

安装文件垃圾清理工具WICleanup

■ 安徽/ZKD

在Windows中有大量的安装程序都使用了微软的Windows Installer安装方式。开发者都觉得很方便,但对用户来说却埋下了一个隐患——Windows Installer很有可能在你的系统中留下了大量的垃圾!

Smallfrog是一位微软最有价值专家(MVP),他自己制作了能够解决Windows Installer安装程序垃圾的工具——WICleanup(下载地址:<http://www.kztechs.com/wicleanup/download.html>)。现在,你也可以使用专家自己私藏的清理工具了!

揭开Windows Installer的垃圾文件黑幕

Windows Installer是微软提供的软件安装支持软件,并提供基于Windows Installer安装的软件的更新功能。现在,很多软件厂商都默认采用该技术制作软件的安装包及软件的更新补丁包(扩展名一般为“MSP”)。而且所有微软推出的软件(例如Office系列、Live Messenger聊天软件、系统更新补丁程序等)都采用此技术。使用Windows Installer安装程序时,安装程序会在“%systemroot%\Installer”目录中生成一个安装文件的备份以便于以后该程序的再次配置、安装补丁等操作。当你运行一个补丁程序时,Windows Installer将MSP文件释放并引导用户安装,但此时如果取消安装或安装失败,Windows Installer就会退出安装流程,但释放到“%systemroot%\Installer”目录中的MSP文件却没有删除掉。如果再次运行同一个补丁程序,Windows Installer又会在“%systemroot%\Installer”目录中生成一个新的MSP文件(文件名和上次的不同)。长此以往,大量无效的MSP文件就成了系统中被人忽视的“垃圾场”。

扫除Windows Installer生成的垃圾

手工删除当然可以,但在删除过程中不容易辨别哪些文件是垃圾文件,哪些文件是正常的重要文件,如果删除不正确就会导致某些程序修复时出现意外问题。但用WICleanup就没这个困扰,将其下载并解压到任意目录中,然后点击“开始→运行”,输入“cmd”打开“命令提示符”窗口,用“cd”命令切换到WICleanup解压后保存的路径,最后再输入“wicleanup -d”命令并回车就行了,如果系统中存在相应的垃圾文件,就会被一扫而空(见图)。



Windows Installer引发的安装故障

如果是因为Windows Installer缓存的配置信息造成的软件安装失败(比如Office软件),那么建议使用微软官方的Windows Installer CleanUp Utility(下载地址:<http://www.onlinedown.net/soft/27518.htm>),运行后在列表中删除选定软件的配置信息,重启后再重新安装一遍出错的软件就行了。

CF [YY13] 收藏此文资费1元 发送代码:1532
移动50125912 联通9219912

BT下电影 只要5分钟

你只有512Kbps的网速? 没关系, 只要下载5分钟, 你就可以开始看整部电影啦!

■ 安徽/Daigua

BT资源以其数量大而全著称, 受众网民们的喜爱, 可以通过它来搜索各种想要的资源, 特别是影视资源。不过, 以往都是先花数小时的时间将其下载到本地硬盘, 之后才可以使用播放器观看。现在, 你无须再等待数小时的时间, 只要几分钟就可以欣赏你喜欢的BT影视了。

FunPlayer成就你BT在线影视梦

在安装时请根据你的网络实际情况选择网络连接方式, 之后需要重新启动一次系统。为了能使用更好的服务, 建议注册一个账号, 单击菜单“文件→登录”, 在打开的窗口中单击“免费注册新账号”, 在打开的页面中按照页面提示进行注册即可。

在主窗口中, FunPlayer自身也提供了很多影视资源, 分别为“今日推荐”、“BT影视”分类, 如果喜欢这些软件默认提供的影视, 可以直接用鼠标点击这些资源, 在打开的窗口中将会看到下载相应的.torrent文件, 下载完毕后软件会自动提示你可以播放这部电影。接下来再点击左侧的“任务管理”项, 在打开的窗口中将会看到先前欲播放的影视资源, 再用鼠标双击之即可开始缓冲, 再稍等一会便可以直接播放了。(见图1)

当然, 朋友们的视野肯定不能受FunPlayer本身的限制, 如果自己找到一个电视资源的.torrent文件, 照样可以通过FunPlayer进行播放: 单击菜单“文件→打开”, 在打开的窗口中再将事先准备好的.torrent添加进来, 接下来进行缓冲处理, 之后便可直接播放了。



FunPlayer V1.1

软件大小: 2878KB
软件性质: 免费软件
下载地址: <http://www.onlinedown.net/soft/46921.htm>

★你知道吗?

FunPlayer除了可以直接在线播放BT电影外, 它可以当成BT下载工具来使用, 也可以直接播放本地硬盘中的影视文件。

BT影视“偷偷看”

与FunPlayer具有类似功能的还有另一款软件——Totolook(中文名称“偷偷看”), 它也可以让你不用下载BT电影即刻观看, 相比之下, 它不用注册, 而且更小巧些, 但不能作为BT下载软件使用, 您可以根据自己需要选择。

搜索资源。在主窗口中点击左侧的“导航列表→资源搜索”, 接下来在右侧窗口中输入你想搜索的影视资源。同样, Totolook也提供了不少现成的影视资源, 可以在“热门推荐”列表中查看这些资源。找到相应的BT资源后, 直接点击之即可弹出名为“属性”的窗口, 如果不想将其下载到本地硬盘, 只要将“保存位置”清空即可, 之后单击“确认”按钮, 在主窗口中切换到“任务列表”项, 在右侧窗口中将会看到刚被添加的任务, 接下来便可直接通过软件提供的“预览”按钮来欣赏这部BT影视了(见图2)。

预览其实就是在在线播放, 除此之外, Totolook还提供了影视截图功能, 通过截图功能可以快速地查看一些影视节目中的部分截图。

 由于在线播放需要占用很大的带宽, 因此在播放影视时, 其他的一切下载任务将会被暂时终止, 同时其他使用网络的程序也将会受到影响。

Totolook V0.1

软件大小: 1368KB
软件性质: 免费软件
下载地址: <http://www.totolook.com/>

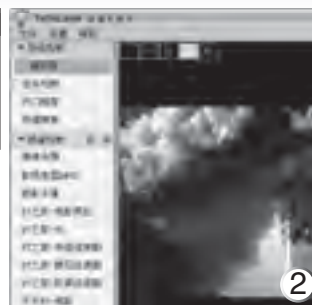

主要特点对比

	FunPlayer	Totolook
是否注册	是	否
下载内容	影视、综艺、动漫频道	电影为主, 无特别频道
缓存时间	8分钟左右	5分钟到10分钟
其他特点	支持NAT和DHT网络, 可作为BT下载工具	搜索功能比较方便

防患未然 安装“流氓”防火墙

■ 安徽/ZKD

现在流氓软件横行,在安装其他程序时经常会因不小心遭其毒手,总是让人防不胜防。除从那些使用插件过滤的下载网站下载软件来避免中招外,还可以为系统安装一个流氓软件防火墙,它会自动无人值守地帮助你监控安装的程序,假如安装的程序捆绑了流氓软件,它便会像病毒防火墙那样自动将其查杀,还你一个干净的系统。

你知道吗?

如果你的电脑已经被“流氓软件”入侵,可以用下面这些软件清除:

恶意软件清理助手 (<http://www.onlinedown.net/soft/42382.htm>)

360安全卫士 (<http://www.onlinedown.net/soft/50671.htm>)

木马克星 (<http://www.onlinedown.net/soft/2985.htm>)

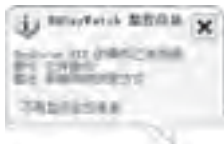

首先,从 <http://www.eqspywatch.com/#Download> 将这款流氓软件防火墙“EQSpyWatch”下载并安装到系统中,在安装时,建议选中让其随系统一道运行的选项,这样就可以避免忘记启动“EQSpyWatch”而让那些流氓软件有机可乘。

安装运行并保证监控开启的情况下,你就可以放心地安装应用程序了,如果这个应用程序的安装包中包含了流氓软件,“EQSpyWatch”会自动将其过滤掉。例如,我们在下载并安装一个软件,其中包含了易趣网站的快捷链接,这时,

“EQSpyWatch”便会自动将其拒绝并在托盘区给出相应的提示窗口(见图)。

而当安装一些包含很多捆绑程序时,“EQSpyWatch”更会一一拒绝这些捆绑的程序的安装并在拦截成功后将相应拦截成功的信息显示在拦截历史列表中。

目前,“EQSpyWatch”只是充当流氓软件防火墙的角色,并没有提供查杀的功能,建议大家共同使用其他清理工具和EQSpyWatch,共同打造一坚不可摧的流氓杀手工具,让任何流氓软件都无法进行骚扰。

YY15 收藏此文资费1元 发送代码:1536 移动50125912 联通9219912

雕虫小技玩“盗链”

■ 内蒙古/吴海林

许多网友可能在下载文件时遇到过这样的问题:把下载链接拖进下载工具(如迅雷)中,在下载时会发现下载到了一个网页文件,打开一看,不是网站首页就是防盗链网页,而用IE直接下载就可以。本来好心,提供朋友一个最终下载地址,结果却无法下载。

其实大家不用郁闷,IE之所以能正确下载文件,是因为IE在下载文件时已经加上了“引用页”,这样可以看成我们直接从网站下载东西,而不是盗链下载。其实,我们可以在下载时,把下载这个文件的网页地址复制到下载软件的“引用页”栏,这样一般就可以骗过防盗链软件,从而下载到真正的文件。

我们来试验一下:

第1步 从华军软件园下载“WinRAR 3.51”这个程序,地址是:<http://onlinedown.net/soft/1.htm>,找到软件下载地址:<http://crc.onlinedown.net:82/files/wrar351.exe>。

第2步 把这个地址拖到下载工具(这里是FlashGet)里面。

第3步 如果直接下载,那么下载回来的就是“index.htm”,也就是被识别成了盗链(见图1、图2);如果加入引用页,那么下载回来的就是“wrar351.exe”。

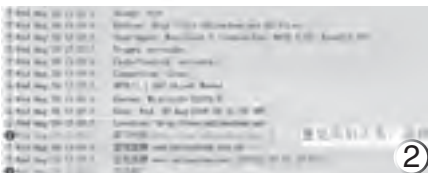

什么是盗链?

别人上传的东西,你直接拿走链接,贴到别的论坛或者网站,宣称“有好东西,快来下载!”这样算不算一种“盗窃”呢?常常是一些名不见经传的小网站来盗取一些有实力的大网站的地址(比如一些音乐、图片、软件的下载地址)然后放置在自己的网站中,通过这种方法盗取大网站的空间和流量。

所以,在下载此类文件时,不妨试试此方法,一般会下载成功。不过,还是应该尊重他人的劳动成果,最好不要盗链哦!

YY16 收藏此文资费1元 发送代码:1538 移动50125912 联通9219912

音乐试听网站巧变下载站

■ 广西/玄武

很多时候,在百度MP3总是找不到要下载的歌曲,或想用批量下载的方法下载整张专辑,但却找不到合适地址,难道真的要一首一首地下载?郁闷,一次偶然的机会,我发现了一种简单却很有用的方法。

实例1:下载任意歌曲

第1步 安装并运行迅雷5。登录www.yymp3.com(流行音乐网,这个网站是我经常去的网站,几乎包括了所有华语歌手的所有歌曲,当然也少不了不少的外文歌曲)在上面菜单中点击“华语乐队组合”,再点击“N”(歌手名称的第一个字母)找到南拳妈妈,点击进入,然后进入专辑“调色盘”点击试听。当然,你也可以直接在网站首页输入歌曲名进行搜索。

第2步 这时弹出一个网页,用鼠标移到靠近播放进度条的位置,这时会出现一个“下载”的小图标(见图1)。单击它,然后将歌曲保存在任一文件夹里,即可以成功下载。



实例2:批量下载也疯狂

关键是如何提取下载地址了。参照上文方法进入“调色盘”专辑,单击全选,然后点连播,会弹出一个窗口,用相同方法下载这首歌曲。慢着,我是说要下载的是整张专辑,不是一首歌曲,所以在弹出保存文件的窗口时,不要点击确定,而是复制URL栏里的地址(见图2)。



地址搞到了,下面的下载方法参考CFan2006年第16期的《玩转迅雷下载之懒人大法》的方法,这里不再重复。

你知道吗?

如果你对音质要求很高,建议去找些那些音乐质量较高的网站,如<http://www.st020.com>。

收藏此文资费1元 发送代码:1540
移动50125912 联通9219912

舞动你的桌面 Widget “变形计”

Widget——这款涵盖了娱乐、学习等多种功能的网络桌面工具,已经风靡美国、我国台湾等地。随着Widget中文版的推出,你也已经无法回避它所绽放出的炫目光彩!在雅虎Widget中文网站(cn.widget.yahoo.com),有超过200个特色Widget可供下载,将它们修修改改,更具个性的Widget便可以破蛹而出!

在众多现成的Widget中,有一只翩翩起舞、始终高居下载量的Top3的“桌面蝴蝶”特别令人心动。它可以在屏幕任意位置翻飞,细腻多变的动画效果能让你的桌面心情瞬间便生动起来。现在,我们就以这只美丽的蝴蝶为基础,花三分钟的时间把它任意换成我们最喜爱的东东吧。

第1步 从雅虎Widget中文网站下载只有24K大小的“桌面蝴蝶”,文件名为Butterflied.widget。用Winrar软件将其打开并解压缩到任意位置,你就可以清楚地看到里面的文件了,包括about.png、Butterflied.kon.kon、Butterflied.gif、butterfly.js四个文件,这只美丽的蝴蝶其实就是那张Gif格式动画图片。

第2步 建立一个包含“.widget”字符的文件夹,并在其中建立一个名为“contents”的子目录,将解压缩后的东西拷入contents文件夹。在电脑或网上随意找到另外一张你所喜爱的Gif格式的图片,重命名一个与蝴蝶图片同样的文件名并将其替换。需要注意的是,找来的新图片不要与原图片尺寸相差过于悬殊。不要跟我说这个很难哦,一款最常见的Acdsee看图软件就可轻松搞定。

第3步 最后,把这个Widget文件打包压缩为Zip格式,再将扩展名“.zip”改为“.widget”,一只翩翩飞舞的蝴蝶,就可以变成一只不断变换表情的小狗或是一个满屏幕滚动的足球了。

如果你愿意,不要忘记将这个全新的Widget上传到雅虎Widget网站上,与广大Widget发烧友分享啦!在今年10月26日至11月20日间,上传自己制作的Widget,还有机会获得现金5000元、Sony PSP游戏机、Ipod 以及雅虎实习机会等各种心动大奖。向来走在潮流最前端的你,还在等什么呢?赶紧动手,让你的桌面舞动起来吧!

我的板凳，我做主

什么是TrackBack

■广州/亿毛布吧

从BBS到论坛，再从论坛到Blog，这是很多网虫的网络经历。现在在这个Blog盛行的年代，虽然混论坛的还大有人在，但其中改混Blog的不在少数，至少两者皆混，否则就“火星了”……怎么说呢？网络的“生活质量”提高了，品位也变了吧，但许多习惯仍被保留着：以前习惯在论坛“顶”贴，如今也习惯到Blog上占个“沙发”，乐此不疲。

不过，Blog跟论坛有点重要的不同，Blog是一种个人创作，用Blog来发表自己的东西，保存自己的东西，即使是对他人Blog文章的评论也要在自己的Blog中永久保留下来。于是问题就来了：如果张三拿了个“板凳”在李四的Blog上占个“沙发位”，位置是挺爽的，“一人之下众人之上”，可是“沙发位”占到了板凳拿不回来了，并且成了李四的私人物品，张三自己连摸一下那“板凳”都有可能侵犯了李四的私人财产。张三肯定是着急了的，那该怎么办呢？张三和李四之间就达成了一个协议，协议的目的就是明确“板凳”归张三所有，而“沙发位”则由李四管理。这样的协议，就是今天我们要给大家说的“引用通告”。

引用通告，英文词汇对应的是TrackBack。简单地说，TrackBack是网站与网站之间互相通告的一种方法。它能让甲对乙说：“这篇文章可能是你感兴趣的”，要实现这一动作，甲向乙发送一个TrackBack Ping（引用通告）即可。

位置归你，板凳归我——TrackBack

张三在李四的Blog中看了一篇他感兴趣的文章，对这篇文章自己有一些看法，如果按照传统论坛的做法，张三需要在李四这篇文章下发表自己的评论，但这样，张三会有两个不爽的地方：一是在李四文章下回复的文字只能存在于对方的网站上，自己无法再维护。二是在张三自己的Blog中也在写一篇相类似的文章，如果张三希望李四也能来看一看我的这篇，根据传统论坛顶帖的习惯，张三得到李四的文章下发一篇包含有自己的URL回复。显然，论坛顶帖的做法是非常麻烦的。那么“引用通告”是如何解决这个问题的呢？

应该说，任何两个Web站点之间，当其中一个站点要引用另一个的内容时，被引用的一方是很难根据用户所打开的链接来判断谁引用了它的内容。不过，可以通过Blog系统多提供一个链接或占用“沙发位”的链接，其实就是Trackback Link，问题就简单多了。

如何使用TrackBack

明白了“引用通告”的工作原理后，我们一起来实践一下。

以CFAN自家的Blog为例 (<http://blog.cfan.com.cn>)。比如打开小编Cornel的Blog (<http://cornel.blog.cfan.com.cn>)后，对他的最新的一篇文章感兴趣，想在自己的Blog上发表一个评论回复，并在Cornel blog中告诉他。

第1步 打开要发表评论的Blog日志，“TrackBack”地址一般在日志下方，复制该网址（见图1）。

对于用户而言，能否提供Trackback Link是由Blog服务系统决定的，有此功能的Blog上每篇Blog文章都有两个URL，一个是要访问这篇文章所使用的URL，另一个就是Trackback Link（引用通告地址），它是用来接受来自其他Blog网站Trackback Ping的程序。当张三发表文章的时候，想要通知李四，只需要把李四那篇文章的Trackback Link贴到自己的文章中来，当张三向Blog系统提交文章时，系统就会按照这个Link发送一个Ping给李四的那篇文章，而李四所在的Blog系统将自动在自己文章回复中发出的一个“引用通告”。

第2步 进入自己的Blog后选择发表新日志，编辑页面下方有“引用通告”栏目，将要评论的Blog的“引用通告地址”粘贴在这里，注意每次只能粘贴一个（见图2）。

第3步 发表自己的日志后，系统会自动向目标地址发送引用申请，之后你会在要评论的Blog中看到你的Blog日志摘要以及地址了。



什么是URL?

URL(Uniform Resource Locator)即统一资源定位系统，也就是我们通常所说的网址。URL是在Internet的WWW服务程序上用于指定信息位置的表示方法，它指定了如HTTP或FTP等Internet协议，是唯一能够识别Internet上具体的计算机、目录或文件位置的命名约定。一个典型URL的例子如<http://blog.cfan.com.cn>。

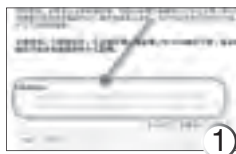

▲ CFAN Blog系统支持Gb2312和UTF-8两种文字编码，有些Blog只支持其中一种，选择TrackBack Link的时候要注意编码的匹配



▲ 引用通告地址栏是引用反馈的入口，这是实现自动“引用通告”对客户系统硬性要求

四步! 任意邮箱变身网络硬盘

将任意邮箱中的文件制作成下载路径, 朋友就能像下载文件一样把它拉回家!

■ 河北/博冉

魔邮小档案

适用系统: Windows 9X/2000/XP/2003
软件大小: 1701KB
软件版本: 1.53
下载地址: <http://www.onlinedown.net/soft/40642.htm>

现在的大邮箱比较多, 很多朋友都已经拥有。但是这些邮箱大多需要登录才能使用, 不能当作网络硬盘使用, 有些就算提供类似功能, 也无法提供下载路径, 发给好友下载文件。有没有办法把所有这些大邮箱都转换成有下载路径的网络硬盘呢?

魔邮能把免费邮箱变成网络硬盘, 其实就是一个电子邮件客户端。这类软件也屡见不鲜了, 干吗偏偏介绍这个呢! ? 以往的把邮箱变成网络硬盘使用的软件仅仅是提供了个人存储文件的功能。而魔邮就不一样了! 它提供了更为强大的文件共享功能! Let's Go! 我们慢慢看!

第1步 打开魔邮的主界面, 看起来很像平常使用的FTP客户端吧! 但这可是要连接我们的邮箱的哦! 第一次运行魔邮, 软件会有邮箱创建向导来引导创建相应的邮箱账号(见图1)。只要邮箱支持POP就可以把它变成免费的FTP了。



第2步 一路NEXT下去, 到图2(见图2), 这里要填入邮箱的POP服务器地址和SMTP服务器地址了, 例如网易163邮箱的POP服务器是: pop.163.com, SMTP服务器地址是: smtp.163.com。再把相应账号和密码填入即可! 配置完成后这个免费的FTP基本上就建立成功了! 下面要做的事情就是分享资源。



第3步 在新建的邮箱连接下面建立文件夹, 用来分类不同类型的文件。接下来可以上传资源了! 点击工具栏的“上传”按钮之后弹出如图3所示的对话框(见图3)。确认之后, 要做的就是等待了! 直到我们把文件上传完成(见图4)。



第4步 下面的操作就是这个工具的经典之处——共享(见图5)! 制作共享下载器, 之后只要把这个共享下载器发布到互联网上, 我们的资源就可以得到共享了! 制作出来的共享下载器是一个EXE文件, 文件大小在1MB以内, 非常适合在互联网上发布。需要下载时, 只要运行这个共享器就能下载到相应的邮箱里面的文件了(见图6)!

下载器还支持添加密码, 可以使下载更安全! 另外魔邮还支持多邮箱绑定, 创建“虚拟盘”的新技术, 可以把两个以上的邮箱当作一个虚拟盘使用, 上传和下载时同时向不同的邮箱分别写入或者读出相应的数据, 使软件工作效率大大得到提高(很像磁盘阵列的Raid0), 同时也大大提高了频繁登录邮箱而导致账号异常的安全性!

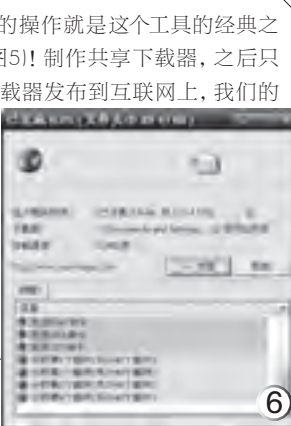

主要网络硬盘

- 网易网盘 <http://wp.163.com/> 280MB
- QQ网络硬盘 <http://disk.qq.com> 512MB
- 21disk网络U盘 <http://www.21disk.com> 64MB
- Mofile网络U盘 <http://www.mofile.com> 1024MB

收藏此文资费1元 发送代码: 1544
移动50125912 联通9219912

轻松绕过WGA 微软东东随意下

■ 洛阳/小姚

当大家从Microsoft网站下载软件的时候,有时会遇到WGA验证(Genuine Windows Validation视窗正版验证)。不过验证却比较麻烦,需要安装ActiveX等操作。其实,有一个简单的方法可以绕过WGA,轻松实现下载。

首先从微软网站下载一个软件。下载地址为:<http://download.microsoft.com/download/5/3/3/533A40BE-936B-4267-B043-2F04233A78A6/MGADiag.exe>。软件非常小且为绿色,下载完毕后直接运行,这时可以在主界面中找到“Windows”标签下“Download Center Code”的后面有一串值(见图),记下这段值(使用右下角的“Copy to Clipboard”按钮可以复制标签中所有文字)。

现在开始下载你想要的文件吧。比如从微软网站下载Update for Windows XP(下载地址:<http://www.microsoft.com/downloads/details.aspx?FamilyID=9689f6e9-aded-44b8-bbbb-beaeb4a4bc9&DisplayLang=en>)时,会遇到正常的“downloads”按钮变为“continue”的验证按钮,这时不用管它,用在它的地址后面加上&Hash=“Download Center Code后面的值”(不外加引号),随后点击地址栏后面的“转到”按钮,这时大家就会发现“continue”已经变为“Download”按钮了。这样就绕过WGA实现下载了,其他需要验证的软件也可以使用此方法。



[YY20] 收藏此文资费1元 发送代码: 1548
移动50125912 联通9219912

批量保存发件箱中的附件

发件箱中的附件,怎样才能一次下载回来?

■ 江苏/周建峰

最近我停用了某收费邮箱,该邮箱用了一年多,里面有近百篇稿件。由于平常发送稿件时,我不用第三方的邮件收发工具,而是登录到网站上操作,在发送时还选择了“发送时同时保存到发件箱”,这样稿件都保存在“发件箱”中。现在想把这些稿件(即:邮件的附件)保存起来,此时如果一个一个打开再保存,肯定会比较费时费力,因此决定另觅蹊径,批量保存这些附件!

第1步 从网站登录邮箱(以126信箱为例),首先清理一下“发件箱”,然后进入“已发送”(即:发件箱),选中该页面中的所有邮件,再单击选择移动到“收件箱”(见图1),重复此操作,将所有邮件都转移到收件箱,这样才可以使用第三方邮件工具收取。

第2步 下载安装DreamMail 4.3(<http://www.dreammail.org/gb/download.html>),根据提示建立信箱的账户;选择菜单“查看→切换到豪华版本”(如果是“切换到简单版本”说明已是豪华版本,则无需此操作),只有在豪华版本下才有批量导出附件功能。

第3步 右击新建的信箱选择“接收当前账号”收取邮件,然后按Ctrl+A键选中所有邮件(按住Ctrl键可以选择不连续的邮件),再右击选择“附件→导出附件”选择保存文件夹(见图2),这样所有的附件都保存到指定文件夹,十分方便。



[YY21] 收藏此文资费1元 发送代码: 1550
移动50125912 联通9219912

IE7宝贝更换计划

■江苏/王志军

虽然Firefox、Maxthon等第三方浏览器早就开始支持多标签浏览,但如果要论稳定性与兼容性,微软的IE才是“名门正宗”。日前,IE7已经发布了正式版本,迅速激起了广大用户的下载狂潮。这里,向大家介绍玩转IE7的几条技巧,相信一定有用:

人人可用IE7

如果你使用的是正版Windows XP,那么下载和安装IE7都不是什么困难的事情,毕竟官方网站提供了免费下载,地址是http://www.microsoft.com/windows/ie/default.aspx?mg_ID=10010,下载回来后直接双击安装即可,然后重启系统就可以使用了。注意:盗版用户无法使用IE7。

为IE7灵活设置多个主页

Windows Vista RC1自带的IE7默认设置下会自动打开两个主页:MSN Home、Live.com,这固然是为了巩固其推广Windows Live战略的需要,不过对初级用户来说相当实用,其实Windows XP SP2下的IE7也同样提供了这一功能,只不过你能并没有注意到而已。

如果希望为IE7设置更多主页,只要打开“Internet Options→General”窗口,可以看到“Homepage”下面的文本框与以前的版本有了很大的区别,在这里你可以随意输入新的主页地址(完整的URL),注意输入一个地址后按下回车键进行分隔,只要你愿意,你可以输入十个八个主页地址,输入结束关闭对话框,退出后重新运行IE即可生效。

对中文域名的解析支持

IE7正式提供了对中文域名的解析支持,用户不需要安装任何插件,直接输入中文域名即可到达网站。与英文域名相比,中文域名与企业品牌的对应关系显得更为直接,这无疑将加快推动中文域名的普及应用。

更换默认的搜索引擎

IE7搜索栏非常实用,只需在这里直接输入关键字,回车后即可显示搜索引擎,也就是说不用再先打开搜索引擎主页再进行操作。如果细心,会发现IE RC1搜索栏上会显示当前默认的搜索引擎名称,而先前版本并不会显示出来,初始安装完成后,默认的搜索引擎当然是微软自家的Live Search,而以前的版本使用的则是MSN Search,看来Live的战略无处不在。

虽然“Change Search Defaults”对话框中并没有提供其他的搜索引擎供用户进行选择,不过可以单击底部的“Find more providers”(寻找更多提供商)链接,访问http://www.microsoft.com/Windows/ie/searchguide/default_new.aspx,

这里提供了AOL、Ask.com、Google、Lycos.com、Yahoo!等数量繁多的搜索引擎,总共有24款,选择一款自己属意的搜索引擎,在弹出的对话框中单击“Add Provider”按钮,确认后单击左键即可将其添加到搜索引擎的下拉菜单中(见图1)。



RSS的应用

越来越多的站点都开始提供对RSS的订阅支持,虽然IE7在这方面较Firefox、Maxthon等第三方浏览器要来的晚一些,但出手却是不凡,如果当前浏览的网页包含RSS链接,那么我们会发现工具栏上的RSS图标已经亮起来,单击这个图标,会立即跳转到另外一个页面,其中左侧为新闻显示窗格,右上角的小窗口可以进行搜索和排序,应当说通过IE7订阅RSS新闻还是相当快捷的。如果你已经用上了Windows Vista,那么桌面上的侧边栏会显示IE7所订阅的RSS新闻的标题内容,感兴趣的读者不妨一试。

你知道吗?

300万: 4天之内, IE7的下载量

24小时: IE7第一个漏洞被发现的时间距离发布时间的间隔

11月之后: 中文版本的IE发布时间,也许你看到文章的时候已经拿到了中文版

IE8: 从IE6到IE7,我们苦苦等了5年,但IE8不会直到2011年才姗姗来迟——微软内部人士这样说。

Just Do It

★快速体验IE7插件: IE7刚刚出了这么久,就有不少专用的插件出现了(<http://www.ieaddons.com/default.aspx?cid=home&scid=0>)

★汉化版本现在体验: 如果你迫不及待,可以现在就用汉化版本的IE(<http://sc.mythsea.com/wbpluto/vistahh/IE7-WindowsXP-x86-hh.exe>)

CF [YY22] 收藏此文资费1元 发送代码: 1552
移动50125912 联通9219912

全方位智能备份你的重要资料

■ 广东/林海

备份对于电脑的重要性是不言而喻的,但事实上很多朋友都忽视了对自己电脑上面的资料的备份,出了事情悔之晚矣,归根到底是因为要备份的资料太多太烦琐,备份的时候不够智能,因此要把备份变成智能化、傻瓜化,让大家都能轻松备份才是王道。下面就让我从简单的入手开始,一步一步教大家如何实现智能备份哦。

备份QQ聊天记录

工具: QQBK

下载: <http://www.pay500.com/ddsoft.php?n=l&sid=26265&surl=M3BheTUwMHbheTUwMF8yNjI2NS56aXA=>



QQ聊天记录是最容易忽视而对很多人而言又是相当重要的资料,很多人在重装系统的时候都会将它给忘记了。大家都知道,QQ的聊天记录是存放在QQ安装目录下面的按照用户QQ号码创建的目录里面,譬如你的QQ号码是123456,那么你的QQ聊天记录就存放在C:\Program Files\Tencent\QQ\123456。每次备份都要手工拷贝整个目录的话未免太麻烦,我们可以使用QQBK(QQ聊天记录智能备份)来帮我们忙。到网上下载QQBK之后解压,运

行其中的QQBK10.exe,便看到如图1的窗口。在下拉窗口中选择好你的QQ聊天记录所在的路径,然后点击“写入ini文件”按钮即可。接着只要运行目录之中的Backupper.exe即可将相应的聊天记录备份好了。要实现自动备份的话,我们可以给Backupper.exe创建一个快捷方式,然后拷贝到“开始→程序→启动”里面,这样每次启动之后,你的聊天记录就会备份好了。要恢复聊天记录,只要运行Restore10.exe,然后选择相应的备份记录文件即可(见图2)。

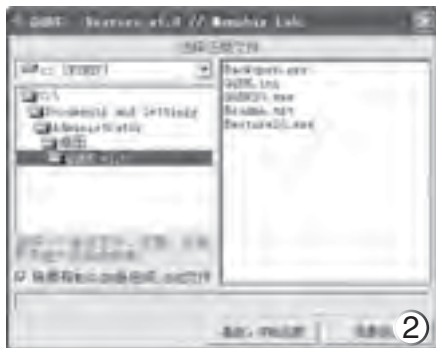

系统个人设置智能备份

工具: WinRAR

所谓系统个人设置,就是包括了一个用户的所有个人文件,其中包含了桌面,收藏夹,我的文档, outlook邮件, Foxmail邮件等等,这些资料对个人而言十分重要,但却十分分散,备份起来非常麻烦,不过还是有一个好办法,那就是利用WinRAR来帮助我们进行自动备份。而自动备份的第一步,就是搞清楚这些个人设置的位置:

收藏夹: C:\Documents and Settings\用户名\Favorites;

桌面: C:\Documents and Settings\用户名\桌面;

我的文档: C:\Documents and Settings\用户名\My Documents;

Outlook邮件: C:\Documents and Settings\用户名\Local Settings\Application Data\Identities\{96647AED-EB47-48EA-B5F4-5C09F2D7EDA8}\Microsoft\Outlook Express\

Foxmail: foxmail安装目录\mail

接下来,我们就利用WinRAR的脚本功能来实现一次性备份所有的个人设置吧。首先在D盘建立一个叫做backup的目录,然后在里面建立一个后缀为lst的文件,譬如backup.lst,接着用记事本来编辑这个文件,把你找到的个人设置路径全部填进去,其中不能有换行,不同的目录之中用空格隔开就可以了。文件编辑好了之后,接下来在桌面点击鼠标右键,选择“新建”→“快捷方式”,然后在见图3的窗口之中单击“浏览”按钮,



找到WinRAR.exe文件，然后在后面加上：a-ep2-ibck d:\backup\backup.rar @d:\backup\backup.lst，每个命令参数中间要有空格隔开。也就是说最后的命令行应为：“c:\program files\WinRAR\WinRAR.exe” a-ep2-ibck d:\backup\backup.rar @d:\backup\backup.lst。然后点击“下一步”，为这个快捷方式命名为“自动备

份”。完成之后只要我们运行这个快捷方式，WinRAR就会在后台自动读取backup.lst文件中要备份的文件和文件夹，然后把我们的个人设置文件都备份到d:\backup\backup.rar里面了。最后我们可以把这个快捷方式复制到“开始→程序→启动”文件夹里面，这样每次开机之后我们的个人设置都会自动进行备份了。

备份局域网文件

工具：WinRAR

对于一些经常需要备份的局域网文件，我们也可以使用上述的WinRAR脚本法，前提有三个：首先局域网文件必须在一个共享目录里面，其次就是在脚本文件里面我们要输入机器的全名和文件目录，譬如\\computer\ld\work这样。第三就是在备份之前必须先登录那台机器或

无须输入网络密码，否则WinRAR会因为无法提供密码而拒绝压缩。一般来说，只要我们在第一次访问那台机器的时候输入了密码，并且选择上“保留密码”，这个便不是问题了。

系统整体智能备份

工具：智能备份

下载：http://gdfs.driversky.com/download/Smart_Backup_20031018.rar

如果大家觉得根据不同的资料采用不同的备份方法还是不够智能的话，那我们可以采用最集中的智能备份软件来帮忙，它就是“智能备份”。它可以备份我们系统中的任意一个目录，更加能够备份诸如输入法记忆词库，Office设置，QQ聊天记录，MSN聊天记录等应用软件信息。智能备份还可以定制备份提醒，随时提醒您备份您的资料。

1. 添加备份任务

在软件的主界面（见图4）点击“数据备份”按钮，弹出见图5的窗口。在这里我们可以选择任何一种备份



类型，然后点击下面的“添加”按钮，就会弹出详细的备份选择窗口来（见图6），就拿备份普通的outlook邮件来说，选择了“outlook express备份”之后，选择“主标识”，然后选择要备份什么目录，最后设置备份任务的名称即可。我们会看到备份界面之中已经多出了一个新任务，只要我们选择这个任务，然后点击下方的“执行任务”即可开始备份了。

2. 智能备份

要实现自动智能备份，我们可以点击备份任务后面的“提醒”按钮，弹出窗口来。把“禁止执行计划”前面的勾选取消掉即可进行任务的设定。我们可以设置每小时、每天、每周的间隔，到了设定的时间之后，任务就会自动执行了。

软件更新

CFan Software Update 2006.22

Maxthon 2.0.1 build 460预览版 升级指数:★★★★

姗姗来迟的傲游2.0最后一个预览版 2.0.1.460终于发布了,虽然增加的都是些微小的功能,主要在修正用户提出的很多Bug,但是用起来还是有耳目一新的感觉。

下载地址: http://dl.downloadhosting.com/download/myie2/mx_2.0.1.460cn.exe

极点五笔Unicode集成加强版 0.8e beta2 升级指数:★★★★

极点五笔的集成加强版是对原版极点五笔6.0 0.8e的一个增强升级,增加了不少输入方案,作者也优化并增加了词库,此次升级重新打包大部分的码表。

下载地址: <http://okuc.net/software/freime.exe>

Net Transport 2.25.337 UNICODE 升级指数:★★★★

此次更新主要优化了对Torrent文件的支持,减少BT下载的CPU占用,修复了直接打开FTP服务器上ZIP文件的一些问题。相比较Flashget的专注Http, Net Transport越来越趋向一个集大成的综合下载工具了。

下载地址: http://www.xi-soft.com/downloads/NXSetup_multi.zip

迅雷 v5.5.1.241 升级指数:★★★★

迅雷的这次更新重构了界面代码,改善了迅雷的启动速度和稳定性,大量的优化让这个版本含金量十足,非常值得更新,此次修正包括修正了突然断电可能导致历史记录丢失的问题和登录掉线后不能自动重连的问题。

下载地址: <http://down.sandai.net:8080/Thunder5.5.1.241.exe>

Windows优化大师 V7.63 Build 6.1026 升级指数:★★★

越来越像个安全工具了,升级主要加强了对流氓软件的查杀能力,以及修复系统漏洞和对流行木马蠕虫的防范能力

下载地址: <http://www.wopti.net/download.htm>

新软推荐

New Software Recommend 2006.22

Locate32 3.0 RC2 6.10220

非常强大、快速、好用的文件查找程序,有了它,我已抛弃和忘记了微软的文件搜索功能。(读者any推荐)

番茄点评:简单轻巧的搜索工具,相比较Google Desktop Search功能简单了些,但是比较节省系统资源。

下载地址: <http://www.onlinedown.net/soft/36869.htm>

Aargo Desktop 1.1.0.0

运用特有的系统虚拟与移植技术,让使用者可直接将已经安装在自己计算机上的软件,非常简易的移植于外接储存设备中,并且可以到任一计算机上直接使用而不需任何的安装或设定动作。

番茄点评:用闪盘的朋友用了Aargo Desktop就拥有了一台自己的移动PC。

下载地址: <http://www.onlinedown.net/soft/53062.htm>



慧视-小灵鼠20060906D

慧视是一套基于文通OCR技术的视觉图像文字识别系统,辨识能力相当出色;小灵鼠是能够用鼠标就能实现手写的识别系统,识别率极高。

番茄点评:如果你的手写板找不到驱动,用小灵鼠倒是可以让你的手写板再度发挥功效。

下载地址: <http://www.onlinedown.net/soft/52249.htm>

邮政区号速查 2.597

“邮政区号速查”能使你轻松查询全国2500多个地区的邮编、电话区号及200个国家的区号、时差信息。

番茄点评:搜索功能不错,模糊查找,速度也快,就是区号没有细致到街道,上网不太方便用的朋友备一个相当有用。注意安装的时候最好不要选择blog。

下载地址: <http://www.onlinedown.net/soft/5741.htm>



PaperCut NG打印监控管理软件6.3

PaperCut NG是一个打印配额、计费、跟踪和监控系统,专为促进网络用户有责任地利用IT资源而设计。

番茄点评:如果你的单位还在为争用打印机而困扰,这个软件可以让大家合理分配使用。

下载地址: <http://www.onlinedown.net/soft/43811.htm>

Fraps 2.8.0 Build 6345

显卡辅助软件,用它可以轻松了解机器在运行游戏时的帧数,从而了解机器的性能。

番茄点评:Fraps的游戏截图和视频捕捉功能也非常不错,番茄还用它做过CS动画。

下载地址: <http://www.onlinedown.net/soft/16424.htm>

flv2avi.1.0

一款小巧的用于把FLV格式转换成AVI格式的中文小软件,方便大家共享FLV视频。

番茄点评:作者很快就会把AVI转FLV的功能加上,到时就更加实用了。

下载地址: <http://www.fyhqyp.com/flv2avi.rar>

“我爱软件”英雄帖

Hero Letter

番茄在这里广邀英雄帖,凡是有每天钻研软件习惯的TX们,把你们喜欢的新鲜软件和玩软件的心得体会统统向番茄砸来吧,让CFan的朋友们一起分享你安装软件把玩软件的乐趣。番茄会尽量把朋友们发来的体验在杂志或网站上刊登,充分满足你的表现欲。来信请发送到software@cfan.com.cn,邮件标题:我爱软件。

软件PK台

E-mail:media@cfan.com.cn

投稿 | software@cfan.com.cn

系统system

网络network

软件software

办公office

硬件hardware

Mozilla Thunderbird

软件大小: 6186 KB

软件版本: 1.5.0.7

软件授权: 免费软件

适用平台: Windows 98/2000/XP/2003

下载地址: <http://www.mozilla.com>

Thunderbird是对Mozilla的邮件组件进行重新设计后的产品,为需要高效处理邮件的人提供了跨平台的软件解决方案。

Foxmail

软件大小: 5980 KB

软件版本: 6.0 Beta 4

软件授权: 免费软件

适用平台: Windows 98/2000/XP/2003

下载地址: <http://fox.foxmail.com/cn/>

Foxmail是一款非常著名的邮件客户端软件,这是它被腾讯收购后发布的测试版本,致力于提供更便捷、更舒适的使用体验。

Outlook Express

软件大小: 3960 KB

软件版本: 6.0

软件授权: 免费软件

适用平台: Windows系列

下载地址: 系统自带

Windows系统自带的一款免费邮件客户端软件,是Office Outlook的一个简化版,基本上能满足一般的邮件收发需求。

Thunderbird

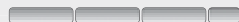

Foxmail



Outlook Express

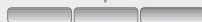

CFan
综合评价

UM

铁面唯物派
实用才是硬道理

7 | 很难评价这款邮件程序,感觉上一般该有的功能它都有,而Outlook Express所不具备的远程管理功能它也同样没有。不过它在个性化设置方面提供了充分的空间,可以对程序本身进行各种各样的设置,而且都是通过修改代码来实现的。此外,Thunderbird 1.5还有许多个性化插件可以安装,如果有兴趣的话,你也可以根据自己的需要,动手开发一些小插件。

8 | Foxmail 6.0 Beta4在原本就很精干实用的基础上,又增加了许多贴心的功能。比如,以往为了防止含有恶意代码的HTML格式邮件,通常都只用文本方式浏览。这个版本则可以在显示HTML的漂亮格式的同时防止恶意代码的破坏。同时还新增了RSS阅读和订阅功能,如果有每天定期浏览的网站,不妨订阅下来,一劳永逸。除此之外,对于垃圾邮件的过滤也引入了智能学习的要素。

7 | 作为Windows XP自带的邮件管理程序,Outlook Express的长处在于对联系人的管理。建立好的联系人名单可以非常方便地在各种场合直接使用,比如通过Modem直接拨打联系人的电话,或是将联系人列表导入到Excel/Word/PowerPoint等软件中,甚至还可以无缝地和各种智能手机以及掌上电脑同步。Outlook Express无需安装也是一大长处,不过不具备远程管理能力。

杨过

乐观向上派
存在的就是合理的

7 | 我觉得它的界面没有Foxmail好看,初次使用感觉它更像Outlook Express,但经过一段时间的试用后,发现在收发邮件时,用Thunderbird会比较快,这也许是继承了Firefox的优点吧。除了具备常用的邮件收发功能外,还有完善的通讯录,但是没有Foxmail那样特有的模板功能,比较不爽。

8 | 提供了模板、远程管理等功能,能让我们快速地回复邮件,并集成了RSS功能。从认识Foxmail开始就一直使用它收发邮件,虽说综合功能优于Outlook Express,但吸引我的却是它那清新的界面,继承了QQ的亲合力,使Foxmail用得顺心。美中不足的是感觉它的功能还是有限,如能提供更多的功能并能加强网络的优化就更好了。

5 | 试用之后感觉它功能平平,能做一般的邮件收发工作,适合于初级用户使用。作为上网八年经常收发邮件的我,几乎没用过这个系统自带的东东,可见对它的认可度。相比之下,它的兄弟软件Microsoft Outlook不但具有其所有功能,还有强大的日历提醒等。只能说,习惯用Outlook Express的朋友们,还是去试试Microsoft Outlook吧!

柳絮飞

是新手么
让我们一起来试一试

7 | 右击“本地文件夹”,选择“属性”,可以调出Thunderbird的账户设置窗口,所有已建立的邮箱账户都可以在这里重新修改设置。单击“添加账号”按钮可以调出账户创建向导,选择“电子邮件账号”项,单击“下一步”,接下来的步骤与Outlook Express相似。点选某一邮箱账户,可以很容易地为它添加默认签名,以及附加个人名片信息,非常方便。

8 | 安装后第一次运行,Foxmail会打开向导窗口,按提示一步一步填写,很快就能建立一个新的邮件账户。新版本的账户创建向导增加了邮件服务器自动搜索添加的功能,不用自己填写服务器地址,这对初学者来说非常体贴。如果不小心点击“取消”跳过了向导,也别担心,在软件主界面中执行“邮箱—新建邮箱账户”命令,就又可以调出它了。

6 | 第一次使用OE,也会打开创建邮箱账户向导,按提示一步一步填写即可。不过它不像Foxmail那样能自动搜索常见邮箱的服务器地址,所以在“电子邮件服务器名”一步中,需要我们自己去输入,这些信息在你申请邮箱时就会得到的。要增加新的邮箱账户,可执行“工具—账户”菜单命令,然后点击“邮件—添加一邮件”就又可以打开向导了。



柳絮飞

许多菜鸟朋友喜欢直接在网页上收发邮件,而不是使用邮件客户端软件,实际上使用客户端软件要比在网页上处理邮件速度更快,也更容易保存、管理。初学者不爱用邮件客户端软件原因之一,可能是觉得它的设置太麻烦,其实按照向导提示,客户端的设置还是很简单的。

我推荐大家使用Foxmail,它把不同的邮箱账号分开来管理,清楚明白,而不是像Outlook Express那样把所有的邮件都放在同一个邮件夹中,容易混乱。另外,Foxmail从不同角度提供了防止垃圾邮件的功能,非常实用。Outlook Express我一般在应急的时候偶尔一用,比如在没有安装邮件客户端软件的电脑上。至于Thunderbird,个人认为是非常有前途的一个软件,虽然它现在的功能还不是很完美,但是它与Firefox同属一家公司,也同样支持第三方插件,随着大量插件的出现,它的功能会日益丰富强大起来,值得我们关注。

收藏此文资费1元 发送代码:1558 移动50125912 联通9219912

高手坐堂

马儿，你快些跑吧！

本期软件: Windows木马清道夫

大家好，很高兴在这里认识你们，感谢《电脑爱好者》给我提供这样一个机会。谢谢！国内的木马查杀类软件良莠不齐，我希望大家一起努力，为中国的网络安全作出应有的贡献。

嘉宾介绍: 冯潇

《Windows木马清道夫》核心开发人员。出生于1985年，河北保定人。2004年开始开发《Windows木马清道夫》。主要作品有《Windows木马清道夫》、《风云谷万能百宝箱》、《风云谷鼠标键盘精灵》等。

开发经历:

随着网络普及，木马感染率也越来越高，据统计，全世界每3台电脑就有1台正在感染着木马病毒。感染木马后，个人隐私，各种机密，甚至银行账号，各种密码随时都有被窃取的危险。木马病毒给网民带来极大的恐慌，自己也被木马病毒入侵过，大一时开始研究各种木马病毒的原来，使用Delphi着手开发《Windows木马清道夫》的雏形，在《Windows木马清道夫》V4.0时，增加《Windows木马防火墙》。目前最新版本是V9.7，功能已今非昔比，查杀能力越来越强，探测未知病毒技术越来越成熟。

常规杀马

双击运行后，即可查看进程信息等（见图1）。

点击“扫描进程”、“扫描启动”、“扫描硬盘”或“扫注册表”即可开始扫描。经过一系列工作后，电脑中的木马就清除了。



E问E答:

<http://bbs.cfan.com.cn/thread-430797-1-1.html>

E问 有个别木马杀不掉，怎么办？

E答 进入安全模式下查杀或使用木马清道夫自带的顽固木马强行删除工具DOS版即可完全清除木马病毒。

E问 我想问个敏感的问题，你们多长时间升级一次木马病毒库呢？

E答 我们每天收集到大量的木马病毒样本，分析处理后，每天升级1~3次病毒库。防止被新木马病毒破坏。

专家秘技:

病毒也是一个程序，程序在运行中会有一个进程，木马扫描进程可以发现木马病毒是否在运行，如果发现木马病毒运行的进程，木马清道夫及时报告用户是否清除。木马清道夫智能查杀近10万种木马病毒，采用了独特的查杀木马原理，通过扫描启动项、硬盘、注册表，完全清除计算机中的木马病毒。

高手杀马

高手手工查杀木马病毒主要是通过木马清道夫主界面的进程信息、模块信息、窗体信息、后台服务、启动管理和卸载流氓程序。查看进程列表和探测隐藏进程，分析是否有木马病毒进程或可疑进程，右击该进程，强行禁止该进程运行，分析模块信息、窗体信息、后台服务、启动管理，通过层层分析，方便手工查杀木马病毒。但初学者慎用，以防系统崩溃。

Windows木马防火墙全方位监控电脑，实时监控、嵌入式行为分析、网络程序监控、网络规则连接监控、系统保护、功能强大的密码防伪系统。如果有木马病毒入侵或运行，真正做到了主动防御，启动后即可实时防毒，未注册版本都能查出广告间谍（见图2），可见功能强大。

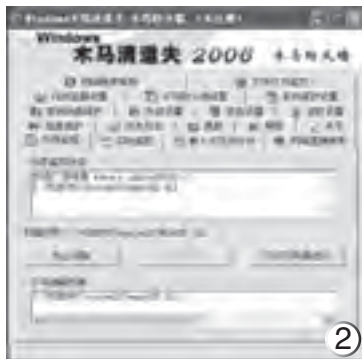

大家可以到论坛提问 (<http://bbs.cfan.com.cn/thread-430797-1-1.html>)，冯潇会给大家作细致讲解。在论坛中提问的网友，冯潇会提供50套注册码送给大家，以感谢大家鼎力支持。

收藏此文资费1元 发送代码: 1560 移动50125912 联通9219912



CFan安全信息榜

补丁公告: 微软安全公告 MS06-062

补丁相关: 微软的Office是和IE浏览器一样的漏勺,天天漏洞不断,今天微软又发布了关于Office的严重级别安全公告,安全隐患覆盖了Office的2000/xp/2003等版本,作为所有公司与家庭电脑必备的软件系统,被攻击的可能性非常高,安全公告中指出在Office打开攻击者特制文件和分析格式错误的智能标记时,漏洞有可能被利用,一般攻击者制作的特殊文件主要加载在电子邮件附件中或宿主在恶意网站上,当用户主动访问的时候恶意代码将自动执行并下载木马程序为攻击者提供远程控制的机会,如果用户使用管理用户权限登录,成功利用此漏洞的攻击者便可完全控制受影响的系统。攻击者可随后安装程序;查看、更改或删除数据;或者创建拥有完全用户权限的新帐户。那些账户被配置为拥有较少系统用户权限的用户比具有管理用户权限的用户受到的影响要小。推荐所有使用Office的用户尽快更新此次安全公告中相关补丁。

补丁下载:

针对Office2003的补丁:

<http://www.microsoft.com/downloads/details.aspx?displaylang=zh-cn&FamilyID=0D399F68-EC0D-4768-9846-B16B3DADF247>

病毒信息: 游戏大盗

由于游戏产业的发展,网游财产的现实化导致了很多不法分子介入,最近发现了一款对很多网游都有危害的木马程序,病毒程序运行后,会把自己拷贝到以下地方C:\Windows\SMSS.exe, finder.com, C:\Windows\system32\rundll32.exe, finder.com, MSCONFIG.COM、dxdiag.com, regedit.com, command.pif, C:\Program Files\Internet Explorer\iexplore.com, iexplore.pif, C:\WINDOWS\explorer.com, l.com, ExeRoute.exe, C:\WINDOWS\Debug\DebugProgram.exe, 病毒会修改注册表中的值,使自己能随Windows启动,并关联了Windows常用文件格式,使得清除病毒的工作变得很困难。病毒会把自己拷贝到D盘下,命名为pagefile.pif并修改autorun.inf文件,使查看D盘时就自动运行病毒文件,这样用户即使重新装了系统,浏览D盘时也会使计算机重新染毒。病毒会从魔兽世界与征途游戏的进程中读取用户的账号与密码,并经过简单的加密后发送到黑客指定的网页上,使用户的游戏账号与密码丢失。此木马利用对Print spooler服务的溢出攻击进行远程种植。木马运行时spoolsv.exe进程CPU占用率瞬间达到100%,完成溢出攻击后会恢复。

究竟spoolsv.exe进程是什么呢?

经常有病毒利用spoolsv.exe进程,究竟spoolsv.exe进程是什么呢? spoolsv.exe进程是打印缓冲,没有打印机就关掉,有的话在打印时会占用很大内存。因为要打印的文件要转化格式。与之相联的服务是Print spooler服务,很多病毒利用对Print spooler服务进行远程溢出攻击的方式得到执行代码的权力,当Print spooler服务被攻击的时候, spoolsv.exe进程会出现CPU占用率100%的情况。

一般利用spoolsv.exe进程的病毒都会将自身的启动程序加载在以下目录中

c:\windows\system32\spool\printsv, 此目录默认是空的。如果发现目录中出现可疑文件,请删除并杀毒检查是否有病毒运行。

艰苦卓绝, 与4199对决

■ 辽宁/蓝色海岸

作为一个网虫天天上网是每日的必修课,不知从何时开始IE首页被修改成了“www.4199.com”,一打开IE浏览器它就会会出现,心中莫名地烦躁,于是决心清除它(见图1)。



一战告败

首先在Internet选项窗口中将首页改为空白页,然后进入到注册表编辑器,以“www.4199.com”为关键字查找,找到后全部删除。本来以为用常规武器就可轻松对付,没想到重启IE后又回来了。清除不了,看能否将其屏蔽,再次进入Internet选项窗口,将4199加入到受限站点,同时将IE首页设置为空白页,然后启动瑞星监控禁止病毒再改回去,本来以为相安无事了,没想到系统突然蓝屏并自动重启了。重启后,系统动不动就蓝屏重启。无奈,只能重新恢复4199的自由之身。第一战以彻底失败而告终。

再战再败

难道就这样让4199横行,非也。还是请出工具软件吧!瑞星、超级兔子、360安全卫士、Norton、HijackThis让这些平时身手不凡的工具逐一出场,进行彻底扫描查杀或修复,但都是无功而返,4199仍然顽固地占据着IE首页。看来,这厮还真厉害。为方便省事,最后祭出了GHOST大法,GHOST一下系统想来4199应该是魂飞魄散了吧?呵呵。可哪成想,刚GHOST完毕,拨号上网,4199又幽灵般出现了。

三战完胜

两战均以失败告终,心中极度郁闷,借助于Google、百度查找一下问题解决办法吧。哪成想网上、各大论坛早成

了一锅粥了,中了4199的朋友有百万众,大家都对4199恨之入骨,但又都无可奈何。最后还是在高一高手的指点下,才使问题的解决现出了一缕曙光。4199病毒栖身于QQ安装目录下的“qqst.dll”文件中,还有“c:\windows\system32”下的“rsrc.dll”中,“rsrc.dll”会将自身插入到系统的“Explorer”进程中,起到自启动和传播的目的,如果利用瑞星监控禁止4199病毒修改注册表的话,“rsrc.dll”会导致“Explorer”进程的崩溃,从而引发蓝屏重启故障。而QQ安装目录下的“qqst.dll”则起到自我复制的作用,特别是现在很多朋友都将QQ安装在其他非操作系统所在分区,这样即使我们格式化磁盘重装操作系统,也无法清除4199病毒。这也正是GHOST之后,病毒又复活的原因。知道了病毒机理,清除起来就简单了。

手动清除法

第1步 删除病毒文件。重启计算机,按F8键进入到安全模式,调出任务管理器,结束“Explorer”进程,再重建“Explorer”进程,然后删除QQ安装目录下的“qqst.dll”文件以及“c:\windows\system32”下的“rsrc.dll”文件。

第2步 清理注册表。接下来,打开注册表编辑器,找到[HKEY_CURRENT_USER\Software\Microsoft\Internet Explorer\Main],将右侧的“Start Page”=“http://www.4199.com”中的“http://www.4199.com”删除。接着展开[HKEY_LOCAL_MACHINE\SOFTWARE\Microsoft\Internet Explorer\Search],将右侧的“SearchAssistant”=“http://www.4199.com”和“CustomizeSearch”=“http://www.4199.com”中的“http://www.4199.com”清除。

第3步 清理HostS文件。4199还会修改HostS文件,屏蔽各大反病毒软件厂商的网站。用记事本程序打开位于“C:\WINDOWS\system32\drivers\etc”目录下的hosts文件,将其中的内容尽数删除,输入“127.0.0.1 localhost”(见图2)。

第4步 最后重新启动计算机,进入到正常模式,会弹出系统加载rsrc.dll失败的提示窗口(见图3)。别紧张,这正是我们清除掉病毒的标志。看到这个窗口,那么,恭喜你,除掉瘟疫了!

第5步 最后用“msconfig”命令查看开机加载项,将不需要的自启动项去掉,并重设一下IE首页,打扫一下战场就OK了。

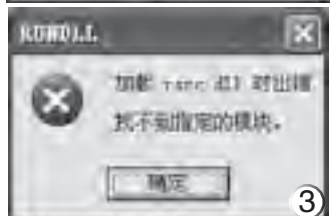
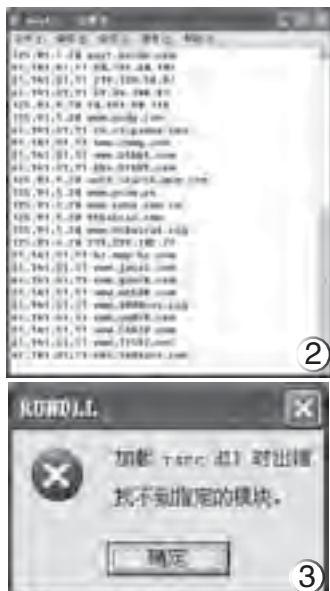

手持瑞星听诊器 电脑故障巧诊断

■北京/shiyu

经常使用电脑的朋友每天都要面临各种各样的电脑、网络问题。目前,有很多工具软件提供了强大的功能和简单的特性,在网管员解决各种问题时往往能够起到事半功倍的作用。瑞星的安全工程师为我们推荐了三款非常实用的需常备工具软件瑞星听诊器4.4、Winsock Fix和IceSword,它们可以帮助你解决很多棘手的难题,这期先聊聊瑞星听诊器。

瑞星听诊器是瑞星公司免费提供的一款工具软件,可以快速提取计算机常用信息,并生成日志。其独有的“变种共性特征比对”技术还可以检测到用户的计算机是否感染了一些流行病毒或其变种。

“变种共性特征比对”技术是瑞星独家研发的一种新的广谱查毒技术,它与Generic技术存在相似之处,也是对大量病毒样本进行特征分析,提取相同的特征。但是“变种共性特征比对”具有更强的抗“免杀”能力和智能判断能力。往往,黑客用技术手段能够绕过Generic技术的查杀,却不能逃脱“变种共性特征比对”技术的检测。同时“变种共性特征比对”还可以报告出病毒变种与该病毒家族的相似程度,查毒结果更为精确。

瑞星听诊器工具很小巧,只有200多KB,使用也很方便。打开后,直接点击“开始扫描”按钮,即会对电脑进程进行检查,看是否感染了流行病毒。取消掉“快速扫描”前的对勾,则会进行线程级的扫描,检查更为细致,但速度稍慢。如果勾选了“生成日志”,则会在瑞星听诊器的相同目录下生成一个名为“瑞星听诊信息”的网页文件,里面记录了计算机的进程、线程以及注册表启动项等常用相关信息,方便网管员进行问题的诊断和排查。

瑞星听诊器4.4

软件大小: 2485KB

软件性质: 免费软件

下载地址: <http://it.rising.com.cn/Channels/Service/2006-07/1153115164d21020.shtml>



CF [YY25] 收藏此文资费1元 发送代码: 1562
移动50125912 联通9219912

CF [YY26] 收藏此文资费1元 发送代码: 1664
移动50125912 联通9219912

了一锅粥了,中了4199的朋友有百万众,大家都对4199恨之入骨,但又都无可奈何。最后还是在高一高手的指点下,才使问题的解决现出了一缕曙光。4199病毒栖身于QQ安装目录下的“qqst.dll”文件中,还有“c:\windows\system32”下的“rsrc.dll”中,“rsrc.dll”会将自身插入到系统的“Explorer”进程中,起到自启动和传播的目的,如果利用瑞星监控禁止4199病毒修改注册表的话,“rsrc.dll”会导致“Explorer”进程的崩溃,从而引发蓝屏重启故障。而QQ安装目录下的“qqst.dll”则起到自我复制的作用,特别是现在很多朋友都将QQ安装在其他非操作系统所在分区,这样即使我们格式化磁盘重装操作系统,也无法清除4199病毒。这也正是GHOST之后,病毒又复活的原因。知道了病毒机理,清除起来就简单了。

手动清除法

第1步 删除病毒文件。重启计算机,按F8键进入到安全模式,调出任务管理器,结束“Explorer”进程,再重建“Explorer”进程,然后删除QQ安装目录下的“qqst.dll”文件以及“c:\windows\system32”下的“rsrc.dll”文件。

第2步 清理注册表。接下来,打开注册表编辑器,找到[HKEY_CURRENT_USER\Software\Microsoft\Internet Explorer\Main],将右侧的“Start Page”=“http://www.4199.com”中的“http://www.4199.com”删除。接着展开[HKEY_LOCAL_MACHINE\SOFTWARE\Microsoft\Internet Explorer\Search],将右侧的“SearchAssistant”=“http://www.4199.com”和“CustomizeSearch”=“http://www.4199.com”中的“http://www.4199.com”清除。

第3步 清理HostS文件。4199还会修改HostS文件,屏蔽各大反病毒软件厂商的网站。用记事本程序打开位于“C:\WINDOWS\system32\drivers\etc”目录下的hosts文件,将其中的内容尽数删除,输入“127.0.0.1 localhost”(见图2)。

第4步 最后重新启动计算机,进入到正常模式,会弹出系统加载rsrc.dll失败的提示窗口(见图3)。别紧张,这正是我们清除掉病毒的标志。看到这个窗口,那么,恭喜你,除掉瘟疫了!

第5步 最后用“msconfig”命令查看开机加载项,将不需要的自启动项去掉,并重设一下IE首页,打扫一下战场就OK了。

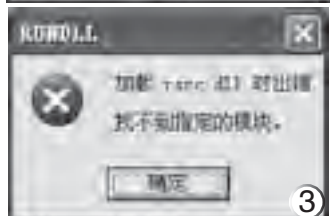
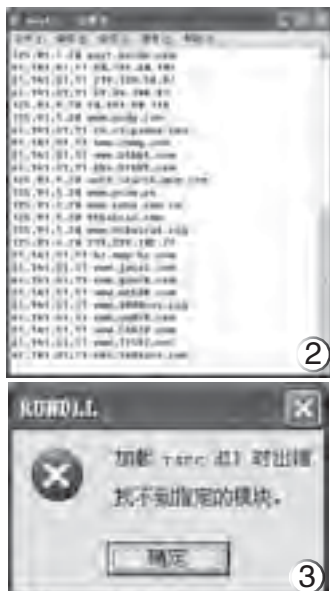

手持瑞星听诊器 电脑故障巧诊断

■北京/shiyu

经常使用电脑的朋友每天都要面临各种各样的电脑、网络问题。目前,有很多工具软件提供了强大的功能和简单的特性,在网管员解决各种问题时往往能够起到事半功倍的作用。瑞星的安全工程师为我们推荐了三款非常实用的需常备工具软件瑞星听诊器4.4、Winsock Fix和IceSword,它们可以帮助你解决很多棘手的难题,这期先聊聊瑞星听诊器。

瑞星听诊器是瑞星公司免费提供的一款工具软件,可以快速提取计算机常用信息,并生成日志。其独有的“变种共性特征比对”技术还可以检测到用户的计算机是否感染了一些流行病毒或其变种。

“变种共性特征比对”技术是瑞星独家研发的一种新的广谱查毒技术,它与Generic技术存在相似之处,也是对大量病毒样本进行特征分析,提取相同的特征。但是“变种共性特征比对”具有更强的抗“免杀”能力和智能判断能力。往往,黑客用技术手段能够绕过Generic技术的查杀,却不能逃脱“变种共性特征比对”技术的检测。同时“变种共性特征比对”还可以报告出病毒变种与该病毒家族的相似程度,查毒结果更为精确。

瑞星听诊器工具很小巧,只有200多KB,使用也很方便。打开后,直接点击“开始扫描”按钮,即会对电脑进程进行检查,看是否感染了流行病毒。取消掉“快速扫描”前的对勾,则会进行线程级的扫描,检查更为细致,但速度稍慢。如果勾选了“生成日志”,则会在瑞星听诊器的相同目录下生成一个名为“瑞星听诊信息”的网页文件,里面记录了计算机的进程、线程以及注册表启动项等常用相关信息,方便网管员进行问题的诊断和排查。

瑞星听诊器4.4

软件大小: 2485KB

软件性质: 免费软件

下载地址: <http://it.rising.com.cn/Channels/Service/2006-07/1153115164d21020.shtml>



CF [YY25] 收藏此文资费1元 发送代码: 1562
移动50125912 联通9219912

CF [YY26] 收藏此文资费1元 发送代码: 1664
移动50125912 联通9219912

Word与REN命令联手巧改MP3文件名

■ 江苏/翁永平

经常下载歌曲,难免碰到不少名字乱七八糟的音乐,不但看歌曲名称不知道是哪首歌曲,也不美观。如果只是少数几首歌曲,可以手工修改,但如果有成千上万首,要将它们规范起来,就成了一个难题。如某论坛首发的850首最热单曲下载信息,帖子里列出的歌曲和下载链接是如下格式的(见图1):



用迅雷下载完后,令人头疼的问题出现了,这些MP3文件都是以数字命名,并且ID3V1都是清一色的“http://…….com”,如果采用手工更名(比如把“856.mp3”更名为“郑源-一万个理由”),工作量太大,任何人都都会头疼。实际上只用Word便可以把歌曲下载文本信息整理成类似这样的格式“856.mp3 郑源-一万个理由”,操作步骤如下:

运行Word 2003,打开从网上下载回来的.htm文件,如图2所示:



可以看到所需内容位于一个表格的单元格中,选中它,复制,再新建一个文档,粘贴,保存为另一个文件备用。建议大家保存为文本文件,这样更利于操作。只是下次打开的时候“文本编码”要选“Windows(默认)”。

以上每一步都会出现极少数不整齐的结果,请进行手工修改。使用WordXP的朋友请注意,进行列操作的时候,虽然能选择所有的行,但一次只能操作55行,而Word2003版本已经突破了个限制。

相关资料下载:

<http://www.newhua.com/cfan/200622/wordren.rar>

第1步 把多余的空行去掉。打开“查找/替换”对话框,打开“高级”按钮,在“特殊字符”中点“段落标记”,操作两次,或在“查找内容”中直接输入“^p”两次,在“替换为”框中输入一次“^p”,点“全部替换”即可(见图3)。

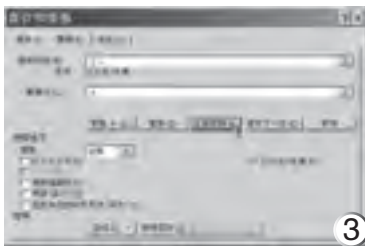

第2步 把原先的序号连同前面的两个中文空格替换成REN。

1.选中二个中文空格,按Ctrl+C进行复制,打开“查找/替换”对话框,在“查找内容”中粘贴,打开“高级”按钮,在“特殊字符”中点“任意数字”,重复三次,在“替换为”框中输入REN,点“全部替换”即可把所有的三位数序号替换掉。

2.在“查找内容”中去掉一个^#,点“全部替换”即可把所有的二位数字序号替换掉。再在“查找内容”中去掉一个^#,点“全部替换”即可把所有的一位数字序号替换掉。

第3步 修改每一行的内容成如下格式:

REN 856.mp3 一万个理由 - 郑源 http://mp3.klmp3.com/rrttt/856.mp3

1.按Ctrl+A,全选,打开“格式→段落”,在“对齐方式”中选“右对齐”,把光标放在856.mp3的前面,按住Alt键,拖动光标至最后一行(见图4)。

2.按Ctrl+C,将所选内容复制到剪贴板,按Ctrl+A,全选,打开“格式→段落”,在“对齐方式”中选“左对齐”,把光标放在文字“一万个理由”的前面,按Ctrl+V,每一行的格式都替换成了想要的结果。

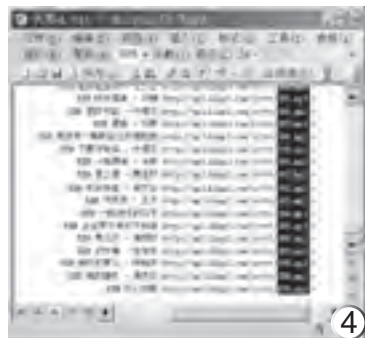

第4步 除去每一行中的“http://mp3.klmp3.com/rrttt/”。每一行中都有“http://mp3.klmp3.com/rrttt/”,只要用“全部替换”就可以了,在此不再赘述。注意在“查找内容”中有一个半角空格。

第5步 将每一行中的“-”替换成“-”,方法同上。另外,将每一行末的空格也替换掉。

第6步 改文件名并运行,把文件扩展名“.txt”改为“.bat”,再把它拷贝到MP3文件所在文件夹,双击之,运行它,大功告成。

软件安装再出“懒”招

■ 辽宁/金色铁锚

Almeza MultiSet 2.51

软件大小: 2485KB

软件性质: 共享软件

下载地址: <http://www.newhua.com/soft/47471.htm>

授权汉化版: <http://www.hanzify.org/?Go=Show::List&ID=10190>

2006年第8期CFan第31页刊登的《让你一次懒到家——将常用程序一次性安装到位》让各位读者朋友大饱了眼福,通过软件安装管理器将常用程序集成到一起,只需轻轻一点,即可一次性安装到位,省时省事。不过,软件安装管理器需要用户自行寻找软件的全自动安装参数,这对于许多电脑新手有一定的难度。为照顾电脑新手,我们找到了一款可以实现同样功能,但操作更傻瓜化的工具——Almeza MultiSet,通过该工具,用户仅仅需要点点鼠标,即可实现软件的全自动安装。

安装完毕,启动程序,默认情况下程序界面为英文,为了符合国人的使用习惯,首先将界面汉化为中文。方法是单击菜单栏的“Service→options”命令,打开选项窗口。单击“Select the language of the program interface”(选择程序界面语言)下拉列表,从中选择“Chinese: simplified”,单击“OK”按钮即可将界面汉化。

我们以全自动安装QQ为例来讲解一下实现软件全自动安装的方法。

1. 录制软件的安装过程

第1步 启动MultiSet,在程序左侧窗格中是欲自动安装的软件的类别,默认情况下列出了3个,右侧窗格中是程序列表,默认情况下仅有1个例子。为符合使用习惯,首先将左侧窗格中的“Multimedia”修改为“多媒体工具”、“Internet”修改为“网络工具”、“Utilities”修改为“系统工具”(见图1),方法是在相应的选项上单击右键,选择“重命名”。最后再在右侧窗格中的例子上右键单击,选择“删除”。这样,程序就好比是一张白纸了,用户可以在其上画最美最真的画。



1 因为软件种类繁多,为了方便以后安装管理,应该分门别类为应用软件建立分类。在“类别”标签上右键单击,选择“新类别”,在弹出的对话框中命名类别即可。

第2步 首先在左侧窗格中选择一个类别,如选择“网络工具”。然后,在右侧窗格中右键单击,选择“新建记录包”命令,在弹出的对话框中选择安装程序的位置和名称。单击“可执行文件”文本框后面的“浏览”按钮,打开已经下载回来的QQ安装程序“名称”文本框会自动填充。为方便记忆,可以在“描述”文本框中输入一些描述信息,如“安装QQ Beta3”(见图2),最后单击“确定”按钮。

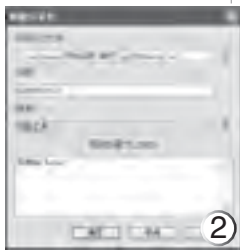

第3步 这时,会出现程序的录制界面和QQ安装程序向导。按照通常方法,一步步安装QQ,完成QQ的安装时,单击录制窗口中的停止按钮完成QQ自动化安装的录制工作(见图3)。



2 在录制程序的安装过程中,除了输入序列号、用户名或点击“下一步”等必需的操作外,避免其他与安装无关的任何操作。如果录制了软件的安装过程后,必须保证软件的安装程序源位置不再更改,否则会找不到软件的安装文件而无法实现安装。

第4步 重复2-3步,为每一个常用的软件都录制一个安装过程。

2. 实现软件的全自动安装

软件的安装过程录制完毕后,待下次需要重新安装该软件时,就不必一次次再点击下一步了。利用MultiSet可以实现软件的自动安装。启动MultiSet,如果需要单独安装某一个或某几个软件,那么首先选中需要安装的软件,即将各个软件选项前打上对钩,然后单击菜单栏的“服务→安装”,MultiSet就会全自动地一一将软件安装到位(见图4)。如果需要将MultiSet中的所有程序安装到位,那么直接选择“安装所有”即可。





让RealOne更适合自己

■ 重庆/廖江海

默认情况下,启动RealOne Player程序时,总会连接到RealOne Player主页,对偶来说当然不喜欢,把它删除吧。

点击程序菜单栏上的“工具→首选项”,弹出一个对话框,在“类别”列表框中选择“常规”项目,在“RealOne Player选项”中查看“在启动时显示”下拉列表中选择“仅限于播放器(无媒体浏览器)”(见图1),保存设置即可。



在用播放过程经常会遇到精彩的画面,想将其抓取下来作为桌面墙纸,用键盘上的“Print Screen”来抓屏只能抓到一个黑黑的窗口。

在抓屏前点击“工具→首选项”,然后在弹出的窗口中点击“硬件”,接着在右侧窗格中将“视频卡兼容性”改为“最可靠”即可(见图2)。只需轻松点击键盘上面的Print键,即可轻松抓屏。



 打开或关闭RealOne Player时,会弹出广告窗口,打开资源管理器定位到“C:\Program Files\Common Files\RealUpdate_OB”目录,删除“Realsched.exe”文件即可屏蔽广告。

 用RealOne Player看电影时,总会有QQ等程序弹出打扰你的娱乐。勾选“视图→播放时位于顶部”就可让它始终浮在最上面,不再担心被别的程序骚扰了!

YY29 收藏此文资费1元 发送代码:1570 移动50125912 联通9219912

甲方乙方都来追MM

■ 四川/韩建锋

一位漂亮的MM没有安装WinRAR,也不会使用WinRAR。可现在有两位兄弟打算追MM,都把自己的众多资料打包发给MM,为了让MM能直接打开,他们把RAR压缩包制作成EXE文件,MM只要直接双击就可。

甲方 直接生成法

启动“资源管理器”,选中某文件或文件夹,右击后选择“WinRAR→添加到压缩包”。然后在打开“压缩文件名和参数”设置窗口中选中“压缩选项”下的“创建自解压格式压缩文件”前复选框。单击“确定”按钮即生成自解压文件。



乙方 转换法

启动WinRAR,再定位到RAR压缩包文件夹下,选中RAR压缩包,再选择“工具→压缩文件转换为自解压格式”或者按下Alt+X键,单击“确定”按钮即可生成自解压文件。



 如果发生损坏,无法自解压,那可以把此文件的扩展名改为由EXE改为RAR,双击后即可使用WinRAR打开,并可以自己解压了。

MM们,以上两位GG你认为谁更有技术含量?更喜欢谁呢?

YY30 收藏此文资费1元 发送代码:1572 移动50125912 联通9219912

且看数据的分分合合

■ 高效办公培训专家/张剑悦



张剑悦, Microsoft资深培训师/高级培训师, 计算机世界大学首席培训师, 教学总监。为丰田汽车、北京电视台、光大银行、海信集团等200余家企业进行高效办公培训, 在各大高校、北京西单、王府井图书大厦等地举办大型讲座200余场, 课堂教学累计6000小时以上, 先后在清华大学出版社、电子工业出版社出版多本办公技巧类书籍。

《三国演义》开宗明义的第一句话就是“天下大势, 分久必合, 合久必分”, 这句带有辩证思想的名言揭示了世间万物在不断变化的规律。作为Office中人, 经常需要处理一些分分合合的数据, 若没有几下高招, 有人恐怕一个回合就要缴械投降了。

数据的拆分与提取

学员小刘是一名业绩非常出色的销售经理, 他在记录客户的通讯地址和邮政编码时, 放在了一个单元格中(见图1), 到了年底想利用Word中的“邮件合并”功能发送贺卡邮件时, 看着三四千条客户信息, 才发现这样的记录方式有问题, 赶紧发邮件向我求助。幸运的是, 地址和邮政编码数据中间有一个空格, 所以可以在10秒钟之内轻松搞定。



(1) 数据拆分操作

由于数据量较大, 所以要先通过列号将整列全部选中。进入“数据→分列”命令, 选择默认的“分隔符号”选项, 单击“下一步”按钮。然后将中间“空格”的选项选中, 会在下方看到分列的预览。再进入“下一步”(见图2), 单击“完成”按钮, 好了, 大功告成。

如果中间没空格, 前面的客户地址信息文本长度又不一致呢? 也不难, 15秒即可完成。无法使用“分列”命令, 就使用Excel的文本提取函数。在Excel中文本提取函数常用的有3种: “LEFT”、“RIGHT”和

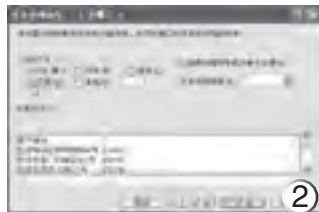

“MID”, 可以分别从“左”、“右”和“中间”提取单元格中的文本字符。本例中, 分别使用“LEFT”和“RIGHT”来提取地址和邮政编码。

(2) 文本提取函数的操作

先来看看右侧“邮政编码”数据的提取。将光标定在B2单元格中, 输入公式“=RIGHT(A2,6)”, 回车后, 就能自动提取出数据源A2单元格右侧6位的文本字符, 也就是邮政编码数据信息, 最后用填充柄填充就能计算出下方地址中所有右侧的6位邮政编码信息(见图3)。



下面再来看看左侧“客户地址”数据的提取。将光标定在第1个客户地址单元格后面C2单元格中, 然后在单元格中输入公式“=LEFT(A2,LEN(A2)-6)”。回车, 再用填充柄向下填充所有客户地址信息(见图4)。



由于左侧的文本字符长度不一致, 所以要在“LEFT函数”的第2个参数中嵌套一个“LEN函数”(作用是计算出A2单元格的总字符数), 然后用总字符数减去6位邮政编码, 计算出地址的文本字符数。

数据的合并

除了把数据进行拆分或提取, 数据常常需要合并, 有两种常用方法。

下面再来看一个例子, 客户所在的“城市”和“地址”信息分别记录在两个单元格中, 现在要将它们合并生成一个“通讯地址”, 如何实现?

将光标定在C2单元格中, 然后在其中输入公式“=A2&”市”&B2”(这个公式说明有3个文本相加, 分别是城市名称、“市”字符和客户地址信息, 见图5)。最后用填充柄向下填充。如果使用“CONCATENATE

函数”, 在B2单元格中输入“=CONCATENATE(A2,”市”,B2)”, 也可以把多个文本进行合并, 大家可以根据个人喜好自由选择。



名师点睛:

把Excel当作小型数据库, 查询功能有一个相同的前提: 尽可能地将数据按照不同的内容分类, 把数据拆分成信息单一的“字段”表形式。例如为电话信息分别建立“区号”、“总机”和“分机”3个字段。这样才能按照字段进行排序、筛选、数据透视表、查找函数来查询和检索数据。在下期中, 我将通过实例为大家介绍Excel的常用函数运算。

有点有面 冲锋陷阵

Office局部文档操作秘技

湖南/7273



如果说Office软件中的每个文字都是一个士兵,有时我们并不需要统统调遣。正确有效地发出指令,特种部队,向着特定目标,冲锋!

Word篇

竖向选择

聪明的司马光砸缸救人,而没有费时间去找长竹竿捞出伙伴。在Word中似乎所有选择都是横向的,一旦需要删除或修改竖向排列的文字(比如空格、序号等),只能手工一点点操作吗?其实还真有一种竖向块操作方式,非常快捷。按住ALT键,同时按住鼠标左键不放,顺势往下拉,会出现文字反选色块(见图1),不费吹灰之力就完成了选择。

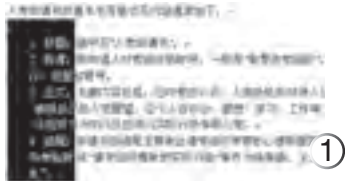

局部保护

防弹背心之所以没有把全身裹住,是为了轻便和节省材料。把Word文档分发给员工填写资料,

关键内容被不慎删除的情况时有发生。别担心,把关键部分保护起来!

选定需要编辑的文本(按住Ctrl键可选中不连续的内容),进入“工具→保护文档”命令(见图2),在“编辑限制”的“仅允许在文档中进行此类编辑”列表选中“未做任何更改(只读)”。如果允许打开文档的任何人编辑所选部分,则选中“组”框中的“每个人”复选框;如果只允许特定的个人编辑,单击“更多用户”,然后输入用户名,用分号分隔,确定。最后按下“是,启动强制保护”按钮,输入密码,确定返回即可。穿上保护衣后,如果你没有获得授权,试图对文档进



行编辑操作时,在状态栏会出现“不允许修改,因为此文档已经锁定”的提示。如果是允许编辑的人,单击任务窗格底部的“停止保护”按钮(或进入“工具→取消文档保护”命令),输入正确密码,就可以解除锁定了。

局部“分栏”

梅花阵,进可攻,退可守,在文档中,为了版面的美观等需要,不妨摆个梅花阵。有人马上想到“格式→中文版式→纵横混排”,不错,但是我们大多数都习惯于横向排列。比如,一页里有部分内容需要分栏,而一部分不分,如何实现?

太简单了!难道“分栏”只对整篇文章起作用?首先把要分栏的段落选中,进入“格式→分栏”,就可以局部分栏了。此外,利用文本框实现文字的随意排列也非常方便,比如Excel左上角的斜线表头应用,以及PPT的文字绕图应用等。

Excel篇

部分文字玩特效

我们认为电脑是万能的,自己的手也是万能的,什么都可以输入电脑,可是遇到平方、下划线等情况,就犯愁了。比如现在输入单位“kg/m³”,如何把中间的3变成上标?很简单,选中3,点击“格式→单元格”,选中“特殊效果”里的“上标”就完成了。看,删除线、下标以及各种下划线都在这里,以前粗心的自己是否从未注意过?

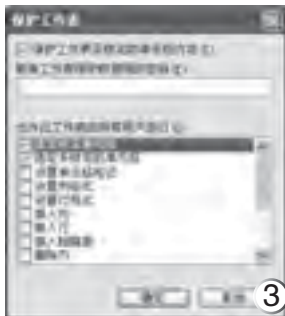

局部“捉迷藏”

蜥蜴是聪明的,它懂得通过不断变化的颜色来保护自己。Excel的应用更具广泛性,无论想把哪里藏起来,都不在话下。

先看看“轻度隐身”。选择要隐藏的单元格,进入“格式→单元格”,单击“数字”选项卡,在“分类”框中单击“自定义”,然后在“类型”框中

键入三个半角的分号“;”,确定。好了,单元格中的内容不会显示在工作表中,但当你单击这个单元格后,编辑栏中会显示其内容。

如何完全隐身呢?在“保护”选项卡中,选中“隐藏”复选框,确定。然后进入“工具→保护”,单击“保护工作表”(见图3),选中“保护工作表及锁定的单元格内容”复选框,还可以键入密码,确定即可。要恢复显示,在“工具→保护”子菜单中单击“撤销工作表保护”就OK。还可以把要保护的局部区域的字改为白色,再进行整个工作表的保护。

行列的折叠

降落伞不用时收成伞包,那么暂时没用的行列能先收起来吗?

有时候数据过多,为了把最重要的数据显示在单元格中,可以把行或列隐藏起来。首先任意点击一个单元格,进入“格式→行→隐藏”,这个单元格所在的行就隐藏起来了,隐藏

列的方法相似。

还有一种折叠,带有加号,打开后又变成减号,如何实现的呢? 选定所要折叠的区域,在“数据”里选“组及分级显示”(或按Alt+shift+→),可以按行或列分组,也就是折叠(见图4)。点击“取消组合”(或按Alt+shift+←)就能恢复原貌。

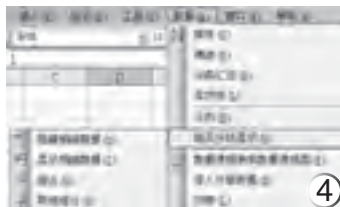

打印篇

在《越狱》最精彩的“惊险大逃亡”中,迈克尔和哥哥为了争取时间,取得最后的胜利,“淘汰”了少数兄弟。我们阅读纸质文件更容发现某些不易察觉的错误,所以把电子文档打印出来再反复检查修改十分必要。那么,打印Word文档时是否所有的元素都要打印出来呢?

未必,为了加快打印速度,可以按草稿的质量输出打印文档,不打印格式及大部分图形。在“打印”对话框的“选项”中选中“草稿输出”即可(见图5)。

打印PPT的时候,在“打印”对话框的“打印内容”中选择“幻灯片”(保留格式)、“讲义”(可在一页中打印几张幻灯片)、“备注页”(含有批注的幻灯片)、“大纲视图”(按幻灯片分页的文字)等项目,能获得不同的打印内容(见图6)。比如一个PPT,演讲者自己打印时可以保留批注,而给参加培训的人员发的材料,可以把这些无关信息去掉。打印Excel的时候,局部区域、工作表还是工作簿都能根据需要选择。

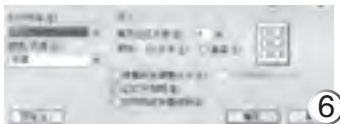
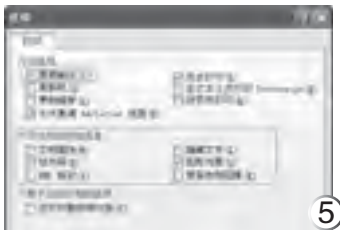

CF [YY32] 收藏此文资费1元 发送代码: 1576
移动50125912 联通9219912

应用广场

Office快餐店

黑龙江/图们月长圆

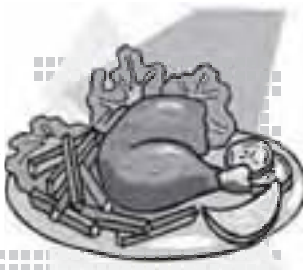

挖掘word表格快速编号功能

我这两天加班加点好不容易把单位人员的基本情况用Word录入完毕,但为人员排列序号成了一件麻烦的事情,虽然输入1、2、3很简单,数字一多,就费时费力了!

上菜: 鱼香自动编号

众所周知,使用Excel制作表格可以利用“序列自动填充”快速输入序列号,word表格没有此功能。但提供了快速编号功能。

首先选中要填写序号的表格,选中“序号”下面的七个空白单元格,然后点击菜单栏中的“格式→项目符号和编号”命令,在对话框中单击“编号”选项卡,进入到“编号”标签面板,这里提供了多种编号样式,

可以根据需要选择,确定,选中的表格就快速填充上了序号。

除Word提供的编号样式外,还可以自定义编号样式。选择除“无”以外的任意一种编号样式,接着单击“编号”标签面板右下角的“自定义”按钮,打开“自定义编号列表”对话框。在这里可选择更加丰富的编号样式,也可以设置“起始编号”、“编号位置”等参数。虽然Word表格的自动填充序号功能比Excel稍微繁琐一些,但编号样式更为丰富!



随意提取美观的Excel样式

一些Excel表格布局美观又吸引人,直接借用别人做好的样式,要先删除很多无关内容,有好办法吗?

上菜: 样式烤鸭

金黄香脆的鸭肉被分离出来,最后只剩下鸭架,我们也能利用小技巧轻松把好样式直接提取出来,作为模板,方便今后使用。

首先同时打开自己的工作簿和要借鉴的工作簿,然后在自己的工作簿中点击菜单栏中的“格式→样式”命令,在“样式”对话框中可以看到很多样式,如“数字”、“对齐”、“字体”等(如图所示),根据自己要使用样式来选择不同内容。接下来单击“合并”按钮,在对话框中包含有刚才打开的供借鉴工作簿的名称。选中,确定,就完成了样式复制。

怎么样,很简单吧!合理利用他人精华,让自己的作品更加完美。

CF [YY33] 收藏此文资费1元 发送代码: 1578
移动50125912 联通9219912

英语课件中链接的使用



刘铮 1980年生,北京人,从事教育工作5年,北京工业大学附属中学,一直担任初中英语实验班英语教师和班主任。

教师们制作课件时如果只是一张一张顺次放映幻灯片,往往要花费更多的时间而且也容易使得课程的条理性受到限制,合理利用超链接可以很好的解决实际问题。(下面以人教版教材初二 The Moonlight Sonata 为例)



幻灯片之间的链接

先输入内容,在幻灯片中插入一张小图片,然后选中图片,点击超链接图标,选择“本文档中的位置”,再选择答案所在的幻灯片序号,然后确定。

答案展示后还要链接回问题,再依次继续下列问题。所以在答案幻灯片中插入一张小图片,然后重复上述步骤。



声音文件的链接

点击“插入→影片和声音→文件中的声音”,音乐的播放可以根据课程要求进行不同的设置。我们依次点击“自定义动画→效果选项”,就可以根据需要确定音乐的起止幻灯片。

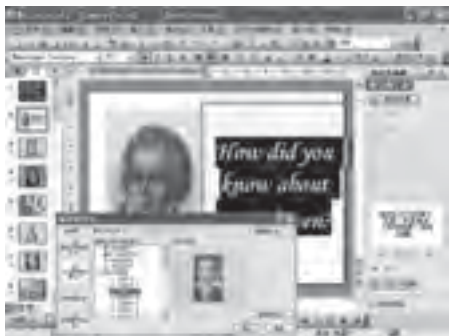

图片或文字的链接

选中文字后点击“超链接”,再点击“本文档中的位置”,然后选择图片所在的幻灯片序号,最后点击“确定”,就可以建立文字与图片的链接。

英语教学课件下载:

<http://work.newhua.com/cfan/200622/jyx.rar>

课件由新东方教师倪仕春老师制作。倪仕春老师是全国新课标指导教师,曾参加全国会议,有数篇论文发表并出版英语教材,现将成套新课标英语课件分享给广大CFan教学朋友。

经验之谈:

在英语教学中经常会遇到阅读回答问题或听录音回答问题的活动,问题可先全部给出,让学生可以在阅读或听力开始之前就明确自己的任务,当学生通过思考或讨论之后由个人回答问题,此时老师再展示正确答案,在答案与问题之间建立链接。

在选择图片时很多老师都会遇到图片不适合的情况,尤其是只有部分不适合,如同鸡肋。如果能有一种方式可以最快地对图片进行必要的修改可以大大节约因准备资料所花的时间。

选中图片后右击,选择“显示‘图片’工具栏”,在工具栏上点击“裁剪”按钮。此时图片四周的八个点会变成小黑线段,通过这些小黑线段即可快速地对图片实现修改。

经验之谈:

音乐在英语教学中是一种有效的导入手段,加之音乐的无国界性,对于学生提高英语水平、扩展知识面陶冶性情有很有帮助。

经验之谈:

图片与文字之间总是联系紧密,可受版面的限制有时不能同时展示,这时链接就会帮上大忙。

制作课件时有时会为一个对勾或是一个选项花费很多时间。如果可以边给学生展示,边进行必要的标注,不但可以节约时间而且可以使课件具有更大的灵活性。在幻灯片放映的过程中,屏幕的左下角有四个图标,其中有一个类似铅笔形状的图标。点击会出现圆珠笔、毡尖笔、荧光笔、墨迹颜色,选中所需工具即可在幻灯片上做出任何所需的标注。在结束幻灯片之后会自动弹出一个对话框,询问是否保留墨迹标注,老师可根据需要选择“保留”或是“放弃”。



企业与办公

高效一体机决断企业速度

正确选择激光一体机

商业社会追求利益最大化,而在这背后,企业必须拥有一个好的团队来实现。同时,在方方面面不仅注重团队协作,同时对速度的要求也是越来越高。社会竞争的激烈,不仅让现代的商务人士显得异常的忙碌,也让不少企业在为成本的投入所困惑。

或许你已经被打印机、复印机、传真机的使用方法搞得晕头转向;或许你已被各种不同的连接线缠得不可开交;或许你在为不断增加的办公设备吞噬自己狭小的办公空间而发愁。如果这样的话,你就真的需要考虑使用多功能一体机了。

正确选择决定高效办公

为什么说“正确选择决定高效办公”?理由很简单——效率比。喷墨打印机固然成本占优势,但会经常出现各种各样的问题。现在的墨水都是快干型,停用打印机时间长、气候干燥等多种原因,都会使喷嘴上的余墨凝结造成打印中的断线现象。断线后的打印会使文字缺笔画、图片有横纹和严重的白色线条。这样看起来似乎是节省了成本,但一旦出现所说的这些问题时,你要花费几倍的精力、时间来处理,显然并不合算。同时,打印机的线缆加之复印机,多个设备的线缆缠绕、摆放,都是个不小的麻烦,因此,从某种程度上看,一体机大有取代打印机+传真机的趋势,尤其是在中小企业环境中更是如此。

高效率办公环境需要什么?

▼ HP LaserJet 3052激光一体机能够实现专业质量的打印、复印和扫描。采用0秒预热技术,打印首页输出时间不超过8秒,打印速度高达19ppm。



▼惠普 Laserjet 3050具有打印、复印、扫描和传真功能。首页输出时间为8秒,其打印速度(Letter/A4)分别为每分钟19页和18页。

小型企业需求

大多数用户选择激光一体机主要是为了满足日常办公的需要,但不同的办公环境,对一体机的要求也不一样。对于小型办公环境而言,如10人以下的小公司或SOHO用户,一般情况下经费比较紧张,而且办公环境也比较狭小,但仍需要置备“五脏俱全”办公设备:复印机、打印机、扫描仪、传真机,缺了哪一样,工作起来都不方便。如果全部购买投入太大,而且太占空间,因此可以选择一款性价比比较高的入门级的产品。另外,考虑到这类用户主要办公应用还是打印,并兼顾少量的复印和扫描,在选择这类产品时,要重点考虑一体机的打印性能。但要注意的是,选择入门产品并不意味着要选择质量差、杂牌的产品,产品稳定、可靠是选择的首要原则,毕竟如果因为机器质量不过关,而影响了正常的办公,可就得得不偿失了。因此,在选择产品时,可以考虑选择知名厂商的产品,一方面质量、性能有保证,另一方面,大厂商提供的服务也会比较完善,可以免除使用过程中的后顾之忧。

这一类型的代表产品如惠普LaserJet 3050传真一体机、惠普 LaserJet 3052打印复印一体机。惠普 LaserJet 3050,除了具备四项基本功能:打印、复印、传真、扫描之外,还可实现PC传真。此外,惠普 LaserJet 3050还支持PC传真,从PC可通过网络直接发送和接收传真,省去打印简化了传真流程。

而惠普LaserJet 3052打印复印一体机,集打印、复印、彩色扫描三大功能于一身,作为复印主导型激光一体机,在提供19ppm复印速度的同时,该机拥有更快的首页输出。通常激光一体机的复印首页输出时间在14秒以上,而惠普 LaserJet 3052待机状态下的复印首页输出时间不超过8.2秒,接近打印的首页输出速度。对于一般只有三两页甚至一页的日常复印来说,得到第一张复印件的时间要比单纯的输出速度更重要。工作的效率往往就取决于文件处理的连贯性,每次复印输出节省的6秒钟给用户带来的将不只是时间效益。

中型企业需求

对于规模较大的办公环境,如十几人到几十人的办公环境或公司,通常日常办公的输出量较大,而且对文本输出质量要求也比较高。并且,在这样规模的办公环境,一般使用人群比较复杂,如财务部需要打印大量报表,人力资源部需要复印很多备份材料,业务部则经常发传真给客户,因此,在选购激光一体机时,就要考虑功能强大的产品了。评判激光一体机性能好坏的指标有很多,和激光打印机一样,打印速度、分辨率、内存大小、以及墨盒硒鼓的寿命等都是参考评价因素,在选购时可以参照同类或功能相近的产品进行比较。只有整机性能出色,才能切实保证产品的使用效果和使用寿命。



▲ LaserJet 3392是一款适合在印量较大的小型办公环境中使用的产品,标称打印引擎可以每分钟输出21页(A4幅面),它还提供了两组250页容量的标准进纸盒,提高了工作效率。

同时,配套软件也要齐全,应具有清晰、直观、操作方便等特点,因为好的软件往往能将一体机的优势发挥得更加淋漓尽致。另外,还应注意接口兼容性和网络可扩展性,注意是否能够升级。网络化、数字化办公已经成为了未来的发展趋势。如果一体机具备一定的网络可扩展性,它就能够随着你的业务量的增大提供更好的服务。用句比较流行的话说,就是要衡量你选择的激光一体机的“整合价值”。



▲ HP LaserJet 3055激光一体机传真功能强大。其传真速度达33.6kbps,2MB传真内存可储存高达110页的数字数据。120个速拨号和119个群发地址便于快速操作。

如果工作组打印和复印量特别大,希望能实现双面输出,惠普 LaserJet 3392/3390激光全能一体机则是非常好的选择之一。它具备每分钟21页的打印/复印速度,负荷高达10000页的月打印量,能满足高强度的办公需求。具备双面ADF,可连续进行双面打印/复印,帮助用户节省纸张,减少操作。值得一提的是,LaserJet 3392还在机身的右侧配置了一个电动装订器,可以在你的文档打印完成后将它们装订起来,而用户所要做的仅仅是把纸张放进装订槽中,使用起来十分方便。

如果需要单独的传真设备,且传真量特别大,可以考虑用惠普 LaserJet 3055激光一体机。3055集打印、复印、传真、PC传真和彩色扫描五大功能于一身,操作简捷功能实用。LaserJet 3055激光一体机传真功能强大。其传真速度达33.6kbps,2MB传真内存可储存高达110页的数字数据。

可以说,企业选择一体机来替代现有办公环境下的打印机、复印机、传真机,并不是一揽子协议,随便选择即可。根据不同的使用需求,厂商也同样提供了不同功能的机型,因此,在决定使用一体机替代传统设备时,务必了解企业自身的使用需求,以避免无谓的投资。毕竟,提高效率就是节约成本,如果不能了解自身的需求,反而会适得其反。

【YY36】收藏此文资费1元 发送代码:1584
移动50125912 联通9219912

行业高手/企业主管

签合同, 不用赶飞机

■ 四川/李举昌

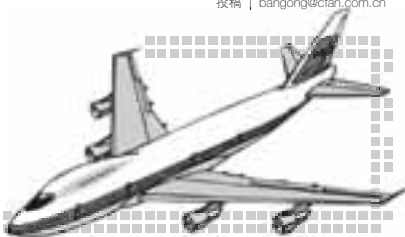

作为企业的管理者,除了理念、管理的领先,在办公软件的应用上也应该紧跟时代。网络使无纸化办公、协作办公、远程办公皆成可能,Excel强大的数据管理、函数分析功能协助企业制订出合理的产销计划、进行盈亏预测,PowerPoint在商业活动中大力宣传产品、展示企业形象……如果将这些充分应用到生产经营中,定会使企业锦上添花。老总们,还继续局限在传统的办公模式之下吗?下面关于“合同”的案例,也许会从一个侧面,帮你刷新数字化办公概念的内涵。

合同自网上来,不亦乐乎?

某制鞋厂生意兴隆,今天又收到老客户的一笔大订单,王总正要换上西装,准备出发时,小李建议:试试网上合同吧!小李进入公司几个月来,制作了企业网页,教王总学会了用Outlook收发电子邮件,以及如何在网上与客户有效交流,还有一些产品信息、对手动态的搜索技巧等,王总想了想,点点头。很快,助理把合同拟写完成。“以前需要签名或盖章,现在,合同双方相互电子签章就OK了。”小李一边说,一边用Word 2007打开合同文档。

1. 添加签名行

“您看,这就是即将正式发布的MS Office 2007,操作简单,界面更美观,各种应用都得到了极大加强。”



▲首先切换到“插入”面板,将插入光标定位到合同末尾本公司的单位签名处,单击“签名行”,按提示填入自己公司的必要信息后,一个图片就会插入进来。将图片的文字环绕方式修改为四周型并调整好位置,按同样的方法,在对方的签名处插入另一签名行(见图1)。这时,合同内容还可修改且不会造成签名无效。

2. 部署

将合同通过电子邮件或其他方式发送到对方,对方也用Word 2007打开,对合同内容进行检查。此时,双方还有相互商量的余地。一旦确认无误后任何一方都可以在自己的签名行处对签名行进行部署。



▲右击签名行,选择“部署”,在打开的“部署”窗口中,可插入自己的公章图片(要提前扫描到电脑)、自己的手写字体图片或照片等(见图2)。一方部署完成后将文件发送到另一方,此时,另一方就不能在保证签名验证有效的前提下私自修改合同内容了,只能对自己的签名行进行部署。双方权限完全等同。与传统的合同方式相比,部署就相当于砸杯后的签字画押。当然,任何事情都有很大的灵活性,就算已进行了部署,只要互相征得对方同意,也可删除签名或重新部署。重新部署后,签名行上将显示证书不可信,只要单击“若要信任此用户的身份,请单击此处”,签名即可重新生效。

合同的安全性

1. 文档属性检查 天下无泄

在隐私越来越引起人们重视却越来越透明的今天,敏感信息的保护更显重要。尤其是主管发出的文档,一定要保证滤除了相关信息,否则权威性会大打折扣。

Office文档中会保留以下用户信息:作者姓名、批注、版本、修订、墨迹注释、文档属性、文档管理服务器信息、隐藏文字、自定义XML的数据以及页眉和页脚中的信息。不信,那就右击任一Office文档,选择“属性→摘要→高级”,你看能观察到什么?要清除这些信息,可单击“文件→完成→检查文档”,再按提示操作。

2. 文档比较 查出被改后的蛛丝马迹

合同,定义出了双方的权、责、利关系,一字之差、一个标点之差都可能使合同中的焦点问题性质大变,而这些细微差别很难人工识别。那就用用文档比较功能吧。

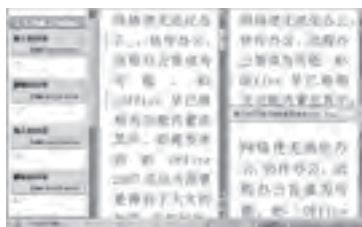

▲打开Word 2007,切换到“审核”面板之下,选择“比较→比较文档的两个版本”,按提示同时打开两个有细小差别的Word文档,默认的比较窗口如图4所示。可同时、同步打开三个有关联的窗口,分别显示原稿、修改后的稿、终稿,被修改后的地方会有标志出现。请注意这里椭圆和圆角矩形做了记号之处:其一是逗号和顿号之差,其二是数字0和字母O之差。看,在旁边的“摘要”和“比较的文档”窗口中,也将这些细小差别比较出来了。



教你认硬件之巧识详解Intel P965

■天津/王磊

许多朋友在组装计算机时会利用识别CPU的编号,辨别CPU的性能、产地等相关信息,但是对于主板芯片组的识别不是很熟悉,尤其是最近一段时间,Intel P965芯片组更新了步进,如何来区分他们,就是我们最重要的话题了。

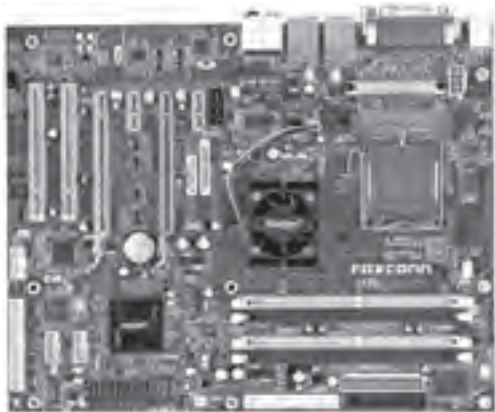

慧眼识Intel P965

P965芯片组由P965北桥芯片+ICH8系列南桥芯片组成,先来看看P965的身份证吧!

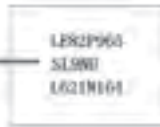
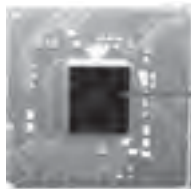

拿掉散热器,芯片信息上的第一行的“LE82P965”表示该芯片是Intel公司的P965北桥芯片,第二行上“SL9NU”表示芯片组的S-Spec编号,从这个编号也可以查到芯片的其他

指标。第三行上“L621N164”是芯片的FPO序列号,这是Intel全球唯一的序列号,每块芯片的序列号都不相同。

C-2步进怎么看?

前段时间曾经爆出部分P965主板存在内存兼容性问题,而造成这些问题的主要原因就是P965北桥芯片,为此英特尔公司发布C-2步进版Intel P965、946GZ及946PL北桥芯片,其S-Spec编号分别为:SL9QX、SL9QY、SL9R4,从而取代编号为:SL9NU、SL9NV、SL9NZ旧版本的C-1步进北桥芯片。

据介绍,C-2制程P965芯片组比C-1制程P965芯片组在性能上有所提高,且C-2比C-1超频能力提高近20%左右,增加了芯片组对内存的兼容性,在能耗方面却可节省10%左右。所以一定要认清其主板北桥芯片组上S-Spec编号,同样的价格,我们没理由让C1步进的主板陪伴我们。

MS	ST	EF	PLANS	REMARKS
1	X		Fixed	HCN HE WCH Initialization hang
2	X		Fixed	PCI Express Gated Redundancy intermittently locking after Start/Shutdown initiated from OS or Host Power Button
3	X	X	Refix	The MRC (Memory Refresh) for the (DRAM-C) is the Same as (RAM-C)
4	X	X	Refix	Data Recovery Clock (DRC) lock-Up
5	X	X	Refix	VGA (Graphics) Hang with Upper-left On-screen Menu
6	X	X	Fix	HE Warm Reset Hang

ICH8南桥芯片

ICH8分为四个不同的版本,分别是普通版ICH8、支持RAID功能的ICH8R、面向数字办公的ICH8DO和面向数字家庭的ICH8DH。ICH8只支持4个SATA接口而非6个,主要面向低端市场;ICH8R则定位主流市场,在普通版ICH8的基础上增加了2个SATA接口并支持Intel的矩阵存储技术,快看看自己的主板,究竟用的是哪种规格吧。



ICH8芯片上的第一行“intel”表示该南桥芯片是Intel公司的产品,第二行上“SECRET”表示该芯片是一块工程样品,这里要特别说明一下,我们刻意选择了这样一个版本的ICH8来说明,原因就在于有时候你会看到类似的主板,他们并不是最终销售的,所以不要因为便宜几十块就选择它。很多非正式版的芯片上都会有“SECRET”字样,所以要特别注意。而第三行上“NH82801HU”表示该芯片组是最新版本的ICH8R南桥芯片,而如果是相对较老的ICH8南桥芯片,编号则会是“NH82801HB”,第四行的“QL48ES”是该芯片的FPO序列号,这是Intel全球唯一的序列号,每块芯片的序列号都不相同。最后一行的“MALAY”则表示芯片产自马来西亚,“COSTA RICA”表示芯片产自哥斯达黎加,“CHINA”表示芯片产自中国。

同样是一款同型号的主板,会因使用不同版本的北桥、南桥而有性能差异,甚至是稳定性、兼容性上的区别,所以,当你决定为自己的酷睿2找个好家时,一定要弄清楚,Intel P965芯片组的差别,一个编号就能改变一切。

收藏此文资费1元 发送代码: 1588
移动50125912 联通9219912

拒绝色差, 打造显示器的真色彩

北京/周文

还记得学习使用Photoshop时, 旁边同学最痛苦的事情就是拿着色板校对显示器的色差, 那叫一个认真, 那叫一个费眼神, 一节课下来已经是大汗淋漓。

实际上, 无论是不是学习使用图像处理软件, 即便在平日使用中, 显示器的色彩还原, 也并非那么理想。无论是CRT还是LCD, 都有色差存在, 也就是说, 我们在显示屏上看到的, 都不是真正颜色的本色。

显示器难道就只能停留在增强色与真色彩的地步吗? 当然不, 我们同样需要真实的色彩重现, 我们要让DC、DV捕捉到的颜色出现在显示器和打印机上, 并且没有隐瞒。好在还有sRGB标准的支持, 让我们不再因色差而尴尬, 让我们拥有属于自己的色彩世界。



什么是sRGB?

sRGB是由微软联合爱普生、惠普等影像巨擘共同开发的一种彩色语言协议, 它提供一种标准方法来定义色彩, 让显示、打印和扫描等各种计算机外部设备与应用软件对于色彩有一个共通的语言。sRGB代表了标准的红、绿、蓝, 也就是我们所使用的CRT显示器、LCD显示器、投影机、打印机以及其他设备中色彩再现所使用的三个基本色素。sRGB就是不同设备共同的“色板”, 它提供一个独有的色彩标准, 以统一颜色的标准。

设置sRGB 让色彩还原更真实

不管你用什么图像操作软件, 只要是与颜色有关, 首先要调整一下自己的sRGB, 只有这样才能达到最理想的效果。下面就以使用Photoshop为例, 慢慢将真实的颜色还给你。

设置显示器

现在很多显示器都支持sRGB显示模式, 对于这类显示器, 由于各自的设置方法不同, 需要按照自己的进行调节。首先进入调节页面, 选择进入色温(COLOR), 选定sRGB这一项, 按“确定”使设定生效, 然后我们还需要再对系统及软件进行相关设定。

系统也要调校

在Windows系统中进入显示属性设定, 依次选择“高级”→“颜色管理”, 在这里修改或增加系统的色彩映射文件以达到匹配sRGB显示模式, 单击添加按钮, 在随后跳出的对话框中选择adobeRGB1998这个ICC配置文件, 按“确定”完成。



在设计软件中进行ICC的指定

ICC是颜色管理系统的国际标准, 大部分操作平台和软件都支持这一标准。在Photoshop中选择“编辑”→“颜色设置”, 将工作空间的RGB设为adobeRGB1998, 按“确定”完成。

其他的项目可参考下图设置, 关闭程序重启系统让配置生效。



非sRGB显示器的解决之道

对于购买较早的显示器可能不支持sRGB模式显示, 没关系, 你一样能够拥有真实的颜色。按照以上操作, 将显示器的色温设为9300K, 对系统ICC指定设定为与显示器型号相同的ICC即可, 一般显示器安装光盘中都有, 比如Trinitron Compatible 9300K G2.2.icm、Diamond Compatible 9300K G2.2.icm, 或用ICC Monitor Profile Builder软件产生自己显示器的ICC特性文件。最后在Photoshop软件设置时, 将工作空间的RGB设为与系统ICC相同的文件名即可。



■ 主编 / 封立鹏

■ 责任编辑 / 马江华

投稿邮箱: mwb@cfan.com.cn

本专栏所介绍的链接所指向的文章, 版权归原作者或所发表网站所有, 其观点不代表本刊, 仅为读者提供更多与电脑相关的信息来源, 也不构成任何建议。

快速判断电脑是否中毒

时至今日各种病毒也可算是“百花齐放”了, 搞得人心惶惶, 一旦发现自己的电脑有点异常就认定是病毒在作怪, 到处找杀毒软件, 一个不行, 再来一个, 总之似乎不找到“元凶”誓不罢休一样。结果杀毒软件用了一个又一个, 或许为此人民币用了一张又一张, 还是未见“元凶”的踪影, 其实这未必就是病毒在作怪。

文章链接: <http://mwb.cfan.com.cn/409>

便携式MP4全面释疑

只能听不能看是MP3的一大弱点, 而它的替代产品MP4, 除了具备MP3的所有功能外, 还结合了多媒体视频播放功能, 成为个人数码娱乐终端。究竟MP4有什么优点、缺点呢? MP4产品未来将走向何方? 且看本文为您一一讲解。

文章链接: <http://mwb.cfan.com.cn/410>

摆脱黑客十大高招

现在, 使用ADSL的用户越来越多, 由于ADSL用户在线时间更长、速度快, 因此成为黑客们的攻击目标。现在网上出现了各种越来越详细的“IP地址库”, 要知道一些ADSL用户的IP是非常容易的事情。要怎么保护自己的网络安全呢? 不妨看看以下方法。

文章链接: <http://mwb.cfan.com.cn/411>

超BT仿真食物U盘

大家都见过U盘, 但是这么有趣的U盘没有见过吧, 想想大家在吃饭时吃的都是U盘, 真是让人……汗! 我真佩服设计师的创意!



文章链接: <http://mwb.cfan.com.cn/412>



据国外媒体报道, Google将以价值16.5亿美元的股票收购著名视频娱乐网站YouTube, 这一交易意味着YouTube将成为第一家交易金额超过10亿美元的社交网络网站。YouTube两位创始人, 29岁的Chad Huntley和27岁的华裔Steven Chen, 其中Chad Huntley也将因此加入Google的亿万富翁俱乐部。

文章链接: <http://mwb.cfan.com.cn/413>

网友诉中搜流氓软件案

北京市海法院接受审理反流氓软件联盟诉中搜侵权案, 这是中国网民诉流氓软件案首次开庭审理。此前, 中搜CEO曾对媒体表示, 自己已为做流氓软件道过歉, 不理解反流氓软件联盟的诉讼, 同时认为如果网友以“网络痞”起诉中搜必定败诉。真是做错事后只要道歉就万事大吉了, 行否?!

文章链接: <http://mwb.cfan.com.cn/414>

手机, 已经无所不在!

手机的发明改变了人类交流的方式。50年来, 手机的发展日新月异。如今, 全球共有约25亿手机用户, 每天还新增140万手机用户。我们几乎可以这么说, 手机, 它已经无所不在……这是一名印度僧人在安拉阿巴德圣地使用手机通话

文章链接: <http://mwb.cfan.com.cn/415>



手机可随意换套餐了

无论你是神州行、全球通或动感地带用户, 只要你觉得合算, 就可以用网内其他品牌的任意套餐。如全球通用户可以选择神州行、动感地带品牌下的套餐, 世界风用户可以选择新势力、如意通的套餐。

文章链接: <http://mwb.cfan.com.cn/416>

恶搞动画网上做

现在恶搞已经成为网络的流行文化, 适度的恶搞给朋友开个小玩笑, 不仅能活跃气氛, 还能增进彼此的联系。“Muglets”是一个在线制作恶搞动画的网站, 只须上传一张好友的照片, 即可快速制作出集音乐、舞蹈和精美背景的恶搞动画来, 绝对能让朋友们开怀大笑。

文章链接: <http://mwb.cfan.com.cn/417>

什么程序员最易找工作

掌握一些编程语言可让你在职场竞争中收放自如, 现在哪个编程语言最吃香呢? 如何有针对性地来学习程序语言呢? 来看看大家的意见吧!

文章链接: <http://mwb.cfan.com.cn/418>

核武器到底有多可怕?

一颗普通的原子弹在大气层中爆炸,会立即产生几亿摄氏度甚至几十亿摄氏度的高温,能快速蒸发一切。通常无法燃着的物质如水泥钢筋会成为液体甚至汽化为气体。以你现在所处的位置为中心,半径200公里范围内瞬间夷为平地。

文章链接: <http://mwb.cfan.com.cn/392>

用“念力”玩电动玩具

让机器人助手为我们破关取胜固然是件好事,不过,能够亲身享受游戏的快感还是刺激多了。一群由圣路易华盛顿大学的教授、工程师及学生组成的团队,开发了一种脑机接口系统(brain-computer interface system),让一名罹患瘫痪症的十四岁玩家,光靠自己的“想象力”就能闯到星际大战(Space Invader)的第二关。

文章链接: <http://mwb.cfan.com.cn/393>



手机里暗藏的秘密,汗!

我们打电话的时候常常会为了正好赶在1分钟前结束而庆幸,但其实并不是这样的。据一位中国移动的工作人员说,其实在你通话到55秒的时候就已经算1分钟了,所以55秒~60秒间的通话时间已经是第2分钟的费用。

文章链接: <http://mwb.cfan.com.cn/394>

经典游戏回味无穷

还记得玩任天堂红白机游戏的时代吗?网上这类在线版游戏很多,这个网站收集了很多极其经典的,回味无穷很有趣。

文章链接: <http://mwb.cfan.com.cn/398>

来自Citroen的变形金刚!

Citroen又为我们带来了辆变形金刚(虽然不是太金剛,但是可以确定的是它能变形,呵呵)!这辆车名为“Totem-mobile”的怪物由一款经典的Citroen DS摇身一变就成为一个……上帝才叫得出名儿的东西!

按法国人的话来说就是:“Citroen真是爱死机器人(我能叫它汽车人吗?)了!”

文章链接: <http://mwb.cfan.com.cn/395>



Google AdSense收入最多的9位个人站长

Google AdSense是网站获利的常见手段。一些大的商业网站比如AOL等,每年从AdSense里获得的广告收入难以估量。而作为普通的个人网站站长,嘿!一个月居然能拿到30万美元。

文章链接: <http://mwb.cfan.com.cn/396>

颈上最美的风景

来吧,别再犹豫了,为你的MP3添置一款精美的挂绳式耳塞,把小巧可爱的MP3挂在胸前。在上街时,一体化的挂绳耳塞加上漂亮的MP3不但可以让你播放音乐,更能成为你的饰品,让你为你赚足羡慕的眼光。

文章链接: <http://mwb.cfan.com.cn/397>



史上破坏力最大的10种计算机病毒排名

最近,10大流氓软件在网上广为流传,现在是被抄得家喻户晓,反而把我们的病毒给打入冷宫了。你说流氓软件可恶、可恨,那病毒就更是罪不可恕了。从1986年,“Brain”病毒通过5.25英寸软盘首次大规模感染计算机起,人们与病毒的斗争就从未停止过。如今,整整20年过去了,这场持久的拉锯战却似乎只是开了个头。

1. CH (1998年)

CIH可利用所有可能的途径进行传播:软盘、CD-ROM、Internet、FTP下载、电子邮件等。被公认是有史以来最危险、破坏力最强的计算机病毒之一。1998年6月爆发于中国台湾,在全球范围内造成了2000万~8000万美元的损失。

文章链接: <http://mwb.cfan.com.cn/419>

2. 梅丽莎 (Melissa, 1999年)

在发现Melissa病毒后短短的数小时内,该病毒即通过因特网在全球传染数百万台计算机和数百万台服务器,因特网在许多地方瘫痪。1999年3月26日爆发,感染了15%~20%的商业PC,给全球带来了3亿~6亿美元的损失。

文章链接: <http://mwb.cfan.com.cn/420>

3. I love you (2000年)

2000年5月3日爆发于中国香港,是一个用VBScript编写,可通过E-Mail散布的病毒。给全球带来100亿~150亿美元的损失。

文章链接: <http://mwb.cfan.com.cn/421>

4. 红色代码 (Code Red, 2001年)

这种病毒首先攻击服务器,遭到攻击的服务器会按照病毒的指令向政府网站发送大量数据,最终导致网站瘫痪。2001年7月13日爆发,给全球带来26亿美元损失。

文章链接: <http://mwb.cfan.com.cn/422>

5. SQL Slammer (2003年)

该病毒利用SQL SERVER 2000的解析端口1434的缓冲区溢出漏洞对其服务进行攻击。2003年1月25日爆发,全球共有50万台服务器被攻击,但造成经济损失较小。

文章链接: <http://mwb.cfan.com.cn/423>

6. 冲击波 (Blaster, 2003年)

该病毒运行时不停地利用IP扫描技术寻找网络上系统为Win2K或XP的计算机,找到后就利用DCOM RPC缓冲区漏洞攻击该系统,一旦攻击成功,病毒体将会被传送到对方计算机中进行感染,使系统操作异常、不停重启,甚至导致系统崩溃。2003年夏爆发,数十万台计算机被感染,给全球造成20亿~100亿美元损失。

文章链接: <http://mwb.cfan.com.cn/424>

7. 大充极 F (Sobig.F, 2003年)

Sobig.F是一个利用互联网进行传播的病毒,当程序被执行时,它会将自己以电子邮件的形式发给自己,从被感染电脑中找到所有邮件地址。2003年8月19日爆发,给全球带来50亿~100亿美元损失。

文章链接: <http://mwb.cfan.com.cn/425>

8. 贝革热 (Bagle, 2004年)

该病毒通过电子邮件进行传播,运行后,在系统目录下生成自身的拷贝,修改注册表键值。病毒同时具有后门能力。2004年1月18日爆发,给全球带来数千万美元损失。

文章链接: <http://mwb.cfan.com.cn/426>

9. Sasser (2004年)

该病毒是一个利用微软操作系统中的Lsass缓冲区溢出漏洞进行传播的蠕虫,对个人用户和网络运行都会造成很大的冲击。2004年4月30日爆发,给全球带来数千万美元损失。

文章链接: <http://mwb.cfan.com.cn/427>

10. MyDoom (2004年)

MyDoom是一种通过电子邮件附件和P2P网络Kazaa!传播的病毒,当用户打开并运行附件内的病毒程序后,病毒就会向外发送大量带有病毒附件的电子邮附件,同时就会在网上留下后门。2004年1月26日爆发,在高峰时期,导致网络速度慢50%以上。

文章链接: <http://mwb.cfan.com.cn/428>



Net Master 2.0

之《网管命令养成计划》



上期的“网络天才”中，我们从“小网吧”聊到了“大网站”，可见只要肯扎实基础，一切皆有可能。我们的系列文章依然继续，不过在此之前，我们先来听听一位读者给我们发来的网管故事吧。当然，我们的大门依然向你敞开，不管你是一名普通的网吧管理员，还是一个大型网站的网络工程师，都欢迎把你的经历和故事发给我们(net@cfan.com.cn, 注明“网管故事”)，我们很愿意让你登上CFan的版面！别忘记附带你的照片哦！

网管自己的故事

我叫杜文迪，今年25岁，目前在一家教育培训机构担任其全国VNP系统的架构设计。由于我们公司在全国很多城市设有培训站，要保证各站的资源共享、信息畅通，这需要花费大量的精力和财力。我的日常工作就是规划网络拓扑，为新培训站的网络构建提供解决方案，并修复随时可能出现的故障。

在此之前，我的工作是一家小公司的网管，整天就是折腾服务器。几年来，我几乎装遍了所有市面上流行和不流行的操作系统，对它们的属性和命令了如指掌。这给了我一笔宝贵的财富。回顾成长经历，我觉得有两点感触很深：一、网管的成长绝对是一个积累的过程；二、要成为一名出色的网管，一定要对底层的东西比较熟悉，并且越钻研得深，应付千变万化的网络状况，越能得心应手。

培养一个资深的网管需要付出多少精力？实际上，如果你决定在网络管理方面成为专家，也就代表你选择了“终生学习”。我们开办的所谓“网管速成班”只是给你一个思路，以及领你入门。真正的学习和实践只能融入到日常的通宵达旦之中。

不知道你是否注意到，几乎所有电影里有关那些黑客的操作动作，都是拼命地敲击键盘，打出一些命令行来执行——似乎那些高深莫测的黑客们是从来不用鼠标的。本文就简单介绍一些网管常用的网络命令，这是成为一个网管高手的必经之路。

幼儿班：最基础的网络命令

欢迎来到幼儿班，这里我们假定你对网络命令一无所知。作为一个网管，你必须滚瓜烂熟的命令有哪些呢？值得大家注意的是，每个网络命令都会有很多参数，如果你记不起来，那就不用“网络命令 /?”来查询吧，不过返回的一般是英文，你可以在搜索引擎里去查查，就可以大致明白该命令的基本用法了。

1. Ping

Ping是测试物理网络是否连通的命令，是最基本、最常用的网络命令。它实际上是向计算机发送ICMP回应报文并且监听回应报文的返回。

不过网管一般喜欢给它加上一个“-t”参数，比如：“ping 192.168.1.1 -t”，这是指不间断地给目标主机发送测试包。在网络发生连通型故障时，加入“-t”参数后，我们不用重复输入ping来测试，只需要按照常规方法解决问题，随时注意ping命令的返回结果即可。(见图1)

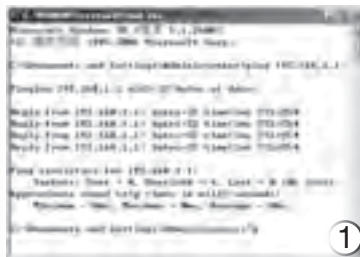

你可以使用Ping来测试计算机名和IP地址，如果能够成功校验IP地址却不能成功校验计算机名，则说明名称解析存在问题。这种情况下，要保证在本地HOSTS文件中或DNS数据库中存有要查询的计算机名。

2. ipconfig/winipcfg

ipconfig和winipcfg是Windows中用于查看网络连接属性的命令，前者适用于Windows xp，后者则适用于Windows 9x。如果你要查看详细的网络连接属性，还得加上一个“/all”参数，比如日常查询DNS、DHCP服务器，网关、IP地址、网卡的MAC地址等。此外，“/renew”和“/release”也是最为常用的参数，前者表示更新所有适配器，该参数只能在具有配置为自动获取IP地址的计算机上可用；后者可以禁用配置为自动获取IP地址的适配器的TCP/IP。

3. net send

这条命令一直以来是被视为“垃



小生意, 大智慧

网络开店之省钱妙招

“只有想不到, 没有做不到! 我是网店大赢家!” 一封又一封的邮件, 一颗又一颗热切的心, 一个又一个新奇的想法, 全部汇聚到“真人秀”报名的邮箱shop@cfan.com.cn中! 现在, 入选的体验者已经在专家的指导下开始行动了! 你还在犹豫吗? 赶快行动, 争夺大奖! 活动历时半年, 随时欢迎新朋友的加入!



参赛选手: 猪鼓励豆

小店名称: 一猪二猪三猪小卖铺

店址: <http://shop.paipai.com/21683170>

选手资料: 我是一个网站编辑, 平时喜欢在网上一到处乱逛。现在把我最喜欢的东西摆出来, 可以体会交易成功的乐趣, 还可以结交不少新朋友。

选购货源、店铺申请、商品拍摄……在前两期中, 可爱的哈宝MM已经把自己的开店心得与大家分享, 而且, 据最新传来的消息, 她最近的生意越来越火了! 今天, 就把这个舞台让给其他选手吧。报名人数太多, 要给大家提供公平的展示机会。

平时用惯了QQ, 那么就在腾讯旗下的“拍拍”开店吧! 拍拍也是C2C的网站, 目前一切交易免费, 使用方法非常直观简单, 人气也很旺。其实, 无论在哪个平台开店, 进货、布置陈列、宣传、与客户交流、发货……很多技巧都是相通的。就看自己的喜好啦! OK, 开始行动!

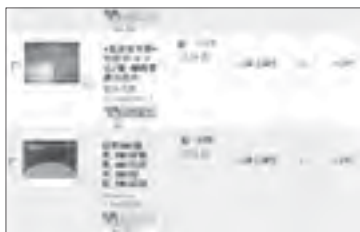

货源: 价廉物美

网上开店最头疼的就是货源问题, 我比较喜欢可爱的小饰品, 就卖它们吧。到网上搜索, 看看相同的商品, 别人都是怎么卖的, 都卖多少钱, 我做到心里有数, 然后再找货源。

喜欢逛街的我, 把北京一些有名的批发市场都记录下来, 注明每个批发市场重点卖什么, 小玩意、食品还是化妆品等。重点卖的商品价格肯定会低!

砍价也是一种乐趣。我进货的时候就和老板讲清楚自己是批发, 不是单买, 老板给的价钱就明显降低了。我亲眼看到自己2.5元进的一个商品, 老板10元钱卖给另一个人。还有, 第二次再去的时候一定记得要带上第一次购买商品的单子, 证明自己在这里批发过。进货商最好不要经常换, 这样容易讲价。

后来我发现, 网络也是一个很好

的进货渠道! 很多商品的厂家都有自己官方网站, 但并不一定有自己的拍拍店或淘宝店。用好搜索引擎, 同样一款商品, 货比三家, 或许能比批发市场更便宜。我一个在网上卖IT产品的朋友离中关村很近, 和老板说好了, 有顾客要货, 再直接从店里拿货。如果在一些中小城市其实也没关系, 就拿这些中关村的店来说, 有些是区域总代, 而且在网上一也有信息或小店, 直接批发邮购进货也挺便宜的。还有一个朋友, 曾经从网上批发一种神奇的“自动扫地机”, 20多元进的货, 再通过网络100多元零售出去, 利润太诱人啦!



义乌的小商品闻名全国, 到网上搜一搜“义乌 小商品”, 会有不少令人惊喜的网上批发信息! 比如网上义乌中国小商品城: <http://www.cccbb.com>
义乌小商品市场: <http://china.olmarket.net>
小商品行情网: <http://www.ywprice.com>

递送: 经济安全

递送方式一般有邮局和快递两种, 要看买家选择通过哪种方式。由于这两种方式的费用都是通过重量、路程远近来决定的, 所以我在邮寄之前一定会和买家好好沟通。

如果是快递, 一定要去找公司大、信誉好的, 虽然可能会多花一两块钱, 但服务好, 可以保证货物准时、完好无损地送到, 省去了很多精力。如果找小公司, 一旦途中出了问题, 会推脱自己的责任, 卖家的损失就很重了。

如果是通过邮局邮寄, 最好的办法就是上网上购买包裹单和邮票, 网上专门有卖邮局包裹单和邮票的卖家(如图)。包裹单一般是邮局价格的一

半, 邮票根据不同面值6到9折不等。不要小看了这些折扣, 有时候可能不比你卖出去一件小商品挣的钱少。关于包装箱, 为了省钱也尽量别用邮局的, 有哪些秘诀呢? 我下期再和大家详细聊聊。



猪鼓励豆: 搭建一个小店非常容易, 但要想发展起来, 从几百万甚至几千万的卖家中脱颖而出却需要下一番心思, 好好努力才行。大家为我加油呀! 感谢《电脑爱好者》给了我一个宝贵的展示自己的机会, 如果大家不买商品, 和我交个朋友, 我也非常乐意! 先握个手吧!

“超级编辑”大挑战活动圆满结束!

本次活动于今年6月开始接受报名, 专家团从众多的参赛选手中评选出最优秀的三名选手。

PK赛拉开帷幕! 海选获胜的三名选手在编辑的指导下独立完成报选题、约稿、审稿、排版、校稿五个步骤, 参与今年15~18期杂志的制作, 参赛作品在专版连续刊登。

最终, 读者根据三位选手的版面质量、博墅 (<http://blog.cfan.com.cn>) 工作日记内容的精彩程度, 通过爱好者网站“超级编辑大挑战”专区进行投票, 或通过邮件、来信、短信等进行支持, 专家团和编辑部根据选手在参赛期间表现的专业技能和工作热情进行评定, 综合各方反馈, 评出最终大奖!



第一名: 谷莉

难忘的经历! 短短的两个月里, 我体会到了编辑的辛苦, 学习到了更多的电脑知识, 感受到了竞争, 每一次竞争都给自己带来新的进步。当然, 最重要的是, 让我这个刚刚走出校门的学生, 第一次体会了工作的意义。其中的酸甜苦辣, 还能和这么多朋友一起在博墅中分享。

活动虽然结束了, 但是学习的路一直向前延伸, 我会继续努力, 不断挑战自己。最后衷心地祝福CFan越办越好, 我会一直是你的忠实读者!



第二名: 卢侨生

正值深秋时节, 我收获了丰硕的果实——那是喜悦, 也是成熟。还记得活动第二天老编对我们说的: 做媒体, 需要全方位的能力。是的, CFan编辑需要的不只是专业的能力, 我对实力有些盲目和消极的自信, 而缺少足够深度的实践, 使一些工作停留在了表面。两个月时间匆匆, CFan给我的却多过我过去一年学会的。求索永不停步, 挫折亦不气馁, 明天依旧是明媚的阳光! 再次感谢CFan以及各位编辑老师的帮助和教导, 感谢并肩作战的两位MM以及在我身边的每位朋友, 是你们让我懂得人生、工作、伙伴……

奖金3000元

奖金1500元

编辑部寄语:

FLP:
从1993年《电脑爱好者》诞生的那一刻, 到2005年的升存者, 2006年的超级编辑, 我们一直希望通过CFan, 帮助那些有才华、有能力的读者朋友脱颖而出, 争取自己最美好的未来! 谷莉和卢侨生获胜了, 但我认为所有参与此次活动的朋友都是胜利者, 因为参与即是胜利! 在这里请允许我代表CFan向你们表示衷心的感谢! 希望在第二届、第三届……我们在CFan温暖、热情的编辑部相识、相知!

阿健:
此刻既是一个终点, 却也是另一个新的开始。曾经的超级编辑, 即将进入新的工作岗位, 爱好者之旅不过是人生道路上一段美丽的经历。他们给《电脑爱好者》杂志社带来欢笑的同时, 对编辑们的工作提出了更高的要求。他们活泼、有激情, 有想法, 缺少的是一点点的方式方法; 我们有经验, 掌握着先进的传播方式, 却要从他们身上不断获得更佳创意、更优秀的思想方法。常回家看看: 祝你们事业有成。

特别的特别:
前途是光明的, 理想是远大的, 未来是美好的, 希望你们闯出自己的一片天。

果果:
年轻与自信是你们最大的资本! 披上阳光, 带上CFan的能量包, 勇敢出发!

番茄蛋饭:
“徒弟”得了冠军, 我脸上也有光! 继续努力! 祝福你们!

Cornel:
你们的努力和热情给我留下了很深刻的印象。作为“师傅”, 可能有时对你们显得过于严格了, 不过希望是“严师出高徒”吧, 希望能得到你们的理解。预祝你们在未来的工作中一帆风顺、前途似锦!

狂PK:
虽然只是很短的时间, 但希望CFan的实习经历能成为你们今后职业生涯的起飞点。

柳絮飞:
CFan只是一个小舞台, 希望我们一起经历的这段美好体验, 能成为你们在社会这个大舞台上发展的动力。

一个好主意=成功了一半

报名参加“开店真人秀”的读者越来越多了, 小店的开张准备工作正在兴奋地筹备中。看了他们的奇思妙想, 你一定深受启发!

- **happypinelin:** 我是一名大二的学生, 有个拍拍的店铺<http://shop.paipai.com/540812778>, 在学校也开始了电脑数码产品的销售, 很受老师同学的欢迎。个人对电脑数码比较有研究, 所以能够对每件产品进行测试, 保证出售商品的质量, 而且能提供更好的售后服务。凭着在明基厂家的金卡和meizu、蓝魔等代理拿货以及在淘宝上的朋友给我提供的便利, 已经小有成绩。我希望能够进一步联系到第一手的卖家, 厂家, 可以帮助学校同学和老师拿到质量更好、更有保证、价格更实惠的电脑数码产品。
- **艾光富:** 我想开家通讯产品、手机号、QQ号、网络电话充值卡等类别的网上店铺, 请高手指教!
- **wxl:** 我想卖网络游戏充值卡、Q币充值卡、数码产品。
- **pgf4189015:** 我在家是卖体育彩票的, 想在网上开个投注站。
- **陈培林:** 我是福建的, 想开个茶馆专营铁观音茶叶。
- **杨伟平:** 我住在山西晋城市, 这里的杂粮特别好, 我想把这里的杂粮推销出去。
- **曹玉强:** 我是“世界枸杞之都”——宁夏中卫的一位教师, 想开一家网上枸杞店, 销售时赠送枸杞药用、食用、养生美容配方。
- **xbldzx:** 甘肃陇西是全国闻名的中药材之乡, 我想经营中药材, 比如黄芪、党参、当归等。

- **bigwolf006:** 我是一名苏北地区的计算机教师, 设想是开一个水晶工艺品的展示交易平台, 因为我生在水晶之都, 对水晶有一定的了解。
- **蓝皮鼠:** 我表弟可以向我提供干海产品, 物美价廉, 我想在济南打开销路。
- **魏巍:** 我是去年开的第一个网店! 店铺名称叫《伊人美颜瘦身生活馆》(网址: <http://shop33098503.taobao.com>), 专业经营保健品, 做的是代销。我的供货商人特别好。刚开始是在她的店里买保健品给妈妈, 后来熟悉了, 觉得人很可靠! 于是就开始了合作。
- **swd6:** 本人在一所中学任生物实验员, 平时对制作蝴蝶标本很感兴趣, 想开一间网上小店, 卖标本DIY的材料, 以及蝴蝶、昆虫标本。
- **kekeqinglan:** 我们这里妇女做鞋垫的水平很高, 我想上网开个店卖鞋垫。
- **王建民:** 我想做的业务是: 普通商品(比如烟酒、百货)、网上租影碟、经销干洗专用药品、汽车配件、保健品。
- **马今辉:** 我想在网上开一家运动休闲服饰、运动鞋专卖店。
- **史金荣:** 我和老公的感情很好, 爱情又是一个永恒的主题, 我们相信爱情, 所以我想开一家专卖情侣装饰品的小店, 希望天下的有情人能终成眷属。

CF [TS02] 收藏此文资费1元 发送代码: 1594 移动50125912 联通9219912



美学设计也可走捷径

应用前人总结出来的美学规律,就可以在设计的时候达到事半功倍的效果。



【设计物语】

风子: 首先声明,我并不是专业的美术设计师,因为工作关系经常要做一些演示,为让演示更漂亮些,开始“钻研”起美学来。不论摄影、绘图还是做一个招商PPT,写一份图文并茂的调查报告,“美”总是大家的不解追求。不过,这也正是难点所在,毕竟大多数人都不是专业人士,要我们都像他们那样依仗数十年的美术修养和专业经验,凭“感觉”来设计,那最终效果肯定是难如人意。当然,办法还是有的,下面我要向大家分享一下经典的美学布局理论的简便应用方法。

【精彩实例】

美学并不神秘,只要你细心观察,就能发现它的许多规律。而当你应用它的时候,最关键的是要清楚自己的目的是什么。

九宫格趣味中心

这是中国古人总结出来的一种画面布局方法。用四条直线,把画面的宽和高分别三等分,直线的4个交汇点就是“趣味中心”。如果你的照片、图画里面有什么要突出的,把它安排在这四个点附近就最容易得到关注。



▲ Windows XP自带的一幅桌面。试想,小岛如果被安排在正中,画面就很乏味了。

黄金分割

这个西方美学名词一搬出来,大家都如雷贯耳。但是说起它的定义,大家恐怕跟我一样,一听就晕。所以,还是让我们直接切入正题,看看怎么用它帮助我们把握画面布局吧。

“美学的最佳比例”黄金分割率大约是1.618:1。按照这个比例,将画面的宽、高分割,两条分割线的交汇点,就是画面上的黄金分割点。将画面的主体放在这个位置,画面整体看来就更具美感。用这个比例去分割那些世界名画,就不难发现其美丽布局的奥秘了。而且你会发现分割的结果与九宫格出奇地相似,看来东西方的审美其实在本质上是具有共性的。



▲即使将局部再进行分割,也符合黄金分割的美学规律。

视觉引导

无论色彩选择、搭配还是画面布局,真正的目的其实只有一个——引导观众的视线,让观众按照你设定的顺序观察,进而理解你要表达的东西。这问题说起来复杂,但只要分析下图,相信大家就能摸到一点门路。



▲佳能中国官方网站首页

看到这幅图,我们的视线首先就会被左上位置的模特吸引。他们不仅表情生动,而且衣着“红、黄、绿、蓝”这四种最易于被接受的标准色。但我们的视线很快就会转移到旁边的打印机上。因为它正处在黄金分割线上,而黄金分割点的准确位置,则正在打印机输出的那张彩色照片上。然后我们的目光会不由自主地转向画面右上的另一个“趣味中心”,是佳能的品牌宣传语在这里精确定位。

模特表现的“欢乐的生活情景”,经过“佳能打印机”,变成了照片上“美丽的回忆”,这就是佳能——“Delight You Always”。三个连贯的图片元素,一句精辟的文字总结。一次精妙的打印机产品推广,就在浏览者不经意间一气呵成,深入人心。

黄金分割是造型艺术中的一种分割法则,也称黄金分割率,简称黄金率。它的分割方法为,将某直线段分为两部分,使一部分的平方等于另一部分与全体之积,或使一部分对全体之比等于另一部分对这一部分之比。即:在直线段AB上以点C分割,使 $(AC)^2 = CB \times AB$,或使 $AC : AB = CB : AC$ 。

说到这里,大家可能都很有信心了。但要是美学就如此简单,那也太荒唐了。举例来说,按照上面理论,绘图时,把四个趣味中心都安排上重要的人或物,是不是就能布局美观了呢?答案肯定就是个“错!”

Q1 组策略无法使用

我运行 gpedit.msc 后, 弹出提示“管理单元初始化失败。名称: 组策略 CLSID:{8FC0B734-A0E1-11D1-A7D3-0000F87571E3}”, 我的系统是 Windows XP Pro, 肯定可以用组策略编辑器, 请问故障该如何解决?

答: 组策略不能使用有很多种可能的原因, 对应的也有数种解决方法, 可以逐个测试一下。

第一种: 点击“开始→运行”, 输入“regedit”回车打开“注册表编辑器”, 展开分支 [HKEY_CURRENT_USER\Software\Policies\Microsoft\MMC], 将其下“RestrictToPermittedSnapins”的值设置为“0”。

第二种: 打开“注册表编辑器”, 展开分支 [HKEY_CURRENT_USER\Software\Policies\Microsoft\MMC\{8FC0B734-A0E1-11D1-A7D3-0000F87571E3}] 和 [HKEY_CURRENT_USER\Software\Policies\Microsoft\MMC\{0F6B957E-509E-11D1-A7CC-0000F87571E3}], 将其下“Restrict_Run”的值设置为“0”, 完成后重启。

第三种: 仍是在注册表中, 展开分支 [HKEY_CLASSES_ROOT\CLSID\{8FC0B734-A0E1-11D1-A7D3-0000F87571E3}\InProcServer32], 在右侧窗格中将“default”键值改成“%SystemRoot%\System32\GPEdit.dll”, 完成后重启。

第四种: 右击“我的电脑”选择“属性”, 在“系统属性”窗口的“高级”选项卡中点击“环境变量”, 点击弹出窗口中“系统变量”框中的“新建”, 建立一个名为 PATH 的环境变量 (如果已有此变量, 检查一下变量值就行了), 变量值为: “%Systemroot%\System32;%Systemroot%\%Systemroot%\system32\WBEM;” (不含引号)。

★傻博士有话说:

gpedit.msc 其实并不是直接可执行的程序, 而是基于 Windows 管理控制台的管理单元文件, 它关联了 MMC EXE 文件, 因此就和注册表中 MMC 相关的分支有关系。就和运行 msconfig.exe 出现故障的原因一样, 无法打开组策略编辑器也有可能是环境变量的问题。



Q2 注册表被禁用

我系统中的“注册表编辑器”被禁用了, 请问应该怎么才能打开?

答: 每个版本 Windows 对应的修改方法都不一样, 简单的解决方法有两种。一种是去网上下载一个第三方的注册表编辑工具, 第二种则是用“记事本”建立一个 INF 文件, 输入以下内容并保存。

```
[Version]
Signature="$CHICAGOS$"
[DefaultInstall]
Delreg=Del
[Del]
HKCU, SOFTWARE\Microsoft\Windows\CurrentVersion\
Policies\System, DisableRegistryTools
```

完成后右击该文件选择“安装”, 再运行就可以了。

Q3 Linux 字符界面无法登录

最近抱着试试看的心里, 安装了 Redhat Linux 9.0, 想研究一下字符界面下的命令, 可是出现了 Login: 的字符后好像就死机了, 键盘打字没反应, 应该如何解决?

答: Linux/Unix 和 Windows 有点不同, 那就是密码输入都是采用“不回显”的方式, 也就是说输入密码时在屏幕上并不会出现“*”, 所以在出现登录提示后, 输入密码直接回车就行了。

Q4 任务栏跑到屏幕边上

不知谁动了我的电脑, 原本在最底下的任务栏现在跑到屏幕右边去了, 应该怎么改回来?

答: 右击任务栏空白处, 取消“锁定任务栏”的勾选, 然后点住空白处把它拖回屏幕下方, 重新锁定就行了。

Q5 C盘用NTFS还是FAT32好

我刚买了新硬盘要分区, C盘用 NTFS 格式化好, 还是用 FAT32 格式化好呢? 顺便能讲讲为什么吗?

答: 得看你使用的系统而定, 如果是 Windows 2000/XP/2003 建议用 NTFS, 读写速度、稳定性、安全性 (可以设置权限) 都比较好, 而且相对 FAT32 来说磁盘碎片比较少。如果不是双系统中还有 Windows 98 之类的, 其他盘也建议用 NTFS。

Q6 DLL 文件缺失, 复制到系统目录就行了吗?

我的系统是 Windows XP, DirectX 运行库的版本是 9.0c, 可是运行游戏的时候总是提示我缺少包括 qedit.dll 在内的几个文件, 运行 dxdiag 打开 DirectX 诊断工具, 也提示说这几个文件丢失。我已经在网上找到了这几个文件, 但为什么放到系统目录下之后还是不管用呢?

答: qedit.dll 是运行库所需的文件之一, 但并非直接复制到系统目录下就行了, 因为 DLL 文件有两种, 一种无需注册, 放到程序目录下或者系统目录下就行了, 而另一种则需要调用 DLL 文件本身的注册函数在系统中注册一下, 然后才能使用。这个 qedit.dll 显然就属于后者。将此 DLL 文件复制到 C:\Windows\system32 目录 (假设系统以默认路径安装), 然后点击“开始→运行”, 输入下列命令回车:

```
regsvr32 /s qedit.dll
```

完成后就能正常使用了, 其他几个 DLL 也是这样操作。

想了解更多精彩电脑问答? 请登录

<http://bbs.cfan.com.cn>, 进入相关板块获取。

SB01 收藏此文收费1元 发送代码: 1337 移动50125912 联通9219912

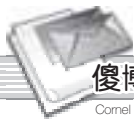

地址栏搜索为何进入114页面

我在IE地址栏中输入欲搜索的关键词后回车,开始显示使用MSN搜索,稍后又自动转到一个名为“114”的搜索结果页面,搜索结果类似Google。请问,这不是病毒网站?

答:“114”搜索引擎是微软与中国电信合作而刚推出的搜索产品,如果你在IE地址栏中输入非正常网址信息,IE浏览器便会自动启用MSN搜索,稍后再启用114搜索引擎并进行搜索,非IE浏览器不会出现类似现象。



★傻博士有话说

上面的“故障”不属于病毒,但如果最近你打开IE,主页被修改成www.4199.com,无法更改,使用超级兔子也无法修复,就确实被流行的恶意软件修改了。这是最近非常流行的一种恶意攻击方式,你可以使用360安全卫士杀除,也可下载名为“木马杀客7939/4199专杀工具”查杀即可。建议你所有的系统补丁都打上,再安装网络防火墙,避免再次感染。手动解决方法:先在“C:\Windows\system32”下删除user.dll,再将C:\Windows\system32\drivers\etc\hosts表文件清空,从启动项中删除rundll32这一项,最后删除QQ程序的整个目录,之后再重新安装一次QQ程序。

Q2 IE可正常打开的页面,其他却不能

我们公司内部的网上办公系统,在IE浏览器里可以正常打开,而改用Maxthon(或其他第三方浏览器)就无法正常打开,一打开就会自动关闭,请问这是是什么原因?

答:既然IE可以正常打开,说明问题出在Maxthon浏览器本身,而这种情况一般是由于开启了Maxthon浏览器的屏蔽功能,而你们公司的网上办公系统采用了弹出窗口功能,并且设置为弹出窗口弹出后自动关闭原先窗口,而在弹出窗口被Maxthon浏览器屏蔽掉,此时又关闭了原先的窗口,从而导致问题的出现。这时,只要在“选项→广告猎手”中关闭Maxthon浏览器的弹出窗口屏蔽功能即可解决问题。

Q3 为何无法更改QQ密码

我想更改一次QQ密码,打开更改页面并试图提交更改后,得到了如下提示:“您所在的IP修改密码过多,不能再进行密码修改操作。”请问这是为什么?

答:这是腾讯刚推出的一项安全措施,防止同一个IP地址多次更改QQ密码。你只要更改一台具有不同IP地址的电脑,重新更改QQ密码即可。

Q4 如何让Windows Messenger的关闭按钮为最小化

我在使用Windows XP自带的Windows Messenger,但当误单击“关闭”按钮时便关闭了Windows Messenger。请问,如何让其关闭按钮具备最小化功能?

答:在Windows Messenger的选项设置窗口中设置为“允许Windows Messenger在后台运行”即可。

Q5 QQ远程协助时如何调出任务管理器

我在使用QQ的远程协助功能进行远程控制时,想打开对方电脑中的任务管理器,但当按下“Ctrl+Alt+Del”组合键后打开的却是自己电脑中的任务管理器。请问如何才能调出对方电脑中的任务管理器?

答:既然可以远程控制远程电脑,直接用鼠标右击远程电脑桌面中的任务栏并选择“任务管理器”即可调出,另外,也可以直接按“Ctrl+Alt+End”组合键来调出。

Q6 MSN头像保存在何处

我使用的是Live Messenger,很多朋友的个性头像好像都被保存在我的硬盘中,但是却不知道具体保存在哪个文件夹中。请问,如何找到这些个性的头像?

答:Live Messenger中的头像的确是保存在用户的硬盘中,一般是保存在具有隐藏属性的“C:\Documents and Settings\用户名\Local Settings\Temp\MessengerCache”中,显示的都是无类型文件,直接使用图片浏览器可以浏览,可以直接将其添加BMP、JPG的扩展名。其实,如果你想操作这些头像图片,可以使用名为“MSN6个性图片小偷”的软件来进行操作,它可以直接将这此图片提取并保存成可用的图片格式。

Q7 Windows XP SP2中如何设置有限权限的共享

刚安装的Windows XP SP2系统,试图将某个文件夹设置为有限权限的共享,但打开的共享页面并没有相关设置项。请问,



如何才能像Windows 2000那样可以对共享的文件夹设置权限呢?

答:首先,单击资源管理器窗口中的菜单“工具→文件夹选项”,在打开的窗口中选择“查看”选项卡,取消选择“使用简单文件共享”项,之后再重新设置共享文件夹,在打开的窗口中便可以看到相关的权限设置项了(见图)。

想了解更多精彩电脑问答?请登录 <http://bbs.cfan.com.cn>, 进入相关板块获取。

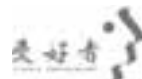



Q1 忘记了安全助手密码怎么办

我一直使用超级兔子软件，由于先前设置的安全助手的密码忘记了，现在无法进入安全助手，请问如何找回这个密码？

答：忘记了密码，可以按正面的方法删除先前的密码：

第一步：删除系统分区中的“windows\system32\magicset.ini”文件，如果没有 magicset.ini 则跳过第一步。

第二步：单击“开始→运行”并输入“regedit”打开注册表编辑器，再依次找到并删除以下两个键：

[HKEY_CURRENT_USER\Software\Super Rabbit] 和 [HKEY_LOCAL_MACHINE\SOFTWARE\Super Rabbit]

这样，密码就被清除了，进入后根据需要重新设置密码即可。

★傻博士有话说：

设置了安全助手密码，如果希望更加安全，建议把注册表的权限也限制，不然依然不够安全。

Q2 为何无法彻底删除超星阅读器

我将超星阅读器卸载后，在控制面板中的“添加或删除程序”列表中仍能看到超星阅读器相关信息存在。请问，如何才能彻底将其清除掉？

答：单击“开始→运行”，在打开的窗口中输入“regedit”并回车打开注册表编辑器，再依次找到“HKEY_LOCAL_MACHINE\SOFTWARE\Microsoft\Windows\CurrentVersion\Uninstall”分支，这下面显示的就是“添加或删除程序”中的项目，再找到与超星相关的信息并将其删除即可。

Q4 无法卸载RamDisk Plus的虚拟盘

在 Windows 2003 上安装了 RamDisk Plus Server8.0 版程序，卸载时报 dismount disk 错误，无法继续卸载。请问如何才能将其卸载掉？

答：可以直接通过手工卸载：打开注册表编辑器，依次找到以下两项并将其删除：

HKEY_LOCAL_MACHINE\SYSTEM\CurrentControlSet\Services\SscRdBus

HKEY_LOCAL_MACHINE\SYSTEM\CurrentControlSet\Services\SscRdFdo

删除之后重新启动系统即可进行卸载了。

Q3 如何不让Foobar播放列表不被覆盖

安装 Foobar 播放器后，只要直接通过鼠标双击一道音乐后，Foobar 中的默认播放列表中原先的歌曲都会丢失，显示的便是当前打开的这一首歌曲。请问，如何才能避免这种覆盖播放列表的情况？

答：这是因为你的 Foobar 播放器设置不当而导致的，只要在 Foobar 的参数设置窗口中，选择“常规”项后，将右侧窗口中的“总是加入该列表”项选中，并将后面的参数设置为“Default”或“Temp”即可。另外，也可以从 http://wiki.hydrogenaudio.org/index.php?title=foobar2000:Component_Repository 下载一个名为“foo_playlist_name_enhanced.dll”的插件来避免新添加的歌曲覆盖默认列表的现象。

Q5 暴风影音播放完后电脑自动关机

以前一直使用 Media Player 播放器，由于其支持的格式不齐全，于是改用暴风影音播放器，但不知道为什么每次看完一部电影后，暴风影音就会自动将电脑关闭，现在害得我每次看电影时，等快放完之前就先将暴风影音关掉。请问，如何解决这个问题？

答：这是暴风影音内置的一个功能，可以让用户在晚间看电影时避免因提前睡觉而导致电脑整夜开机的情况，只要将此功能关闭即可：单击主窗口中的菜单“播放→播放完成后”，再选择“无操作”即可。

Q6 在WinRAR中如何正确地使用中文密码

我使用的是 V3.51 版的 WinRAR 程序，在压缩一个文档时，我使用了中文汉字密码，压缩后想解压时，无论如何也无法输入先前的中文密码，甚至连中文输入法也无法启动。请问，如何才能在 WinRAR 中正确地输入中文密码来解压文件呢？

答：只要打开任何一个文本编辑器（如记事本、Word 等），将中文密码输入后再将其复制到剪贴板中，最后再通过快捷键 Ctrl+V 将其粘贴到密码框中即可。



想了解更多精彩电脑问答？请登录 <http://bbs.cfan.com.cn>，进入相关板块获取。

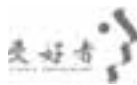

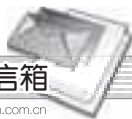

如何修改内存SPD

一台电脑的内存是HY 256MB DDRII 533,最近又购买了一条HY 256MB DDRII 533内存,与原有内存组成双通道。使用时偶尔会出现蓝屏,朋友说这是由于两条内存SPD不一致造成的,请问是这样吗?

答:你的朋友说的问题是有可能出现的,可以试试以下方法:首先到“华军软件园”下载内存SPD信息修改软件Thaiphoon。解压后运行,进入“Thaiphoon主界面,单击“EEPROM”菜单,菜单底部会出现两条内存的SPD选项,比如“Read SPD at 50h”和“Read SPD at 52h”,分别对应主板“DIMM 1”和“DIMM 3”内存插槽。

分别读取50h和52h的内存信息,单击“FILE”→“Save Dump as”,将两条内存的SPD信息各自保存在硬盘上。然后单击“EEPROM”→“Full Rewrite”,出现写入操作选择,把其中一条内存的SPD信息写入到另一条内存中,选择“Write”按钮,大约20秒后写入完成。关闭并打开电脑,内存SPD修改完成。

这种解决办法实际上是读取一条内存的SPD信息,并写入另一条内存,从而使两条内存的SPD信息一致。但如果内存品质达不到写入的SPD配置的要求的话,这个方法就不起作用,这时候还需要手动配置内存相关的性能参数,以相对较低的性能换取系统的稳定性。

★傻博士有话说

SPD全称是Serial Presence Detect,是内存条上的一个EEPROM芯片,里面记录了内存的速度、容量、电压与行、列地址带宽等参数信息。启动电脑后,主板BIOS将读取SPD中记录的信息并用于配置内存相关的参数,如果两条内存的SPD信息不一致,那么

很容易造成电脑出现死机等现象。



Q2 Epson ME1+打印文件为何重启

一台Epson ME1+喷墨打印机,在Windows XP下发送打印命令后,系统自动重启或出现蓝屏,请问这是什么原因造成的?

答:该问题最近比较常见,主要是流氓软件惹的祸。一些广告软件在使用者不知情的情况下,自动下载安装到用户的电脑,从而与Epson打印机的Status Monitor 3(状态监视器,用于自动检测错误和墨水剩余量)软件冲突,导致电脑自动重启、蓝屏或死机。

具体解决方法如下:首先到Epson的官方网站上下载“STM3状态监视器更新程序”,地址如下:<http://www.epson.com.cn/store/file/200692216118.exe>(Windows2000/XP操作系统)或<http://www.epson.com.cn/store/file/200692216018.exe>(Windows98/ME操作系统)。

下载后安装并重启电脑后就能解决。

Q3 IEEE1394大口如何接小口

我有一台二手笔记本电脑,发现IEEE1394的接口比较大,数码摄像机的连接线插不上去,请问如何才能实现数码相机与笔记本电脑的连接?

答:IEEE1394线缆有3种规格:4芯对4芯、4芯对6芯、6芯对6芯。笔记本电脑上的应该是6芯接口,而你的数码相机应该是4芯接口的。所以要解决数码相机与笔记本电脑的连接问题,可以购买一根4芯对6芯的IEEE1394数据线。

Q4 5.1声卡为何不能使用5.1声道

一台电脑板载5.1声道声卡,用WinDVD播放《夜宴》等DVD时,5.1声道不可选,请问这是是什么原因造成的?

答:你需要正确选择音频系统。打开“控制面板”→“声音、语音和音频设备”→“声音和音频设备”,选择“音频”选项卡,在“声音播放”选项中单击“高级”,选择“5.1环绕扬声器”,单击“确定”,问题应该可以解决。

Q5 老版975主板能支持“扣肉”吗?

我今年三月“筹巨资”购买了原厂Intel D975XBX主板。但前几天听朋友说,这个主板已经落伍了,因为不能支持Intel Conroe处理器。请问是真的吗?

答:如果主板要支持Conroe处理器,必须搭配VRM 11电压调整模块,从而实现更低的电压和更小幅度的电压调整。Intel官方声称符合以下三个标准的原厂主板就可以支持Conroe处理器,一是主板在2006年4月1日之后生产;二是主板标签AA字样后面必须是“-304”,而不能是302或303;三是主板BIOS版本最低为1181(2006年5月26日)。你可以看看你的主板是否符合这三个条件。

Q6 桥接IDE的问题

前天购买了一台电脑,Conroe E6600的CPU、微星975X Platinum主板、华硕DRW-1608P3S刻录机。在刻录DVD光盘时整机速度很慢,且无法运行其他程序,用1个多小时的时间才刻完4.2GB数据,请问这正常吗?

答:微星975X Platinum主板采用Intel 975X+ICH7R芯片组,板载两个IDE接口。而ICH7R芯片组只提供了一个IDE通道,所以厂商通过JRAID PCI-E桥接芯片为主板增加了一个IDE接口。从你描述的现象看,你的DVD刻录机应该是与JRAID芯片的IDE接口连接,并且没有安装光驱驱动程序造成的。虽然这样可以正确识别,普通读盘也不会有什么大问题,但是刻录光盘时由于数据传输率非常高,可能会产生瓶颈问题。建议安装DVD刻录机的驱动程序,让电脑将DVD刻录机识别为SCSI设备,问题一般可以解决。如果问题仍然存在,试试将刻录机接到主板ICH7南桥自带的IDE端口。

想了解更多精彩电脑问答?请登录
<http://bbs.cfan.com.cn>, 进入相关板块获取。



【SB04】收藏此文资费1元 发送代码:1343 移动50125912 联通9219912

CFan
加油站

词霸“不可告人” 的秘密

取词技术内幕

■ 河南/赵慧

也许你会觉得很神奇,为什么金山词霸、灵格斯词典等软件都能实现“即指即译”?通俗地说就是从鼠标位置上取词并完成翻译。别以为“把指针挪过去→显示出解释”的过程非常短,其实短短几步操作中,系统中早已经发生了一大堆事件了。

不是你的,你取不了

说到“取词”、“即指即译”,学过一点编程的朋友可能会认为:直接获取程序光标的位置,然后再用Select之类的方法把词取出来就行了,实际上,这种想法至少有两个严重问题。

①除了文本框外,别的地方几乎没有光标,那菜单、按钮上的词就没法取了。

②获取程序中的光标位置,调用Select方法等,都只能对代码所在的进程进行操作,因为在Windows中规定,每个应用程序进程都有自己独立的进程空间,相互之间不可互操作(虽然有突破限制的方法,但那是后话)。

简言之,普通方法并不能达到取词的目的,只能对自己进程窗口中的文本框有所动作,纯属“自娱自乐”。



系统中的API放在哪儿?

Windows中有3个非常重要的底层DLL:Kernel32.dll、User32.dll、GDI32.dll。其中Kernel32.dll顾名思义就是内核相关的功能,主要包含用于管理内存、进程和线程的函数;而User32.dll中包含的则是用于执行用户界面任务的函数,比如把用户的鼠标点击操作传递给窗口,以便窗口根据用户的点击来执行预定的事件;GDI32.dll的名称用了缩写,全称是Graphical Device Interface(图形设备接口),包含用于画图 and 显示文本的函数,比如要显示一个程序窗口或在窗口上显示文字,就调用了其中的函数来画这个窗口。



进程是什么?

一个程序运行后,在系统中就多了一个进程,简言之,你可以把它理解为“进行中的程序”。



你不知道的其他秘密

★东方快车、南极星就是用这样的原理完成界面翻译和内码转换的。

★鼠标取词时,被取词的位置经常会闪烁一下,这就是窗口的重画消息在“作怪”。

系统里的几个小故事

1.程序用“刷子”画出文字

系统中运行的程序都必须按照规矩办事,它们不能直接访问硬件,也不会直接调用显卡把文字显示出来,取而代之的是访问系统预留的编程接口(API)。系统的一切操作都得通过调用这些API来完成,创建窗口用CreateWindow、显示文字用TextOut。因此界面上的文字其实是调用系统中的几个API来实现的:TextOutA、TextOutW、ExtTextOutA、ExtTextOutW(根据平台的不同,“A”表示Win 9x采用的“ANSI”字符处理方法,而“W”则表示Win 2000/XP中的宽字符处理方式,也就是“Unicode”)。

2.一切以“消息”为准

Windows是基于消息机制的操作

系统,比如点击了程序上的按钮,系统就会传递给这个程序窗口一个按钮点击消息,窗口收到消息后,再分发给相应处理模块(比如显示对话框)。而显示文字也需要消息,在窗口建立时,程序得到消息要把文字都“画”一次,如果窗口被别的程序覆盖,又被置到最前,系统又会发出重画文字的消息。

3.“钩”住了,消息就属于我

发生系统事件时,会把消息发给相应的窗口进程。如果要获取别的进程的窗口消息,那就只有“钩”住它了,在系统中有一种HOOK机制,程序可以通过调用它来获得本不该属于自己的系统事件的响应权和处理权。

小故事串起来,就是秘密所在

别以为刚才那几个小故事都是杂乱无章地堆在一起,只要你把它们看明白了,那取词的秘密也就大白于天下了。让我们看看词霸在几个小故事中各扮演了什么角色……

1.获得鼠标当前位置

通过HOOK钩住系统的鼠标消息,那就能在所有窗口中获得鼠标位置了。

2.向鼠标下的窗口发重画消息

通过调用几个API,程序就能得到当前鼠标位置下窗口(泛指窗口、菜单、按钮等界面元素)的控制权,然后冒充系统向它发送“窗口重画”消息,

那收到消息的窗口就会调用系统中的API(TextOut等)来重画了。

3.截获API调用参数

程序调用显示文字的API,当然不可能只是告诉它“画”,还得告诉它“画什么”,因此在API调用时还附带了一个参数,在显示文字时,这个参数就是要显示的文字。于是取词程序编写了自己的文字显示函数,用它冒充API的真实地址,于是对显示文字API的调用都必须通过取词程序的显示函数,至此,要显示的文字就被截获了。

【ZS01】 收藏此文资费1元 发送代码:1347
移动50125912 联通9219912

从硬到软

天籁之音的小故事

■ 北京/um

回忆一下,你最后一次看到声卡这种配件是什么时候?三年前还是五年前?不记得从哪一年开始,声卡这种东西渐渐从装机配置单上消失了,取而代之的是事先印好的“主板集成”或者“AC97 声卡”之类的字样。

现在新装机的人,已经极少有人会单独购买独立的硬声卡。就如同几年前DVD刚刚开始流行的时候,很多人够买DVD-ROM驱动器时都会很在意是否全区,或者能不能刷成全区,但是现在已经没有人会在意这种事情了。

硬声卡哪去了

回答这个问题之前,有必要再来复习一下声卡的软硬之分。关于这个问题,基本上有“软声卡”、“硬声卡”和“AC97 声卡”三个比较常见的词,其中“软声卡”和“AC97”声卡往往被混为一谈。实际上软声卡并不等于 AC97 声卡, AC97 声卡只是一种规范,无论软声卡还是硬声卡,都有符合 AC97 声卡规范的产品,而软声卡被误称为 AC97 声卡,只不过因为它是最典型的 AC97 声卡而已。就好比“可口可乐”属于“碳酸饮料”的范畴,而“美年达”同样也是碳酸饮料,显然碳酸饮料并不只有可口可乐一种,只不过说到碳酸饮料的时候最先想到的就是它。

那么,软声卡和硬声卡又有什么区别呢?传统的硬声卡上都有一块相当于显卡芯片一样的主芯片,而软声卡则没有这块主芯

片,相关工作是由CPU和芯片组来完成的。至于如何区分是软声卡还是硬声卡,则要看有没有这块独立的负责音频处理的主芯片。

软声卡还是硬声卡,和是否集成在主板上没有关系。当年瑞丽公司推出的CNR-SoundMAX声卡就具有独立的PCB板,需要单独插在CNR插槽上,同样是一块软声卡。而很多主板上都集成了CM18738或创新的CT5880声卡芯片,虽然集成在主板上,但它们仍然是硬声卡。

至于硬声卡的去向不用多说,自然是被软声卡所取代了。当然,这里说的都是民用级声卡,专业领域仍然是硬声卡的天下,今后也基本上没有被软声卡取代的可能,毕竟术业有专攻。

谁说软声卡不如硬声卡

随便翻开一本几年前的报纸或杂志,肯定能找到大量“由于软声卡需要占用CPU资源进行音频处理,因此软声卡不如硬声卡”的文字,而最近几年则渐渐不再有人提起。这倒不是说软声卡不再占用CPU资源,而是由于CPU的性能已经极为强大,用在软声卡音频处理方面的资源不过是九牛一毛而已。

软声卡最早出现在约六七年前前的Pentium II时代,那时CPU主频基本在300~400MHz左右。光是从频率方面来计算,如今的Pentium 4就已经达到了10倍性能,何况CPU性能还与架构、缓存等方面有极大关系。实际今天主流双核处理器已经比当年的Pentium II快了几十倍,而音频处理所需要的运算却增加得极为有限,已

经不会对实际应用产生任何影响了。

其实软声卡并不仅仅是“不比硬声卡差”,在某些方面甚至比硬声卡还更出色。以SoundMAX为代表的音频处理技术和相应的驱动程序已经日益成熟,在这种情况下,软声卡不但解决了CPU占用率的问题,而且还因为软件模拟的特点而具有无穷无尽的升级潜力。

比方说,当年创新的Sound Blaster Live!系列声卡开始支持EAX环境音效,能够根据不同的游戏场景,模拟出不同的声音效果,比如洞窟中水滴的回响或大礼堂中的脚步声。对于软声卡,想要具有这个功能,只需简单更新一下驱动程序即可实现,而使用硬声卡的人就只有更换声卡了。

💡 驱动,软声卡的强心剂

软声卡的主要优点之一就在于可以通过不断更新驱动来实现更丰富的功能和更出色的音质。各个品牌所推出的不同型号的主板,虽然采用了不同的CODEC芯片,但那些音频芯片厂商也都各自开发了出色的驱动和音频处理技术,我们要做的只不过是把主板附带的驱动光盘放进光驱,然后根据提示一步一步地按下“Next”,就可以享受出色的音频效果了。除此之外,还可以多到驱动之家(<http://www.mydrivers.com.cn>)这类专门更新驱动的网站上去看看,如果有最新驱动发布的话不妨试用一下,也许软声卡的音质或功能就会因此得到很大提升。

💡 CODEC芯片

CODEC数模转换芯片是声卡另一个重要组成部分,其主要工作是把由0和1组成的数字信号,和我们能听到的模拟信号进行相互转换。可以说CODEC芯片品质在很大程度上决定了软声卡的效果和功能。

💡 史上最长声卡

历史上最长的声卡要数当年创新推出的版本号CT3990的Sound Blaster AWE32声卡,也是这个系列中最高档的一款。首次采用32位复音的波表引擎,并集成了1MB容量的音色库,而且还可以通过30PIN SIMM内存来继续扩充。

CFan
加油站

精彩亮相前的隆重彩排

Office 2007 Beta 2 TR最新快报

■ 江苏/林丽华



激动人心的时刻即将到来：新一代办公软件Office 2007已经定于年底在北京正式发布。在五月公开发布Office 2007 Beta 2之后，超过350万人进行了下载，微软收集到了关于新用户界面和新功能的大量反馈。9月14日，微软又发布了Beta 2版的更新版本——Beta 2 Technical Refresh (TR) 版本。那么，距离正式版最近的外部测试版本，都有哪些新变化呢？



纵览TR新变化

用户的反馈是珍贵的，TR在诸多细节上有不少更新，界面、性能等方面都更上一层楼。

全新的文件图标

启动程序时，我们看到的启动界面变成了大显华贵的金黄色，而且快捷方式的图标也发生了显著的改变(题图)。自定义菜单也提供了更多的选择和便利的自定义外观的方式。有人专门提供了TR中所有756个新图标的缩图(<http://img141.imageshack.us/my.php?image-officeiconsvas6.jpg>)，感兴趣的话不妨去看一看。

简约也是美

你现在不用再去埋怨Office 2007 Beta 2拥挤而且有些臃肿的界面，因为TR版本大幅减少了快速启动工具栏中的按钮，窗口左上角的Ribbon菜单界面变小了变干净了！原来的按钮被放到了右边的下拉菜单中，可以随需调用。直接双击当前标签，或者从下拉菜单中选择“最小化功能区”，Ribbon功能区会自动隐藏起来，只剩下标签名称，再次双击后又显示出来。

现在的Word界面看起来甚至有记事本窗口般的清爽风格(见下图)，腾出了更大的空间，让大家深刻体会到，文本编辑区域才是真正重要的部分！位于按钮右侧的快速访问工具栏也明显变苗条了，如果选择“在功能区下方显示”，它就会显示在Ribbon功能区下方，是否感觉更舒服了？



双击退出

双击任何一个标准的Windows窗口，都可以关闭程序并退出，但Office 2007 Beta 2并没有提供此功能。不过这个Bug终于在TR版本中得以修正，现在可以双击左上角那个圆圆的Office开始按钮就能关闭退出。打开“选项→常用”窗口，在“配色方案”下拉列表框中可以看到，除了原来的蓝色(XP风格)和黑色(Vista风格)外，又新增了“银波荡漾”配色方案。



组件甜品尝一尝

Word: 博客即写即发布。Word 2007 Beta 2提供了撰写博客的功能，但相关界面夹杂着部分枯燥难懂的英文，而且不能上传图片。而Office 2007 Beta 2 TR有了很大的改善，图片支持功能大大增强。只要有微软的Hotmail或MSN邮箱，直接使用Windows Live Space就行了！博客撰写和发布，直接在Word中一条龙完成，无比简单！

Excel: 稳定性增强，更加快速。“插入”中“图表风格”的组织形式大有进步。

Outlook: 反钓鱼和反垃圾过滤器显

著改进。在Vista上，该组件已经被内置。

PPT: 主标签重新设计。对文字和图形的添加、美化功能可以从这里方便调用，而艺术字等不太常用的功能已经被移到“插入”标签了。

OneNote: 能将任何Note页面发布到博客上，与Word中的博客发布功能整合在了一起。

更加自然，效率更高，这就是最新的Office 2007 Beta 2 TR。仔细体验，你将它为它的精细、实用而兴奋、惊奇！



就像Vista RC1一样，微软也对Office 2007 Beta 2和TR提供公开下载，不过前者在下载时需要付费1.5美元，或者你也可以从国内站点下载。如果还没有安装英文版本的Office 2007 Beta 2(这是安装TR更新包的必要条件)，可以直接下载cnBeta放出的完整安装包(<http://www.cnbeta.com>)。令人欣喜的是，这个版本为简体中文，但需要事先卸载系统中已安装的先前版本。从10月28日开始，所有关于Office 2007 System的技术支持会从微软的Beta support newsgroups迁移到微软标准的技术支持网站(<http://support.microsoft.com>)。

在Office 2007 Beta 2 TR中，微软将“另存为PDF或XPS”的功能剔除了出去，但可以从微软的官方网站下载相关的支持插件实现。



什么是Ribbons?

在Office 2007 Beta 2中，已经没有“通过菜单寻找命令”的概念，所有的功能都以标签形式更直观地摆放在界面最上方，方便我们对各种对象进行编辑，还可以根据界面大小的变动自动缩小菜单内容，只保留关键的功能在界面上显示，这个特性被称为Ribbons，但缺点是默认排列的标签过多，于是在TR版本中进行了修正。



火速链接:

《拥抱新一代办公软件——Office 2007抢先预览》(14期 82页)
《路漫漫其高效兮——Office的发展之路》(16期 82页)
《效率成就梦想——Office 2007拿手好戏大追踪》(18期 80页)

从笔记本电脑设计布局谈使用

一款设计出众的笔记本电脑总会给人以最好的使用感受,但是,你知道什么样的笔记本电脑才可以称得上是设计合理吗?

■ 天津/王磊

你常常可以在评测文章里读到“结构设计合理”等等褒义词形容笔记本电脑,但你多半会将信将疑,因为你没有衡量标准,不知道这个“结构设计合理”是什么。所以,当你对笔记本产生浓厚兴趣,或是需要它时,在这之前先要搞懂什么叫“结构设计合理”。

针对人群: 游戏玩家

应用案例: 小明是一位大二学生,由于喜欢玩网络游戏,所以快捷键使用的十分频繁。最近他想购买一款笔记本电脑,他发现每一款笔记本电脑键位设计都不相同,他想知道什么样的键位设计,更适合他?

专家建议: 一款好的键盘能使你长时间使用计算机时候减少手部疲劳,而笔记本由于其体积的限制,那么一款设计合理的键盘更是非常重要,可以说布

局合理的键盘,决定着笔记本的设计优劣与否。

对于笔记本键盘来说,键位设置是非常重要的,如“Fn”键的设计,这是笔记本电脑独有的按键,有的笔记本将“Fn”键设计在最左侧Ctrl后面,对于习惯使用Ctrl蹲下的游戏用按键方式,这就是不一种合理的设计,至少这样的本本不大适合你。



▲例如这款笔记本电脑所使用的键盘,该键盘排列上呈弯曲型,属于笔记本键盘中不多见的人体工学设计,虽然看似简单,但是考虑到笔记本电脑的局限性,已算相当不错。

针对人群: 白领一族

应用案例: 朱朱是国内某著名网络媒体驻外记者,平时经常在一些发布会做直播,所以笔记本电脑是她的忠实工作伙伴。但是,她现在的本本散热效果不好,如果放在腿上使用,一个多小时后就有明显的热感。所以准备再购买一台便携本本,想知道怎样挑选一款散热效果好的笔记本电脑。

专家建议: 一般笔记本外部温度在45℃左右时是最为正常的,如果在使用时,你的手接触笔记本电脑时感觉到一些热,但还可以忍受,那么笔记本的外

部温度一般在55℃左右,而内部元器件的温度至少65℃。不过,CPU温度一旦超过了75℃,很容易出现死机、甚至烧毁等问题。

CPU是发热大户,笔记本电脑中1/3的热量来自于它。笔记本电脑的CPU热量由散热导管传送到金属散热片上,通过风扇把热量排出。这个导管的长度,也决定着笔记本电脑的散热能力。如果散热管设计长度的过短,就会造成散热不利。



▶笔记本电脑外壳材质对于散热的影响同样非常大,合金外壳的散热性远比塑料外壳好得多,如铝镁合金外壳笔记本电脑,其散热效果就要好很多。

◀另外,笔记本电脑的其他部件内部布局合理与否,同样对散热起着重要作用。有些笔记本电脑内部设计上将内存、硬盘等发热大户设置在一侧,从而导致笔记本电脑出现局部灼热现象,影响使用。

针对人群: 家庭用户

应用案例: 赵先生最近想购买一台笔记本电脑,由于是家庭使用,所以插接的设备很多,他想知道笔记本电脑的布局怎样才算合理?

专家建议: 通常一款笔记本电脑的外置接口有十几种,一般包括: PCMCIA、USB、IEEE1394、音频、电源、网卡RJ45、S-Video、VGA、蓝牙接口等。而这些接口的布局对于日常使用

是非常重要的,接口设计布局不合理,会出现几个接口并排等问题,从而造成使用上的冲突,所以,朋友们在挑选笔记本电脑的时候,最好同时插上所有的接口,以判断接口设计布局的合理性。另外,一些笔记本电脑采用后置电池设计,且将DC电源接口放在机身背面,虽然这种设计比起把电源接口设在机身两侧的设计更显人性化。



笔记本电脑怎么买? BenQ篇

■ 北京/TKD

最近,明基(BenQ)发布了最新的王子公主机——JoyBook S31/S31W,这两款配备了13英寸宽屏幕的笔记本电脑已经吸引了众多用户的眼球。当然了,除了JoyBook S31/S31W两款全新的笔记本外,明基的其他几款产品依然是备受关注。如时尚小巧的Joybook S61、男人味十足的Joybook S73以及性价比颇高的Joybook S53,这几款笔记本虽然并非采用最新的Merom处理器产品,但对于大众应用而言,已完全满足,同时价格上也相当有超值。

何处购买明基本本?

明基笔记本的购买并没有想象的困难,当然,也并不如戴尔那样便利,毕竟销售模式有所不同。当然,最传统的购买方式当然还是去各地的卖场购买。对于Joybook S61、Joybook S73、Joybook S53这几款本本,有些城市因为渠道代理问题,并不能做到任何地区都可以买到,尤其是偏远地区。但是,如果你依然想要购买这三款超值的本本,那该怎么办?明基当然也会有所考虑,其网站上也有商城,而且

购买部分本本还有特别优惠,其地址是<http://shop.benq.com.cn/>,当地暂时缺货的朋友,或者没有明基本本销售的用户,都可以参考一番。

不过,也许你会对网上购买有所疑虑,这些,明基也给出了相应的回答,以确保用户的利益。

1.付款后何时能发货?

明基会在货款到公司账户的2个工作日内将所订购的货品发出。

2.运送方式是什么?

EMS或快递运输。

3.运输费用如何收取?

目前配送暂不另外收费。

4.如果遇到偶然的缺货怎么办?

明基的工作人员会以最快速度告知,并协助解决这一问题。

5.一般多少天可以收到货物?

路上配送时间根据距离远近为1~3天不等,特别偏远的地区配送时间无法控制,以当地邮车来往时间为准。



Joybook S73

Joybook S73G/S73U采用最新英特尔迅驰双核移动平台(NAPA),包含英特尔945高速芯片组等(处理器根据型号不同而有所区分),可同时迅速执行多种应用程序。其最大特色在于S73G内置TV Tuner电视卡(选配),本本配备电视卡这一创举即便在高端机上也极为少有。此外, Joybook S73EG还具备ATI X1600 256MB独立显示芯片,具卓越的3D影像处理能力与绝佳的影像表现。精细图像、细腻色彩让你充分享受视觉盛宴。

检查细节不可忽略

如果是选择卖场购买,则要方便许多。全国大多数城市的IT卖场都会有明基本本出售,令人开心的是,在不少卖场中,价格问题是可以讨论的,如果你口才够好,说不定可以用更实惠的价格买到明基本本。不过这也并不是无底线的,无限制的杀价只会让你自行离开,所以把握好价格差是非常必要的。一般情况下,削减一、二百元并不十分困难,当然也要区分型号,同时注意附加条件的注释,例如是否开列发票(税点问题,个人消费可以不过分考虑,但公司购买就要将其包含在内了)、是否有赠品等等。

另外,在购买明基本本的时候,一般都是付款后才允许拆箱检查。这时候注意,封条是否有开启过的痕迹,如果是二次封装,那最好不要购买。同时,检查明基本本的屏幕亮点是非常必要的事情,明基绝大部分本本的屏幕效果奇佳,不仅色彩显示出众,高亮

功能更是让人在观赏电影时很受用,但如果有几个亮点在那里,会严重影响视觉感受的。检查的时候可以右键点击桌面,选择属性里的外观,点选高级外观后分别将桌面颜色变更为红、黄、绿、蓝各检查一遍,这样很容易看出是否有亮点。但是,一般经销商都会尽量保护自己的利益,在你拆开多台后就不允许你这样做了。毕竟,下一个买家也会考虑是否开封的问题。好在,明基本本的屏幕品质都不错,一般一到两台的范围,就可以挑选到自己心仪的本本了。

当你购买完明基本本后,最好再买一款大小合适的专用包。因为明基不少款本本都是采用13英寸的尺寸规格,在这里,还是建议大家选择14英寸规格的包,12英寸规格的包虽然也可以装下13英寸本本,但是这样一来就没多少剩余空间了,其他一些杂物没地方装可不是件好事。

售后服务要了解

正如前面所说的,有些偏远地区在购买上还是有难度,当然保修也会有些问题。同时,各地区对于明基的售后服务也是考验,这些,都需要我们去详细了解。

目前,明基已经建立了区域、热线、网络三大平台,全方位服务体系。首先,明基通过服务市场调查,结合国家的相关法律法规制定符合市场需求的服务政策。其次,明基员工通过三大服务平台热线服务咨询、维修服务网点、专业服务网站为客户提供服务政策中承诺的服务。这一切依托了内部的S-system流程体系进行内部管理,拥有高度e化的服务运作系统。另外,呼叫中心系统、维修操作系统、联系经销商、服务商和明基总部的明基商网、服务异常处理系统,共同组成的数字化客户服务管理系统进行统一的数据收集及处理;最后,明基还通过



客户现场调查及定期客户回访(电话、网站调查)进行总结分析,以供改善。

拨打800电话是售后服务最直接、最简便的方式之一。明基为我们提供了详尽的拨打方式及拨打时间说明,如果你在使用本本时出现了问题,即便是简单的操作难点,也可以通过拨打电话来解决。

网络查询 快速定位

对于购买的地点,可以参考明基网站上的查询系统,选择不同的产品类型,然后选择地区,就可以快速定位明基本本的具体销售地点。查询地址是: <http://www.benq.com.cn/product/Dealer/disDealerInfo.aspx?productTypeId=43#dealer>



Joybook S61

12.1英寸机种Joybook S61,具1.5千克超轻巧机身,其CPU超强处理能力、超大容量硬盘、超强扩展力以及超长电池续航力,可充分满足移动消费人群工作、娱乐需求。基于全新英特尔迅驰双核移动计算技术,S61可有效执行高强度、复杂和繁重的运算。其配备的UltraVivid技术超亮镜面宽屏设计,S61具1280×800高分辨率及宽广视角,令显示效果细腻而逼真。这些,无不是选择Joybook S61的最重要理由。

Joybook S53

S53延续Joybook深蓝色书本概念,在注重美观的同时,BenQ的研发人员还将跑车级“前置吸风散热设计”融入其中,在将笔记本体积尽可能做到轻薄的同时,让冷空气能够完整流过CPU处理器以及其他重要芯片,有效降低整机温度,提供最稳定的运行环境。Joybook S53配置上追求合理,采用完整的SONOMA平台,已能充分满足家用娱乐以及办公的需要了。视觉方面,Joybook S53采用最适合人眼观看的13.1英寸宽屏LCD,在便携性和视觉效果中取得平衡。依托全球前三大液晶面板制造厂友达光电,BenQ在笔记本面板的选料方面具有得天独厚的优势,独家搭载UltraVivid超显色多媒体技术,在不增加耗电和不减损屏幕寿命下,有效提高亮度30%,使色彩更丰富亮丽。

CSZ02 收藏此文资费1元 发送代码:1355 移动50125912 联通9219912

手机别变手雷 背景音乐巧帮忙

■北京/周文

SounderCover

软件分类: 手机软件
支持语言: 简体中文
软件大小: 547KB
反安装: 支持
授权方式: 免费版
操作系统: Nokia 60

还记得《手机》里的严守一吗?即使忘了,你也会遇到被手机出卖的状况,不管是上班迟到的理由,还是夜不归宿的理由,都可能因它后面传来的不可抗拒的真实声音而苍白无力。关机和拔电池的招数几年前就有人教了,但如果你使用的是诺基亚的手机,那么就可以实现“说哪在哪”的效果,这就是SounderCover软件,它是由Simedia公司专为新的Nokia 60系列所设计的,这一软件的功能在于它能为您的任何接入或拨出电话加上一个背景音,这样就造成一种假象,让别人相信你就是在电话背景音所显示的那个地方。

SounderCover提供多种背景音乐选择,以解决各种环境下的应急需求。早上睡过头,没事,你可以躺在床上悠闲地选择交通阻塞的背景音,然后打电话给老板听。如果有人打电话总是喋喋不休的话,你可以选择15秒

电话铃声背景声音,这样电话里会每隔15秒就响起电话铃声。你可以预先为电话簿里的任何人选择一种背景声音或打电话时随时选择一种,如果你使用了一种声音,那么它将成为下次启动的默认声音,而且随时可以更换。



3分钟搞掂手机:

下载安装

首先要安装SounderCover软件,它的下载地址是http://download.it168.com/11/1104/53899/53899_4.shtml。

启动设置

启动SounderCover“选项→程序设置”,选择“背景音量”、“自动运行”和“隐藏模式”,然后点“完成”,设置完毕。

音乐复制

除了软件自带的背景声音外,你还可以将自己喜欢的歌曲当作背景音乐。软件支持amr格式的歌曲,你可以用Nokia Multimedia Converter Pro v2.0进行转换。然后将歌曲直接放到system\apps\SounderCover文件夹下边就可以了。

手机安装及卸载

通过蓝牙、红外、数据线及读卡器安装sis文件,卸载时,可通过程序管理直接卸载。

SounderCover支持中文歌曲名。如果觉得自带的环境音英文不好用就去system\apps\SounderCover下面改成中文的吧。另外,软件带的声音文件可以随意增加或删除,但改的时候可别把拓展名amr也改掉了哦!



SounderCover初体验

如果希望接电话时使用背景音乐,就在软件设置里将联系人和要使用的背景音乐选好就可以了,接听的时候按“下键”就使用了。当然,前提是要运行SoundCover,至于前台运行还是后台运行就自己说了算啦。至于打电话的时候就更简单了,直接就可以按“下键”选择音乐,接通的时候就能听到了。



CallCheater支持的手机型号

Nokia 7650\Nokia 3650\3600N-Gage QD\Nokia 3660\3620\Siemens SX1\Nokia 6600\Nokia 7610\Nokia 6670\Nokia 6260\Nokia 6630\Panasonic x700/x701\Nokia 3230\Nokia 6680\6681\Nokia N70

变声软件

背景音只是我们改变的开始,有些软件还能够将你的声音改变,不过有的需要在PC上实现。

1. AV VCS,男声变女声。下载地址: <http://www.52z.com/Down/3773.html>

2. VoiceMask Pro,实时变声。下载地址: <http://down.egogoo.com/software/281.html>

收藏此文资费1元 发送代码: 1357
移动50125912 联通9219912

射进FIFA的球网 直逼真实的 FIFA 2007

■ 北京/周文

当地球人还在为一个皮球而疯狂的时候，除了我们身边水平一般的联赛和别人精彩的电视转播之外，还有游戏，还有能让我们自己说了算的足球游戏。FIFA 2007，让你亲手将舍瓦的射门送进对手的网窝。虽然现在实况足球的风头正劲，电视游戏平台也首当其冲地主推，但PC族永远也不会忘记那个与国际足联同名的游戏。FIFA 2007除延续了FIFA系列的经典技术动作之外，还融合了些许实况的元素，无论是手柄还是键盘，在操控上有了不小的进步。

补丁有奇效

FIFA2007有着自己的特点，但是也有着不少期待上的不足，如球员的建模、球场的纹理细节都有着很大的提升空间，而不只是EA给我们展现的光影细节变化。要想让游戏更加的真实、顺畅，先“贴”块超高画质文件的补丁吧。首先从网上下载《FIFA07》最高画质文件+最佳优化文件+超高画质文件补丁，下载地址是<http://www.gamersky.com/Soft/200610/6570.shtml>

下载完后将其解压至FIFA 07\data\cmn，覆盖原有文件，注意这之前一定要备份。使用这个补丁特效时，要保证分辨率最低也是1024×768以上，否则看不到效果。

超最高画质文件cfg_pc_Ssuperhigh，完全不精简MODEL多边形，精细到每一位球员的手指，效果已经全部打开，另外它关闭了跳帧，这样可以使得画面更连贯、无闪烁，但是对显示卡的要求会特别高，至少需要GeForce 7或者X1000之上或保证稳定60FPS才可以使用，否则你得到的只是慢动作回放般的游戏效果。

最高画面质量文件cfg_pc_h，是

打开了所有效果，在正常视野之内人物LOD最精细化，9550在1024×768之下保持可以达到25-30FPS，对应游戏内的[高]设置。

最佳优化文件cfg_pc_m和cfg_pc_m_SoftSoft，是正常视野之内人物人物LOD最佳化，在可以减少多边形至接受的程度增加游戏FPS，只保留了最基础的特效，ATI Radeon 9550可以在1024×768之下达到40FPS左右，对应游戏内的[中]设置。

cfg_pc_m_SoftSoft是关闭软件模拟阴影的，FPS会降低2%，但是影子会更好，会有阳光的效果。

除此之外，还有很多《FIFA07》的相关补丁，根据自己的需要，一一将它们贴牢，你就能高枕无忧地踢球啦。

《FIFA07》下雨效果加强补丁：<http://www.gamersky.com/Soft/200610/6551.shtml>

《FIFA07》最新转会补丁：<http://www.gamersky.com/Soft/200610/6527.shtml>

《FIFA07》不完全汉化补丁：<http://www.gamersky.com/Soft/200610/6528.shtml>

系统的最低配置：

Microsoft (R) Windows 2000/XP操作系统
CPU: 1.3GHz或以上 Intel Pentium 4/或同级
别 AMD Athlon XP处理器
内存: 256MB RAM
显卡: 64MB显存的DirectX 9.0c兼容显卡
声卡: DirectX 9.0c兼容声卡
光驱: DVD-ROM
硬盘: 1.7GB剩余空间 (完全安装需2.92GB)
周边设备: 兼容Windows (R) 鼠标/键盘/手柄



💡 LOD是协调纹理像素和实际像素之间关系的一个标准。一般用于中、低档显卡。FPS是图像最大的帧数，就是图形处理器每秒钟能够刷新几次，流畅的动作一般不低于30FPS。

设置好了要保存

每个人都有不同的视角习惯，要想保持自己的风格，就需要将它保存好。在友谊赛中选视角Cameras，按需要选择好你的视角，如tele，并设置好合适的Height和Zoom，然后退出友谊赛返回到FIFA07主页面，在主页面最下面一行，

点左边有一个“Save Profile”按钮，保存一下，就可以将刚才的视角设置保存下来，不用每次都做同样的功课了。

按键设置对于我们打好比赛尤为重要，在FIFA07主页面下依次进入MY FIFA07- Controls，进行手柄或键盘按

键设置，设置完成后退回主页面，在最下面一行，点左边的“Save Profile”按钮，保存一下，就可以将按键设置保存。

CS [SZ04] 收藏此文资费1元 发送代码: 1359
移动50125912 联通9219912

白天不懂夜的黑

提纲挈领抓关键, 菜鸟也能拍出梦幻般的夜景。

■北京/Vault17 李看



【色影无忌】

数码相机的优势之一, 就是不用担心浪费胶卷, 可以反复练习。所以想学摄影的朋友, 除了多学理论知识外, 也要敢于拿起相机拍拍拍, 实践出真知嘛。在你拍出的大量照片中, 肯定会有自我感觉良好的作品, 不妨发给我们, 一旦选中发表, 会有稿费哦。我们不是摄影专家, 所以不要怕大家的批评, 只有在批评中才会慢慢成长的。有兴趣的朋友, 可访问论坛: <http://bbs.cfan.com.cn/forum-132-1.html>, 欢迎拍砖。



▲大花轿

摄于北京大观园内, 园内的工作人员在进行民俗表演, 招揽顾客。照片中人物、树木、房屋繁杂, 不过色彩却只有红、绿、灰三大块, 非常干净。人物衣裳非常艳丽, 还伴随着有节奏的舞蹈, 热闹喜庆, 自我感觉构图还可以。



▲江南一枝春

现在相机上一般都带有微距模式, 所以微距拍摄已经有“泛滥成灾”的势头, 而且说实话这张片子的构图也没什么特别之处。不过古人有诗云: 江南无所有, 聊赠一枝春。花儿最能代表春天欣欣向荣的氛围了, 最俗也可能最雅。

无论是月明星稀的山村郊外, 还是华灯初上的繁华都市, 夜晚总带给人浪漫和神秘的感觉。不过我们眼中所看到的美景, 用相机拍出来后可能就黑气沉沉、索然无味了。拍夜景是需要方法技巧的, 下面就请高手为我们一一指点几招吧。

第一步 武装起来, 准备出发

数码相机、充足电量的电池、充足空间的存储卡, 这些就不用多说了。除此之外, 拍夜景必备的器材是三脚架, 因为晚上光线弱, 必须要增加曝光时间, 这时如果相机有轻微抖动, 图像就会模糊不清了。

三脚架的选择主要取决于相机的重量, 对不到1斤重的卡片、超薄、便携等小型数码相机来说, 普通的铝合金三脚架就能解决问题; 对那些大变焦, 如一些比较高端的DC, 推荐使用不锈钢三脚架; 如果不考虑成本, 一支碳纤维三脚架则可以满足各种数码相机的需要。

菜鸟怎么办?

1. 非专业人士, 谁没事会配备三脚架呢, 所以对菜鸟来说还要想其他的办法来解决相机抖动的问题, 在第19期的“DC拍拍拍”中我们介绍了防抖的多种方法, 大家可以找来参考。
2. 购买一款具有光学防抖技术的相机, 如: Canon IS系列和Nikon VR系列等。如右图, 就是在没有三脚架、光照条件也不是很好的情况下, 开启了光学防抖功能拍摄的, 快门时间延长到1/8秒, 效果还可以接受。不过要注意, 光学防抖对正在移动的人或物就一点办法也没有了。



第二步 “抓”住光线, 快门、光圈联手ISO

拍好夜景的一个主要技巧就是延长曝光时间, 曝光时间越长, 相机能捕捉到的光线就越强。在阳光充足的时候相机快门设置成1/250或者1/125秒就能得到清晰的图片, 晚上可能降到1/15秒甚至更长时间才行。长时间曝光的负面效果是, 相机稍有抖动图像就会模糊, 所以另一方面, 我们可以尽量放大光圈(注意: 光圈系数越小, 光圈越大, 如F2要比F4大), 以尽量提高快门的速度。

提高ISO值也可以增强光线, 从而把快门的速率尽量再提高一些, 使用高ISO值, 在同样情况下可以把快门提高到1/30秒甚至更高。不过高ISO值也会带来噪点增多的负面效果。现在一般中高端消费类相机, 可以达到ISO 400甚至更高, 数码单反相机更能达到ISO 1000甚至更高。

菜鸟怎么办?

1. 无论是傻瓜相机, 还是高档的数码单反相机, 都内置了夜景拍摄的模式, 以Nikon D70为例, 模式拨盘上带半弯月亮的图标就是夜景拍摄模式, 人物带五角星的图标是夜景下人物拍摄的模式。拨到这两个模式, 你不用知道快门、光圈、ISO是什么, 也能拍出不错的夜景照片来。
2. 下面的表格, 显示的是典型夜景拍摄时的参数, 菜鸟朋友可以参考一下, 多多练习, 并根据实际情况做出自己的修正。

夜间摄影曝光参数表 (本数据来源于网络, 仅供参考)

光线环境	相机设置 (分数为快门时间, F为光圈值)			
	ISO 100	ISO 200	ISO 400	ISO 800
烛光照明特写镜头	1/4; F2	1/8; F2	1/15; F2	1/30; F2
市区明亮街景	1/30; F2	1/30; F2.8	1/60; F2.8	1/60; F4
霓虹灯广告	1/30; F4	1/60; F4	1/125; F4	1/125; F5.6
商店橱窗	1/30; F2.8	1/30; F4	1/60; F4	1/60; F5.6
被路灯照明的被摄体	1/4; F2	1/8; F2	1/15; F2	1/30; F2
泛光灯照明的建筑物	1; F4	1/2; F4	1/15; F2	1/30; F2
地平线——日落后10分钟	1/30; F4	1/60; F4	1/60; F5.6	1/125; F5.6
市场和娱乐场	1/15; F2	1/30; F2	1/30; F2.8	1/60; F2.8

第三步 不要依赖闪光灯

拍夜景时, 最好关掉闪光灯。低光条件下闪光灯是一个比较好的补光方式, 但是在拍摄傍晚或午夜的远景镜头, 如海滩、城市风景或者山脉等, 它就起不到多大作用了, 甚至会破坏照片的氛围。

第四步 寻找最美的景致

掌握了方法, 接下来就要开始行动了, 可是拍什么呢? 理论上来说任何东西都可以拍, 不过限于晚上的光线条件, 实际限制挺多的。下面我推荐一些夜景主体, 供大家参考。

黄昏 黄昏时天空已经暗下来, 但是又不会太黑, 光线的强度刚刚好, 可以拍出非常优美的城市风景照片。不过黄昏时刻非常短暂, 最好事先了解一下气象情况, 以及预先找好拍摄位置。

月亮 不管是海滩、山脉还是城市风景, 夜景照片中如果出现一轮又大又圆的月亮, 照片会变得更有意境。

桥梁 一些白天看来破旧不堪的桥梁, 在夜晚看起来可能别有一番意境。

其他还有很多景致, 如: 建筑物、汽车、有灯光的房子/酒吧/商店、人物、灯光、普照的街道、焰火、篝火、水光潋滟的湖面等, 也同样值得考虑。

【专家坐堂】

解决曝光容度问题

与传统相机相比, 曝光容度窄是数码相机的一大难题。如果你的数码相机支持RAW格式, 那么建议不妨将图像格式设置为RAW, 这样后期调整的余地较大, 可以获得更多的细节和层次; 对不支持RAW格式的数码相机, 拍摄夜景时一定要保证亮的部分不过曝, 因为暗的部分在后期可以通过软件调出来, 但是亮部就几乎没有这种可能。

市场上有一些相机具有增强宽容度的能力, 比如富士和索尼的D-Range, 尼康的D-lighting, 还有索尼的区域匹配, 这些功能在拍摄夜景时能起不小的作用, 建议统统打开。通过这些功能的运用, 在拍摄时只需保证亮部的曝光准确, 暗部的细节都可以被调出来。虽然这些调整会不可避免地增加噪点, 但是这种噪点并不如增加一级感光度产生的噪点明显。

如果你的相机没有这些功能也不要紧, 我们可以在后期通过电脑软件来解决这个问题。在最常用的照片处理软件Photoshop CS2中, 增加了“图像→调整→阴影/高光”命令, 通过它很容易就可以调出亮、暗部的细节, 不过前提是亮部没有过曝到一片死白的程度, 即亮部的色彩信息不为0。

什么是数码相机的曝光宽容度?

现代物理学证实, 自然界的光谱非常广, 无线电、紫外线、X光线等等都在光谱之内, 我们肉眼所能看到的, 仅仅是这光谱中的一小部分。而这一小部分, 就足以让我们领略到青山绿水、蓝天白云或者华灯初上、午夜寒星, 这样色彩斑斓的大千世界了。

相机被称作人类的第三只眼, 那么它是否能看到人所能看到的一切呢? 对民用相机来说, 答案是否定的。传统胶片的感光度所能表现的范围, 远远小于人的眼睛所看到的, 而数码相机的CCD比胶片所能表现的范围又要小很多。

比如我们在夜间能够看到夜空中点点微弱的星光, 但是把相机光圈开到最大, 并长时间曝光, 拍出的照片还是漆黑一片, 相机“看”不到这些星光。再比如熊熊的火光中, 我们能看到火焰的红、橙、白等层次, 而拍出的照片可能纯白一片。这种对从最暗到最亮的光线分辨能力, 就是所谓的相机的胶片曝光容度(或数码相机CCD的曝光容度)。

显然, 曝光容度越大, 相机拍出的照片表现的色彩层次也就越丰富。

模糊有时也是一种艺术

夜间拍摄, 因为长时间曝光加上相机不稳, 经常导致拍出的照片变模糊。其实有时模糊不一定是坏事, 它也很可能颇具创造性, 比如夜间奔驰的汽车, 当我们改用快门优先模式, 把快门时间设置为1秒或更长, 就可以把马路上穿行的车辆拍成一条条流动的亮线, 非常漂亮。

电影大片，边走边看

把电影转换为手机版本，就能随时随地欣赏你喜爱的大片了。

北京/李看 罗国兵

Why (为什么)

在这个什么都讲究效率的快节奏的年代，工作总是没完没了，想要静下心来看看网上下载的电影，或者自己买回来的DVD碟片，都很难有时间。那么，不如将这些电影转换成手机版本放到手机或PDA里，这样就可以在坐公车或地铁上下班（或上学）的时候，抽空欣赏一下时尚大片了。这对离单位或者学校远的人来说，尤其实用，也免得路途寂寞。

What (要什么)

主角：BenQ-Siemens S88手机



主要参数	
系统	GSM 900MHz/ 1800MHz/1900MHz
主屏材质	OLED
色位数	26万色
铃声类型	64和弦，MP3铃声
有声视频	支持MP4、H2.63(3GP)
摄像头	200万像素
重量	105g
尺寸	99.5mm×47mm× 17mm(直板式)
官方报价	2488元
咨询电话	0

在冷峻的黑金属包围之下，明基S88给人的第一印象有点酷，大小和份量也比较合适，用起来很称手。S88的屏幕采用的是OLED全彩显示，色彩艳丽，对比度极高，照片显示鲜艳真实，看久了也不会有刺眼的感觉，很舒服，与同类OLED屏的手机相比，算是很不错的了。还有一点值得一说，就是它的可视角接近180度，从不同的角度看，屏幕上的图片都一样清晰。不过26万色还是少了点，渐变过渡略显生硬。

S88内置的200万像素相机也是一个亮点，感觉它的自动对焦速度还挺快，能及时抓拍一些有趣的场景。它的微距拍摄功能也很不错，10厘米近的距离拍出的特写，感觉就是不一样，用它翻拍书的时候，文字清晰可见。S88的侧面有一个滑钮，向上推的时候可以切换到视频拍摄模式，拍一些短片。不过S88标配的存储容量有限，要想拍摄保存更多的照片或视频，需要加micro SD卡来扩充容量。另外觉得它的音量有点小，接听电话或听MP3时有点不便，带上耳机就好多了。

S88手机系统的功能模块能够应付日常使用，不过还是希望它的升级版本中，能够增加更多的工具，以更加丰富我们的移动生活。

其他相关产品



视频转换软件(主打)：豪杰视频通2.7

价格：¥30(试用免费)

下载：<http://www.newhua.com/soft/19844.htm>

简介：一款不错的国产视频转换软件，支持多种主流视频格式的相互转换。



视频转换软件(备选)：ImTOO AVI MPEG Converter

价格：\$25(试用免费)

下载：<http://www.newhua.com/soft/36804.htm>

简介：可以在DVD/VCD、AVI、WMV、MP4、MOV、3GP等种视频动画间进行格式互转。

辅助工具1：VobSub 2.32完整版

简介：VobSub是一个外挂字幕的程序。它的新版本已改名为VSFilter。

辅助工具2：SubRip 1.50 beta 3a

简介：SubRip，从VOB中提取文本字幕或字幕图片，方便快捷，带西文OCR。

辅助工具3：SubToSrt

简介：SubToSrt常常与SubRip配合，以完成idx+sub图形字幕到srt文本字幕的转换。

什么是OLED屏幕?

OLED是英文Organic Light Emitting Diode的缩写，意思就是有机发光二极管，一种较新的显示面板技术。与传统的LCD不同，OLED使用的是自发光材料，不需要背光灯，非常省电。它有厚度薄、视角范围大、反应速度快、对比度高等优点。不过相比TFT，OLED的使用寿命短，技术还不是很成熟，目前主要应用于手机、游戏机上、数码相机等上面。

How (怎么做)

要想把DVD或从网上下载的电影装到手机中,至少要考虑两个问题,一是手机屏幕的大小,一是手机支持播放的媒体格式(一般为AVI、3GP、MP4等)。

实例1: 3步把电影装进手机

下面以豪杰视频通为例来解决这两个问题,有兴趣的朋友也可以试试ImTOO AVI MPEG Converter。

第一步 启动豪杰视频通,想要转换成什么格式,就点击相应的按钮,比如点击“转为MPEG4”,从弹出窗口中选中要转换的文件,打开它。如果是DVD光盘,则进入光盘VIDEO_TS目录中,选中其中的VOB文件打开(可以多选)。

第二步 MPEG4有多种编码,从“编码”下拉列表中选择与你手机兼容的编码方式(可查看手机说明书),再取消对“原始图像大小”的选择,重新根据手机屏幕大小来设置视频的宽和高。

第三步 在“输出路径”中设置转换后文件保存的位置,最后单击“转换”按钮就可以了。最后把转好的视频复制到手机中,就可以随时随地看电影啦。不过要注意,未注册版本只能转换片段。

实例2: 手机电影也能带DVD字幕

直接从DVD中转换出的影片,在手机中观看时可能发现没有字幕显示,这是因为DVD视频中字幕与视频文件是独立的,我们在处理时只转换了视频文件而没有加载字幕文件。即使能直接转换带字幕的视频,文字也会模糊不清。那么,怎样才能把DVD中字幕提取出来,并转换成手机支持的字幕呢?下面让我们一起来试试。

首先从DVD中提取SUB/IDX图形字幕。安装VobSub完整版后,运行VobSub程序组中的“VobSub Configure”,在弹出的过滤器窗口中点击“打开”,加入DVD影碟中的IFO文件,如“VTS_01_0.IFO”。

在随后出现的“选择PGC”窗口中,可以看到DVD视频包含的字幕信息,如“00-Chinese”等,直接点击“确定”开始建立索引。完成后产生的原始字幕文件出现在VobSub过滤器中,选择需要的字幕(如“00-Chinese”),根据需要适当调整其他参数后,点击“确定”完成SUB/IDX图形字幕文件的提取(见图)。



上面生成的SUB/IDX图形字幕,不同于单独的SUB文本字幕文件,其中SUB文件是图片格式的,而与SUB文件一起使用的IDX文件只是用来显示字幕的时间轴。这一格式在手机上是不能显示的,需要把它转换成SRT或SSA文本字幕。先要把这里的SUB文件转换成BMP图片格式,可以通过软件SubRip来完成。

接着把BMP图片字幕转换为SRT或SSA文本字幕,这可以使用SubToSrt来完成。还可以在这个软件中对SRT或SSA文本字幕进行各种设置,制作出适合手机使用的字幕来。最后,把制作好的字幕文件与对应的视频文件一起存到手机中同一个文件夹下(两个文件扩展名不同,但文件名要相同),就可以加载使用了!

Examples (试一试)

手机的屏幕大多数为长方形的,如果在手机上看电影时希望能把手机屏幕横过来看,就需要在制作时先把视频横过来,这就需要用专业的视频编辑软件来实现,如: Sony Vegas。本刊今年第10期《手机电影 DV你身边的生活》一文中有介绍,大家可以参考一下。



展望2007 一切为了

Vista

■ 策划/《电脑爱好者》编辑部 ■ 监制/west ■ 撰稿/west TKD

长期以来,《电脑爱好者》都对微软的Vista操作系统有着深入的跟进,未来的一段时间内,Vista就将正式发布了,那么,我们除了要知道Windows Vista的操作方式与现在的Windows XP有什么区别外,还要知道的便是什么样的电脑可以运行Vista。在这段时期内,我们将从不同的方面分析Vista对硬件的需求,包括你最关心的最新芯片组技术、处理器技术、显示核心技术等等,以及最适合的配件产品,最能符合要求的PC、笔记本,想知道Vista的一切,就不能错过《电脑爱好者》对Vista的全方位解析,应用、硬件需求,你都能掌握。

Windows Vista将划分为“家庭版”和“企业版”两大类,其中:

家庭版包括

Windows Vista入门版	(Starter Edition)
Windows Vista家庭基本版	(Home Basic Edition)
Windows Vista家庭高级版	(Home Premium Edition)
Windows Vista最终版	(Ultimate Edition)

企业版包括

Windows Vista小企业版	(Small Business Edition)
Windows Vista专业版	(Professional Edition)
Windows Vista企业版	(Enterprise Edition)

对于一般家庭用户,我们很可能接触到最多的就是

Windows Vista家庭高级版(Home Premium Edition)。对于Windows Vista家庭基本版(Home Basic Edition),因为不包含Media Center等诸多必备的娱乐、设置功能,已遭到很多PC厂商的批评,至于会不会大量与使用者见面,还要看最终PC厂商与微软的协调了。

这两个版本基本上可以理解为目前常接触的Windows Home和Windows MCE。尤其对于后者,对于实际测试而言,我们充分感觉到性能、功耗将是同等重要的事情,而不是我们现在一味追求的性能单项。这是Vista时代的巨大区别之一。

作为Windows Vista家庭高级版(Home Premium Edition),其作用如同现在的Windows MCE,但是功能更富乐趣,操作也更加简单。不过,现在有不少主流的CPU是无法满足Vista诸多要求的,包括Intel Pentium D及Pentium 4系列以及Athlon64系列,Pentium 4自然是过于老旧,性能不足以推动Vista+高清影视。而Pentium D双核心处理器,虽然性能上完全可以满足Vista的要求,但消耗过大,并不适合摆放在家居环境中,充当多媒体家电的角色。而Athlon 64系列,3000+以上的单核型号产品同Pentium 4一样,虽然可以满足Vista的基本性能要求,但并不能推动整个新应用,比如观看H.264编码的高清影视,单核心处理器就显得力不从心了。



H.264/AVC是由ISO/IEC与ITU-T组成的联合视频组(JVT)制定的新一代视频压缩编码标准,于2003年5月完成制订。相对于先前的标准,H.264/AVC无论在压缩效率,还是在网络适应性方面都有明显的提高,因此,业界普遍预测其将在未来的视频应用中替代现有的视频压缩标准。作为未来主要的编码格式,它的地位将会超越MPEG II,不仅涉及家庭,同时还兼顾网络在线播放(IPTV)。不过,H.264对CPU运算能力极度依赖,一部H.264的高清解码,即便在有显卡硬解压的辅助下,CPU占用率也高得惊人,只有配备双核心处理器的PC,才能真正在流畅、不受干扰的状态下播放。



对于使用者而言,现阶段/Core 2 Duo、Athlon 64 X2两类双核心处理器都可以满足Vista的需求,兼顾性能与功耗比。而Pentium D及Athlon 64,虽然同样可以满足部分Vista的需求,但并不意味着可以完美而流畅地在Vista上完成任何应用。

Windows简史

Windows是由微软在1983年11月宣布,并在两年后(1985年11月)发行。

Windows版本2.0是在1987年11月正式在市场上推出的。该版本对使用者界面做了一些改进。Windows 2.0还增强了键盘和鼠标界面,特别是加入了功能表和对话框。

Windows 3.0是在1990年5月22日发布的。它将Windows/286和Windows/386结合到同一种产品中。Windows 3.0是第一个在家用和办公室市场上取得立足点的版本。

Microsoft Windows版本3.1是1992年4月发布的,跟OS/2一样,Windows 3.1只能在保护模式下运行,并且要求至少配置了1MB内存的286或386处理器PC。

在1993年7月发布的Windows NT是第一个支援Intel 386、486和Pentium微处理器32位保护模式的Windows版本。同时,Windows NT还可以移植到非Intel处理器上,并在几种使用RISC晶片的工作站上执行。

Windows 95是在1995年8月发布的。虽然它缺少Windows NT中的某些功能,诸如高安全性和对RISC机器的可携性等,但是Windows 95具有需要较少硬件资源的优点。

Windows 98在1998年6月发布,具有许多加强功能,包括执行效能的提高,更好的硬件支援以及与网际网络和全球资讯网(WWW)更紧密的结合。

Windows ME是介于Windows 98SE和Windows 2000的一个操作系统,其出生目的是为了那些无法符合Windows 2000硬件规范的计算机同样享受到类似的功能,但实际上这个版本的Windows问题非常之多,既失去了Windows 2000的稳定性,也无法达到像Windows 98一样的低配置要求,因此很快被大众遗弃。

Windows 2000的诞生是一件非常了不起的事情,2000年2月17日发布的Windows 2000被誉为迄今最稳定的操作系统,其由Windows NT发展而来,同时从Windows 2000开始,正式抛弃了Windows 9X的内核。时至今日,还有很多计算机使用这一操作系统。

在Windows 2000基础上,增强了安全特性,同时也加大了验证防止盗版的技术,2001年10月25日,“激活”一词成为计算机中最重要的词汇之一。同时,XP的命名方式也广为散播,各种不同类型的软件“XP”版本出现。某种角度看,Windows XP是最为易用的操作系统之一,同时也继承了Windows 2000的稳定性。

不如我们这样来划分测试的结果分析,播放H.264 CPU占用率不高于60%,同时Super pi不慢于35秒的CPU才是真正符合Vista的处理器。

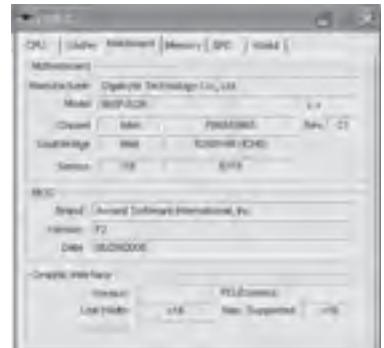

来年,将会有不少四核心处理器上市,包括Intel及AMD都将强占四核心之王的称号。但可以预言的是,四核心的成熟时机将是2008年,现阶段到2007年大部分的时间里,四核心的使用效率并不会比两核心处理器有多少优势,其性能提升依然是靠其他部分,如频率提升等方面来改变的,对于Vista来说,双核心处理器便能非常完美地运行,并非非要苛求四核心处理器不可。

芯片组要什么规格?

五大厂商全面步入Vista时代

十次更换大限

目前有消息称Windows Vista为用户提供10次“重新激活”的机会。在用户升级硬件过程中,硬盘、处理器、内存、显卡等配件升级不会影响到Vista授权,但是主板更换后就需要进行一次“重新激活”,微软将提供在线和电话两种方式完成系统激活。假设Vista和下一代Windows之间相隔5年,对于普通用户来说,5年内更换10次主板并不常见,但是对于硬件狂热爱者来说,也许微软的新授权激活方案会显得“捉襟见肘”。虽然微软官方尚未正式就Vista“激活”次数问题进行正式发布,但我们依旧记得Windows XP时代的限制声明,这将涉及到很多使用者。

另一方面,Vista对系统性能的要求,不仅体现在处理器上,主板芯片组也要因此而发生更替。除了今年以来新发布的Intel、NVIDIA、AMD、SIS以及VIA分别对应的Intel、AMD平台芯片组外,明年的芯片组之战更是让人目不暇接。它们的规格有着本质的提升,这包括DDR3内存的应用、对四核心处理器的支持、内建支持Directx 10规格的显示核心等等诸多特性。

Intel的Vista之旅

Bearlake芯片组



Bearlake-X(顶级版)将支持四核心处理器,2007年第二季度发布; Bearlake-G(家庭娱乐版)支持VIIV特性,2007年第二季度发布; Bearlake-G+(家庭娱乐版)支持VIIV特性,2007年第三季度发布; Bearlake-Q(商业版)支持DDR2-800内存,支持Intel第二代主动管理技术AMT2、虚拟化技术VT,2007年第二季度发布; Bearlake-QF(商业简化版)支持DDR2-800内存,2007年第二季度发布。

显然,对于Intel来说,其不同版本的下一代芯片组划分方式与Vista版本的区分差异非常接近。另外,现有的P965、P975芯片组主板也能很少地胜任Vista操作系统,但是,946芯片组就不是可以满足需求的了,因此,如果你正在筹划为Vista而组装电脑,先把946芯片组排除在外,然后根据时间点的不同,选择最佳组建平台时机和所需的芯片组主板吧。

NVIDIA的Vista之旅



For Intel

Intel版nForce 590 SLI芯片组虽然早已发布,但实际反应并不理想,因此NVIDIA又规划了新的“C55”,可搭配MCP55PXE或MCP51,预计近期发布并上市。C55+MCP55同时提供50条PCI-E lanes,可灵活配置,支持双PCI-E x16规格SLI,另外还支持DDR2-800内存、1333MHz前端总线、6个SATA II接口、10个USB 2.0接口、HyperTransport 1.0、双千兆以太网控制器和高清音频控制器。

For AMD

T65+MCP65平台将支持双PCI-E x16 SLI双显卡互连技术,整个系统共拥有52条PCI-E通道,更为引人注目的是该系统将支持最新的HyperTransport 3.0技术。

除此之外,NVIDIA的UMA路线图上还出现了新的“MCP67”系列,包括MCP67和MCP67S两种型号。MCP67系列目前已经投入试生产,预计2007年第一季度量产,取代现有的GeForce 6100系列(C51/MCP51)。MCP67采用类似MCP61的单芯片设计,整合GeForce 7级别显示核心,支持Windows Vista Premium、HDMI显示输出等。而MCP67S就是精简版,去掉了HDMI支持等功能。

NVIDIA作为一个双平台的芯片组供应者,其对未来的规划肯定不及Intel只针对自己来得全面。现阶段市场上销售的nForce 590 SLI for Intel芯片组主板虽然有SLI功能助阵,但实际反响并不很好,一方面是其功能、性能没有突出之处,另一方面,nForce 590 SLI的规格并不能完全满足未来Vista的需要。例如对内存速度的支持仅为DDR2 667等等,唯一的亮点——SLI功能因为组建成本不低、功耗要求颇高,也并非很多人使用。而针对AMD平台的nForce 500系列芯片组相比更加合理一些,完全可以满足AMD AM2平台的使用要求,搭配Athlon 64 X2处理器后,可以充分满足Vista对系统性能的苛求。总体来看,NVIDIA未来一代的芯片组将提供更优秀的Vista使用体验,内建的显示核心铁定将支持AERO特效,这也是NVIDIA的优势之一,毕竟显示核心对于NVIDIA来说是“看家本领”嘛。

AMD ATi的Vista之旅



虽然已划入AMD旗下，但ATi依然准备制造Intel平台芯片组，未来的走向我们不得而知，当然这也不是我们今天的重点。CrossFire Xpress3200作为AMD平台上少有的旗舰级芯片组，支持AMD全系列的939处理器，包括AMD Athlon64 FX、Athlon64 X2、Athlon64及AM2接口全线处理器。芯片组内建了36条PCI-E Lanes，拥有两组PCI-Express x16接口成为真正的16x的CrossFire平台。别以为ATi被收购后将不再设计Intel平台的RD600/RS600芯片组了。但是，毕竟受到收购的影响，这款芯片组最终能有多少主板出现，将是个大大的疑问。当然了，依照目前的芯片组性能来看，ATi的产品完全可以满足Vista的性能要求。

SiS未来一年的Vista之旅



分别面向Intel和AMD平台，均整合DirectX 9级别显示核心Mirage 3，并能完全满足Vista的硬件需求。

SiS771是SiS在AM2平台上，首款内建DirectX9.0等级图形核心芯片组的整合主板产品，且功耗仅3W，价格方面更是欲冲破500元大关。它顺利地得到了微软Vista认证，整合显卡能顺利运行3Dmark03/05/06测试，这是SiS首款支持DirectX 9的显卡，温度依然极低。

其Mirage3显示核心是SiS开发的首个支持DirectX9.0的显示核心，其支持DirectX 9、OpenGL 1.5、T&L，核心频率预计在250MHz，显存位宽256bit且最多可共享256MB系统内存，纹理单元数量达到了16个，Pixel Shader版本为2.0，由此可见，Mirage 3将可以支持完整的Windows Vista Aero Glass高级显示界面。在2007年，SiS Mirage 4将会是SiS首个Direct X10的显示引擎，并将会出现于Intel平台的SiS 672及AMD平台SiS 772，主要针对Vista Premium的支持，将加入H.264硬件编码技术、3:2:2: Pulldown、Motion Adaptive/Deinterlace、Edge Smoothing影像处理功能及Slice Layer Mpeg Mode，同时将会内建下一代Display Port显示接口，最高支持

256MB内存分享。

至于对应Intel平台的SiS671/671FX芯片组，我们目前还不能了解到太多信息，不过基本规格同SiS771相仿，其内建显示核心也同为Mirage 3。当然，除了这些新款芯片组外，SiS还提供了SiS 662芯片组，不过，这款芯片组的内建显示核心，并不能满足Vista的需求，甚至不能开启AERO特效。

需要留意的是，我们并不太容易见到基于SiS芯片组的主板零售，绝大多数情况下SiS是以OEM形式存在于品牌电脑中。不过，要想了解到你将购买的PC是否能满足Vista，相信这些信息会帮助你轻易分辨。

VIA未来一年的Vista之旅



目前来看，VIA作为一个双平台供应者，对两套平台都有不错的产品供大众选择，最重要的是，其价格并不昂贵。你可以利用VIA芯片组主板轻易地组建新式平台，以运行Vista。

例如，VIA PT890芯片组的出现填补了600左右没有能够支持酷睿2处理器主板的空白，当然这款芯片组还可以支持intel Pentium D系列的处理器。而对于AMD平台，VIA K8T890是第一款支持PCI Express的非英特尔平台芯片组，早期的K8T890芯片组支持AMD Socket 754和Socket 939的处理器。在AM2推出之后，VIA公司让K8T890重新披挂新接口后继续征战市场。而最新的K8T900芯片组采用K8T900北桥及VT8251南桥搭配，使用1066MB/s的Ultra V-Link总线连接南北桥。K8T900芯片组可提供20条PCI Express总线支持，可对提供单组PCI-Express x16或双组PCI-Express x8支持。还可额外提供4个PCI-Express x1接口。VIA K8M890内含S3 Graphics DeltaChrome整合型图形处理器核心，支持微软即将推出的Windows Vista操作系统。内建支持DirectX 9.0和Shader 2.0技术，保证了高质量的视频处理，同时具备Chromotion视频显示引擎，增强了视频输出效果，并支持多种播放格式，包括所有HDTV输出格式，分辨率高达1920×1080。

你可以看出，VIA的多数芯片组都是可以低成本组建Vista的好选择，如果你的资金紧张，而又想充分体验Vista，对于VIA的相关信息，就要格外留意了。

显示核心的要求有多高?

Directx 9.0即可 10为绝配

Microsoft Vista的3D图形界面需要更加强大的硬件性能,尤其是对显卡的要求, Linux XGL基于OpenGL, Vista基于DirectX, 面对半透明窗口、动态画面以及3D程序切换等其他视觉效果, Windows Vista要求显卡需要支持DirectX 9.0, 拥有Pixel Shader运算单元, 且支持Pixel Shader 2.0计算, 除此之外对于显示模块还要求拥有足够的显存带宽以及大量的显存配置, 最后还需要拥有WDM驱动, 看起来颇为复杂。

官方对此解释为: 支持DirectX 9、支持WDDM 驱动程序(Windows Display Driver Model, Windows显示驱动模型)、硬件支持Pixel Shader 2.0、支持32位真彩色、足够的图形内存, 且须要有足够的图形内存频宽(对显存容量的要求: 低于1280×1024屏幕分辨率, 只要64MB; 高于

1280×1024则要至少128MB或以上; 如果你希望使用1800×1280以上的宽屏分辨率, 那么至少准备256显存才能正常运行Vista)

听起来这着实恐怖, 那么, 最低限度在哪里呢? 答案是NVIDIA GeForce FX 5200, 不低于这个级别的显卡, 都可以“满足”Vista的要求。不过, 这并不意味着你可以流畅使用AERO。测试表明, 目前开启AERO后, 将要消耗掉大量的系统资源, 包括3D运算能力, 在切入游戏时, 游戏性能相比Windows XP最多要降低15%! 真正合适的显卡, 规格至少要达到NVIDIA GeForce 6200、ATI Redaon X1300才可以称得上流畅, 同时, 显存位宽不可以低于128Bit、容量不小于128MB。

目前, 微软已经开出了支持显卡列表, 不妨给大家参考一番:

ATI平台:

桌面平台:

ATI Radeon X1900 系列	ATI Radeon X600	ATI Radeon 9550	ATI Mobility Radeon X1400	ATI Mobility Radeon 9700
ATI Radeon X1800 系列	ATI Radeon X550	ATI Radeon 9500	ATI Mobility Radeon X1300	ATI Mobility Radeon 9600
ATI Radeon X1600 系列	ATI Radeon X300	移动平台:	ATI Mobility Radeon X800	ATI Mobility Radeon 9500
ATI Radeon X1300 系列	ATI Radeon 9800	ATI Radeon Xpress 200M	ATI Mobility Radeon X700	
ATI Radeon X850	ATI Radeon 9700	ATI Mobility Radeon X1800	ATI Mobility Radeon X600	
ATI Radeon X800	ATI Radeon 9600	ATI Mobility Radeon X1600	ATI Mobility Radeon X300	
			ATI Mobility Radeon 9800	

NVIDIA平台:

桌面平台:

GeForce 7900系列	GeForce 6600系列	GeForce FX 5500	GeForce Go 7600	GeForce Go 6200
GeForce 7800系列	GeForce 6500系列	GeForce FX 5200	GeForce Go 7400	GeForce Go 6100/6150
GeForce 7600系列	GeForce 6200系列	移动平台:	GeForce Go 7300	GeForce FX Go5700
GeForce 7300系列	GeForce FX 5900	GeForce Go 7900	GeForce Go 7200	GeForce FX Go5650
GeForce 6800系列	GeForce FX 5700	GeForce Go 7800	GeForce Go 6800	GeForce FX Go5600
	GeForce FX 5600	GeForce Go 7700	GeForce Go 6600	GeForce FX Go5200
			GeForce Go 6400	GeForce FX Go5100

Intel平台:

Intel Graphics Media Accelerator 950
Intel 945G Express Chipset芯片组

S3平台:

S3 Graphics Chrome S27
S3 Graphics Chrome S25
S3 Graphics GammaChrome

VIA

桌面平台:

VIA K8M890

移动平台:

VIA K8N890

值得关注的是明年我们将正式步入Directx 10, 先前有消息Directx 9L既为Directx 10的Windows XP版本, 而后, 我们就要进入一个虚幻的真实世界了, 当然, 更换比起AGP—PCIe时要简单得多, 如果你考虑明年升级到Directx 10, 那么新近要么就是忍一下, 不再升级显卡。即便升级显

卡, 开销最大也不要多于800元。届时, Directx 10将成为主载Vista的3D图形接口, 不要以为Directx 9.0C即是终极形态, 现在可以打开AERO特效不过是微软为了Vista快速普及, “诱惑”我们更新操作系统的权宜之计罢了。

内存低于1GB可行吗? 向2GB进发

Dell总裁Rollins近日谈到新一代Windows操作系统Vista时表示,Vista至少需要1GB内存。“Vista完成时,不少人都迫不及待想要升级。”Rollins说道,“微软官方网站提供的推荐配置为1GB内存,不少人也以为1GB也许已经足够。事实上,想要真正流畅运行Vista,2GB内存必不可少。”普通操作应用1GB内存对于Vista也许足够,但是考虑到首批升级到Vista的用户中不乏游戏悍将,再考虑到明年亮相的DX10,也许2GB确实是一个应该考虑的“推荐底线”。

虽然听起来总是要求那么高,但是,经过我们的实际测试,512MB内存并不能比较流畅地运行Vista。做好升级内存的准备吧,少于1GB的容量使用Vista将是非常痛苦的,这甚至比256MB内存运行Windows XP还要让人无法接受。而在Windows XP下,1GB内存与2GB内存的容量差异并不大,目前阶段来看,1GB是Windows XP下最好的内

存配备方式,而2GB完全是为了Vista。

但是,如果你有机会、并且也愿意使用Vista的话,Windows Vista入门版(Starter Edition)是个好选择。资料显示,Starter Edition不支持AERO特效,同时去掉了大部分新特性,这个版本在不低于384MB内存的PC上就可以流畅运行。可问题是,失去了AERO,也失去了众多Vista特性的Vista,谁会去使用呢?与其这样,不如继续使用Windows XP来得好。

目前,拥有1GB内存的用户,不必立即上马2GB,待Vista上市一段时间以后,内存价格比较合理之时,再选择升级为最好。近一段时间以来,内存的价格变动比较大,所以现在不是最佳升级时机。而新购电脑的人在资金允许的情况下,2GB自然是最好。但如果资金紧张,建议购买内存时还是选择单条1GB容量的内存,这样方便日后升级,同时又能照顾到现有应用需求。



存储方式不能忽略 容量 速度 缺一不可

Vista有硬性的硬盘需求吗?这个问题目前来看很难说清。“微软人员曾经表示Vista Premium的‘规格要求’是在OEM商选择‘混和硬盘情况下’针对混和硬盘的规格要求,而非必须规格。”这句话看起来依然只是针对Vista Premium以及笔记本操作系统,那么,这有什么技术障碍,让其存在于桌面PC呢?当然,微软也不会不考虑到硬件厂商的核心利益。如果这样的硬性规定现在就言之凿凿,那么所有在2007年以前生产的笔记本都将无情地被淘汰,谁还会来为此埋单呢?

不过,我们必须认识到的事情是,未来混合型硬盘很可能会大规模出现。但是,这并不是阻止你购买、淘汰现有硬盘。硬盘目前最大的作用是在于存储,而不是限制系统性能,虽然长久以来我们都被硬盘速度困扰,但对比现有大量的存储需求,就显得没那么重要了。大量下载的视频、音乐,以及各种各样的软件、资料,足以撑爆任何一款硬盘,即便是现在市场上容量最大的希捷7200.10 750GB硬盘,也未必

可以让使用者满意。要知道,单就Vista所占硬盘空间便高达7GB之多,是Windows XP占用空间的3倍左右!

现在来看,容量在300GB的产品是合理选择,这样开销不大,仅700余元,同时获得的存储空间又足够现阶段使用。即便日后大规模的混合硬盘上市,现有的硬盘也依然可以用做资料储存,而不是直接淘汰。对于小于160GB容量的PC来说,还是建议升级硬盘为好。

另外,硬盘的NCQ技术也将是“必备”规格,NCQ(Native Command Queuing全速命令排队)是一种使硬盘内部优化工作负荷执行顺序,通过对内部队列中的命令进行重新排序实现智能数据管理,改善硬盘因机械部件而受到的各种性能制约。NCQ技术是SATA II规范中的重要组成部分,也是SATA II规范唯一与硬盘性能相关的技术。有了这项技术支持,Vista的运行将更为流畅,虽然这并不是微软为大家和硬件厂商开出的Vista运行必备条件,但我们依然认为,如果想要流畅运行Vista,NCQ技术绝不能少。



通过以上对CPU、芯片组、显示核心、内存以及硬盘方面的分析,对于自己来年Vista平台的选择,你已经可以获得一个大概的构想计划。作为《电脑爱好者》岁末的重点规划,我们将延续几期对Vista进行“研究”,将最适合打造Vista的硬件产品介绍给你,也把最好的Vista应用与你一起分享! **CF** [IN01]

看破虚浮的广告 摄像头的功能并非越多越好

下面是某品牌出品的摄像头性能规格

感光元件	CMOS
元件像素	30万
最大分辨率	640×480
最大帧频	CIF/QCIF: 30FPS, VGA: 15FPS
镜头	微型高清混玻镜头
对焦范围	30mm ~ ∞ (可调节)
曝光控制	自动、手动
白平衡	自动、手动
摄像头控制	饱和度、对比度、锐度
其他	内置麦克风

随着网络聊天和视频会议的发展，摄像头可谓异军突起，哪怕彼此之间相隔万里，只要身边有互联网和摄像头，就能“face to face”地交流，非常方便快捷。很多人在购买时，过于注重某方面的参数或是外观，这样的选购实在有些片面。

就这款产品而言，整体做工还是不错的。不过这款摄像头的一大亮点是集成了麦克风，这一点有些鸡肋之嫌。单凭想象的话，摄像头内置了麦克风，聊天时可以方便地使用麦克风对话，更可以去单独买一个耳麦的钱。然而当你把这款摄像头买回家，实际使用一下的话就会发现并没有那么理想。因为在聊天时，摄像头需要和使用者保持一定距离才能把面部拍得完整。而为了让对方听清楚自己的声音，我们却不得不伸长脖子，凑到摄像头前去讲话，甚至拿着摄像头当话筒用。

此外，很多人购买摄像头时非常注重像素数，而商家也往往在这方面做重点推荐，像素如何如何高，画面如何如何清晰。其实目前市场上绝大多数摄像头的实际像素数都是相同的，只不过由于镜头材质不同、处理芯片不同，最终成像质量也有很大差别。真正高像素的摄像头价格非常贵，如微软、罗技都有像素高达200万的摄像头，当然价格也高达数百上千元。

需要注意的还有镜头。效果最好的当属玻璃镜头，其次是玻璃+塑料的混合镜头，最差的当然就是塑料镜头。分辨的方法很简单，玻璃镜头一般都会镀膜，为的是增强亮度和通透度，而塑料镜头就不会有这种镀膜。至于镀膜究竟是什么样子，可以到卖数码相机的柜台随便拿起一款来，开机看看镜头就明白了。

CP01 收藏此文资费1元 发送代码: 1367
移动50125912 联通9219912

闷豆逛市场 · 杂牌液晶千万买不得

服役的17英寸纯平显示器终于寿终正寝了，闷豆来到市场里，想要买台液晶显示器。

老板：“您好，看点儿什么？装机的话我给你写个配置……”

闷豆：“配置就不用了，我看看液晶显示器，你这边优派VA702多少钱？”

老板：“优派的是不错，这个品牌的显示器出厂要求非常严格，质量也相当不错。”

闷豆：“是啊，所以，多少钱？”

老板：“我这是专卖液晶显示器的，看你是学生，给你另外推荐几个怎么样，价格能便宜两三百，而且和优派是同一条生产线上下来的，品质没区别。”

闷豆心想：有这种好事？那倒要看看。

闷豆：“先看看吧，中意了就买。”

老板带闷豆到楼上，闷豆一看……这液晶显示器的包装实在太简陋了，泡沫塑料换成了薄薄一层环保再生纸。显示器上只有一个VGA接口，实际连接到电脑之后，发现液晶面板也很差，颜色发乌不说，还能看到至少有1个暗点。怪不得便宜，这样的液晶买回去能用吗？



闷豆提醒

购买配件时，一些商家可能会凭借价格优势推荐自己代理的一些小品牌。这些小品牌为了一味追求低成本，往往存在诸多问题。就拿液晶面板来讲，和CPU一样分为若干等级，不同等级的液晶面板价格也不同，很多小品牌就以最低价格的劣质面板组装液晶显示器，并以超低价销售。因此购买显示器时一定要贪图便宜选择不知名的小厂产品，这会今后的使用带来很多麻烦。

CP02 收藏此文资费1元 发送代码: 1369 移动50125912 联通9219912

面子当然越大越好

挑一台可心的22英寸LCD

20英寸宽屏液晶凭借在娱乐方面无可比拟的优势以及面板厂商的大力推广,终于在2006年初入主流市场,形成了17、19、20英寸三分天下的格局。而仅在几个月之后,22英寸宽屏液晶又气势汹汹地扑向市场。最近很多22英寸宽屏液晶都已经降到了3000元以下,与很多20英寸宽屏LCD的价格持平。这样一来,我们是否应该跳过20英寸,直接选购更大的“面子”?

22英寸究竟比20英寸大多少

我们常说的液晶显示器的大小是指可视面积的对角线长度,但可视面积的差距有多大呢?从图中可以看出,这两种尺寸的液晶面板大小差距比较明显。如果看图片的感觉不够直观,不妨找一张A4规格的复印纸,然后把手中这本《电脑爱好者》和复印纸放在一起,虽然不太精确,不过基本可以说明问题。

22英寸宽屏液晶的显示面积比20英寸宽屏液晶增加了约20%,不过标准分辨率并没有改变,同样都是1680×1050。也就是说,这两种液晶显示器的Windows桌面能够容纳的窗口是同样的,但22英寸宽屏液晶的字符和图标更大一些,看起来更加清晰。

20英寸宽屏液晶的点距非常小,只有0.258mm。换句话说,20英寸宽屏LCD上的Windows图标和文字比17英寸LCD上的还小,这就给很多需要经常面对大量文字

的人带来了不便。虽说网页和文档处理时可以通过增加文字字号来解决问题,但终究不够方便,而且在《魔兽世界》这种需要阅读大量文字的网游里,想调整文字大小可不是件容易的事。



▲同样的图标和文字,在22英寸宽屏LCD上显示时要大很多,更利于观看。

你对颜色很敏感吗

液晶显示器的成本有80%都是来自面板,面板的品质更是直接关系到实际显示效果。目前主流面板有8bit和6bit之分,也就是我们常说的可以显示16.7M(1670万)或16.2M(1620万)色。8bit面板能够显示出更多颜色,同时可视角度更大,对比度更高,但是价格相对比较高,20英寸8bit面板的宽屏LCD多在2800元以上,而6bit面板的型号则根据品牌不同便宜几百元不等。

6bit面板在色彩、可视角度等方面与8bit面板有一定差距,但胜在价格便宜。就目前来说,22英寸宽屏LCD只有采用6bit面板的型号,不过经过技术改良,已经可以显示16.7M色并达到160度以上的可视角度。虽说仍然与8bit面板有一定差距,不过一般放在一起对比的时候才能看出来。22英寸宽屏LCD的价格和20英寸8bit面板的宽屏LCD价格差不多,选择更加绚丽的颜色,还是要更大更清晰的字体,就看个人需求了。



人性化设计其实也很重要

虽说显示器是用来看的,但如果在提供显示之余还能实现其他功能岂不是更好?比如说三星225BW就提供了可拆卸的多媒体音箱,虽说由于功率等原因,音质不能和高档多媒体音箱相比,不过随便听听音乐玩玩游戏还是足够用的,最关键的是可以节省大量桌面空间,这对于桌面日益紧张的现代生活来说非常重要。再比如优派VX2235wm附带了一个电视盒,除连接电脑外,还可以用来看电视或玩游戏机。

显示器的调节功能也很重要。因为每个人的桌子高度和身高都各不相同,所以显示器最好具有垂直升降功能,长期面对高度不合适的显示器很容易引发颈椎等病症。如果显示器能够水平旋转,那么在多人观看时只需要轻轻把屏幕转过就可以了,不用挤在一起或是搬动显示器。而屏幕旋转貌似只对专业平面设计人员有用处,实际上用来玩纵板射击游戏极为合适,效果甚至比大型街机还好。

现在24英寸液晶显示器的价格还在7000元以上,不是一般人能接受的,而20英寸宽屏虽然价格比较便宜,但过小的字体成了无法解决的难题,只是用来看电影或玩游戏

还好,可是这年头谁不上网?我们需要可以买得起的大屏显示器,22英寸宽屏正好填补了20英寸和24英寸之间的空缺。当然,现在22英寸宽屏液晶的数量并不多,而且8bit面板也还没有出现,不过相信随着技术的进步,这些问题很快就会得以解决。



液晶的色彩数是怎么算的?

6bit液晶面板的每个像素都是由红绿蓝3个点组成的,每个点能够显示的颜色数是2的6次方,也就是64种色深。3个点相互搭配,就可以实现 $64 \times 64 \times 64 = 262144$ 种颜色。然后通过抖动算法,将颜色数提升到16.2M(1620万)色。

而8bit面板上的每个点都可以显示2的8次方——256种色深,总共能够显示的颜色是 $256 \times 256 \times 256 = 16777216$ 种颜色,也就是常说的16.7M(1670万)色。所以仅从数字上看来,这两种面板的颜色数没什么区别,但实际上还是有一定差距的。



收藏此文资费1元 发送代码:1371
移动50125912 联通9219912

CPU

型号	平均价(元)
Intel Intel Pentium D 820 2.8GHz(盒)	880
★ 渐渐有成为低端性价比之王的势头。	
Intel Pentium D 915 2.8GHz(盒)	965
Intel Pentium D 945 3.4GHz(盒)	1320
Intel Core 2 Duo E6300 1.86GHz(散)	1370
AMD AM2 Sempron 3200+(盒)	530
★ 低端配置的上佳选择。	
AMD AM2 Athlon 64 3800+(盒)	915
AMD AM2 Sempron 3600+(盒)	1115
AMD AM2 Athlon64 X2 3800+(盒)	1275

硬盘

IDE	
型号	平均价(元)
希捷 7200.9 160GB/2MB	530
希捷 7200.9 250GB/8MB	700
★ 性价比最高的硬盘之一	
三星 120G 7200转/8MB	590
三星 250GB 7200转/8MB	680
SATA	
型号	平均价(元)
希捷 7200.9 160GB	580
希捷 7200.10 320GB	830
三星 160GB 8MB SATA	515
三星 250GB 8MB SATA	720
★ 售后服务很有保障。	

主板

型号	平均价(元)
华硕 P5B-VM	1365
技嘉 945P-S3	890
富士康 P9657AA-8KS2H	960
★ 具有数字供电模块设计。	
华擎 ConRoe945G-DVI	690
华硕 M2NPV-VM	780
技嘉 M51GM-S2G	690
富士康 N570SM2AA-8EKRS2H	1190
华擎 AM2NF6G-VSTA	490
★ 兼具高性价比和出色的稳定性。	

内存

型号	平均价(元)
金士顿 512MB DDRII 667	460
金士顿 DDR2 667 1GB	960
★ 工艺精湛, 运行稳定。	
宇瞻 512MB DDRII 667	445
宇瞻 1GB DDR 400	875
Kingmax 512MB DDRII 533	415
Kingmax 512MB DDRII 667	430
三星 金条512MB DDR 400	460
三星 金条512MB DDRII 667	476
★ 高品质高性能内存。	

笔记本

型号	平均价(元)
索尼 VGN-SZ16C Core Duo T2400/80GB/512MB DDRII/DVD±ROM/13.3/1.69Kg	15900
LG XNOTE Pi Core Duo T2300/512MB DDRII/80GB/DVD±ROM/15.4/2.8Kg	15800
★ 外观精美, 性能强劲。	
IBM ThinkPad R60 Core Duo T2300/60GB/512MB DDRII/COMBO/14.1/2.63Kg	12000
★ 典型的商务笔记本, 各方面都无可挑剔。	
TCL K41-03 Core Duo T2050/512MB DDRII/60GB/DVD±ROM/14.1/2.4Kg	6998
明基Joybook S73-103 Core Solo T1300/60GB/256MB DDRII/COMBO/14.1/2.0Kg	15100
神舟 优雅Q310P Core Duo T2300/60GB/512MB DDRII/COMBO/13.3/1.89Kg	6888
DELL Inspiron 6400-N510512 Core Duo T2300/1GB DDRII/40GB/COMBO/15.4/2.8Kg	8799
Acer Aspire 5542NWXci Core Duo T2300/256MB DDRII/60GB/COMBO/14.1/2.38Kg	8499

评头论足品牌机

品牌机的优势就是几乎不存在稳定性和兼容性问题, 而且电话、上门等售后服务在那些尚未玩转电脑的人看来仍是一根救命稻草。遗憾的是, 几乎所有的品牌机型为了吸引消费者的目光并尽量压低售价, 想要找出一台配置十分均衡的品牌机几乎不可能。不过好在很多品牌机厂商允许消费者在一定范围内自由挑选硬件配置, 通过这个途径, 我们也许有办法把一台配置并不很合理的机型调整得更加均衡。

这款机型上市时间比较长, 算是老机型了。此次调价后确实在价格方面很有竞争力, 不过虽说是定位于低端入门的机型, 可是在很多地方的搭配稍微有些不太合理。主要是内存和硬盘偏小, 这也是品牌机里最常见的问题了, 此外集成的显示卡性能也比较弱。

长城 嘉翔S-S528T

(标准配置, 包括所有免费优惠和折扣)

CPU	Intel Pentium4 524
内存	512MB DDRII
硬盘	80GB
显示器	17英寸LCD
光驱	DVD-ROM
显卡	集成高性能显卡(可扩展AGP)
价格	4350元

布衣平民的图形图像处理机型

一说到图形图像处理, 往往想到的都是上万元的顶级配置。不过随着电脑配件越来越便宜, 组装一台5000元以内的图形图像处理机型也不再是梦想了, 低廉的价格和合理的配置非常适合初学者入门使用。

型号	价格
CPU	AMD Athlon 64 3500+ AM2 (盒) 740元
内存	Kingmax 1GB DDRII 533 815元
硬盘	WD 160G 7200转 8M(串口) 465元
主板	华擎 AM2NF4G-SATA2 540元
显卡	微星 NX7300GT-TD256E/256MB 680元
显示器	优派 G76f+SB 1250元
光驱	BenQ 1650V 170元
键鼠	优派 极速派对II 75元
机箱	爱国者 CA-F828E 279元
共计	5014元

上海 纪灵舟这样说:

“疯狂! 再疯狂一点!”

我们每期将从读者来信中挑选一款“特色鲜明”的装机配置方案并刊登在这里, 如果你有什么得意的配置方案, 一定要发邮件告诉我们, 也许下一期的装机栏目里就会出现你的名字。这些配置也许并不适合所有人, 但一定很有新意, 具有非常明显的特定用途。除了配置方案和价格之外, 最重要的用途和这样搭配的理由也一定要写清楚。

型号	价格
CPU	Intel Core 2 Duo E6300 (盒) 1480元
主板	华硕 P5B 1375元
内存	宇瞻 金牌超频 1GB DDRII 800×2 1900元
硬盘	希捷 SATA 酷鱼 320GB 785元
显卡	丽台 PX7950GT TDH 512MB 2699元
光驱	索尼 DW-Q120 299元
显示器	优派 VX2235wm 3400元
键鼠	微软 光学精巧套装(黑) 140元
机箱	多彩 MG760+航嘉 磐石500 900元
总计	12978元

局部进行的调整并没有涉及显卡部分，一方面考虑到这款机型定位于入门及家庭用户，另一方面是因为这款机型的主板只有AGP插槽。目前AGP接口的高性能显卡由于数量较少，价格仍然比较昂贵。因此可以先暂时使用集成显卡，等一段时间后再进行升级。

内存部分虽然配备了512MB的容量，不过显卡是集成的，在显示图像，尤其在运行游戏时系统会根据显示的画面，动态调节物理内存划拨给显存使用。此时系统就会因为内存不足而不断读写交换文件，对性能影响很大。如果直接增加到1GB内存，价格方面会稍微贵一些，因此选择了另外增加一条512MB内存的方案。

硬盘则恰恰相反，直接增加到160GB的容量。因为80GB的容量愈来愈显得力不从心，家庭用户越来越注重影音娱乐的功能，更大容量的硬盘能够在保存一些影音文件时免除硬盘空间不足的烦恼。

既然出现这么多问题，那么我们可以稍稍进行一些调整：

长城 嘉翔S-S528T (自定义配置，会有些浮动)

CPU	Intel Pentium4 524	
内存	512MB DDRII × 2	+425元
硬盘	160GB	+190元
显示器	17英寸LCD	
光驱	DVD-ROM	
显卡	集成高性能显卡(可扩展AGP)	
价格	4965元	

CPU AM2接口的Athlon 64 3500+一级缓存为128KB，其中的一级数据缓存和指令缓存都采用2路64 Bytes的方式实现；而二级缓存则采用全速8路64 Bytes的方式实现，处理器核心独占512KB。主频为2.2GHz，90nm工艺Windsor核心，支持SSE3指令集，支持HyperTransport技术，这款CPU现在的价格相对比较便宜，而且性能十分强大，很适合图形图像处理这种需要密集运算的应用场合。

显卡 微星NX7300GT-TD256E沿用G73的核心，具备比原GeForce6系列更先进的特性，拥有CineFX4.0着色架构、支持Intellisample4.0等技术。在硬件架构上也同样支持DX9.0C，支持SM3.0特效技术与HDR动态渲染技术等，同时也延续了NVIDIA SLI技术。供电部分做工比较扎实，采用大量优质固态电容，保障供电和超频的稳定。显存采用Samsung 1.2ns GDDR3芯片，默认频率为1400MHz，256MB×128bit的显存配置相当豪华，超频能力很不错。

显示器 出于价格和显示效果两方面考虑，最终选用了优派G76f+SB显示器。这款显示器采用钻石二代显像管，实际显示效果非常出色。Diamondtron M2显像管结合ViewSonic独有的Ultra Brite技术，画面更加清晰细腻，并提供绝佳的色彩饱和度。而且G76f+SB还通过了严格的TCO'03认证。

微软的Vista就要正式发布了，游戏发烧友们也在蠢蠢欲动，很多人都准备疯狂一把，我也不例外，不过烧归烧，还是要“稍微”考虑一下性价比的问题。

CPU采用现在Intel Core 2 Duo E6300，说起来E6400的性能提升十分有限，价格却上升了500元之多，划不来。这块CPU拥有双核心、64bit指令集、4发射的超标量体系结构和乱序执行机制等技术，65nm制造工艺生产，支持 Intel 所有的扩展指令集。两个内核共享4MB二级缓存，性能非常强大，而且官方公布的功耗只有65W。

虽说现在内存很贵，但是据说Vista启动后本身就要占用数百MB内存，这样看来只能下本钱配备双通道2GB内存。其实内存这种东西对系统的整体性能影响非常大，没完没了地读写临时交换文件不但影响性能，更关键的是很令人心烦。

华硕P5B主板采用Intel P965/ICH8R芯片组设计，支持双通道DDRII 800内存，并且为CPU提供八相供电。虽然是八相供电，但是在高效率的运行下，产生出的微量热能比传统电源低得多。华硕主板的品质向来是有口皆碑的，精湛的工艺和扎实的用料能够给CPU提供稳定的运行环境，同时也是整个系统稳定运行的基础。

显卡方面选择了刚刚降价的丽台7950GT，采用8块1.4ns GDDR3显存，规格为512MB/256bit，默认核心/显存频率为550/1400MHz。供电部分采用大量的高品质三洋SVP电容以及全密封电感，有效抵抗电磁干扰，并配备6pin外接电源接口，保障系统的稳定运行。

☛ [CP04] 收藏此文资费1元 发送代码: 1373 移动50125912 联通9219912

品牌台式机		平均价(元)
型号		
联想 家悦D2036A	AMD S64 3000+/512MB/80GB/DVD-ROM/19英寸LCD	4999
联想 天骄S2020X	PentiumD 2.8GHz/512MB/80GB/DVD±ROM/19英寸LCD	6999
整体配置比较合理。★		
新蓝 视点-5188	Pentium4 2.66GHz/256MB/80GB/DVD-ROM/17英寸LCD	4998
新蓝 视点-8168	PentiumD 2.8GHz/512MB/160GB/COMBO/17英寸CRT	5998
海尔 家家乐1000	CeleronD 2.26GHz/256MB/40GB/DVD-ROM/17英寸CRT	3899
海尔 极光A6	PentiumD 2.8GHz/512MB/80GB/COMBO/19英寸LCD	7299
TCL 锐翔K8388	CeleronD 2.8GHz/512MB/80GB/DVD-ROM/17英寸LCD	4998
TCL 海盜8878	Core 2 Duo E6300/512MB/80GB/DVD-ROM/19英寸LCD	6198
沐泽 卓尔CS01A	Core 2 Duo E6300/512MB/80GB/DVD-ROM/19英寸LCD	4999
双核高性能配置，价格也很诱人。★		
沐泽 卓尔P620S	PentiumD 2.66GHz/512MB/80GB/DVD-ROM/17英寸LCD	5499

显卡		平均价(元)
型号		
华硕 EAX850Pro	HTVD/256MB	690
蓝宝石 X1900GT	256MB	1385
性能强悍，价格也接近主流。★		
蓝宝石 X1300XT	黄金版/256MB	690
微星 NX6600-TD128E	128MB	780
微星 NX7300GT-TD256E	豪华版/256MB	870
影驰 7600GS	静音版/256MB	790
采用Arctic Cooling散热技术。★		
影驰 7600GT	AGP/128MB	1280

显示器		平均价(元)
CRT		
型号		
优派 E96f+SB		1330
AOC 795Fk		920
美格 770AH+		890
LCD		
型号		
优派 VG920	19英寸	2099
非常适合多媒体娱乐。★		
明基 FP92E	19英寸	1860
索尼 X75FS	17英寸	2499
色彩表现力出色，过渡自然。★		

数码相机		平均价(元)
型号		
佳能 A540		1500
佳能 S80		3340
广角端可达28mm。★		
尼康 S8		2500
尼康 L5		2080
富士 F10		1950
富士 E900		2730
具有自然影像技术。★		
奥林巴斯 SP-320		1990
奥林巴斯 FE-190		1640

鼠标		平均价(元)
型号		
双飞燕 OP-35D		60
双飞燕 X-710F		165
非常适合游戏使用。★		
新贵 MS-018		58
新贵 MS-0300U		145
明基 M109	灵狐	70
明基 G700		280
扫描频率高达6400次/秒。★		
优派 MC204		68

省钱防水双料冠军

Epson STYLUS CX5900 彩色喷墨一体机

新品上市 800-810-9977 http://www.epson.com.cn

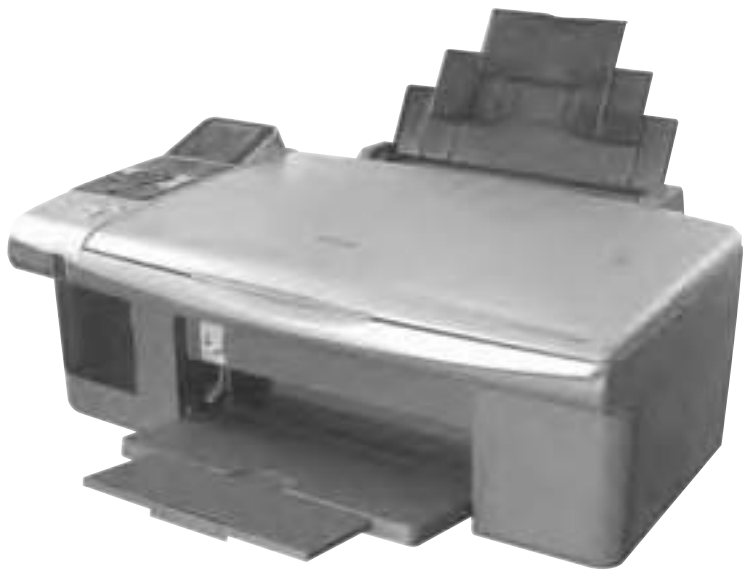

打印速度令人满意，支持与数码相机直接连接及多种存储卡，人性化设计考虑周全。



测试样机的 OSD 操作菜单为英文，希望正式零售版有所调整。



▲机身内置读卡器，并可直接连接数码相机

规格

打印类型	喷墨
颜色数	黑、青、品红、黄
打印分辨率	5760 × 1440dpi
黑白打印速度	27页/分钟
彩色打印速度	27页/分钟
扫描分辨率	1200 × 2400dpi
接口	USB 2.0

打印扫描复印，一机全能

在一个小型办公室里，打印机、复印机是少不了的，有时候还会用到扫描仪。虽说打印机和扫描仪搭配起来，通过电脑也可以实现复印功能，不过总归不如一台单独的机器来得方便。CX5900在一个不大的机身内同时容纳了这三种功能，除了可以和电脑连接进行打印和扫描外，也可以脱离电脑，单独进行复印和部分打印功能。什么叫部分打印功能？因为这台一体机除了USB接口之外，还内置了读卡器，可以直接打印存储卡中的照片。说到照片打印，考虑到一般家庭和商业场合的需要，CX5900在照片打印方面有许多独到之处。

照片打印效果大幅增强

CX5900秉承了Epson喷墨打印机特有的微压电技术，这对于提高打印速度大有好处。配合5760 × 1440dpi的高分辨率以及3微微升墨滴，使得这款产品不但打印速度出众，而且照片效果也十分精细。虽然受到4色墨水的颜色限制，照片在色

对于一些家庭和小型办公室来说，他们需要打印机、复印机等多种设备，如果分别购买的话，不但花费很高，而且还会占据很多空间。Epson推出的喷墨一体机面对的消费群体就包括这些人，以非常低廉的价格提供了高度集成的功能，CX5900就是这个系列中的最新型号。

彩还原及渐变方面还有待进一步提升，但整体效果已经相当不错，能够满足一般个人用户的需求。凭借爱普生独有的恒彩防水耐光墨，照片的保存期限甚至达到了百年以上。

和数码相机“无缝链接”

CX5900支持新一代数码相机、数码摄像机的图像工业标准——“PictBridge”协议，这意味着现在市面上绝大部分数码相机和数码摄像机都可以和CX5900直接连接并打印照片。只要把数码相机附带的USB连接线插入CX5900机身上端的USB接口，就可以直接打印数码相机内存的照片，完全摆脱在电脑上操作的烦恼。另外，它的机身左下角内置了一个读卡器，可以读取几乎所有主流的存储卡：CF Type I/II、MicroDrive、SM卡、记忆棒、MMC卡、SD卡和xD卡。手头上没有数码相机连接线的话，也可以把存储卡拿出来直接打印照片。

人性化设计带来的方便

打印机和一体机的耗材成本一直是困扰消费者的大难题，Epson曾经推出过一系列以低价正品墨盒著称的ME系列打印机。CX5900采用了分体墨盒设计，黑、青、品红、黄四种颜色单独包装，哪一色用完都可以单独更换，从而避免了使用联体墨盒时只要一色用完就得更换整个墨盒所造成的浪费。

此外，这款一体机的控制面板非常便于操作，文档复印、照片复印和存储卡打印都分配了单独的功能键，辅以纸张类型和纸张大小的选择按钮，完全不需要进入菜单进行选择，操作极为简单。至于控制面板上部的液晶屏，主要是用来对一体机进行设置（例如更换墨盒）、配合方向键设置复印方式以及打印照片时进行预览使用的。

这款一体机除了打印、复印和扫描功能外，还特别为家庭及SOHO一族加强了照片打印方面的性能，适用面更加广泛。

【CP05】收藏此文资费1元 发送代码: 1375
移动50125912 联通9219912

大小摩卡的魅力

AOC 177P+、197P+液晶显示器

1888元 (177P+) / 2199元 (197P+) 800-858-1777 http://www.aocdisplay.com.cn



虽说现在宽屏液晶已经成了众人追捧的明星，不过还是有很多消费者习惯使用传统4:3比例的液晶显示器。今年上半年，AOC曾经推出过一系列新品液晶显示器，最近终于出现在市场上，其中尤其以“摩卡”系列最受关注。我们这次收到了两款“摩卡”系列的液晶显示器，177P+和197P+，下面就一起来看看有哪些过人之处。

进驻白领桌面的摩卡

说到摩卡(Mocha)，大多数人第一反应肯定是咖啡，咖啡对于白领的生活来说是绝不可少的，AOC把这个系列显示器的名字叫做摩卡的用意也许就在这里。

除了屏幕大小之外，177P+和197P+的样式一模一样，摒弃了以往方方正正、有棱有角的传统造型，改用圆滑柔和的曲线边框，再配上弧形的棱角，整体看上去比以往的型号更活泼，也更容易与周围的景物相融合了。

如今的液晶显示器已经没有太多卖点，窄边框几乎已经成为标准，这两款液晶显示器虽然没有刻意进行窄边框设计，不过也算得上是主流水平了。显示器的整体为黑色，一方面是由于黑色边框能让屏幕看起来显得更大，另一方面也显得更加沉稳，摆在办公桌上时就像IBM笔记本一样是商务经典，摆在家里则有几分个性化的色彩。

随心所欲，想调就调

具有垂直升降、水平旋转、俯仰调节以及屏幕旋转的液晶显示器早已不算新鲜，不过具有这种功能的液晶显示器往往都是高端型号，价格也比主流LCD贵上许多。相比之下，177P+和197P+的价格就显得颇具吸引力了，更何况还有2ms反应时间这个撒手锏。

正是由于具有丰富的屏幕角度调节功能，这两款显示器的一些缺点也因此不再成为问题，例如这两款显示器由于采用了TN面板，可视角度相对较小，但是它们的屏幕可以水平旋转，如果想让别人也看清屏幕，轻轻地把屏幕转过去就是了。

针对不同高度的桌椅，屏幕的垂直升降功能非常有用，尤其是对于整天都要面对电脑的白领来说，显示器和桌椅高度的不协调是导致颈椎、腰椎疲劳甚至损伤的主要原因之一。与其他具有类似功能的LCD相比，这两款显示器还在支架上设计了一个卡扣，虽说凭屏幕本身的重量也可以很好地固定住，但扣上卡扣就更加稳固了。

保持整洁的桌面空间

白领的桌面一般都没有太多空间，从传统CRT改进到液晶显示器，算是省出了不少地方。而液晶显示器集成多媒体音箱，则再次省出了一大块空间。177P+和197P+都集成了多媒体音箱，功率为2W×2，一般听听音乐、玩玩桌面小游戏是足够了。这两款液晶显示器的底部都提供了耳机插孔，夜深人静或者大家都埋头于工作的时候，最好还是戴上耳机，以免影响别人。

这两款液晶显示器都能够满足普通商务和家庭娱乐的需要，如果经常在电脑上处理文档或者浏览网

页，建议够买19英寸的197P+，因为这两款液晶显示器的标准分辨率都是1280×1024，而19英寸的字体则更大一些，长时间观看不容易疲劳。如果主要是欣赏电影或是玩游戏，那么这两款显示器都没问题。

以合理的价格提供了全方位调节功能以及2ms反应时间，很适合白领及大多数消费者使用。



▲控制按键设置在屏幕底部，保持前面板整洁美观



▲具备VGA和DVI双接口



屏幕角度调节灵活，具有较完善的人性化设计。



屏幕下边缘有轻微漏光。

CP06 收藏此文资费1元 发送代码: 1379 移动50125912 联通9219912

177P+/197P+规格

屏幕尺寸	17/19英寸
标准分辨率	1280×1024
色彩	16.2M
点距	0.264mm/0.294mm
亮度	300cd/m ²
对比度	800:1/700:1
可视角度	160/160度(水平/垂直)
反应时间	2ms
安规认证	TCO99



垂直极限

多彩垂直鼠标三代DL-M510LU

新品上市 0755-2108956 <http://www.deluxmarket.com>

规格

分辨率	2000DPI
按键寿命	500万次
滚轮寿命	20万圈
线材长度	2米
脚垫寿命	25万米

更近一步的人体工程学设计，使用起来更加的舒适。

不适合左手用户。

鼠标除了带给我们灵活的操作之外，还有一只疲惫不堪的手，用什么样的鼠标才能让我们的手掌更加舒适，比如像这款多彩垂直鼠标三代。

第三代垂直鼠标DL-M510LU在前代产品的基础上进行了改良，使人体工程技术更近完美。DL-M510LU完全依照人手腕骨和手臂经络舒展设计而成，鼠标背面与桌面大约成45度斜角，背面左右两个按键凹下，两个手指指肚正好放在其中，中间滚轮略高出背面，把左右键分开，侧面略向里凹，便于拇指放置。使用它的时候手腕与桌面不完全接触，只有侧面部分接触，开始时可能会有些不适应。

游戏是这款鼠标的定位，所采用的激光引擎，每秒7080帧的图片采样率，最高分辨率可达2000DPI，20G的高速加速功能，让你轻松畅游于游戏

世界。像扫雷这类的鼠标小游戏，应对自如，按键灵敏且反弹力强，用拇指和小指紧握鼠标自由移动。另外，鼠标采用了类肤材质，经过特殊的工艺处理，有防滑、防汗的效果，解决了长时间玩游戏手掌出汗而打滑的问题。

DL-M510LU是五键鼠标，在对其进行驱动安装后，可自定义按键设置，强大的自定义功能，可提供多达53个快捷功能的选择，不用再有无休止的Ctrl组合了。还有一点与众不同，它具有高度灵敏的调节技术，由单键循环切换，可轻松实现四挡变速功能，侧面LED显示当前的变速档数，使用起来更加的直观。

的确是一款有益健康的科技产品，第三代鼠标做了些改变，体积的减小也增加了女性使用的机会。

收藏此文资费1元 发送代码: 1381
移动50125912 联通9219912

简洁桌面从此开始

明基 M10 MINI多媒体音箱

499元 400-888-0666 <http://www.benq.com.cn>

许多人喜欢在做饭或在阳台上抽烟时听听收音机，目的无非是为了解闷。只不过收音机中的节目不能随意挑选，种类也比较有限，何况那么小的喇叭也谈不上什么音质，要是能在阳台或厨房摆上一对音箱就好了。普通的多媒体音箱比较累赘，即便是最简单的2.0音箱也有主副两个箱体和一大堆连接线，更别说2.1音箱了。

相比之下，明基推出的M10多媒体音箱就非常适合摆在厨房、阳台或是卧室这种需要简洁环境的地方。作为Mini便携音箱，M10与传统意义上的音箱并不一样，虽然是2.1结构，但三个扬声器是集成在一个箱体里的，左右各有一个1.3英寸全频带扬声器，负责100Hz~16kHz的中高音回放，底部2.5英寸低音扬声器开口向下，利用桌面增压，达到更好的低音表现。

由于采用标准3.5mm立体声插孔作为音源的接入端，M10能够完美地兼容几乎所有的音频设备，包括电脑、MP3随身听、CD/VCD/DVD播放机、笔记本电脑、掌上电脑以及便携游戏机等等，只需要一根极为普通的音频线，就能够摆脱这些便携设备自带的扬声器或耳机的烦恼。

M10没有采用普通的旋钮调节方式，而是改用橡胶按键来控制高低音的增幅、总音量以及电源开关。看上去虽然很简洁，不过由于键与键之间的间距比较小，调节起来稍稍有些不便，而且调节后的工作状态无法保存，下次开机后还要重新调节。

此类Mini音箱显然是针对有一定生活品位的人推出，用来替代笔记本电脑的内置扬声器，或是放在阳台、卧室使用的小型音箱。



规格

持续输出功率	3W × 2 + 8W
扬声器	全频带扬声器1.3英寸 × 2 低音扬声器2.5英寸 × 1
信噪比	≥ 71dB
频响范围	40Hz ~ 16kHz

外形短小精悍，使用方式非常简单，音质相对出众。

无法保存工作状态，每次开机须重新调整。

收藏此文资费1元 发送代码: 1383
移动50125912 联通9219912

Express

新品短信息

2007 Office system呼之欲出
微软副总裁来华“开道”

微软(中国)宣布2007 Microsoft Office system将于本年年底与广大的中国企业用户见面。与此同时,微软副总裁Chris Capossela先生也首次在华畅谈新理念。(马江华)

技嘉GA-965P-DQ6横空出世

技嘉GA-965P-DQ6采用全系列固态电容技术,能进行极限超频。技嘉主板采用了大量高品质的固态电容,使产品性能上一个档次。(姚雯)

硕泰克SL-K890-939RL今秋特价

499元,超低的价格,就能买到优秀的硕泰克主板。SL-K890-939RL主板基于VIA K8T890+VT8237R Plus芯片组,支持AMD Socket 939架构处理器。(孙银平)

APACK 携最新散热器登录中国

来自韩国最大的散热器生产厂家(株)APACK公司,携带最新散热器品牌ZeroTherm来到中国市场。(商驰)

DV奇葩再现 东芝超级登场

随着硬盘式DV的兴趣,近日东芝全新推出两款gigashot的系列新机GSC-R30和GSC-R60,容量分别为30G和60G,其超大容量的微硬盘和小巧的机身设计令人惊叹不已。(商驰)

惠普即将Vista Premium免费升级

该新品系列采用了英特尔酷睿2双核处理器,AM2创新平台、15合1读卡器等最先进的硬件科技,从软硬件上为全面过渡到下一代操作系统Vista做好了准备。(西浩铭)

希捷开活动 同推四新产品

近日,希捷公司在中国拉开“备份认知”活动的序幕,同时推出四种新产品,帮助消费者存储、共享、保护、组织和访问他们的数字生活。目前上市的希捷和迈拓屡获殊荣的品牌解决方案有希捷1.0英寸加密袖珍U盘、迈拓2.5英寸OneTouch III便携式移动硬盘、迈拓3.5英寸OneTouch III备份移动硬盘,以及迈拓3.5英寸网络存储硬盘。(西浩铭)

方正双箭齐发 销量再掀狂热

自从推出多款采用AMD处理器的家用电脑以来,方正电脑以更多样化的选择受到消费者的热烈欢迎,创下了单个专卖店一天销售60余台电脑的亮眼纪录。其中,方正卓越K100-8218和卓越K100-2255两款机型尤为畅销,一举成为销售榜上的领跑者。(孙银平)

“碧玉刀”一出 谁与争锋

“碧玉刀”微星 K9N Platinum 主板采用了 NVIDIA 面向中高端市场的 nForce 570 芯片组,能够全面支持 Socket AM2 架构处理器。为了能使高端 AM2 处理器流畅运行,主板提供了高达 8GB 的双通道内存支持,而且 4 个 DIMM 插槽提供了对 DDR2 533/667/800 三款内存规格的支持。(赵志英)

惠士嘉推出首款中档音箱PL-3283

惠士嘉是今年新崛起的一个多媒体音箱品牌,首款低价位的烤漆音箱PL-3276在多家媒体的好评中深受好评。不过,迄今惠士嘉上市的产品大都是面向入门级市场的产品,中高档产品不多。但近日,惠士嘉第一款中档价位的2.1产品——PL3283正式推出了。(李隆)

富士康945PL助力酷睿双核平民化

随着Intel发起的新一轮降价风潮,全新的酷睿系列CPU价格已经接近广大消费者的心理范围,显然,效率更高功耗更低的酷睿系列处理器成为多数消费者的装机首选。近日,Intel全球战略伙伴富士康抢先发布基于这款芯片的主板新品——FOXCONN 945PL7AE-KS2H,在价格和性能上给我们带来了不少惊喜。(李隆)

Industry

业界

华胜弘邦成立“金知了”服务中心

近日,三星半导体中国区总代理华胜弘邦公司针对三星金条(内存)、三星存储卡(MMC系列),成立“金知了”全国服务中心,由华胜弘邦公司代理的三星电子产品均能享受“金知了”服务。(米彬)

MTV成为百度战略合作伙伴

跨国传媒巨头维亚康布近日宣布与全球最大的中文搜索引擎百度达成协议,共同拓展中国数字媒体市场,为中国1.23亿互联网用户提供视频娱乐音乐内容,并尝试新的视频节目网络销售形式。(张勇)

跨越发展的北京IC

在第一届中国微电子国际研讨会上,北京市委、市政府首次向全球宣布:北京将建设中国北方微电子产业基地,并发布了建设规划。通过六年的艰苦努力,规划目标已全面实现。(商驰)

联想与NBA宣布战略联盟

联想与NBA(美国职业篮球协会)近日宣布结成长期的官方市场合作伙伴关系。签约同期,联想宣布启动签约NBA后的第一项产品营销活动——联想扬天“明日巨星”计划,致力于通过构建一整套的扶持机制,助力中国百万中小企业成就商界明日巨星。(张健)

京城惊现地铁动画

“地铁动画”这一全新媒体形式开始亮相北京地铁一号线。这一创意将会让地铁乘客们享受到光影互动、犹如电影般的多彩画面,体验一种前所未有的、穿越时空的视觉新感受!(柳絮飞)

Acer欢庆成立30周年

Acer公司刚举办了成立30周年庆祝活动,董事长王振堂强调,Acer采用的经销模式已经证明是PC产业的主流,未来将会继续坚守此一模式,突破任何障碍,并且有信心在明年迈入全球前三大PC品牌。(马江华)

上海召开“2006赛门铁克大中国区用户大会”

近日,在上海召开了“2006赛门铁克大中国区用户大会”,大会中心议题围绕“全面保护用户的信息、架构和互动”展开,赛门铁克公司宣布还要在上海国际会议中心召开一年一度的大中国区用户大会——Symantec VISION 2006 China。(孙银平)

华北地区第一所职业教育“笔记本大学”成立

最近,联想和青岛飞洋职业技术学院联合共建笔记本大学。双方宣布将展开全方位合作、凭借“笔记本大学”这种新的教育模式培育更多、更优秀的高级职业技术人才。(西浩铭)

天敏 品尼高携手共创辉煌盛世

近日从业界传来消息,在中国视频界享有盛誉的天敏科技有限公司成为国际知名品牌品尼高中国区独家总代理之一!双方的这次强强联手相信将为中国视频界带来一个崭新的局面。(李隆)

百万礼物从天降 PConline引导高校新时尚

10月24日,这本身是一个平凡的日子,但是在沈阳、济南、重庆等6大城市的20多所高校中的学子们,却在翘首期待这个日子的到来。同时诸多的疑问悄悄在校园中流传:真的有免费巧克力送吗?真的有礼物会不期而至?真的能将我心意宣告给全世界?真的有免费MP4、液晶显示器拿?这一切都是真的吗?!

经过记者仔细走访,发现这一切都是真的,天上真的会“掉馅饼”,数百万精美礼品免费拿。从10月24日起,沈阳、济南、成都、重庆、西安、南京6大城市24所高校的学子们,仅需轻松登录到太平洋电脑网(PConline)举办的“猜猜我是谁——PConline全国校际大连线活动”网上专题:caicai.pconline.com.cn,不仅可以免费送出2份精美巧克力给在上述城市部分高校的同学,还可留下温馨、火辣的神秘留言,让你心中的他(她)无限期待神秘的你的出现。

如果你的巧克力收得够多,或者你的留言够吸引人关注,那更可参加PConline“魅力之星”、“最佳留言”的评选,让全世界的目光都聚焦在你的身上,PConline将成为你展现个人魅力的舞台。获奖者不仅可免费获得三星数码相机、爱可视MP4、优派液晶显示器、纽曼MDV等丰厚奖品,更有各大媒体的追踪报道。登录:caicai.pconline.com.cn,现实中的灰姑娘、青蛙王子或许就是你。

太平洋电脑网(www.PConline.com.cn)作为全国第一IT门户网站,长期致力于IT科技的发展与资讯传播,更注重青少年学生的全面素质发展,“猜猜我是谁”活动曾分别于2002年下半年及2006年上半年在北京、上海、南京等地举办过,反响热烈,累计300余万人次参与,深得高校学子的欢迎。(陈月玲)

【CP09】收藏此文资费1元 发送代码:1389 移动50125912 联通9219912



杨过 <http://yangguo.blog.cfn.com.cn>

天虽然很冷，但绝不单调，除了看见几片枯黄的树叶和灰布棉服之外，我们还有更精彩的影像存在。无论是地铁人流中飘动的红发，还是街头闪过的一缕美色，都牵动着你的心。让随处可见的魅力影像，随着停不了的拍摄心情一起改变世界吧。



柯达P712 数码相机

- ✓ 12倍光学变焦加防抖，不用说你也可以换算出能用它干什么了，平时3倍的用来看美女，12倍的……嘿嘿，当然是用来看远处的美女啦！
- ✓ 黑色机身，禁脏又专业，拿着它拍照和戴眼镜增加学问有异曲同工之妙。
- ✓ 操控简单快捷，没有那么多一辈子也用不着的功能。
- ✓ 具有RAW和TIFF两种无压缩文件格式，可以直接在相机内转换成JPEG，这就是人们常说的“采编一体”吧。
- ✗ 1/2.5英寸的CCD有点小，实现“望远镜”功能的同时也导致了噪点的增加。
- ✗ 手柄内侧的空间较小，把握不是很舒服，长时间使用僵硬的手指不抖才怪呢。
- ✗ 对焦可不是它的长项，开机、对焦都别对它要求太高，不过快门的速度还行，有利于抓拍。

价格：3700元左右 网址：www.kodak.com.cn

佳能DC40数码摄像机

- ✓ 如IXUS系列般婀娜的身条，将时尚的曲线表现得淋漓尽致，握在手中，也能感到它质感的舒适。
- ✓ 2.7英寸宽屏TFT液晶，加了防眩光和防反光涂层，不用担心在阳光下找不着北。
- ✓ 有总像素429万的1/2.8英寸CCD坐镇，无论摄像、拍照，效果俱佳。
- ✓ 镜头表现比较出色，画面的还原效果较好。
- ✗ “我的DV是佳能的”，为了这句话，你需要付出和高像素成正比的高价格。
- ✗ 支持的DVD格式不够丰富。

价格：3100元 网址：www.canon.com.cn

诺基亚N73手机

- ✓ 拥有自动感光系统，会根据光敏电阻自动控制键盘灯的开闭以及屏幕的亮度。
- ✓ 阳光下的考验，艳丽依旧，室内背光打开，色彩鲜亮。
- ✓ 把手机横过来，你就能拥有一个超大声音的扬声器，外放MP3，小意思。
- ✓ 竟然还有传说中的“数字防抖”，虽然效果一般，但有总比没有强。
- ✗ 相对于强大的功能，电池的续航时间稍短，但要知道，你的相机又能用几天？

价格：3900元左右 网址：www.nokia.com.cn

华硕W7K24J-SL笔记本电脑

- ✓ 13寸轻薄双核，加上独立显卡，足以应付一般3D游戏需求，你还能在它身上找到不流行的元素吗？
- ✗ 电池续航时间不佳，145分钟，分分钟宝贵啊！
- ✓ 内置了130万像素的摄像头，又一个影像狂人就此诞生。
- ✗ 不能像W5那样180度旋转，可惜不能偷窥了。
- ✓ 键盘的手感不错，经过磨砂处理，按键弹性良好，键程适中且没有塌陷感，长时间打字也不会累哦。

价格：12388元
网址：www.asus.com.cn



由《电脑爱好者》杂志社主办的全国首届“技嘉杯”MOD (modify的简称,是电脑个性改装的意思) 大赛正式开幕,本次活动由《电脑爱好者》论坛承办。活动的宗旨是“经验交流,共同提高”。本次活动分一二三等奖,由技嘉科技提供奖品。



杨过 <http://yangguo.blog.cfan.com.cn>

全国首届“技嘉杯” MOD大赛

▶ **活动时间:** 2006年12月1日至2007年2月28日

▶ **活动目的:** 为庆祝《电脑爱好者》MOD版成立,我们举办这次电脑机箱改装作品网上评选活动,本次活动是以交流MOD经验为主的。以读者和网友各自的电脑改装作品为题材,展示大家的电脑改装作品、技术和经验,以提高其他网友的电脑改装技术。

▶ **活动方式:**

由2006年12月1日起,可在MOD专区上传自己的MOD作品,并在投票期之前对作品做出修改或提高。

MOD专区地址: <http://bbs.cfan.com.cn/forum-127-1.html>

参赛的作品只能在CFan杂志及其CFan授权网站发表,不能转投其他网站和杂志。

▶ **参赛内容包括:**

- 1.至少5张作品图片和150字简单作品介绍。
- 2.说明创作意图和过程。创作意图即创意之源,为150字;创作过程即创意之路,为500字。

▶ **参赛模板地址:**

<http://bbs.cfan.com.cn/thread-430651-1-1.html>

报名要求:

- 1.必须是我站论坛会员。
- 2.在上传作品期结束前必须完成的作品。
- 3.电脑作品要有主题方可参赛,如有明显的CFan或技嘉标志。
- 4.为保证公正性,CFan所有编辑参加投票评选。
- 5.拥有最少5张以上清晰的作品照片(整体,正面,后面,左面,右面)。
- 6.参加活动者或团队必须拥有此作品。

报名时间和方法:

2006年12月1日起即可参赛,参赛者可在MOD专区版面内进行上传作品和专帖编辑,参赛帖子主题为“CFan技嘉杯+作品主题名称”。论坛网址<http://bbs.cfan.com.cn>,详情请进入“MOD专区”。

投票时间和方法:

此次活动的投票时间为2006年12月1日至2007年2月28日,根据网友投票再加上组委会评选,最终评出30名选手。并在杂志和相关网站公布结果,所有奖品于2007年3月底寄出。

主办单位: **电脑爱好者**

协办单位:



官方论坛: <http://bbs.cfan.com.cn>

合作媒体:

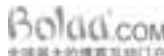



果果 <http://guoguo.blog.cfan.com.cn>

当人类有了语言，搏斗就不再是解决问题的唯一方式；当人类有了金钱，搏斗便成为附庸其上的衍生品，但仍活跃在历史的舞台；当人类有了游戏，“搏斗”便伴随着游戏的发展而走向文化……搏斗，不是任意地挥舞拳头，而是惬意地弯曲手指，让激情在游戏中尽情肆意。

玩过红白机的人，就没有不知道《街头霸王》的；玩过PS的，就没有不了解《KOF》的。正是这两个经典的格斗游戏，满足了多少热血的青春小伙，即使现在出现了更为刺激的3D格斗，也不会忘记曾经一个个拿手的“组合大招”。可就是在这些令人眼花缭乱的绝招背后，有多少稚嫩的键盘和手柄毁于一旦。这里介绍几款格斗用键盘、手柄，虽然不是钢筋铁骨，但毕竟更专业。



手指“搏斗”

■ 北京/T3

复杂操作一手掌握，罗技力回振天盾

堪称罗技PC游戏手柄的终极形态。除依旧具备精准的八方向D-Pad和一对模拟摇杆外，还支持力反馈震动功能，可以把游戏中的打击、碰撞、摩擦等状态实时用震动反馈到手柄之上，相当过瘾。震动的电机由USB口直接供电，免去加装电池的烦恼，也降低了手柄的重量。很多游戏中近身的投技，往往操控复杂，而它具有9个可编程的按键，配合罗技强大的WingMan Profile软件可以轻松地为每个按键定义宏命令，以在游戏中轻松做出威力惊人的接档摔。



拳打脚踢，方显英雄本色

利用中国功夫概念打造的游戏系统，采用摄影机及复杂的光学技术捕捉人物动作，同时与游戏画面中的人物进行格斗，你还可以用上棍子等任何工具当武器装备，只要在捕捉范围内，同时还可以实现连续跳跃等惊险动作。

新奇格斗

Mazu Kan“免接触”武术搏击游戏，只需60美元，你就能释放压抑已久的狂暴，而且还不会受到伤害。穿上这种感应器，可以跟踪你的挥击、闪避、上钩拳等，并判定失掉的“血”，内建的声音效果会让你忘记不是在真打的事实。



投稿 | info@cfan.com.cn



街头暴力，格威尔格斗王

小时候最大的梦想就是家里能有一台街机，不用在拥挤的人群中等待投币，也不用担心旁边会蹦出几个高手而声名扫地。除了宽大的屏幕和刺激的游戏环境，最为吸引人的就是街机的操控了，红色摇杆可随意飞身于各个方位，镶嵌的按钮也会随着有节奏的敲击而使出各种高招。现在可以一圆儿时的梦了，拥有这款游戏遥控台，可以完美体验街机般的刺激享受。超大的底座，稳定而不易滑动，操作灵活，手感舒适，2轴10键的设计，兼容PC/PS2两大游戏主机，并带有一个XBOX的扩展插槽。

为了格斗玩概念，罗技控制器Netplay Controller

这款控制器是罗技专门为PS2游戏机所设计，外形十分新颖，整体是一个大型的PS2游戏控制器，中部集成了一个小键盘，控制器不仅适合所有PS2的游戏操控，中部的键盘还可完成PS2网络游戏，以及一些特殊游戏的文字输入，十分方便。更令人不可思议的是，这款控制器还可将键盘分离，可以减轻操控时的重量。虽然控制器外形较大，但由于设计非常符合人体工程学，双手把握起来非常舒适。键盘与控制器有两个不同的接口，控制器使用标准接口，键盘采用了当今流行的USB接口，不会占用另外一个游戏机上的标准接口。

动作类小游戏集锦

http://play.zol.com.cn/list/list_1_1.html

最佳格斗游戏

<http://games.tom.com/zl/minigame/0704.html>

趣味小测试：

- (攻击) 必须站立防御，蹲防会被击中，跳跃攻击一般都是中段属性 _____
A. 上段攻击 B. 中段攻击 C. 下段攻击
- (命中) 当对手在硬直时间内被命中，会有比较小的攻击力加成 _____
A. 普通命中 B. Counter命中 C. 腰杆命中 D. 硬化Counter命中
- (攻击效果) 被打到远处，一般会伴随不能受身的效果 _____
A. 通常 B. 吹飞 C. 崩

答案：1.B 2.D 3.B

(各选项的详细解释见 <http://cfan.com.cn>)

收藏此文资费1元 发送代码: 1397
移动50125912 联通9219912



果果 <http://guoguo.blog.cfn.com.cn>

Ctrl+V



真希望有一天, 我可以用鼠标双击我的钱包, 选中一张100元, 按下Ctrl+c! 再不停地Ctrl+v!

游戏综合症

在超市把商品放入购物篮时会想到“装备栏”的不断丰富, 以至欲罢不能(商场促销的新手段可能是多吸引RPG狂热分子)。

在黑暗中行走时不忘把手作持枪状(DOOM too much)。

在电视里看到战争镜头时, 总想用鼠标点些坦克去助战(C&C后遗症)。

看到电影中外星人袭击美军基地时不由脱口而出:“不顶不顶, 速卖基地!”(玩“红警”过于专注)。

最不可思议的隐形斗篷

哈利·波特利用隐形斗篷参与一系列疯狂冒险, 让我们羡慕不已。最近, 美英科学家组成的研究小组初步研制出一种“隐形斗篷”, 魔法有望变成现实了!“隐形斗篷”针对辐射波的特定频段, 设法让雷达波等形式的波绕过物体, 既减少了物体反射的光线, 也减小了投下的阴影。

目前如需“隐形”, “斗篷”还必须根据特定的探测波段“量身定做”。下一步计划是开发三维“隐形”, 让阴影彻底消失, 使物体变得完全透明。这种“隐形斗篷”的材料可能包括金属、陶瓷和纤维合成物等。做人体隐身实验时别忘了我们哟!



最精确的数字化艺术鉴定

对某些艺术狂来说, 只有真品才能满足他们的需求, 而一般的鉴定过程需要数名鉴定专家花上好几个小时, 才能确认作品的真伪。

荷兰马斯垂克大学的Igor Berezkhony发明了一种鉴定软件Authentic, 能够分析画家所使用的颜色、笔触及画风, 来辨别画作的真伪。将145幅画数字化, 并仔细比较每个像素的特征后, 发现真正的风格是无法仿冒的。目前15位专业志愿者正参与研究凡·高的作品, 看看究竟是肉眼厉害, 还是“电眼”厉害!

最严密的作弊监控

今年10月北京教育考试院在成人高考中为各考点配备了“作弊克”, 监督利用手机、无线隐形耳机、蓝牙耳机等高科技设备作弊的考生, 有多名作弊的考生被当场发现。“作弊克”如掌上收音机一般大小, 启动后可以灵敏地捕捉到周围一定范围内的信号, 并根据信号强弱显示报警。同时与仪器配套的耳机还能监听到语音对话, 清楚得就像平时用手机打电话一样。当距离被发现对象只有20厘米时, “作弊克”还会产生强烈的震动。目前不少高校都配备了“作弊克”, 要想人不知, 除非己莫为!



Flash 龙虎榜

名次 作品名称 作者

- | | | | |
|---|---|-----------|---|
| 1 | 大话G游 | 3G门户 | http://flash.enttom.com/subjectinfo.php?subjectid=445 |
| | 基本忠实原作《大话西游》, 动作更加夸张搞笑, 当影响了我们一代人的电影成为记忆符号, 《大话G游》再一次让我们欢笑。 | | |
| 2 | 和他闹闹 | doubleguy | http://60.210.98.21/top10/top10play.php?id=5747 |
| 3 | 光棍快乐 | kalrui | http://flash.enttom.com/flash_show.php?user=kalrui&id=55633 |
| 4 | 小MU学艺 | B&T | http://flash.enttom.com/flash_show.php?user=tidus.breath&id=55568 |
| 5 | 老牛吃嫩草 | 金曲大家 | http://60.210.98.21/theater/play.php?id=32330 |
| 6 | 超人归来前传 | 搞怪E族 郑州新翼 | http://www.flashempire.com/theater/play.php?id=32246 |
| 7 | feng | 8296910 | http://www.flash8.net/flash/27781.shtml |
| 8 | 地下旅行 | over 翼幻动画 | http://60.210.98.21/top10/top10play.php?id=5738 |

