

6502

微处理器及其应用

北京师范大学出版社

73-876

386

21

6502微处理机及其应用

荣树熙 张开敬 编

35102/03



6502微处理机及其应用

荣树熙 张开敬 编

*

北京师范大学出版社出版
新华书店北京发行所发行
湖南省新华印刷二厂印刷

*

开本：850×1168 1/32 印张：12.75 字数：310千
1984年12月第1版 1984年12月第1次印刷
印数：1—42,000
统一书号：13243·66 定价：3.10元

内 容 简 介

本书对 ROCKWELL 6502微处理机及其部分接口芯片进行了系统、详尽地论述。全书分五章，第一、二章介绍了 6502 的寻址方式和指令系统，6502汇编语言的程序设计方法；第三、四章介绍了以6502为CPU的典型计算机，小汇编和编辑/汇编程序的使用，6500系列的一些常用的可编程接口芯片；最后一章介绍了一些应用方面的课题。

本书可供大专院校师生，工程技术人员和从事计算机教学的中学教师参阅。

前 言

本书是根据作者在北京师范大学无线电电子学系讲授6502微处理机课程的讲义而编撰，其中，对ROCKWELL6502微处理机及其部分接口芯片进行了比较详尽、系统地论述，在最后一章还专门讨论了它的部分典型的实际应用。

全书共分五章，首先从6502的内部结构及工作时序开始，然后详细讨论了其中十三种寻址方式和五十六条指令。接着分析了大量的例题，说明6502汇编语言的编程方法。第三章对以6502为CPU的三种典型的计算机，即SYM-1、AIM-65和APPLE II进行了概括的介绍，并对APPLE II和AIM-65的监控程序、小汇编和编辑/汇编程序的使用进行了详细的说明。第四章主要叙述6500系列一些常用的可编程接口芯片。为使读者易于理解，我们列举了许多编程实例来说明芯片的各种功能。最后一章专门介绍了一些应用的课题，它们一方面可以帮助读者进一步掌握前面所学的知识；另一方面这些课题在实际工作里的应用会对读者有所帮助。本书所列举的大量程序均已在计算机上进行了验证。

此书编写过程中，北京师范大学无线电电子学系李立文同志协助做了许多工作，并对其中部分程序进行了上机试验，在此谨表谢意。

由于作者水平有限，错误缺点在所难免，敬请广大读者和计算机工作者批评指正。

作 者

目 录

6502微处理机概述	(1)
6502微处理机的内部结构	(1)
6502的时序	(6)
第一章 MPU6502的寻址方式及指令系统	(11)
§ 1—1 6502寻址方式	(16)
一、立即寻址	(16)
二、绝对寻址	(16)
三、零页寻址	(17)
四、累加器寻址	(17)
五、隐含寻址	(18)
六、使用X寄存器的绝对变址	(18)
七、使用Y寄存器的绝对变址	(19)
八、使用X寄存器的零页变址	(19)
九、使用Y寄存器的零页变址	(20)
十、间接寻址	(20)
十一、相对寻址	(22)
十二、先变址(X)间接寻址	(24)
十三、后变址(Y)间接寻址	(25)
§ 1—2 6502指令系统	(28)
一、传送指令	(28)
二、算术逻辑运算指令	(38)
三、置标志位指令	(52)
四、比较指令	(53)

五、移位指令	(58)
六、堆栈操作指令	(63)
七、转移指令	(70)
八、空操作指令NOP	(82)
§ 1—3 6502的新发展——65C02	(82)
第二章 6502汇编语言程序设计	(89)
§ 2—1 汇编语言源程序的语句格式	(89)
一、标号	(90)
二、操作码	(91)
三、操作数	(91)
四、注释	(93)
§ 2—2 伪指令	(93)
§ 2—3 循环及分支程序	(97)
§ 2—4 代码转换程序	(115)
§ 2—5 子程序	(135)
§ 2—6 算术运算程序	(152)
§ 2—7 输入/输出工作方式及 6502 的中断系统	(170)
一、无条件传送方式	(172)
二、查询方式	(174)
三、中断方式	(177)
第三章 以6502为CPU的微型计算机	(188)
§ 3—1 SYM-1 单板计算机	(189)
§ 3—2 AIM-65 单板计算机	(192)
§ 3—3 APPLE II PLUS微型计算机	(195)
§ 3—4 APPLE II 监控程序、小汇编程序及 编辑/汇编程序的使用方法	(209)
一、监控程序命令	(209)
二、小汇编程序命令	(218)

三、编辑—汇编程序命令	(222)
§ 3—5 AIM-65监控程序、文本编辑程序及汇编 程序的使用方法	(229)
一、监控程序各种操作命令	(229)
二、文本编辑程序各种操作命令	(242)
三、汇编程序操作命令	(255)
四、用户功能键 F_1 、 F_2 和 F_8	(266)
第四章 6502外围接口芯片	(269)
§ 4—1 6520外设接口适配器(PIA)	(271)
§ 4—2 通用接口适配器(VIA)6522	(281)
§ 4—3 6530 ROM-RAM—输入/输出及定时器 (RRIOT)	(302)
§ 4—4 6532 RAM—输入输出一定时器(RIOT) 芯片	(306)
§ 4—5 异步通信接口适配器 (ACIA) 6850	(310)
第五章 应用举例	(318)
§ 5—1 键盘与打印机	(318)
§ 5—2 摩尔斯电码和频选电话发生器	(329)
§ 5—3 APPLE II 计算机的彩色绘图与发声	(341)
§ 5—4 电子时钟	(356)
§ 5—5 数—模(D/A)与模—数(A/D)转换	(367)
表1: 6502 指令符号	(384)
表2: 6502 指令表	(388)

6502微处理器概述

美国 ROCKWELL 公司推出的6502微处理器是一种广泛应用的大规模集成电路芯片。它同已经为我国普遍了解的INTEL8080/8085、ZILOG Z80和MOTOROLA6800一样，都是功能良好的8bit微处理器。以它为基础的微型计算机系统如 APPLE、ATARI、BBC（英国）等在全世界享有盛名，特别是在教育领域它们是首屈一指的。6502为基础的单板机在美国也很有声誉。其中AIM-65和SYM-1单板机在美国被认为是性能价格比最好的一类单板机，在美国的大学里应用相当普遍。6502也被应用于工业控制、仪表、空间技术等许多方面。本书的目的就是较全面地介绍6502及其应用。

6502微处理器的内部结构

6502~6515是一系列的由ROCKWELL生产的8bit微处理器，其中以6502功能为最强，应用最为广泛。我们这里仅仅介绍6502，别的芯片读者可参阅有关资料手册。

图1是6502的内部结构框图。由图可以看出，它有八根数据线和十六根地址线，所以数据总线宽度为8bit，地址总线十六根，所以寻址空间为65536个单元。这些同其它八位微处理器是没有差别的。它大体上可以分为两部分，即寄存器部分和控制部分。寄存器部分除了程序计数器是十六位以外，其余均为八位，这同各种微处理器比较起来是最少的。一般看来，好象内部寄存器少，功能就一定不如包含内部寄存器多的微处理器，其实不然，6502



图1 6502内部结构

所具有的灵活多样的寻址方式，(共十三种，以后详述)对此完全可予以补偿。6502采用零页寻址方式的指令很多，这些指令占存储空间少，执行速度快。因此零页的256个存储单元就好象成了它

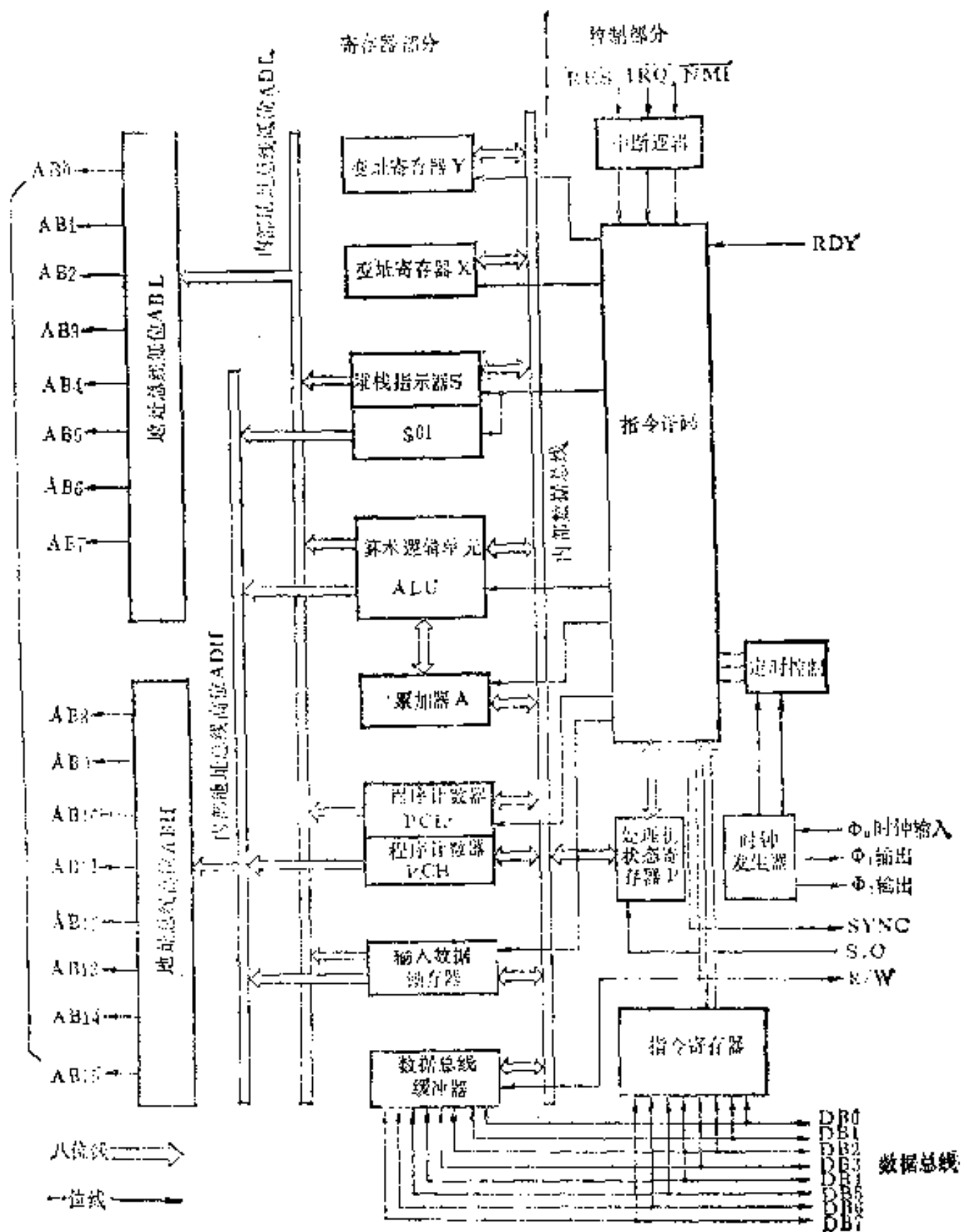

图2 6502引脚

的内部寄存器一样。由于变址寄存器X、Y和堆栈指示器(指可编程部分)均是八位，所以在执行同它们有关的指令时，就有利于加快速度，这一点同Z80、6800、8085等相比是有较明显的好处的。当然由于堆栈指示器只有八位可以编程，因此使用6502构成的计算机的堆栈只能固定放在存贮器第1页。6502内部包括了时钟振荡电路，如果在 ϕ_0 和 ϕ_2 (37、39引脚)接上电阻电容，即可与内部振荡电路构成时钟发生器，不过一般我们为了使时钟频率稳定都用晶体振荡器作为时钟，这时 ϕ_0 引脚应输入一个频率为1兆赫的晶体振荡信号。 ϕ_1 、 ϕ_2 是6502的两个输出端，提供两个基本的时钟信号，以供存贮器及外设接口使用。ALU算术逻辑单元是完成算术及逻辑运算的基本部件，运算是八个二进制位并行进行的。它的输入一个是累加器A，另一个是从存贮器经由数据总线来的八位二进制数，算出的结果又送回到累加器A中。由此可以看出累加器A在运算中十分重要，它既是数据的来源地，又是算出的结果所要送到的目的地，累加器A还可以通过编程实现左右移位和循环移位。变址寄存器X、Y在实现变址寻址方式中有很大的作用，同时它们也可完成加1、减1以及比较等简单的运算。

处理器状态寄存器又称为标志寄存器，它的各个标志位由指令执行的结果所决定，它们是实现条件跳转的依据，在程序设计中占有很重要的地位。有关各个标志位的作用，我们在下一章详细说明。程序计数器由PCL和PCH组成，一共十六位，前者是低八位，后者是高八位。以下我们来一一介绍6502各条引线的功能。

数据总线(D₀~D₇) 它是6502与外界进行信息交换的通道，一共八条线。它可以工作在输入方式又可以工作在输出方式，在一个时间内，它究竟工作在哪一种方式则由R/W线决定。数据线每条线至少能驱动130PF电容和一个标准TTL负载。每条线都是三态的双向线。

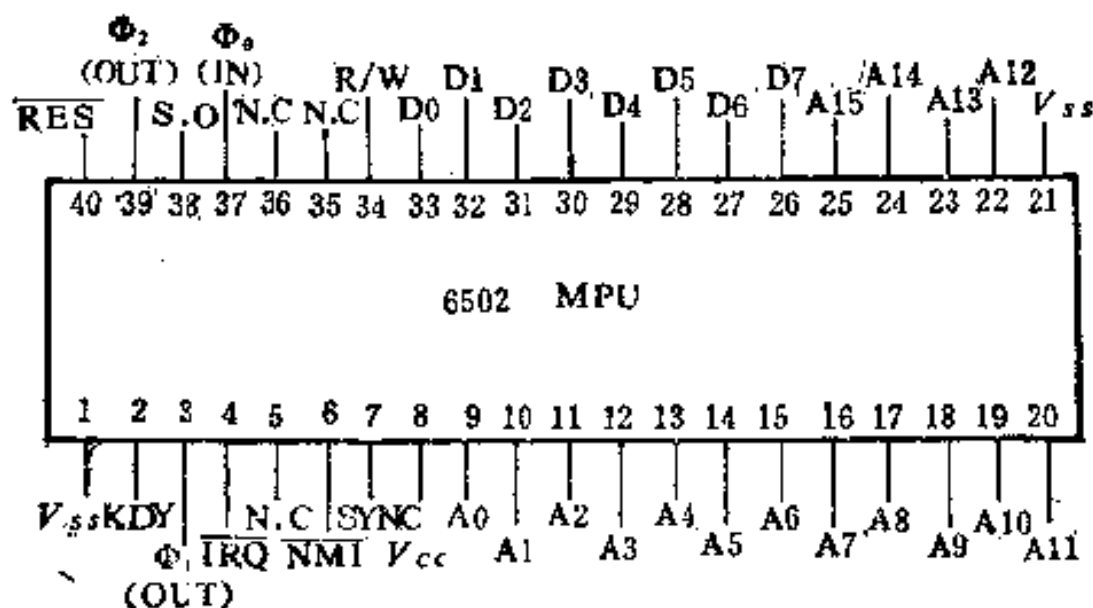
地址总线(AB₀~AB₁₅) 一共十六根输出线，每条线至少能驱动130PF电容和一个标准TTL负载。6502在工作过程中，总是先将程序计数器(PCH、PCL)的内容送到地址总线，并由其决定的存贮单元中取出操作码，通过数据总线送到指令寄存器，指令译码器根据操作码的性质发出所需要的各种控制信号，程序计数器自动加1并决定下一步的操作。

读/写线(R/W) 这是6502的一根输出线。正是由它决定着数据总线上信息传输的方向。当它为1(高电平)时，信息由外部输入6502内部，即数据总线为输入方式工作——这个过程我们称之为读操作，当它为0(低电平)时，信息传送方向是由6502向外部，即数据总线为输出方式工作——这个过程我们称之为写操作。它的带载能力与地址线相同。

准备好线(RDY) 这是一根从外部向6502的输入线。它的作用是可以延长执行周期。当它变为低电平(0)时，6502的读操作周期将延续下去——即R/W控制线和地址线(AB₀~AB₁₅)上的电平将持续不变，一直到RDY线电平变高(1)为止。但特别要注意RDY线的这种延续作用仅对读操作有效。

不可屏蔽中断请求($\overline{\text{NMI}}$)线 这是一条由外部对6502的输

入线。如果这条线上出现了由1电平变为0电平的负跳变，处理器在完成了正在执行的那一条指令之后，即转入响应中断的操作。由于它不受中断屏蔽标志位的影响，所以称这种响应为不可屏蔽中断响应。注意，处理器只对 $\overline{\text{NMI}}$ 线上的负跳沿进行识别和响应，而不象 $\overline{\text{IRQ}}$ 线那样是对低电平进行识别和响应。

可屏蔽中断请求($\overline{\text{IRQ}}$)线：这是一条由外部对6502的输入线。如果这条线上出现低(0)电平时，只要处理机状态寄存器(P)中的中断屏蔽标志位的内容为0，处理机在完成正在执行的指令之后，即转入中断响应操作。但是如果中断屏蔽标志位为1，即使 $\overline{\text{IRQ}}$ 线为低电平，处理机亦不可能响应。因此我们把上述响应称之为可屏蔽中断响应。注意，处理机是对 $\overline{\text{IRQ}}$ 线上的低电平进行识别和响应(如果可能的话)，而不是象 $\overline{\text{NMI}}$ 那样仅对负跳沿进行识别和响应。因此要求 $\overline{\text{IRQ}}$ 线上的低电平要保持足够长的时间，即至少要保持到本条指令执行完了。在响应周期中，处理机自动将程序计数器以及处理机状态寄存器的内容送往堆栈保存，并将中断屏蔽标志位置成1状态。中断服务程序中应安排清除中断输入的命令。

有关不可屏蔽中断以及可屏蔽中断在以后的内容里还将专门加以叙述。

复位($\overline{\text{RES}}$)线 这是一条输入线。我们正是用这条线为低电平来强迫处理机进入初始化。在加电时，应使这条线保持低电平，当+5V电源以及晶振稳定之后，这条线变成高电平。从这时开始处理机经过六个时钟周期首先从指定的存贮单元FFFC(十六进制)取出数据送程序计数器PCL；然后又从存贮单元FFFD(十六进制)取出数据送PCH。六个时钟周期之后，处理机将从PCH和PCL新内容所指向的地址开始运行。

同步信号(SYNC)线 这是一根输出线。当处理机工作在取操作码周期，这根线将变成高(1)电平。因此可以由它的信号来识

别处理机的工作周期。它保持高电平的时间为取操作码的整个时钟周期。

置溢出位(S·O)线 这是一条输入线。可以通过这一条线用负跳沿使6502内部的处理机状态寄存器(P)的溢出标志位(V)置1。一般情况下这条线并不使用。

ϕ_0 以及 ϕ_1 和 ϕ_2 线前面已经讲过, 这里不再重复了。

电源(V_{cc} 和 V_{ss})线 V_{cc} 接+5V, V_{ss} 接0V(地)。电源变动范围是 $\pm 5\%$, V_{cc} 的极限值为7V。

图2中标有N.C字样的线, 都是没有使用的空引脚。

6502的时序

我们来谈谈6502微处理器的工作时序。微处理器的重要组成部分之一是它的时钟, 时钟对于它就象心脏对于人一样重要。人体各部分工作都离不开以平稳节拍跳动的的心脏, 微处理器正常工作首先要求有一个周期稳定的时钟信号。对6502来讲, 这个时钟一般为1兆赫(10^6 赫)左右。它一般由一个晶体振荡器提供, 如图2晶体振荡器应接在 ϕ_0 端。而由微处理器组成的计算机系统都是按6502所提供的 ϕ_1 和 ϕ_2 作为系统时钟来工作的。其实 ϕ_2 同 ϕ_0 同相, ϕ_1 和 ϕ_2 反相, 6502内部不过是加了两级反向器以提供有足够驱动能力的信号。图3画出了 ϕ_1 和 ϕ_2 的波形图。由于考虑到 ϕ_1 、 ϕ_2 之间的延时以及可能允许的变化, 所以图3中的波形看上去完全不象两个互为反相的信号。在实际的计算机中6502的 ϕ_1 和 ϕ_2 是互为反相的。图中 T_D : 延迟时间, T_F : 下降时间, T_R : 上升时间。PWH ϕ_1 : 时钟 ϕ_1 脉冲高电平宽度, PWH ϕ_2 : 时钟 ϕ_2 脉冲高电平宽度。 T_{CRC} : 时钟周期。ROCKWELL公司所提供的资料指出: 对于时钟 ϕ_1 和 ϕ_2 脉冲高电平宽度所允许的最小值为130ns(毫微秒); 上升时间和下降时间最大为25ns; 时钟周期最小为1 μ s(微



图3 6502两相时钟脉冲

秒)；延迟时间最小为0(即 ϕ_1 同 ϕ_2 反相)。以后为了方便起见，我们把 ϕ_1 的高电平时间称作 ϕ_1 期间，而把 ϕ_2 为高电平时间则统称为 ϕ_2 期间。6502每一个时钟周期可同存贮器或外设接口交换一次信息，统一规定在 ϕ_2 期间交换信息，而在 ϕ_1 期间开始就提供新的地址和控制信号；在 ϕ_1 期间6502数据线处于高阻状态。大家知道，Z80和8085每同存贮器交换一次信息的时间我们常称为一个机器周期，而一个机器周期又包含若干个时钟周期。现在我们注意到，对6502来讲，每一个时钟周期即可同存贮器或外设接口交换一次信息，因此对6502不必引用机器周期的概念。

图4和图5表示了6502微处理器从存贮器或外设读数据和写数据的详细时序。现说明如下：

由图4可以看出，从6502提供的读写(R/W)控制线有一定的建立时间(T_{RWS})，它的典型值是100ns，最大值可能达300ns。6502提供的地址也需要一定时间才能稳定，这就是地址建立时间(T_{ADS})，其典型值是200ns，最大可达300ns。为了保证6502读入的数据是可靠的，数据线上的数据至少需要稳定100ns(从 ϕ_2 的下降沿往前算)这就是图中的 T_{DSU} ——数据稳定时间。由此可以算出存贮器或外设接口的读出时间：

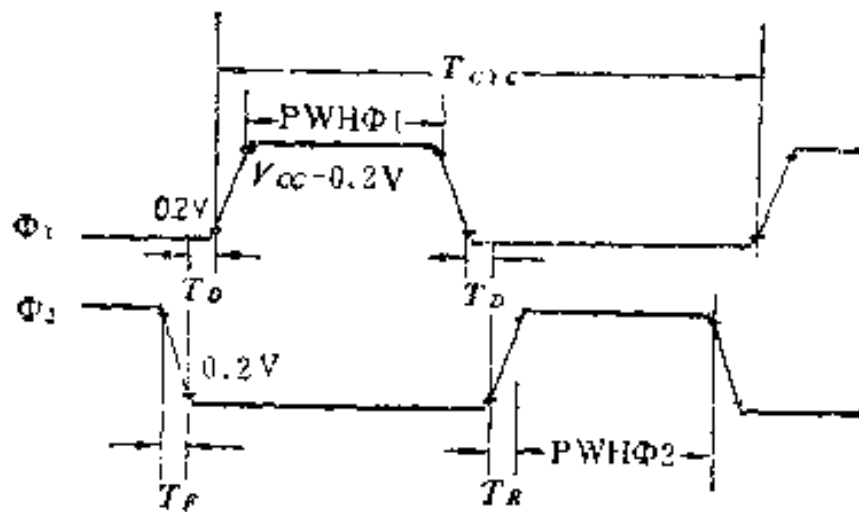

图4 6502从存储器或外设读数据时序



图5 6502向存储器或外设写数据

$$\begin{aligned}
 T_R &= T_{cyc} - (T_{ADS} + T_{DSU} + T_R) \\
 &= 1000 - (300 + 100 + 25) \\
 &= 575(\text{ns})
 \end{aligned}$$

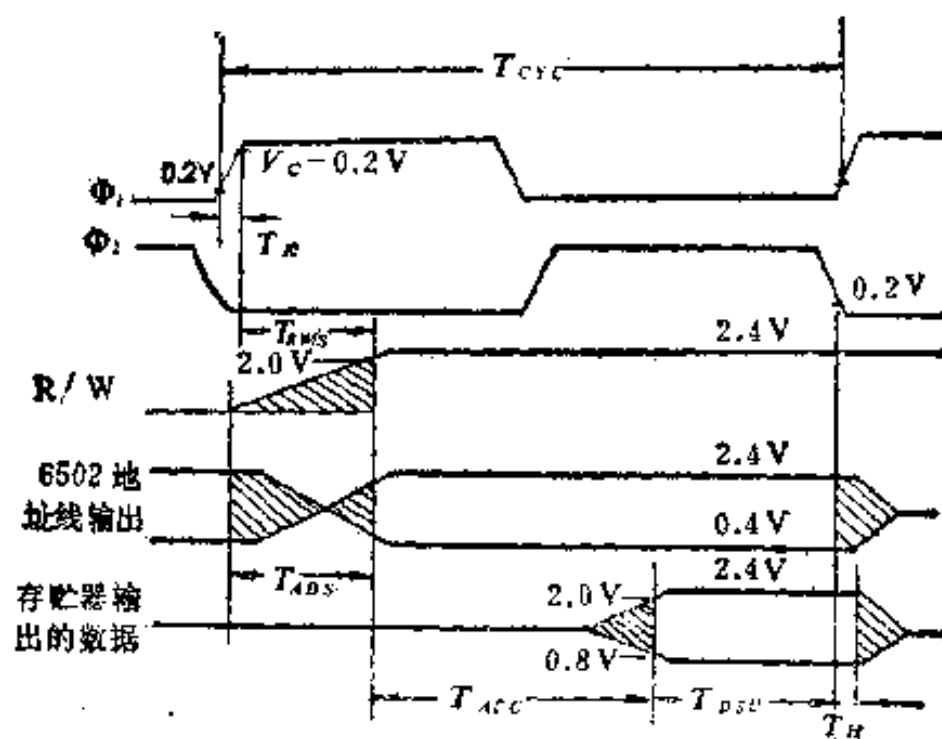
因此,存储器的读出时间不能长于575ns。这对存储器目前的水平来讲是一般都可以达到的。因此对6502来讲,选取存储器是比较容

易的。

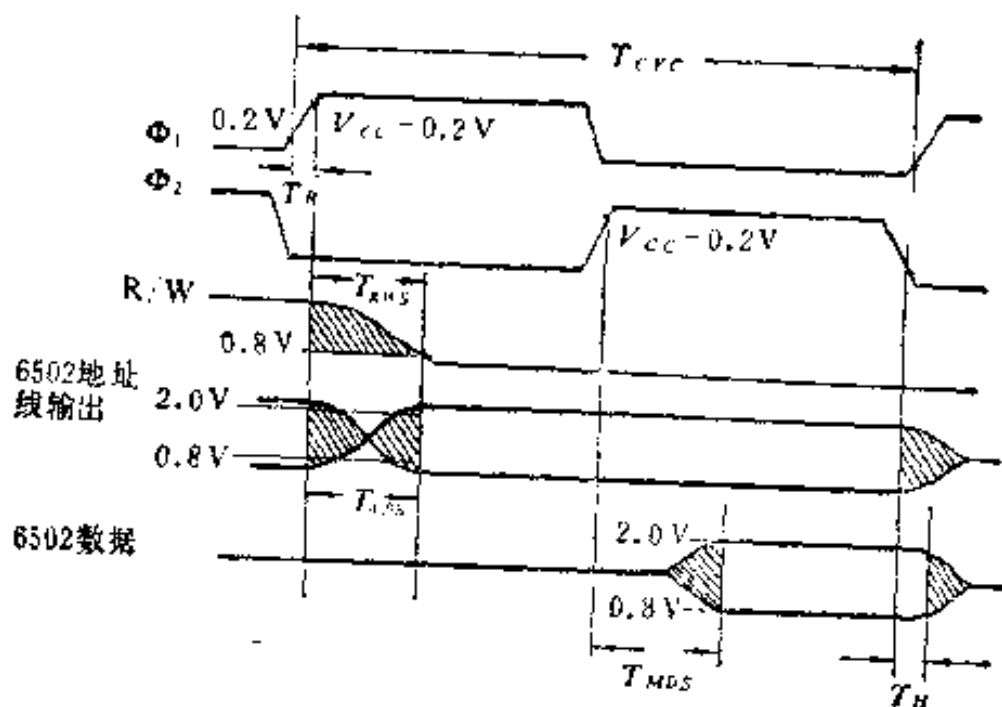
图5是6502向存储器或外设写入数据的时序图。在 ϕ_1 期间,读写(R/W)控制线以及地址线开始提供控制信号和地址,它们的建立时间最长可达300ns。6502在 ϕ_2 期间输出数据,这些数据在数据线上也要经过一定时间之后才能稳定,这就是图上表示的数据建立时间(T_{MDS}),长达150~200ns。

图4和图5都用到符号 T_H ,它称为数据保持时间。由图可以看出在 ϕ_2 结束之后,数据依然可以在数据线上保持一段很短的时间,这就是 T_H ,一般它的值是10~30ns。

我们将上面一系列的数据用表概括如下:

名称	符号	最小值	典型值	最大值	单位
时钟周期	T_{CLK}	1.0			μs (微秒)
时钟脉冲宽度 (以 $V_{CC} - 0.2V$ 测量)	PWH ϕ_1 PWH ϕ_2	430 430			ns(毫微秒)
上升和下降时间	T_F, T_R	—	—	25	ns
时钟 ϕ_1 和 ϕ_2 之间的延迟时间	T_D	0			ns
读写建立时间	T_{RWS}		100	300	ns
地址建立时间	T_{ADS}		200	300	ns
存储器读出时间 $T_{CRC} - (T_{ADS} + T_{DSU} + T_R)$	T_{ACC}	—	—	575	ns
数据稳定时间	T_{DSU}	100			ns
6502输出数据建立时间	T_{MDS}		150	200	ns

读写是6502的基本操作，任何指令的执行都离不开这两种操作。因此图4和图5即为6502最基本的时序图。

第一章 MPU6502的寻址 方式及指令系统

本章讨论的内容是 6502 微处理机的指令寻址方式及指令系统。微型机指令的内容一般是由两个部分构成：第一部分为操作码，用来表示指令所规定的操作性质，如取数、存数、算术运算、转移操作等。第二部分为操作数，用来指出操作数在什么地方，所以又称这部分为地址码部分。如何得到操作数地址，这就是指令的寻址方式。一种微处理机所具有的指令的集合就称为这种微处理机的指令系统。

6502微处理机具有简捷明瞭的指令系统，灵活多样的寻址方式，使用起来很方便。在详细介绍MPU 6502的寻址方式和指令系统之前，我们首先来分析一下6502指令系统的特点。

1. 指令条数少，指令格式整齐，易于掌握和记忆。

6502共有56条指令，十三种寻址方式。每条指令可对应有不同的寻址方式，所以按指令机器码区分又可认为6502有151条指令。

指令长度为1~3字节，其中第一字节一律为操作码，它决定6502完成某一种运算或操作。操作数或操作数地址码跟随在操作码之后占用一个或两个字节，由采用的寻址方式而定。

2. 寻址方式灵活多样，便于提高编制程序的效率。

在各种八位微处理机中，6502的寻址方式是比较多的，共有十三种，而且寻址的灵活性好，可以方便灵活的在64K 存贮器的寻址范围内找到所需要的操作数。

3. 广泛使用了零页寻址。

6502微处理机内部可供程序员访问的寄存器比较少，这是它的不足之处，但是由于有\$ 0000~\$ 00FF 这256个零页地址可供

使用零页寻址方式，而使这个不足之处得到了弥补。零页寻址方式的指令占用的字节较少，指令执行时间较短，这在节省内存和缩短程序执行时间两个方面为编制程序也提供了有利条件。

4. 和外围设备交换数据时采用存贮器映象方式。

微处理机和外围设备交换信息有两种方式：一种是存贮器映象方式，在这种方式中微处理机不设置专门的输入输出指令，而是把每一个外设当做存贮器的一个单元来处理，外设的地址码和存贮器的地址码都在64K的范围内统一分配。从输入设备输入一个数据就相当一次读存贮器的操作。向输出设备输出一个数据，就相当于一次写存贮器的操作。对于存贮器映象方式，凡对存贮器可以使用的指令，都可以用于外设。

另一种是端口映象方式，在这种方式中，微处理机要设置专门的输入输出指令。在输入输出指令中对外设的寻址要另外设置外设地址码（即端口地址码），而不是和存贮器统一编址。

MPU 6502 和外设交换信息采用的是存贮器映象方式，所以对外围设备操作时，可供使用的指令就很多。例如传送，算术逻辑运算、移位等等，这比起端口映象方式要方便和灵活，但是由于外设和存贮器统一编址，所以外设占用了存贮器的地址，而使存贮器容量减小。

5. 标志寄存器各标志位设计合理。

与其它一些8位微处理机相比较，6502的标志位设计合理，能与每条指令操作密切配合，而给设计分支程序带来很大方便。

由于以上特点，而使 MPU 6502享有很好的声誉，拥有广泛的市场，同Z80一样是公认的功能很强的微处理机芯片。

关于6502内部结构框图，前面已有过叙述。总的说来，6502内部包括两大部分，第一部分是寄存器、运算器。6502内部有六个可供编程的寄存器（A，X，Y，PC，S，P）。运算器是指算术逻辑运算单元ALU，6502的算术、逻辑运算指令诸如加、减、与、

或、异或以及移位、加1、减1等操作皆在ALU中完成。第二部分是控制器，这是个使整个微型机系统按统一时序协调操作的功能部件。它对指令进行读取、译码、执行等操作，它在微处理机、存储器及I/O接口之间发送控制信号，以便能够实现各部件的协调操作。

为了学习 MPU 6502的指令系统，我们特别要对6502中可供编程的寄存器加以关注。现在将这六个寄存器逐一介绍如下：

1. 累加寄存器A

这是个8位寄存器，它与算术逻辑运算单元ALU一起完成各种算术逻辑运算，它既可存放操作前的初始数据，又可存放操作结果，所以称为累加器。

2. 变址寄存器X

变址寄存器X是八位寄存器，它在编程中常被当做一个计数器来用。它可以由指令控制而被置成一个常数，并能方便地用加1、减1、比较操作来修改和测试其内容，以使得程序能够方便灵活的处理数据块、表格等问题。

3. 变址寄存器Y

它的用法基本同于变址寄存器X。在有些情况下，例如在程序中要同时处理两个以上的数据块时，一个变址寄存器就显得不够用，所以6502中有两个用于变址的寄存器X和Y。

4. 程序计数器PC

它是6502中程序员可访问寄存器中唯一的16位寄存器，PC是用来存放指令地址码的寄存器，由于程序的执行一般为顺序执行方式，每取出一个指令字节后PC即自动加1，为取下一个指令字节作好准备。所以程序计数器PC中的内容往往是指向下一个指令字节地址。但在执行转移指令时，PC中将被放进要转移的目标地址码。

5. 堆栈指针S

它是用来指示堆栈栈顶位置的寄存器，由于6502规定堆栈设置在第1页存储器中，所以堆栈指针S也是条8位寄存器，只用来指出堆栈位置的最低八位地址。S具有在数据进栈操作时自动减1，而在数据出栈操作时自动加1的功能。

6. 标志寄存器P（或称处理机状态寄存器）

这也是条8位寄存器，但是只用其中的7位，第5位空着不用。每条指令在执行之后往往会发生进位溢出，以及结果为全零，或是结果为正数、负数的情况，指令执行后常常需要保留这些情况以做为条件分支的根据，标志寄存器P就是为了适应这种需要而设置的。在P寄存器中设置了以下七个标志位：

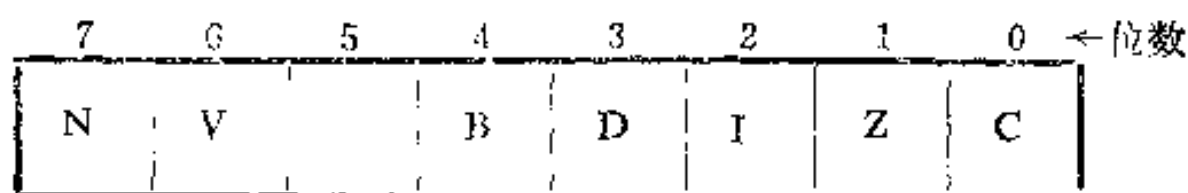

- C —— 进位标志。指令执行完毕后的最高位进位状态，若最高位有进位则使C置为1，若最高位无进位则使C置为0。
- Z —— 零标志。指令执行完毕后结果为0，则Z被置为1，否则Z被置为0。
- I —— 中断禁止（又称中断屏蔽）标志。此位置0表示准许中断，置1表示禁止中断，但非屏蔽中断请求不受此约束。
- D —— 十进制运算标志。此位置0使6502作二进制运算；此位置1则使6502作十进制运算。（D标志位状态仅仅对于后续的加指令和减指令有作用。）
- B —— BRK指令标志。此位被置1表示是由于执行了BRK指令而使程序被中止。
- V —— 溢出标志。指令执行完毕后若产生溢出则此标志位被置1（用于有符号数的操作）。
- N —— 负数标志。指令执行完毕后，若结果最高位bit7为1，

表示结果为负数则N标志位被置1;若结果最高位为0,表示结果为正数, N标志被置0。

标志位常常在执行条件转移指令时做为条件判断的依据。标志寄存器中有些标志位可以由置标志位指令进行置位和复位,这将在6502的指令系统中进行介绍。

下面我们对指令执行后如何影响标志位略举二例来加以说明。

例 1 两个正数61及4A相加,(61及4A是16进制表示)写出算式来就是

$$\begin{array}{r} 01100001 \\ + 01001010 \\ \hline 10101011 \end{array}$$

两个正数相加(两个操作数的符号位都是0)结果为什么成了负数(结果符号位为1)?这是因为 $61 + 4A = \Delta B$ 超过了八位寄存器所能表示的最大正数 $7F$ 而产生了溢出,这就使标志位V置1。结果不是全0所以标志位Z置0。结果最高位为1,所以标志位N置1。结果最高位没有进位,所以标志位C置0。

例 2 -1 和 $+1$ 两个数相加
用补码运算的算式是

$$\begin{array}{r} 11111111 \\ + 00000001 \\ \hline 10000000 \end{array}$$

这个运算结果使得 $Z=1$ (结果为全0), $C=1$ (结果最高位有进位), $N=0$ (结果符号位为0), $V=0$ (结果无溢出)。

在对6502内部寄存器有了以上的了解之后,我们就可以来介绍6502的寻址方式和指令系统了。

§ 1—1 6502寻址方式

6502的寻址方式共分为十三种（见附录6502指令表）分别介绍如下：

一、立即寻址

采用立即寻址(IMMEDIATE)的指令都是两字节指令。指令的操作数部分给出的不是操作数地址而直接就是操作数本身，我们把它称为立即数。这种寻址方式的指令格式为：

操 作 码	第一字节
操 作 数	第二字节

例如取数指令 LDA # \$FF，其中#表示后随的是立即数，\$是十六进制数表示符号。指令LDA # \$FF用十六进制数表示的机器码为：

A9	第一字节
FF	第二字节

这条指令的功能是把FF这个立即数送到累加器A。A9和FF是十六进制数。（本文中数的表示，不加说明时皆为十六进制表示）。

二、绝对寻址

采用绝对寻址(ABSOLUTE)的指令皆为三字节指令。指令的操作数部分给出的是操作数在存储器中的有效地址，称为绝对地址，又称直接地址。它的指令格式为：

操 作 码	第一字节
操作数地址低字节	第二字节
操作数地址高字节	第三字节

由于操作数地址是用两个字节(十六位)表示,所以它可以是整个64K 存贮器中的任何一个地址。但是注意,这种寻址方式的指令表示成机器码时,操作数地址是低字节在前,高字节在后。例如取数指令 LDA \$ 0300的机器码为:

AD	第一字节
00	第二字节
03	第三字节

这条指令的功能是把存贮器0300地址单元中存放的操作数取出来送到累加器A。

三、零页寻址

采用零页寻址(ZERO PAGE)的指令皆为两字节指令。64K存贮器可以按高8位地址码划分为256页,高8位为0的地址范围称做零页。零页寻址和绝对寻址的区别在于零页寻址方式中操作数的地址仅限于存贮器的零页范围(0000~00FF)所以在表示操作数的地址码时,就无需表示出高8位地址。它的指令格式为:

操 作 码	第一字节
操作数的零页地址	第二字节

例如取数指令 LDA \$ 06的操作数地址只有一个字节06,这就表示它是个零页地址0006,这条指令的机器码为:

A5	第一字节
06	第二字节

它的功能是把存贮器0006单元中存放的操作数取出来送到累加器A。

四、累加器寻址

采用累加器寻址(ACCUM.)的指令皆为单字节指令。指令操

作所需要的操作数存在累加器 A 中，因此这个操作数地址 A 并不需要单独占用指令字节来表示，而只要隐含在操作码字节之中就行了，所以这类指令就只有一个操作码字节。例如循环左移指令 ROL A 的机器码为：



这条指令的功能是把累加器 A 中的操作数作一次连同进位 C 在内的循环左移。

五、隐含寻址

采用隐含寻址(IMPLIED)的指令亦为单字节指令。隐含寻址和累加器寻址两种方式的区别在于隐含寻址中的操作数地址是除去累加器 A 以外的其它寄存器 X, Y, S 或 P。这类指令也只有一个操作码字节。例如 X 减 1 指令 DEX 的机器码为：



这条指令的功能是把 X 寄存器中的内容减 1 后再送回 X 寄存器 ($X - 1 \rightarrow X$)

此外还有几条栈操作指令或者和栈操作有关的返回指令也都采用了隐含寻址方式，它们的操作数无需单独占用指令字节。

六、使用 X 寄存器的绝对变址

为了方便起见，把这种寻址方式简称为绝对 X 变址——ABS, X。采用绝对 X 变址方式的指令皆为三字节指令。这种寻址方式是把一个 16 位绝对地址作为基地址再和一个作为偏移量的 X 变址寄存器内容相加，经过这样的变址寻址所得的地址才是操作数的有效地址。它的指令格式为：

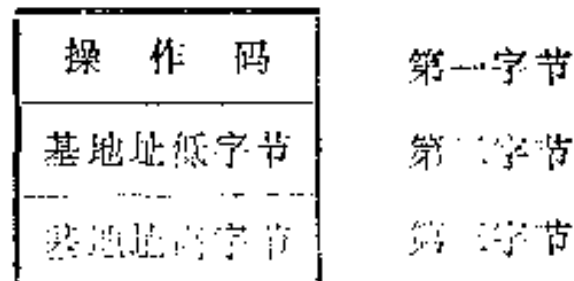

例如取数指令 LDA \$0350, X 的机器码为:

BD	第一字节
50	第二字节
03	第三字节

这条指令的功能是把 $0350 + X$ 单元中的操作数取出来送到累加器 A。若 $X = 06$, 就把 $0350 + X = 0356$ 单元中的数取出来送到累加器 A。

七、使用 Y 寄存器的绝对变址

这种寻址方式简称为绝对 Y 变址——ABS, Y。采用绝对 Y 变址的指令亦为三字节指令。它和绝对 X 变址方式的区别仅在于变址寄存器用的是 Y 而不是 X。它的指令格式为:

操 作 码	第一字节
基地址低字节	第二字节
基地址高字节	第三字节

例如取数指令 LDA \$6050, Y 的机器码为:

B9	第一字节
50	第二字节
60	第三字节

这条指令的功能是把 $6050 + Y$ 单元中的操作数取出来送到累加器 A。

八、使用 X 寄存器的零页变址

这种寻址方式简称为零页 X 变址——Z·PAGE, X。采用零页 X 变址方式的指令皆为两字节指令。它和绝对 X 变址方式的区别仅在于操作数基地址用的是零页地址而不是绝对地址。它的指令格式为:

操 作 码	第一字节
零页基地址	第二字节

例如取数指令 LDA \$06, X 的机器码为:

B5	第一字节
06	第二字节

这条指令的功能是把0006 + X 单元中的操作数取出来送到累加器 A。

九、使用Y寄存器的零页变址

这种寻址方式简称为零页Y变址——Z·PAGE, Y。采用零页Y变址方式的指令亦为两字节指令。它和绝对Y变址方式的区别仅在于操作数基地址用的是零页地址而不是绝对地址。它的指令格式为:

操 作 码	第一字节
零页基地址	第二字节

要注意的是在6502中采用这种寻址方式的指令只有两条 LDX 和 STX。

例如取数指令 LDX \$06, Y 的机器码为:

B6	第一字节
06	第二字节

这条指令的功能是把0006 + Y 单元中的操作数取出来送到变址寄存器X。

十、间接寻址

间接寻址方式 (INDIRECT) 在6502中仅仅用于无条件转移 JMP这一条指令, 是三字节指令。它的操作数部分给出的是操作

数的间接地址，间接地址是指存放操作数有效地址的地址。它的指令格式为：

操 作 码	第一字节
间接地址低字节	第二字节
间接地址高字节	第三字节

由于操作数有效地址是16位，而每一存储单元内容只有8位，所以操作数的有效地址必须通过两次间接寻址才能得到。

例如无条件转移指令 `JMP ($1000)` (指令中的括号即表示间接寻址)。它的机器码为：

6C	第一字节
00	第二字节
10	第三字节

为了求得有效地址，第一次要对1000单元间接寻址得到有效地址



图1-1 间接寻址示意图

低 8 位,第二次再对 $1000 + 1 = 1001$ 单元间接寻址得到有效地址高 8 位,把两次间接寻址的结果合在一起就是有效地址。此处若是已有 1000 单元的内容为 \$FF (用(1000) = FF 表示), 1001 单元内容为 \$2F(用(1001) = 2F 表示),那么有效地址就是 2FFF。此条指令 JMP(\$1000)的功能就是无条件转移到 2FFF 地址处。如图 1-1 所示。放在 0300~0302 单元中的 JMP(\$1000)指令执行完毕后就转到 2FFF 单元处,接着再执行 2FFF~3000 单元中放的指令 LDA # \$FF。

十一、相对寻址

相对寻址方式(RELATIVE)只用于条件转移指令,指令长度为两字节。第一字节为操作码,第二字节为条件转移指令的跳转步长,又称为偏移量 D。偏移量 D 的值可正可负,符号位表示在 Bit7 处, D 若为负则用补码表示。它的指令格式为:

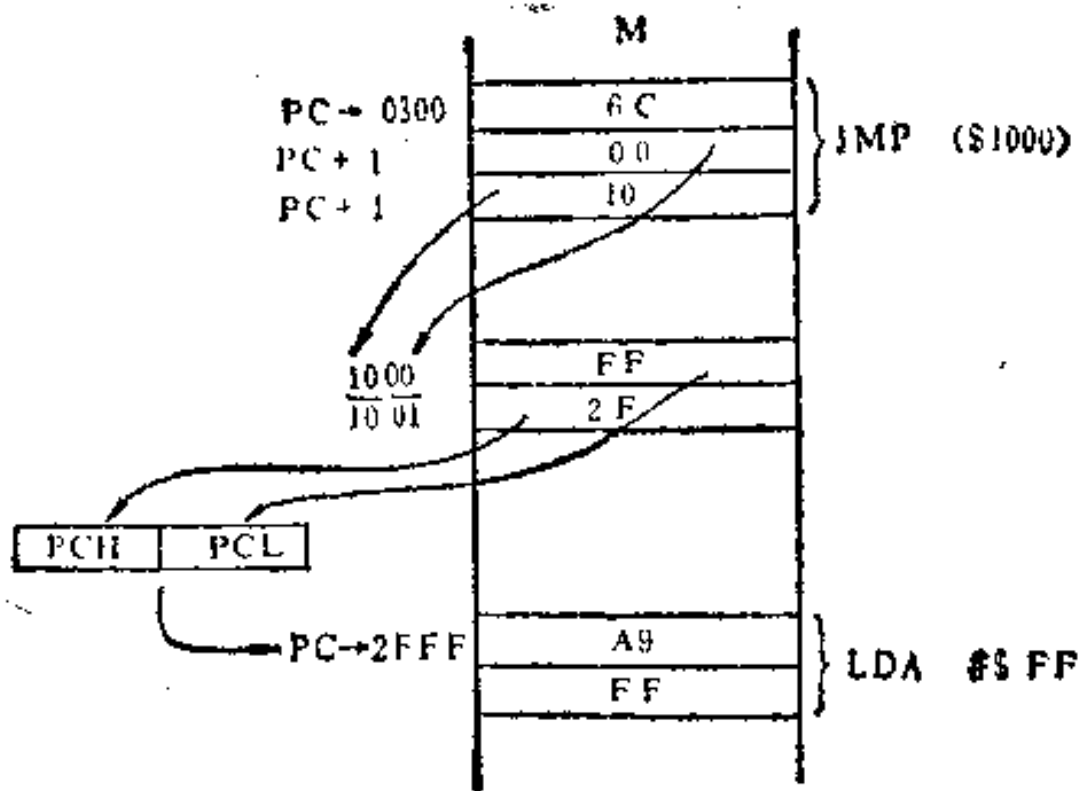
操 作 码	第一字节
偏 移 量 D	第二字节

相对寻址方式是用本条指令第一个指令字节所在地址和偏移量 D 相加来得到有效地址。例如指令 BCC * + 5 放在存储器 \$0350 和 \$0351 两单元中,那么这条指令的功能是:如果跳转条件成立(C = 0),下条指令的地址(转移地址)就应为 $0350 + 5 = 0355$,如果跳转条件不成立,则下条指令地址就应为 $0350 + 2 = 0352$ 。指令中的 * 即表示本条指令第一个字节存放的地址(在这里是 0350)。由于在取出一条指令后,PC 表示的已是下条指令所在地址,所以在取出两字节的条件转移指令后,PC 就是已加过 2 的 PC 值。例如此例中取出指令 BCC * + 5 后,PC = 0302 因此在相对寻址方式的符号指令转换成对应的机器码时,第二字节中填的偏移量 D 应是从加过 2 的 PC 值 0302 开始算起的。此例要求从 0350 单元跳到 0355

单元，故偏移量D应填为03，因为 $0352 + 03 = 0355$ 。所以BCC * + 5这条指令的机器码为：

90	第一字节
03	第二字节

同理，当偏移量D为负时，例如把BCC * + 5改为BCC * - 5仍放在\$ 0350和\$ 0351两单元中，那么BCC * - 5这条指令执行时，若跳转条件成立($C = 0$)则转移的目的地址是 $0350 - 5 = 034B$ ，而计算偏移量D是从加过2的 $PC = 0352$ 算起，所以 $D = F9$ (-7 的补码)，因为 $0352 - 7 = 034B$ ，可知BCC * - 7这条指令的机器码为：

90	第一字节
F9	第二字节

但是为了避免计算偏移量所带来的麻烦，在使用汇编语言书写源程序时，偏移量都一律用转移目标地址处的符号地址来代替。关于符号地址第二章还将详细叙述。

以上所述寻址过程，如图1—2和图1—3所示。相对寻址方式的跳转步长范围，若从条件转移指令第一个指令字节所在的PC值



图1—2 偏移量为正的相对寻址示意图
ALU，算术逻辑运算单元

开始计算，则应为： $-126 \sim +129$ (十进制)。超过这个范围就不能使用相对寻址方式。

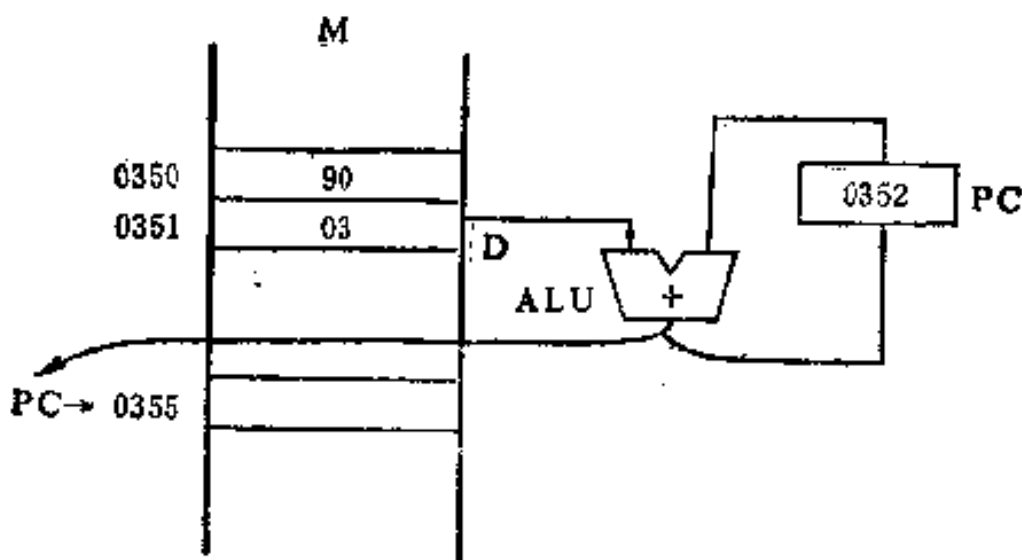

图1—3 偏移量为负的相对寻址示意图

十二、先变址 (X) 间接寻址

采用先变址 (X) 间接寻址方式——(IND, X) 的指令皆为两字节指令。这种寻址方式是指先以 X 作为变址寄存器和零页地址 IND 相加 $IND + X$ 。但是这个变址计算所得到的还只是一个间接地址,还必须再经过两次间接寻址,才能得到有效地址。第一次是对 $IND + X$ 间址得到有效地址低 8 位,第二次再对 $IND + X + 1$ 间址得到有效地址高 8 位。注意 IND 只能是个零页地址。这种寻址方式的指令格式为:

操 作 码	第一字节
零页基地址	第二字节

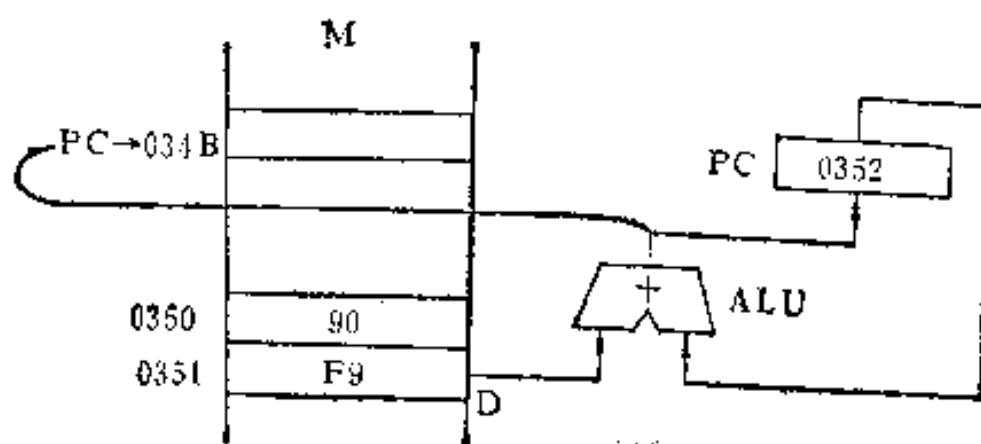
例如取数指令 LDA (\$06, X) 的机器码为:

A1	第一字节
06	第二字节

若已有变址寄存器 $X = 02$, 存贮单元 $(08) = 65$, $(09) = 87$ 则根据先变址 (X) 间接寻址方式规定, 执行这条指令的操作数地址低 8 位是 $(06 + X) = (06 + 2) = (08) = 65$, 操作数地址高 8 位是

$(06 + X + 1) = (06 + 2 + 1) = (09) = 87$ ，由此最后得到了操作数有效地址为：8765。所以这条指令的功能是把8765地址单元中的数取出来送到累加器A。

寻址过程如图1—4所示。注意这种先变址的间接寻址方式中变址寄存器只能用X。



图1—4 先变址 (X) 间接寻址示意图

由图1—4可见，由于8765单元的内容是FF，所以LDA (\$06, X)指令执行之后，A累加器的内容为FF。

十三、后变址 (Y) 间接寻址

采用后变址 (Y) 间接寻址方式——(IND)，Y的指令皆为两字节指令。这种寻址方式是指先对IND部分所指出的零页地址作一次间接寻址，得到一个低8位地址，再对IND+1作一次间接寻址，得到一个高8位地址，最后把这高、低两部分地址合起来做为16位的基地址，并以Y为变址寄存器进行变址计算就得到了操作数的有效地址。注意，IND是个零页地址。这种寻址方式指令的格式为：

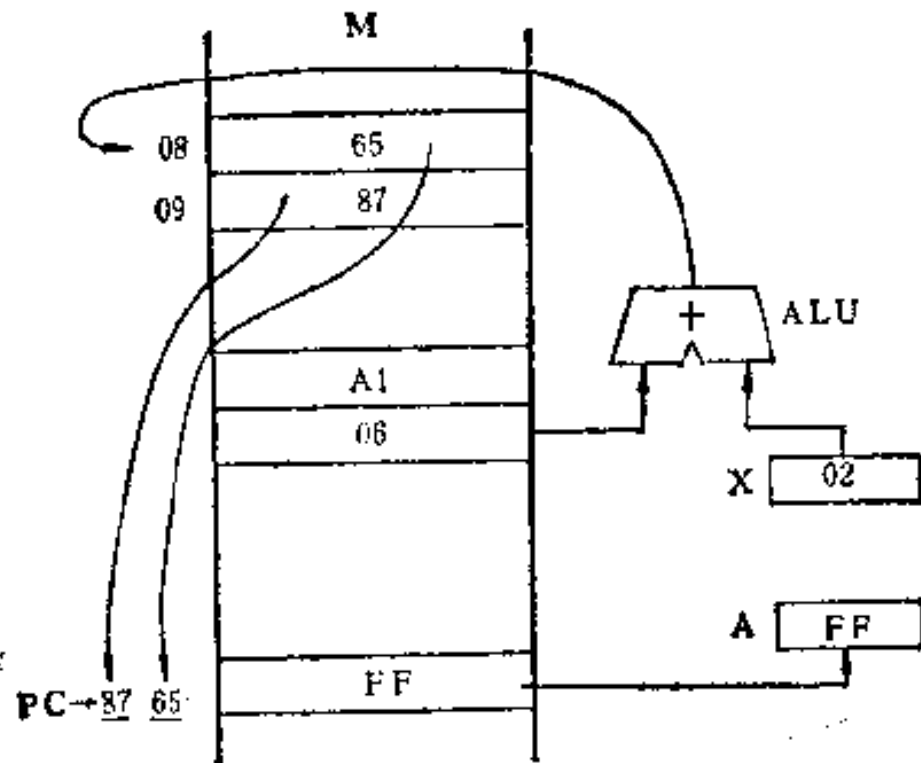
操 作 码	第一字节
零页间接地址	第二字节

例如取数指令LDA (\$06), Y的机器码为:

B1	第一字节
06	第二字节

若已有变址寄存器Y = 02, 存贮单元(06) = 65, (07) = 87 为了得到有效地址, 先要对IND = 06单元作第一次间接寻址, 得到(06) = 65, 再对IND + 1 = 06 + 1 = 07单元作第二次间接寻址, 得到(07) = 87, 最后把8765合起来做为基地址, 并以Y 为变址寄存器进行变址计算就得到了操作数的有效地址为: 8765 + 02 = 8767。所以这条指令的功能是把8767地址单元中的数取出来送到累加器 A。寻址过程如图1—5所示。注意这种后变址的间接寻址方式中变址寄存器只能是用Y。



图1—5 后变址 (Y) 间接寻址示意图

由图1—5可见, 由于8767单元内容是EE, 所以LDA (\$06),

Y指令执行之后，A的内容为EE。

以上十三种寻址方式在编制程序时可供灵活选用。每条指令可以允许使用哪几种寻址方式，请查阅6502指令表。至于在什么情况下选用那种寻址方式，这要根据编制程序的具体需要而定。我们可以做一个概述如下：

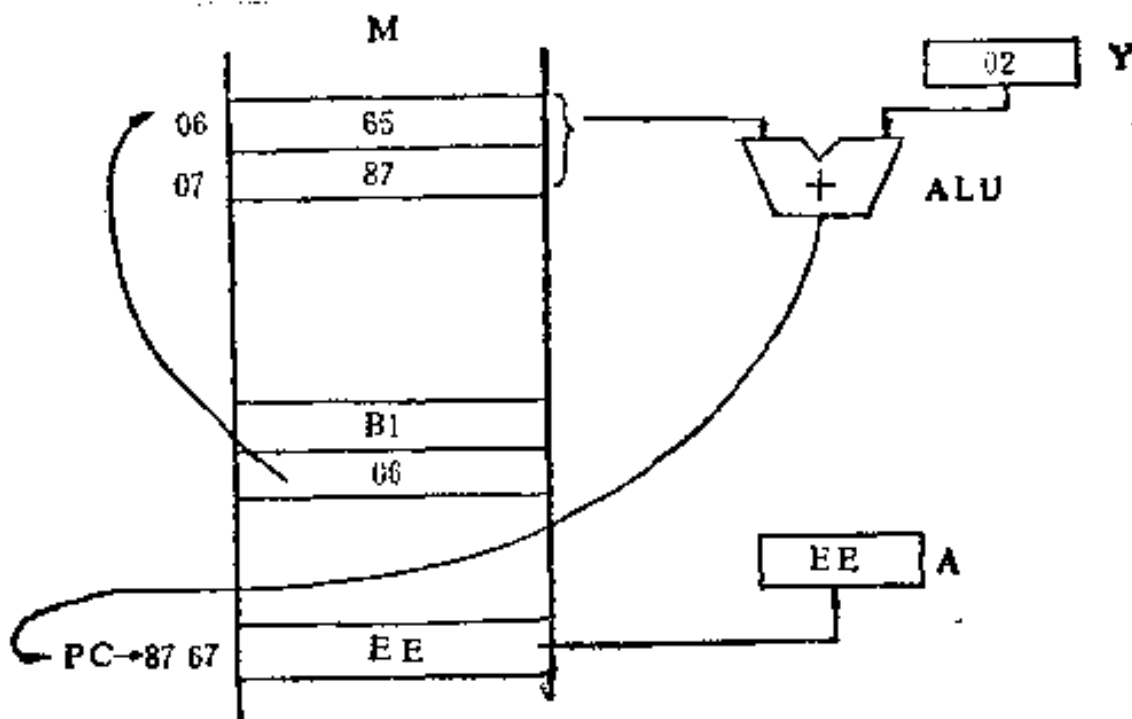
立即寻址一般用于设置初始数据。

一般说来，累加器寻址，隐含寻址的操作数多放在6502内部的寄存器中，取操作数不必访问存储器，所以编制程序时使用这类寻址方式的指令可以加快程序执行速度。

零页寻址由于占用字节少，执行速度较快，因而弥补了6502微处理器内部寄存器数量不多的缺陷，所以在可能情况下，应多使用零页地址。

变址寻址方式用于处理数据块则较为理想。

间接寻址常用来存放专用程序的入口地址，这样就使专用程序块可以方便的在存储器中浮动，只要将程序块的起始地址放在这种间接寻址方式选用的间接地址中即可。

相对寻址用跳转步长来代替跳转地址，减少了指令的字节长度，缩短了指令执行时间。

后变址(Y)间接寻址常用于动态数据块处理，即数据块在存储器中存放的位置是可以变化的，只要把数据块首地址置入这种寻址方式所选用的零页地址中即可。

先变址(X)间接寻址则用于多个数据块处理。在以下各章所介绍的内容中，可以看到这些寻址方式的具体用法。

应当注意，在遇到变址计算的寻址方式中，有些寻址方式不允许跨页，如零页X变址，零页Y变址和先变址(X)间接寻址。而有些寻址方式则允许跨页，如绝对X变址，绝对Y变址和后变址(Y)间接寻址。此外唯一一只被JMP指令采用的间接寻址方式也不允许跨页。

§ 1—2 6502指令系统

6502微处理机共有56条指令，13种寻址方式，它的指令格式很整齐，第一字节皆为操作码，其后就是操作数或操作数地址码。由于每条指令又可对应有不同的寻址方式，因而在实际上一条指令形成了好几种不同的操作码，相当于好几条指令。所以又可认为6502微处理机共有151条指令。见附录：6502指令表。

下面我们把6502的56条指令归纳分类并逐一介绍，对其中的每一条指令不仅要了解其功能而且要了解指令的执行对标志寄存器P所造成的影响。

一、传送指令

1. 存贮器和寄存器之间的传送

(1) LDA——由存贮器取数送入累加器 $M \rightarrow A$

LDA指令有8种寻址方式，它的操作码字节编码如下：

7	6	5	4	3	2	1	0	←位数
1	0	1	x	x	x	0	1	

其中bit2~4这三位就用来表示八种寻址方式。如表1—1所示。至于各种寻址方式对应的指令机器码占有的指令字节数在§1—1中已有过叙述。此处不再重复。

例如：LDA #SF0采用的是立即寻址方式，所以它的机器码第一字节是操作码A9（放在存贮单元nnnn中），第二字节是立即数F0（放在存贮单元 nnnn + 1中）。执行的结果除了将立即数F0送进了累加器A，还对标志寄存器P中的Z和N两个标志位产生影响。此例中被传送的操作数 F0不是一个8位全为0的数，所以Z标志位被置为0状态，又由于F0的最高位是1，认为是一个负数，所以N标志位被置为1。再如LDA #00，由于被传送的操作数是一个8位

表1-1

LDA 对应的寻址方式

x x x	指令操作码	寻址方式
0 0 0	A1	先变址(X)间接寻址
0 0 1	A5	零页寻址
0 1 0	A9	立即寻址
0 1 1	AD	绝对寻址
1 0 0	B1	后变址(Y)间接寻址
1 0 1	B5	零页X变址
1 1 0	B9	绝对Y变址
1 1 1	BD	绝对X变址

全为0的数,所以Z标志位被置为1,而N标志位被置为0。采用立即寻址的LDA指令功能说明,请看图1-6。

采用绝对寻址,零页寻址,绝对X(或Y)变址寻址,零页X变址寻址的LDA指令功能说明,依次请看图1-7,图1-8,图1-9,图1-10。采用先变址(X)间接寻址及后变址(Y)间接寻址的LDA指令功能说明在§1-1中已有过叙述,请看图1-4和图1-5。



图1-6 采用立即寻址的LDA功能示意图

由图可见,放在nnnn和nnnn+1单元中的LDA #××执行后,立即数××被送进A中。P寄存器中受影响的标志位是N、Z。PC程序计数器内容由nnnn指向下条指令所在地址nnnn+2。



图1-7 采用绝对寻址的LDA功能示意图

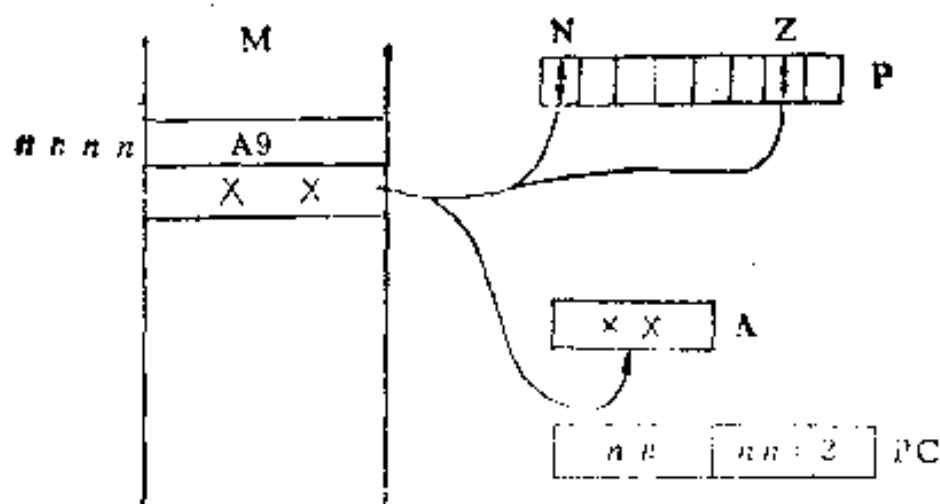

图1-8 采用零页寻址的LDA功能示意图

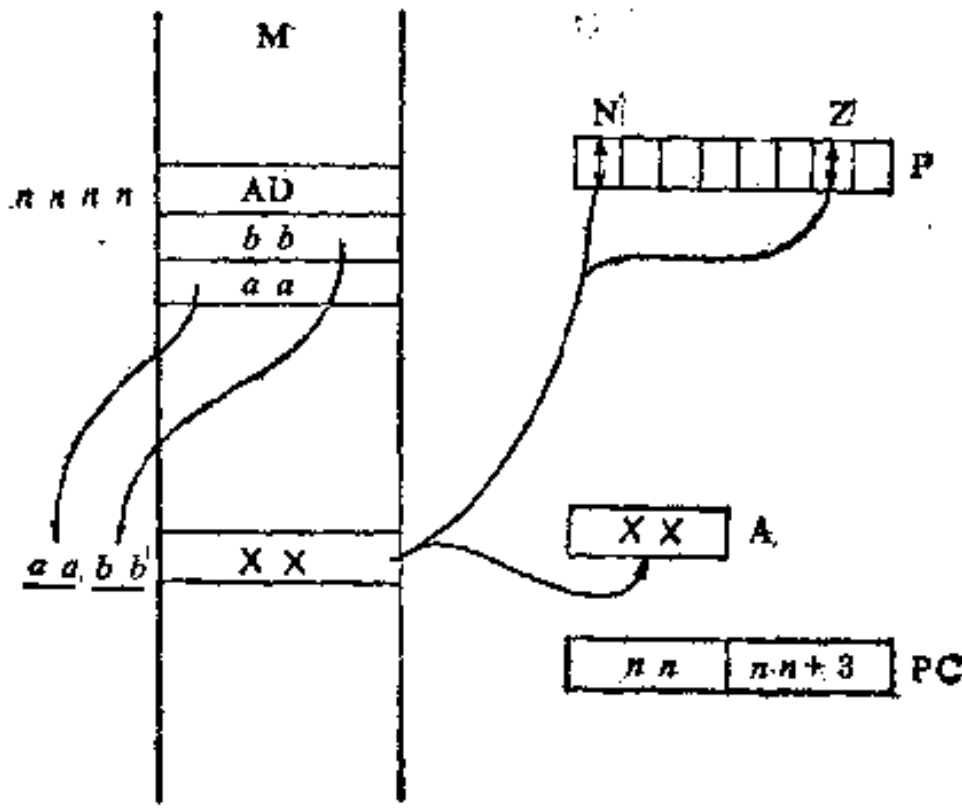

图1—9 采用绝对X(Y)变址的LDA功能示意图

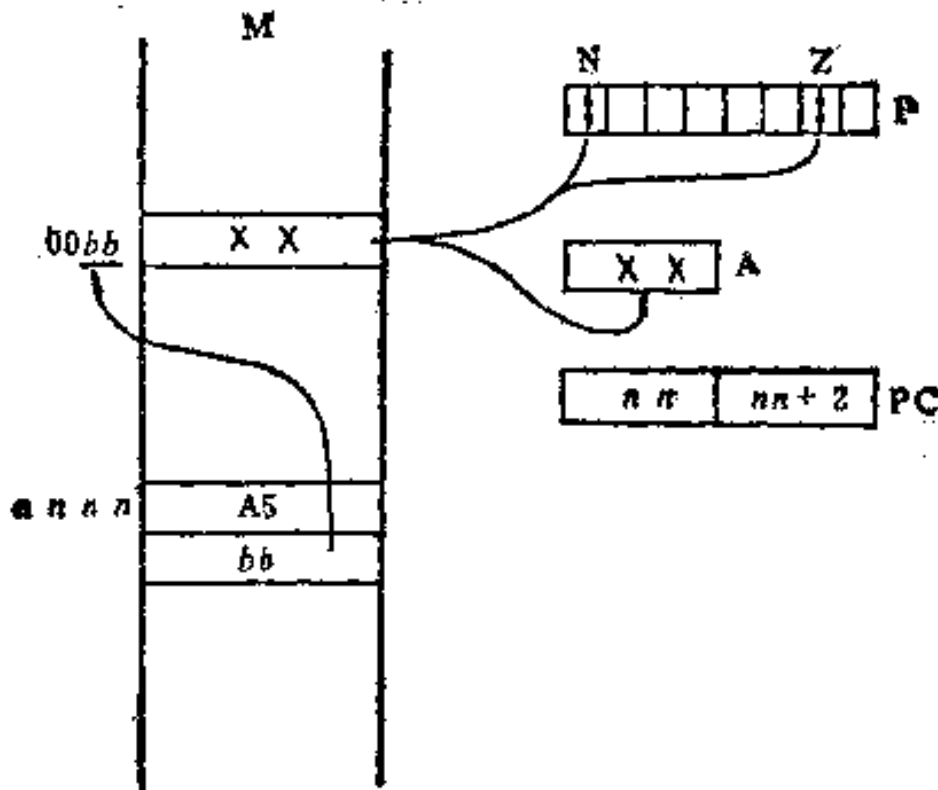

图1—10 采用零页X变址的LDA功能示意图

(2) LDX——由存储器取数送入变址寄存器X $M \rightarrow X$

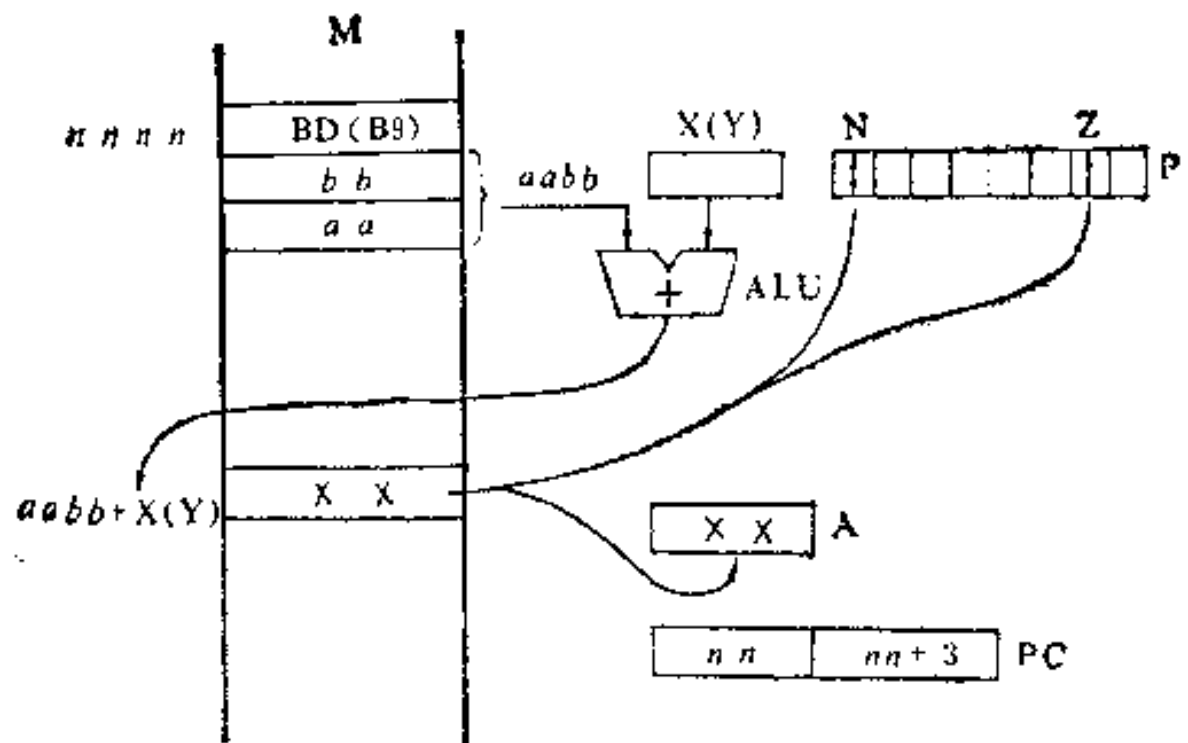
LDX指令有5种寻址方式，它的操作码字节编码如下：

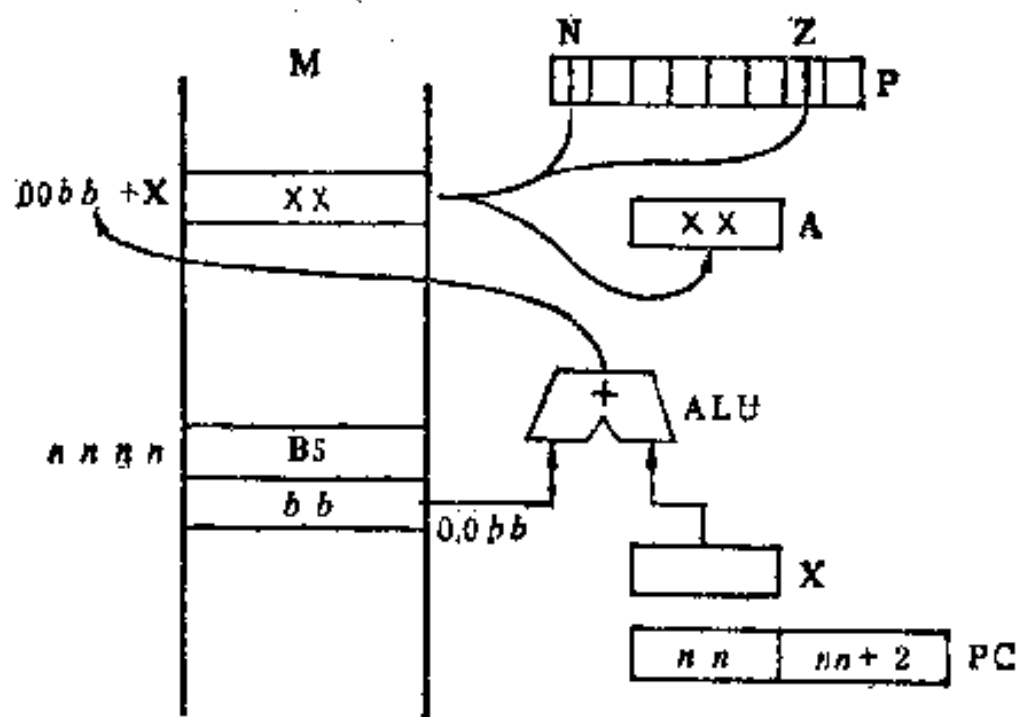

表1—2所示为5种寻址方式对应的操作码。

表1—2 LDX 对应的寻址方式

x x x	指令操作码	寻址方式
0 0 0	A2	立即寻址
0 0 1	A6	零页寻址
0 1 1	AE	绝对寻址
1 0 1	B6	零页Y变址
1 1 1	BE	绝对Y变址

下面仅以操作码为BE的绝对Y变址寻址方式为例，说明LDX的指令功能，如图1—11所示。



图1—11 采用绝对Y变址的LDX功能示意图

(3) LDY——由存储器取数送入变址寄存器Y : M→Y

LDY 指令有5种寻址方式，它的操作码字节编码如下：

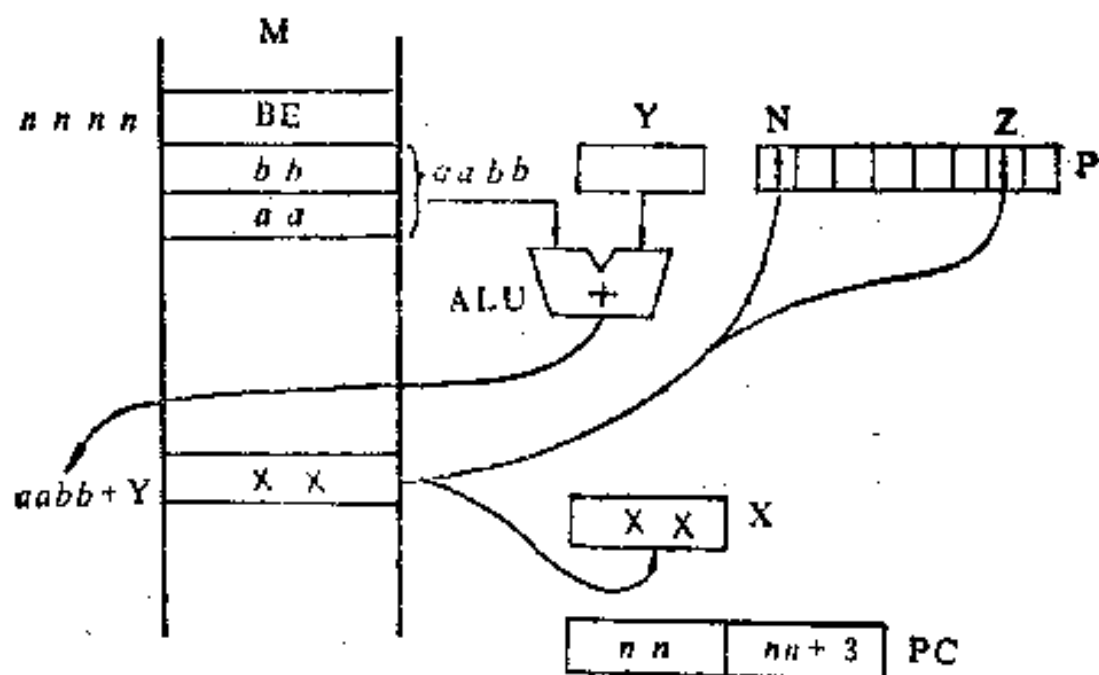

表1—3所示为5种寻址方式对应的操作码。

表1—3 LDY 对应的寻址方式

x x x	指令操作码	寻址方式
0 0 0	A0	立即寻址
0 0 1	A4	零页寻址
0 1 1	AC	绝对寻址
1 0 1	B4	零页X变址
1 1 1	BC	绝对X变址

下面仅以操作码为A0的立即寻址方式为例，说明LDY的指令功能，如图1—12所示。

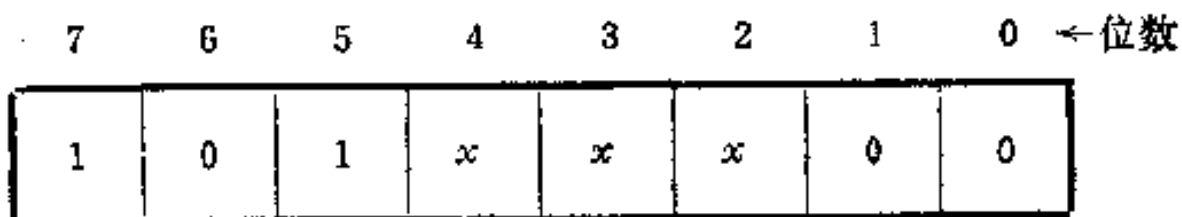

图1—12 采用立即寻址的LDY功能示意图

(4) STA——将累加器的内容送入存贮器 $A \rightarrow M$

STA指令有七种寻址方式，它的操作码字节编码如下：

7	6	5	4	3	2	1	0	← 位数
1	0	0	x	x	x	0	1	

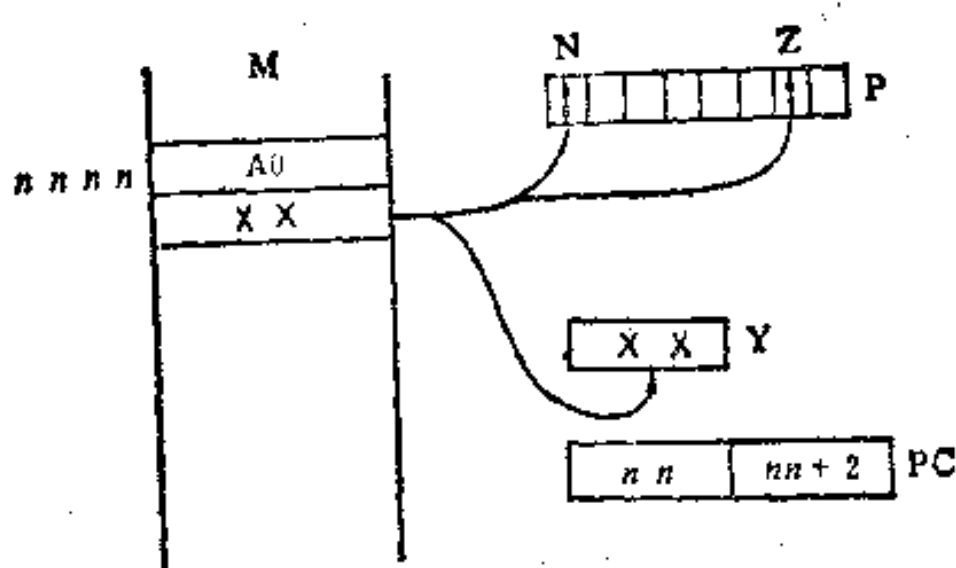
表1—4所示为7种寻址方式对应的操作码。

表1—4 STA 对应的寻址方式

x	x	x	指令操作码	寻址方式
0	0	0	81	先变址(X)间接寻址
0	0	1	85	零页寻址
0	1	1	8D	绝对寻址
1	0	0	91	后变址(Y)间接寻址
1	0	1	95	零页X变址
1	1	0	99	绝对Y变址
1	1	1	9D	绝对X变址

下面仅以操作码为85的零页寻址方式为例说明STA的指令功能，如图1—13所示。



图1—13 采用零页寻址的STA功能示意图

注意：STA指令的执行对标志寄存器没有影响，即标志寄存器P中各个标志位保持执行STA指令之前的原状态不动。

(5) STX——将变址寄存器X的内容送入存贮器 X→M
 STX指令有三种寻址方式，它的操作码字节编码如下：

7	6	5	4	3	2	1	0	←位数
1	0	0	x	x	1	1	0	

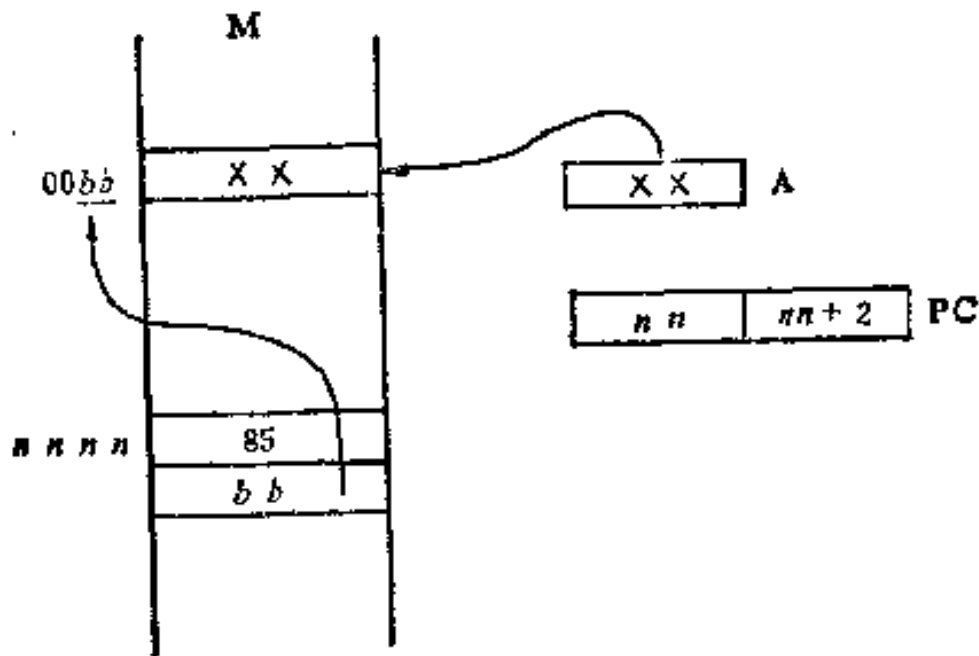
表1—5所示为3种寻址方式对应的操作码。

表1—5 STX 对应的寻址方式

x x	指令操作码	寻址方式
0 0	86	零页寻址
0 1	8E	绝对寻址
1 0	96	零页Y变址

下面仅以操作码为96的零页Y变址寻址方式为例，说明STX指令功能，如图1—14所示。



图1—14 采用零页Y变址的STX功能示意图

STX指令亦不影响标志寄存器的状态。

(6) STY——将变址寄存器Y的内容送入存贮器 Y→M

STY 指令也有三种不同的寻址方式，它的操作码字节编码如下：

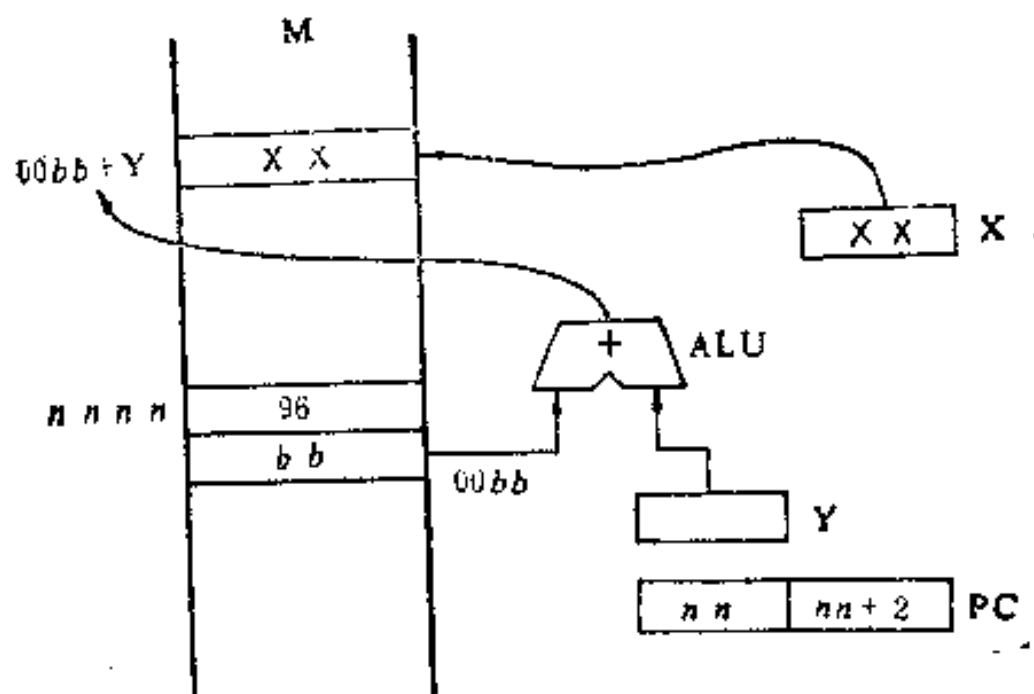

表1—6所示为这三种寻址方式对应的操作码。

表1—6 STY 对应的寻址方式

x	x	指令操作码	寻址方式
0	0	84	零页寻址
0	1	8C	绝对寻址
1	0	94	零页X变址

下面以操作码为8C的绝对寻址方式为例说明 STY 指令的功能，如图1—15所示。

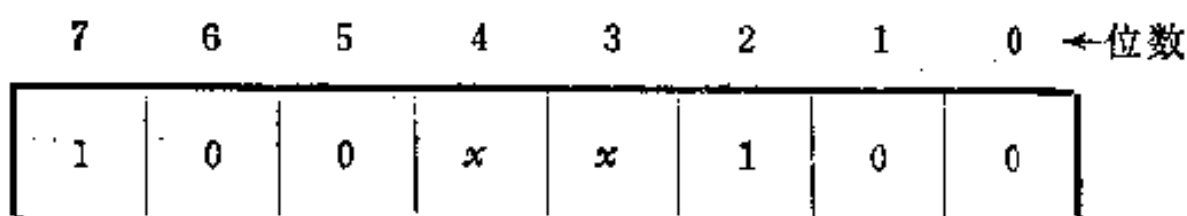

图1—15 采用绝对寻址的STY功能示意图

STY指令不影响标志寄存器P的状态。

2. 寄存器和寄存器之间的传送

这类指令皆为隐含寻址方式的单字节指令，都是在MPU6502内部的寄存器之间交换信息。

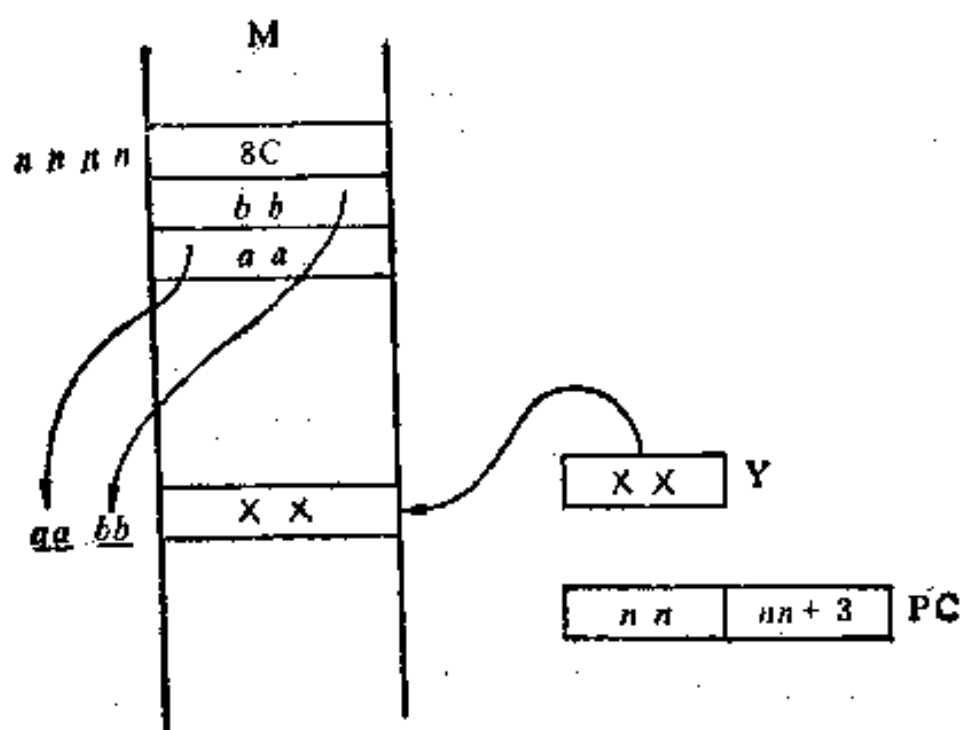
(1) TAX——将累加器A的内容送入变址寄存器X $A \rightarrow X$
操作码为AA。

(2) TXA——将变址寄存器X的内容送入累加器A $X \rightarrow A$
操作码为8A。

(3) TAY——将累加器A的内容送入变址寄存器Y $A \rightarrow Y$
操作码为A8。

(4) TYA——将变址寄存器Y的内容送入累加器A $Y \rightarrow A$
操作码为98。

(5) TSX——将堆栈指针S的内容送入变址寄存器X $S \rightarrow X$
操作码为BA。

以上这五条指令执行后都将影响标志寄存器P中的Z和N标志位。

(6) TXS——将变址寄存器X的内容送入堆栈指针S $X \rightarrow S$
操作码为9A。

这条指令执行后不影响标志寄存器P的状态，这是和前五条指令不同的。

3. 传送类指令用法举例

数的传送在计算机中是最基本最大量的操作，因此各种程序的编制都离不开传送类指令。下面仅举一例作为示范。

```
LDA #00  
TAY      ; 0→Y  
STA $FA  ; 0→00FA单元  
STA $FC  ; 0→00FC单元  
LDA # $60
```

```

STA $FB          ; (00FB)(00FA) = 6000
LDA # $70
STA $FD          ; (00FD)(00FC) = 7000
⋮
LDA ($FA), Y
STA ($FC), Y    ; (6000)→7000单元
⋮

```

这几条传送指令的执行所完成的功能包括以下四件事：第一件事是使变址寄存器Y的内容为0。第二件事是使00FB单元的内容为60，而使00FA单元的内容为00，这就把程序的后续部分要用到的一个地址码6000放到了零页地址FB和FA两单元中，即使(FB)(FA) = 6000。第三件事是使00FD单元内容为70，而使00FC单元的内容为00，这就把程序的后续部分要用到的另一个地址码7000放到了零页的FD和FC两单元中，即(FD)(FC) = 7000。第四件事是用LDA (\$FA), Y和STA (\$FC), Y两条指令实现了将6000单元中的内容传送到7000单元中去。

二、算术逻辑运算指令

1. 算术运算指令

(1) ADC——累加器、存贮器、进位标志C相加，结果送累加器 $A + M + C \rightarrow A$

ADC指令有8种寻址方式，它的操作码字节编码如下：

7	6	5	4	3	2	1	0	←位数
0	1	1	x	x	x	0	1	

表1—7所示为这8种寻址方式对应的操作码。

表1—7

ADC 对应的寻址方式

x x x	指令操作码	寻址方式
0 0 0	61	先变址(X)间接寻址
0 0 1	65	零页寻址
0 1 0	69	立即寻址
0 1 1	6D	绝对寻址
1 0 0	71	后变址(Y)间接寻址
1 0 1	75	零页X变址
1 1 0	79	绝对Y变址
1 1 1	7D	绝对X变址

下面以操作码为69的立即寻址方式为例说明 ADC指令功能，如图1—16所示。



图1—16 采用立即寻址的ADC功能示意图

应当注意，6502的ADC是一条带进位的加法指令。ADC指令的执行将影响标志寄存器P中的四个标志位C、Z、V、N。例如执

行一条ADC # \$5A若已有A = 32, C = 1那么ADC # \$5A执行的结果应为

$$\begin{array}{r}
 32 = 00110010 \\
 5A = 01011010 \\
 + C = \quad \quad 1 \\
 \hline
 8D \quad 10001101
 \end{array}$$

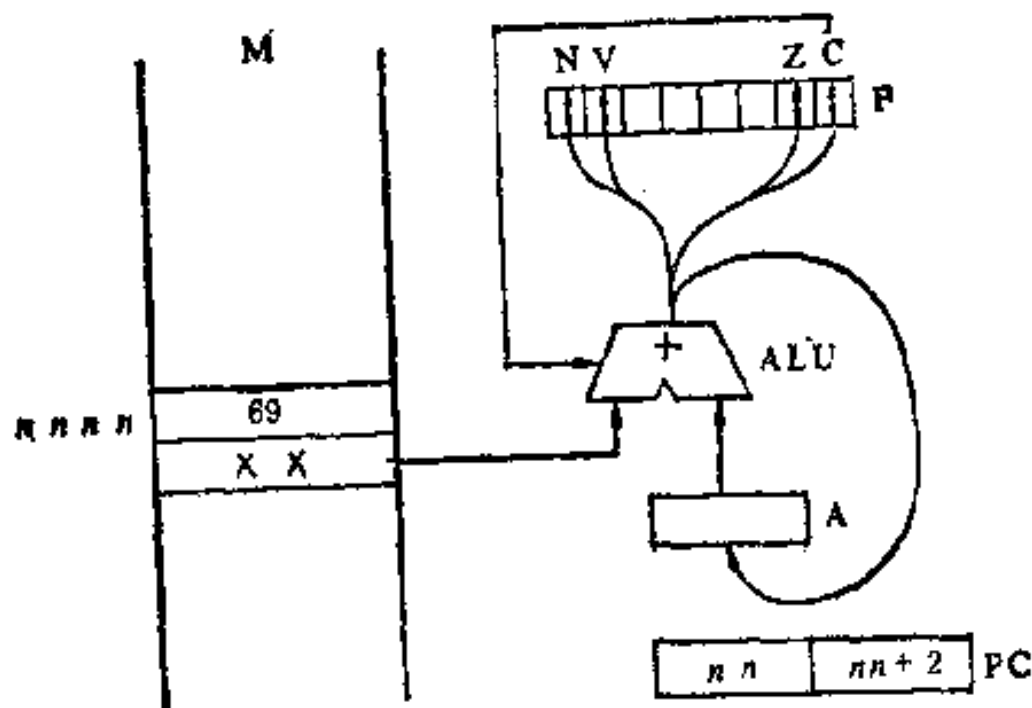
由于相加结果在最高位上无进位, 所以使C = 0; 由于结果不为0, 所以使Z = 0; 由于结果最高位为1, 所以使N = 1; 又由于两个相加数若被认为是有符号数时, 则是两个正数相加而结果却超出了—个字节所能表示的最大正数7F而使符号位由0变成了1, 产生了溢出, 所以使V = 1。因此ADC # \$5A 这条指令执行之后使P寄存器中的C = 0, Z = 0, V = 1, N = 1。

2. SBC——从累加器减去存贮器和借位标志 \bar{C} , 结果送累加器 $A - M - \bar{C} \rightarrow A$

此处所说的借位标志 \bar{C} 其实就是P寄存器中的标志位C取反的状态。

SBC指令也有和ADC指令同样的8种寻址方式, 它的操作码字节编码如下:

7	6	5	4	3	2	1	0	← 位数.
1	1	1	x	x	x	0	1	

表1—8所示为这8种寻址方式对应的操作码。

下面以操作码为E5的零页寻址方式为例说明SBC指令功能, 如图1—17所示。

SBC 指令的执行亦影响P寄存器中的四个标志C、Z、V、N。应当注意MPU6502在减法操作中用 \bar{C} 表示借位, 这是和其它微处理器多用C表示借位不同的。由于6502的SBC是一条带借位的减法指令, 所以在只做单字节减法时应预先使借位 $\bar{C} = 0$, 即预置C = 1

表1—8

SBC对应的寻址方式

x x x	指令操作码	寻址方式
0 0 0	E1	先变址(X)间接寻址
0 0 1	E5	零页寻址
0 1 0	E9	立即寻址
0 1 1	ED	绝对寻址
1 0 0	F1	后变址(Y)间接寻址
1 0 1	F5	零页X变址
1 1 0	F9	绝对Y变址
1 1 1	FD	绝对X变址



图1—17 采用零页寻址的SBC功能示意图

(这可用下面将介绍的指令SEC来实现)。例如执行一条SBC \$06若已有 $A = 01$, $(0006) = 02$, $C = 1$,那么SBC \$06执行的结果应为:

$$\begin{array}{r}
 01 = \quad 00000001 \\
 (02)_{\text{补}} = \quad 11111110 \\
 + \bar{C} = \quad \quad \quad 0 \\
 \hline
 (-1)_{\text{补}} \quad 11111111
 \end{array}$$

由于相减结果不为0，所以 $Z=0$ ；由于结果最高位为1，表示结果为负，所以使 $N=1$ ；由于结果-1未越出一个字节所能表示数的范围，亦即没有溢出，所以使 $V=0$ ；又由于结果为负，说明不够减，最高位向高字节有借位，所以使 $C=0$ （即 $\bar{C}=1$ 有借位）。可知SBC S06这条指令执行之后使P寄存器中的 $C=0$ ， $Z=0$ ， $V=0$ ， $N=1$ 。

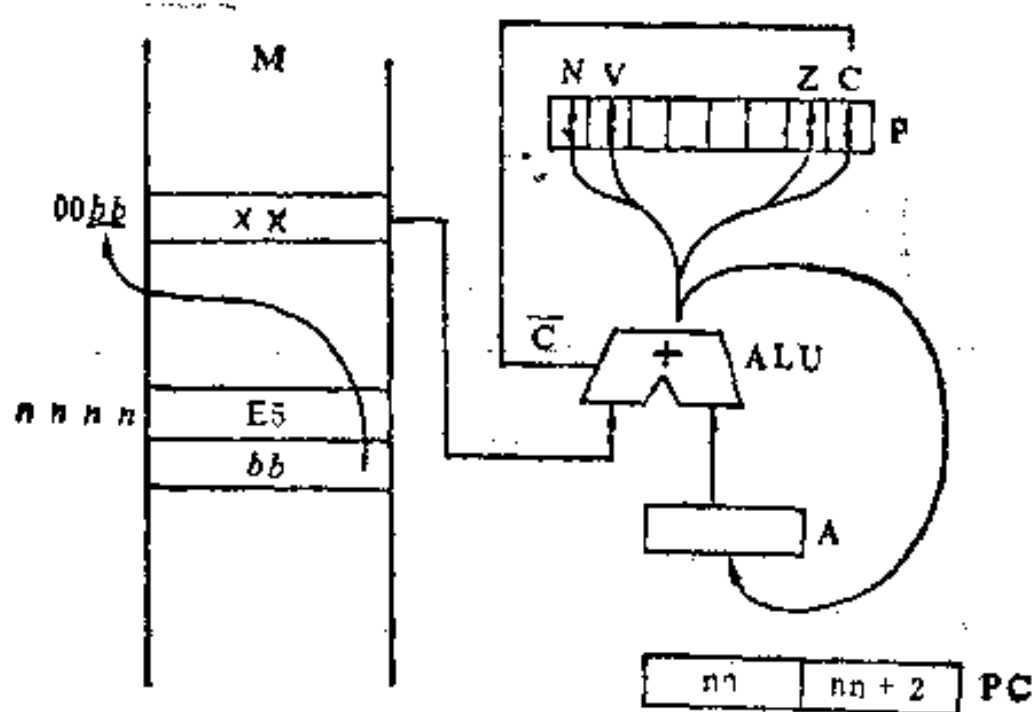
(3) INC——存贮单元内容增1 $M+1 \rightarrow M$

INC指令有4种寻址方式，执行结果影响N、Z两标志位。它的操作码字节编码如下：

7	6	5	4	3	2	1	0	←位数
1	1	1	x	x	1	1	0	

表1—9所示为这4种寻址方式对应的操作码：

表1—9 INC对应的寻址方式

x	x	指令操作码	寻址方式
0	0	E6	零页寻址
0	1	EE	绝对寻址
1	0	F6	零页X变址
1	1	FE	绝对X变址

下面以操作码为FE的绝对X变址方式为例，说明INC指令功能，如图1—18所示。

(4) DEC——存贮单元内容减1 $M-1 \rightarrow M$

DEC指令亦有和INC相同的4种寻址方式，执行结果影响N、



图1-18 采用绝对X变址的INC功能示意图

Z两标志位。它的操作码字节编码如下：

7	6	5	4	3	2	1	0	←位数
1	1	0	x	x	1	1	0	

表1-10所示为这4种寻址方式对应的操作码：

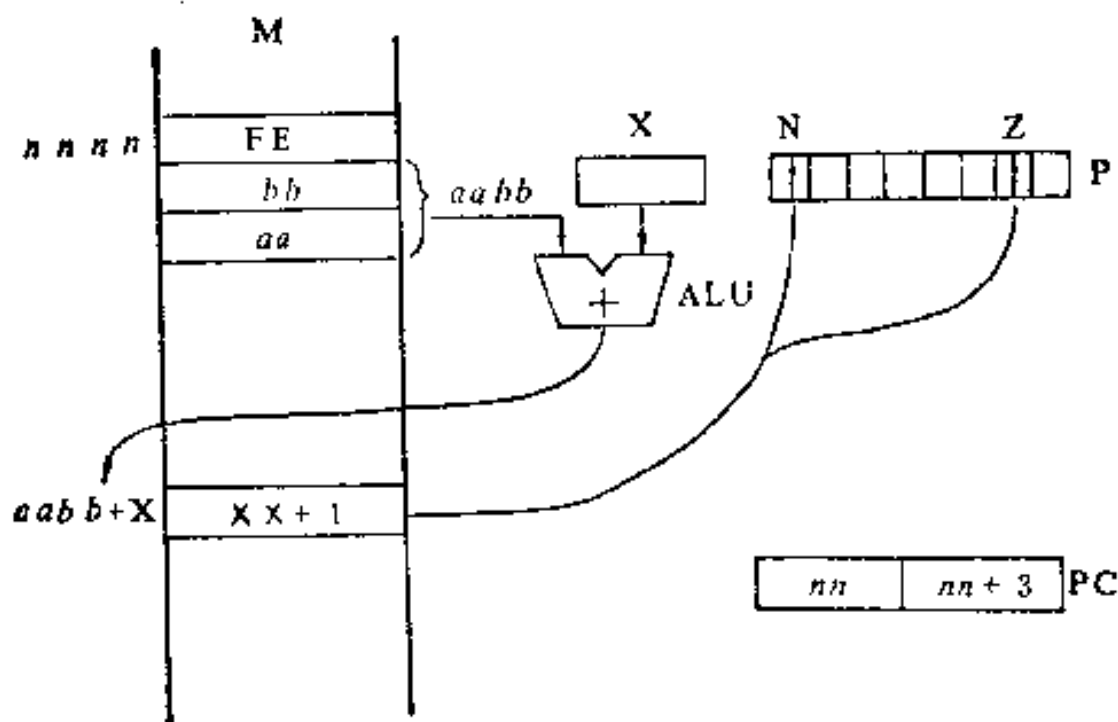
表1-10 DEC 对应的寻址方式

x	x	指令操作码	寻址方式
0	0	C6	零页寻址
0	1	CE	绝对寻址
1	0	D6	零页X变址
1	1	DE	绝对X变址

下面也以绝对X变址方式(操作码为DE)为例,说明DEC指令功能,如图1-19所示。



图1—19 采用绝对X变址的DEC功能示意图

(5) INX——变址寄存器X内容增1 $X + 1 \rightarrow X$

是采用隐含寻址方式的单字节指令，操作码为E8，影响P寄存器的N、Z两标志。

(6) DEX——变址寄存器X内容减1 $X - 1 \rightarrow X$

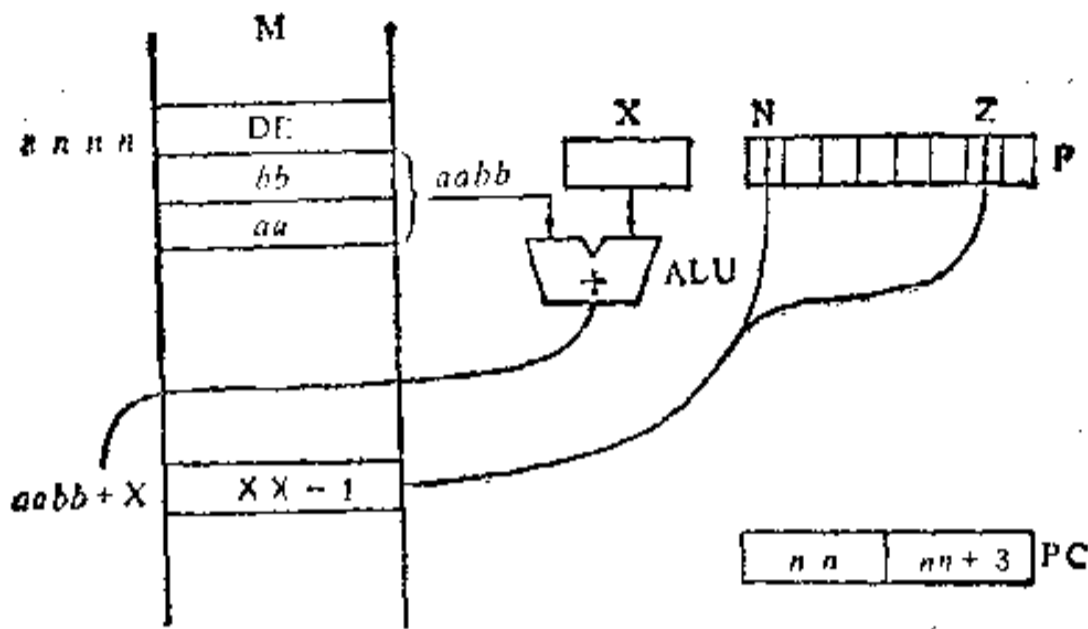
是采用隐含寻址方式的单字节指令，操作码为CA，影响P寄存器的N、Z两标志。

(7) INY——变址寄存器Y内容增1 $Y + 1 \rightarrow Y$

是采用隐含寻址方式的单字节指令，操作码为C8，影响N、Z两标志。

(8) DEY——变址寄存器Y内容减1 $Y - 1 \rightarrow Y$

是采用隐含寻址方式的单字节指令，操作码为88，影响N、Z两标志。

2. 逻辑运算指令

(1) AND——存储器同累加器相与，结果送累加器 $A \wedge M \rightarrow A$

AND指令有8种寻址方式，它的操作码字节编码如下：

7	6	5	4	3	2	1	0	←位数
0	0	1	x	x	x	0	1	

表1-11 AND 对应的寻址方式

x	x	x	指令操作码	寻址方式
0	0	0	21	先变址(X)间接寻址
0	0	1	25	零页寻址
0	1	0	29	立即寻址
0	1	1	2D	绝对寻址
1	0	0	31	后变址(Y)间接寻址
1	0	1	35	零页X变址
1	1	0	39	绝对Y变址
1	1	1	3D	绝对X变址



图1-20 采用先变址(X)间接寻址的AND功能示意图

表1—11所示为这8种寻址方式对应的操作码。

下面以操作码为21的先变址(X)间接寻址方式为例,说明AND指令功能,如图1—20所示。

(2) ORA——存储器同累加器相或结果送累加器 $A \vee M \rightarrow A$

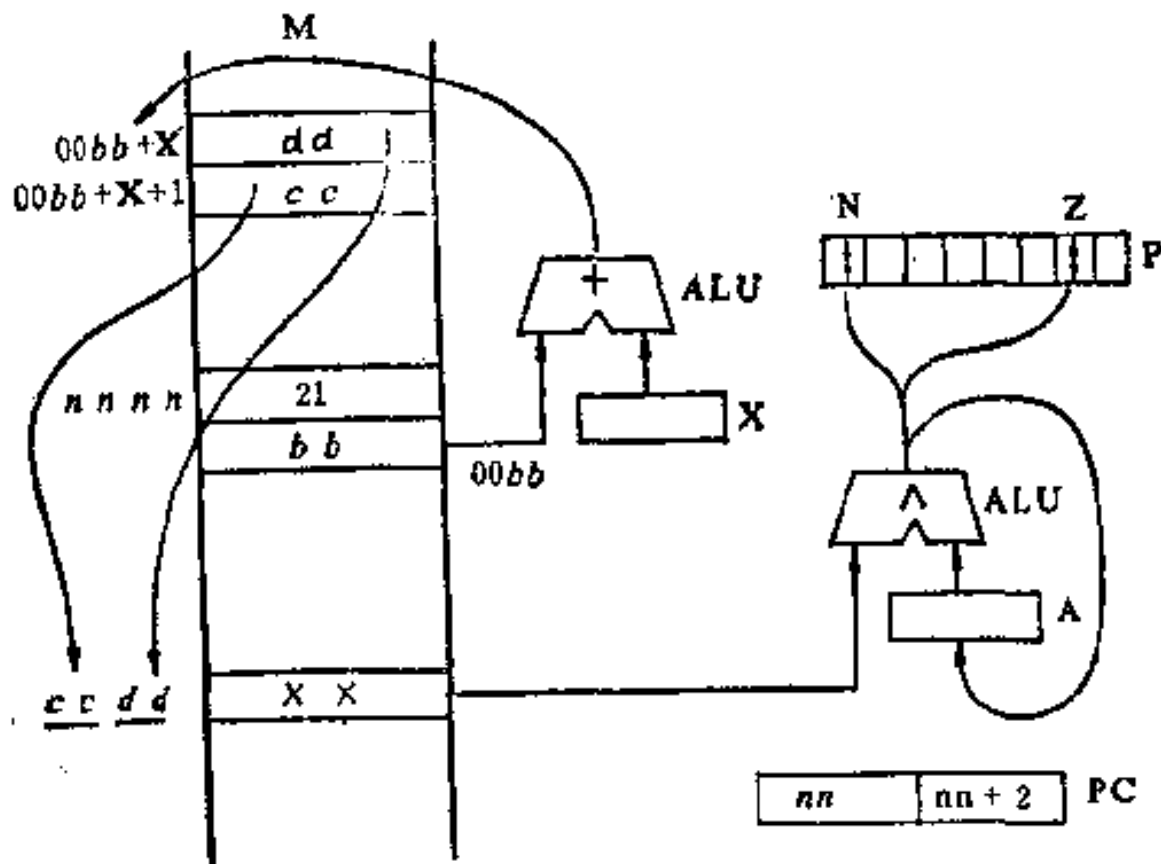
ORA指令亦有8种寻址方式,它的操作码字节编码如下:

7	6	5	4	3	2	1	0	←位数
0	0	0	x	x	x	0	1	

表1—12所示为这8种寻址方式对应的操作码。

表1—12 ORA 对应的寻址方式

x	x	x	指令操作码	寻址方式
0	0	0	01	先变址(X)间接寻址
0	0	1	05	零页寻址
0	1	0	09	立即寻址
0	1	1	0D	绝对址
1	0	0	11	后变址(Y)间接寻址
1	0	1	15	零页X变址
1	1	0	19	绝对Y变址
1	1	1	1D	绝对X变址

下面以操作码为19的绝对Y变址方式为例,说明ORA指令功能,如图1—21所示。



图1—21 采用绝对Y寻址的ORA功能示意图

(3) EOR——存储器同累加器异或，结果送累加器A。M→A
 EOR指令对应的8种寻址方式同AND，ORA对应的8种寻址方式是相同的，它的操作码字节编码如下：

7	6	5	4	3	2	1	0	← 位数
0	1	0	x	x	x	0	1	

表1—13所示为这8种寻址方式对应的操作码。

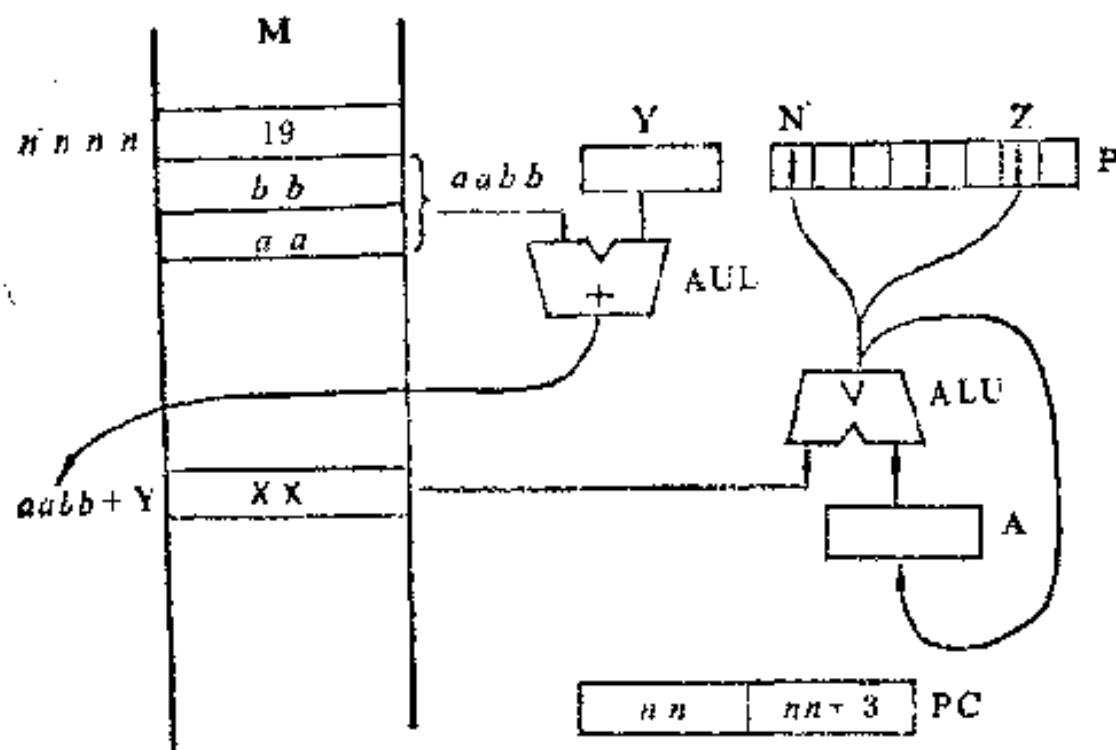
下面以操作码为51的后变址（Y）间接寻址方式为例，说明EOR指令功能，如图1—22所示。

这三条逻辑运算指令都影响标志位N和Z。注意，逻辑运算操作各位之间是独立进行的，彼此之间没有关系，不象算术运算指令相邻位之间有进位、借位关系。

3. 算术逻辑运算类指令用法举例

关于MPU6502加法指令和减法指令的用法应当注意到它们是带进位的二进制加法和带借位的二进制减法。用以下例子来说

表1-13

EOR 对应的寻址方式

x	x	x	指令操作码	寻址方式
0	0	0	41	先变址(X)间接寻址
0	0	1	45	零页寻址
0	1	0	49	立即寻址
0	1	1	4D	绝对寻址
1	0	0	51	后变址(Y)间接寻址
1	0	1	55	零页X变址
1	1	0	59	绝对Y变址
1	1	1	5D	绝对X变址



图1-22 采用后变址(Y)间接寻址的EOR功能示意图

明它们如何用于编程。

(1) 八位二进制加法

```

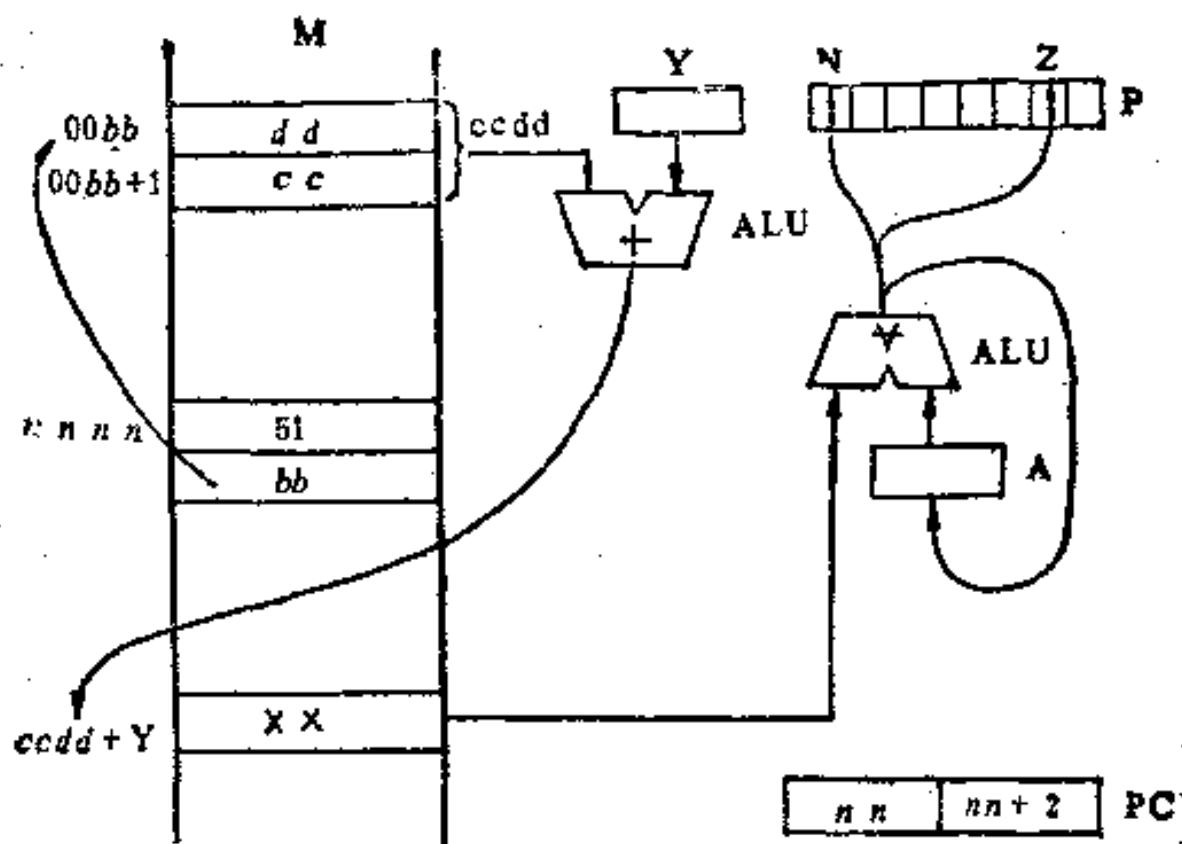
CLD
CLC
LDA $6000
ADC $6001
STA $6002
:

```

这几条指令构成的一段小程序实现了把6000单元中的八位二进制数和6001单元中的八位二进制数相加，并将结果送入6002单元。例如，(6000) = 38，(6001) = 2B，则程序执行后(6002) = 63。由于ADC是带进位加，因此作两个八位数相加时，应将进位标志C清0，这就是在用ADC指令之前多了一条CLC指令的原因，CLC指令的功能是将标志C清0。那么为什么还用了一条CLD指令呢？前面已经介绍过，D是标志寄存器P中的十进制运算标志位，D置1表示后续的加减指令是作十进制加减运算，D置0表示后续的加减指令是作二进制加减运算。此例是要求作二进制加法，因此除了要在ADC之前使用一条CLC之外，还要使用一条CLD，以通过CLD指令的执行将标志位D置0。

(2) 八位二进制减法

```

CLD
SEC
LDA $6000
SBC $6001
STA $6002
:

```

这段小程序实现了从6000单元中的八位二进制数减去6001单元中的八位二进制数，并将结果存入6002单元。例如(6000) = 77，(6001) = 39，则程序执行后(6002) = 3E。由于SBC是带借位减，6502规定 \bar{C} 表示借位，当 $\bar{C} = 0$ (即 $C = 1$)表示无借位。因此在使用

SBC 指令之前要用一条 SEC 指令将标志C置1，至于又用了一条 CLD 指令的原因在于此例要作的是二进制减法而不是十进制减法。

(3) 两位十进制数加法

```
CLC
SED
LDA $6000
ADC $6001
STA $6002
⋮
```

这段小程序实现了把6000单元中的两位十进制数（BCD码）和6001单元中的两位十进制数相加，结果送入6002单元保存。例如 $(6000) = 26$ ， $(6001) = 15$ ，则程序执行后有 $(6002) = 41$ 。由于本例要作的是两位用BCD码表示的十进制数相加，因此除了在ADC指令之前要用CLC之外，还要使用SED指令预先将十进制运算标志D置1，这样才能进行十进制加法（而不是二进制加法）而使得到的结果为十进制数41。

(4) 两位十进制数减法

```
SEC
SED
LDA $6000
SBC $6001
STA $6002
⋮
```

这段小程序实现了由6000单元中的两位十进制数减去6001单元中的两位十进制数，结果存入6002单元。例如 $(6000) = 31$ ， $(6001) = 15$ ，则程序执行后有 $(6002) = 16$ 。由于是两个单字节中的数相减，所以在SBC之前要使用SEC以保证借位为0，又由于是

十进制数减法，所以在SBC之前还要使用SED，以保证相减结果是十进制数。

由以上四例可见，加减法编程应注意以下两点：

①由于6502的加法指令带进位，减法指令带借位，加法运算C=0表示无进位，减法运算C=1表示无借位，所以在执行单字节加法运算之前应使用SEC以清除进位，而在进行单字节减法运算之前应使用SEC以清除借位。

②在作二进制加法或减法运算之前，应使用CLD将十进制运算标志位D置成0状态，而在作十进制加法或减法之前，应使用SED将十进制运算标志D置成1状态。

(5) 十六位二进制加法

```
CLD
CLC
LDA $6000
ADC $6002
STA $6004
LDA $6001
ADC $6003
STA $6005
⋮
```

这段程序实现了将6001及6000两单元中放的共计十六位二进制数同6003及6002两单元中放的十六位二进制数相加，结果存入6005及6004两单元中。其中高八位是放在奇数地址码中，例如(6001)=67，(6000)=2A，(6003)=14，(6002)=F8，则程序执行后有(6005)=7C，(6004)=22

即

$$\begin{array}{r} 672A \\ + 14F8 \\ \hline 7C22 \end{array}$$

由程序我们可以看到，在执行6000单元和6002单元中的两个低八位数相加之前是用CLC将进位C清0的，而在进行6001单元和6003单元中的两个高八位数相加之前却不能再使用CLC指令，进位C的状态将由低八位相加结果而定（例如此例中，低八位相加后C=1），并将参加高八位的相加运算。所以带进位的加法指令ADC及带借位的减法指令SBC用于多字节运算是很方便的。

(6) 屏蔽高四位

```
LDA $6000  
AND #$0F  
STA $6001  
:  
:
```

这三条指令实现了将6000单元内容的低四位送入6001单元，而将6001单元中的高四位清除（屏蔽）。例如(6000)=3D，则这三条指令执行之后有(6001)=0D。

(7) 求反码

```
LDA $6000  
EOR #$FF  
STA $6001  
:  
:
```

MPU 6502中没有求反码的指令，但是这三条指令就完成了将6000单元中的数求反码的功能，并将结果送入6001单元保存。例如(6000)=6A，执行这三条指令后就有(6001)=95。95(10010101)就是6A(01101010)的反码。

三、置标志位指令

这类指令皆为隐含寻址的单字节指令。

1. CLC——清除进位标志C 0→C
操作码为18，影响P寄存器中的C标志位。
2. SEC——置位进位标志C 1→C

操作码为38，影响P寄存器中的C标志位。

3. CLD——清除十进制运算标志D 0→D

操作码为D8，影响P寄存器中的D标志位。

4. SED——置位十进制运算标志D 1→D

操作码为F8，影响P寄存器中的D标志位。

5. CLV——清除溢出标志V 0→V

操作码为B8，影响P寄存器中的V标志位。

注意6502中仅有清除V标志指令，而无置位V标志指令。

6. CLI——清除中断禁止标志I 0→I

操作码为58，影响P寄存器中的I标志位。当外部设备请求中断信号送到6502引脚 \overline{IRQ} 时，只有P寄存器中I标志位为0状态，6502才会响应外部设备的中断请求而转入中断服务程序。应当注意，I是中断禁止标志而不是中断允许标志，只有I=0，6502微处理机才处于开中断状态，亦即中断未被禁止的状态。

7. SEI——置位中断禁止标志I 1→I

操作码为78，影响P寄存器中的I标志位。当标志位I=1时，6502微处理机处于关中断状态，亦即中断被禁止的状态，则外部设备送到6502的中断请求信号将不被响应。

四、比较指令

1. CMP——累加器同存储器比较 A~M

CMP指令也是作减法操作A-M，但是它同减法指令有两点区别，一是借位标志 \overline{C} 不参加减法运算，因此使用CMP指令之前不必置位C标志。二是减法运算的结果不送入累加器A，即指令CMP执行之后不改变A的内容，仅影响P寄存器中的标志位C、Z、N，尤应注意它如何影响标志位C。若执行CMP之后，C=1则表示够减无借位，即 $A \geq M$ 。若执行CMP之后，C=0则表示不够减，有借位，即 $A < M$ ，从而由C的状态判断出A同M两数谁大谁小。

CMP指令有8种寻址方式，它的操作码字节编码如下：

7	6	5	4	3	2	1	0	← 位数
1	1	0	x	x	x	0	1	

表1—14所示为这8种寻址方式对应的操作码。

下面以操作码为C5的零页寻址方式为例，说明CMP指令功能。如图1—23所示。

表1—14 CMP 对应的寻址方式

x	x	x	指令操作码	寻址方式
0	0	0	C1	先变址(X)间接寻址
0	0	1	C5	零页寻址
0	1	0	C9	立即寻址
0	1	1	CD	绝对寻址
1	0	0	D1	后变址(Y)间接寻址
1	0	1	D5	零页X变址
1	1	0	D9	绝对Y变址
1	1	1	DD	绝对X变址

2. CPX——X变址寄存器同存储器比较 X-M

这条指令和CMP指令的功能相似，只不过把累加器A换成X。另外CPX对应的寻址方式只有3种。它的操作码字节编码如下：

7	6	5	4	3	2	1	0	← 位数
1	1	1	0	x	x	0	0	



图1-23 采用零页寻址的CMP功能示意图

表1-15所示为这3种寻址方式对应的操作码。

表1-15 CPX 对应的寻址方式

x x	指令操作码	寻址方式
0 0	E 0	立即寻址
0 1	E 4	零页寻址
1 1	EC	绝对寻址

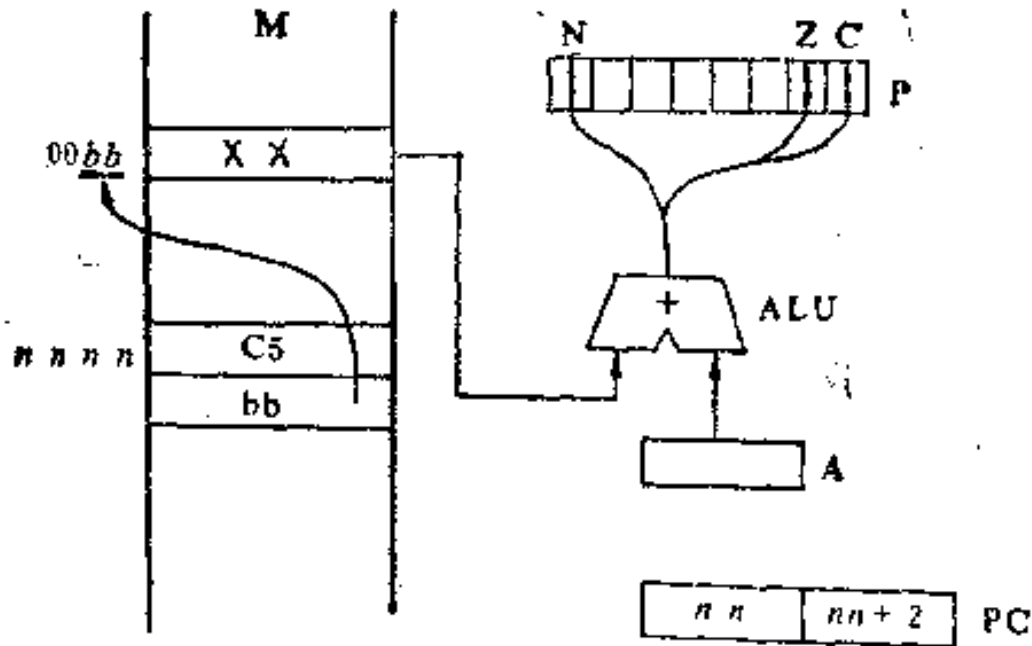

图1-24 采用立即寻址的CPX功能示意图

下面以操作码为E0的立即寻址方式为例，说明CPX指令功能，如图1—24所示。

3. CPY——Y变址寄存器同存贮器比较 Y-M

这条指令和CPX指令的功能相同，只不过把变址寄存器X换为Y。它也有和CPX相同的3种寻址方式，操作码字节编码如下：

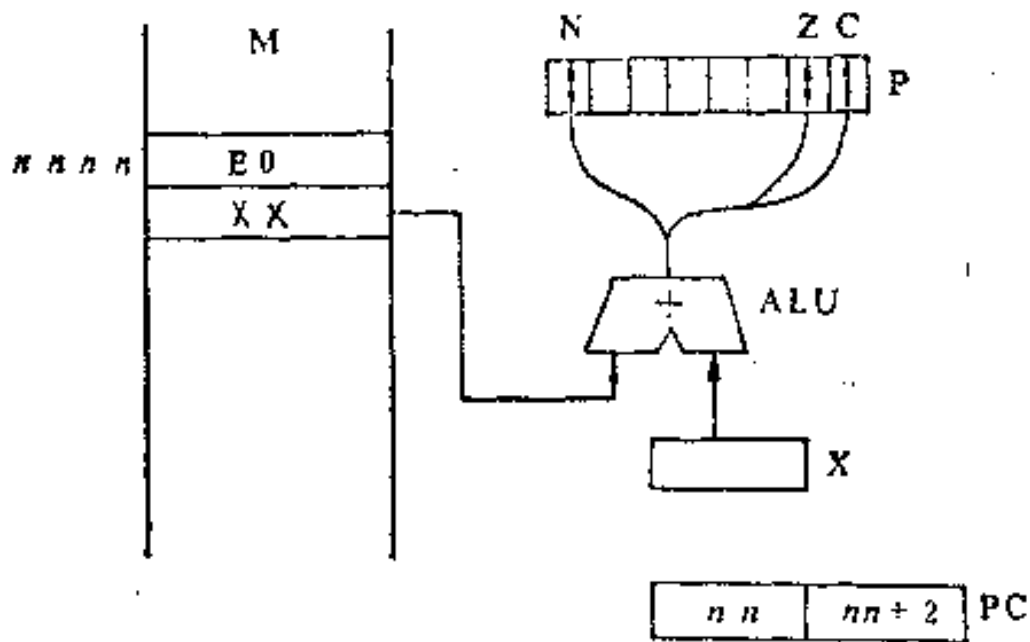
7	6	5	4	3	2	1	0	← 位数
1	1	0	0	x	x	0	0	

表1—16所示为这3种寻址方式对应的操作码。

表1—16 CPY 对应的寻址方式

x	x	指令操作码	寻址方式
0	0	C0	立即寻址
0	1	C4	零页寻址
1	1	CC	绝对寻址

下面以操作码为CC的绝对寻址方式为例，说明CPY指令功能，如图1—25所示。

4. BIT——位测试 A^M

这条位测试指令的功能和AND指令有相同之处，那就是把累加器A同存贮单元内容相与，但是与AND指令不同的是相与的结果并不送入累加器，亦即BIT指令执行结果不改变累加器及存贮器的内容。此外BIT指令对标志寄存器P的影响也和AND指令不同。BIT指令对P寄存器Z, N, V三个标志位的影响如下：

Z = 1 如果 $A \wedge M = 0$; Z = 0 如果 $A \wedge M \neq 0$

N = M的第7位

V = M的第6位



图1-25 采用绝对寻址的CPY功能示意图

所以执行BIT指令后N、V两标志位的状态就是参加与操作的存贮单元内容的最高两位状态。BIT指令只有零页寻址和绝对寻址两种寻址方式，它的操作码字节编码如下：

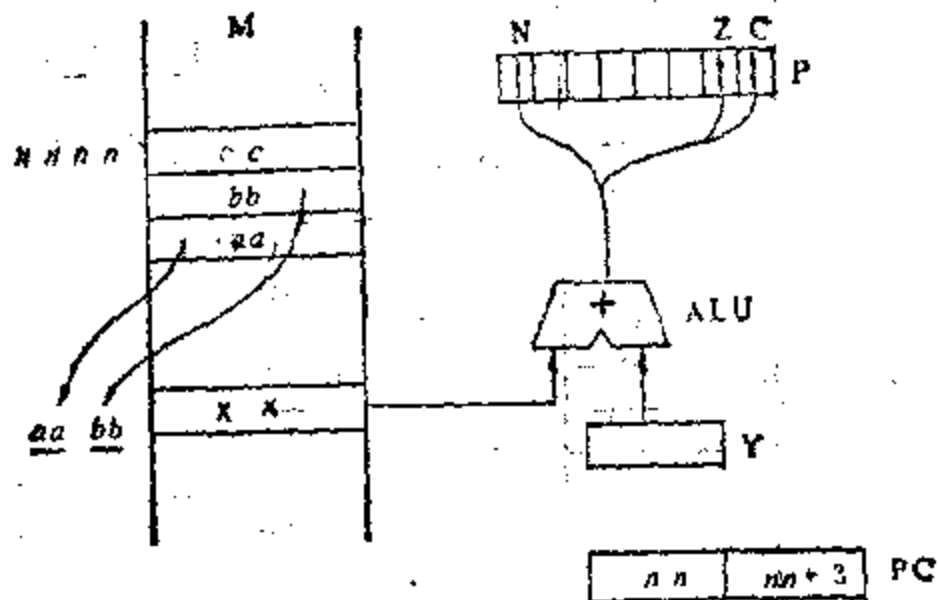

表1-17所示为这两种寻址方式对应的操作码。

表1-17 BIT 对应的寻址方式

x	指令操作码	寻址方式
0	24	零页寻址
1	2C	绝对寻址

下面以操作码为24的零页寻址方式为例，说明BIT指令功能，如图1-26所示。

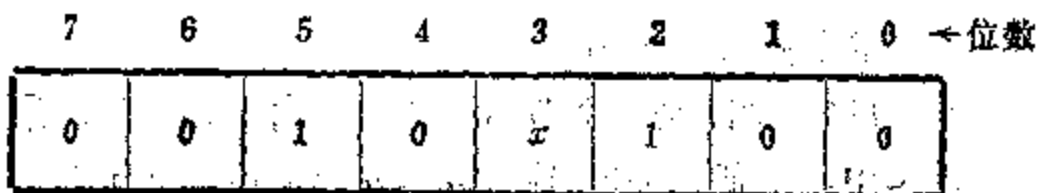

图1—26 采用零页寻址的BIT功能示意图

比较类指令常和条件转移类指令结合在一起用于编程，以下介绍条件转移指令之后再举例说明它们的用法。

五、移位指令

1. 算术左移指令 ASL

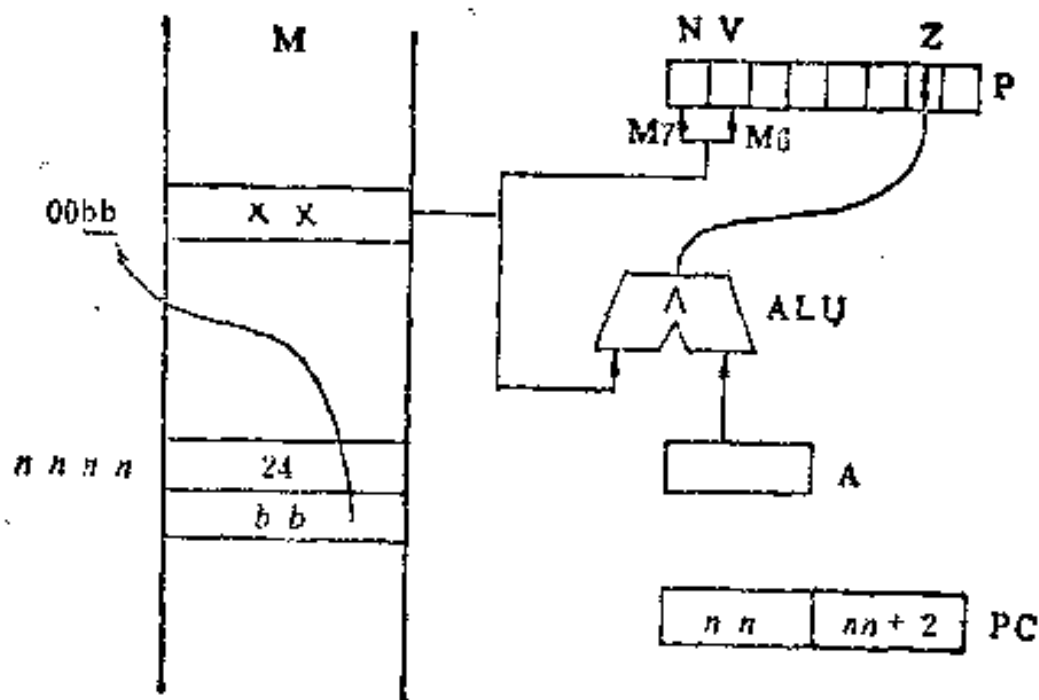
ASL的移位功能是将字节内各位依次向左移一位，最高位移进标志位C中，最低位补0。称为算术左移的原因在于此条指令执行结果相当于把移位前的数乘2。

ASL指令有5种寻址方式，它的操作码字节编码如下：

7	6	5	4	3	2	1	0	←位数
0	0	0	x	x ₁	x	1	0	

表1—18所示为这5种寻址方式对应的操作码。

图1—27所示为累加器寻址方式的ASL指令功能。

由于最高位移进了C，所以ASL指令当然要影响P寄存器中的C标志位，另外它还影响N、Z标志。

表1-18

ASL 对应的寻址方式

x x x	指令操作码	寻址方式
0 1 0	0 A	累加器寻址
0 0 1	0 6	零页寻址
0 1 1	0 E	绝对寻址
1 0 1	1 6	零页X变址
1 1 1	1 E	绝对X变址



图1-27 ASL A 指令功能示意图

2. 逻辑右移指令 LSR

LSR的移位功能是将字节内各位依次向右移一位，最低位移进标志位C中，最高位补0。这个操作对于无符号数或者正数相当于乘 $\frac{1}{2}$ ，但对于负数却不能相当于乘 $\frac{1}{2}$ 的操作，所以不能称为算术右移而称为逻辑右移。LSR亦有和ASL相同的5种寻址方式，它的操作码字节编码如下：

7	6	5	4	3	2	1	0 ← 位数
0	1	0	x	x	x	1	0

表1-19所示为这5种寻址方式对应的操作码。

图1-28所示为累加器寻址方式的LSR指令功能。

由于最低位移进了C，所以LSR指令当然要影响P寄存器中的C标志位，由于最高位移进了0，所以使标志位N=0，此外它还影响Z标志位。

表1-19

LSR 对应的寻址方式

x x x	指令操作码	寻址方式
0 1 0	4 A	累加器寻址
0 0 1	4 6	零页寻址
0 1 1	4 E	绝对寻址
1 0 1	5 6	零页X变址
1 1 1	5 E	绝对X变址



图1-28 LSR A 指令功能示意图

3. 循环左移指令ROL

ROL的移位功能是将字节内容各位连同进位标志C一起依次向左移一位，它亦有5种寻址方式，操作码字节编码如下：



表1-20所示为这5种寻址方式对应的操作码。

图1-29所示为累加器寻址方式的ROL指令功能。

ROL指令的执行影响标志位N、Z、C。

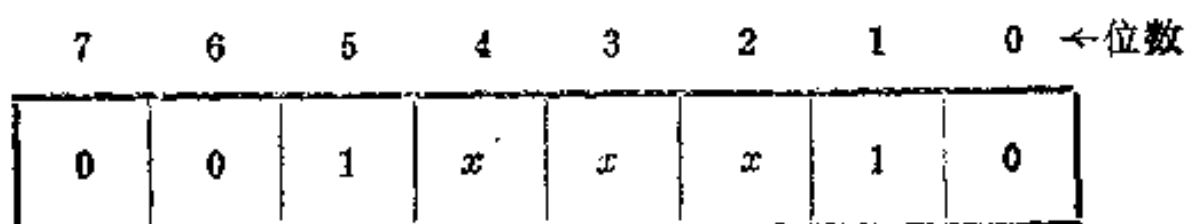

图1-29 ROL A 指令功能示意图

表1—20

ROL 对应的寻址方式

x x x	指令操作码	寻址方式
0 1 0	2A	累加器寻址
0 0 1	26	零页寻址
0 1 1	2E	绝对寻址
1 0 1	36	零页X变址
1 1 1	3E	绝对X变址

4. 循环右移指令ROR

ROR的移位功能是将字节内各位连同标志位C一起依次向右移一位，它亦有5种寻址方式，操作码字节编码如下：

7	6	5	4	3	2	1	0	←位数
0	1	1	x	x	x	1	0	

表1—21所示为这5种寻址方式对应的操作码。

表1—21

ROR 对应的寻址方式

x x x	指令操作码	寻址方式
0 1 0	6A	累加器寻址
0 0 1	66	零页寻址
0 1 1	6E	绝对寻址
1 0 1	76	零页X变址
1 1 1	7E	绝对X变址

图1—30所示为累加器寻址方式的ROR指令功能。



图1—30 ROR A 指令功能示意图

ROR指令的执行影响标志位N、Z、C。

5. 移位指令用法举例

(1) 拆字

欲将存贮单元6000的内容拆成两段，每段四位，并将6000单元的高四位放入6001单元的低四位，将6000单元的低四位放入6002单元的低四位，清除6001和6002单元的高四位。

存贮器地址	指令
0300	LDA S 6000 ; 取出操作数
0303	AND #S 0F ; 屏蔽高四位
0305	STA \$ 6002 ; 存结果
0308	LDA S 6000 ; 再取操作数
030B	LSR A ; 将高四位挪到低四位，高四位补0
030C	LSR A
030D	LSR A
030E	LSR A
030F	STA \$ 6001 ; 存结果
0312	BRK

此程序中连续使用了四条LSR指令将操作数的高四位挪到了低四位的位置上，并且使高四位都为0。

(2) 将十六位无符号二进制数乘以 $\frac{1}{2}$ 。例如将6000单元和6001单元中的数连接起来作一次算术右移。

这只要用以下两条指令就可以实现。

LSR \$ 6000

ROR \$ 6001

这两条指令的联合移位情况可用图1—31表示。



图1—31 十六位二进制数算术右移示意图

两条指令的执行除了把6000和6001两个单元中的数都逐位向右移了一位外，还把移进C中的6000单元最低位移进了6001单元的最高位，而且6000单元的最高位被移进了0，这样就等于完成了一次16位无符号二进制数乘 $\frac{1}{2}$ 的操作。

六、堆栈操作指令

在介绍堆栈操作指令之前，我们首先简单介绍一下堆栈。

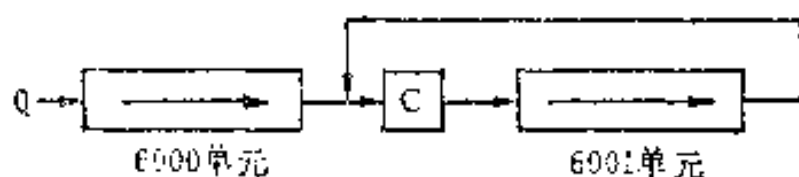
微型机通常要在随机存储器 RAM 中开辟某个区域用于一些重要数据的暂存。但是对于这个存储区中的数据如何进行存取却和存储器中其它区域有着不同的规律。它必须遵从“后进先出”（或称“先进后出”）的规则，那么这块存储区域就叫做堆栈。例如，因某种需要已经逐个依序存进堆栈中的数据（称为进栈），在把这些数据再从堆栈中又依序逐个取出时（称为出栈）。必须是先取最后进栈的那个数据，而最先进栈的那个数据却应最后一个出栈，这就叫做“后进先出”。做个通俗的比喻，这就好象餐馆中洗碟子一样，洗的时候是把洗净的碟子从下向上逐个堆放起来，等到用碟子的时候则是从上向下逐个取用。完全符合“后进先出”的规则。

和有些微处理机不同，MPU6502规定堆栈设置在第1页位置上（第1页是指地址码高字节为01的存储区域），即只能把0100~01FF这256个单元用作堆栈。为了对堆栈中的数据进行存取操作，

还必须有一个作用类似程序计数器 PC 的堆栈指针 S，它是 MPU 6502 中的一个八位计数器，其作用是指示堆栈中允许进行存取操作的当前地址。由于 6502 规定堆栈设置在 1 页，所以 S 只需八位就



图1—32 堆栈操作过程示意(一)

够了，即S表示的是堆栈地址的低八位，而高八位固定为01。又由于堆栈操作的规则是“后进先出”，所以堆栈指针S在出栈操作时必须具有自动加1功能，而在进栈操作时必须具有自动减1的功能。

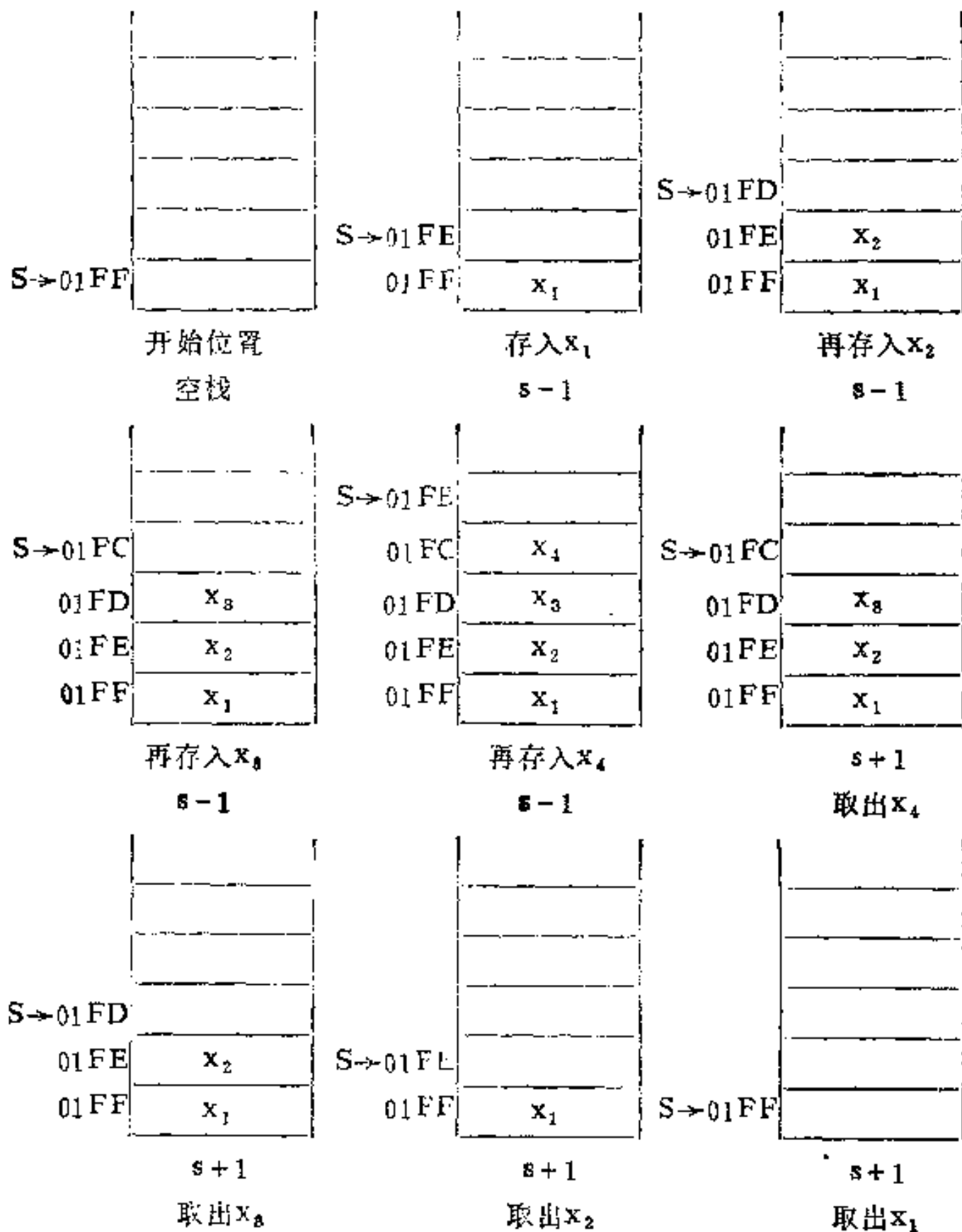

图1—33 堆栈操作过程示意(二)

我们用下面两个例子来具体说明数据进栈和出栈的过程。

例1 将 X_1 、 X_2 、 X_3 、 X_4 四个数据顺序存入堆栈,然后再按逆序从堆栈中将这四个数据取出,操作过程如图1—32所示。

例2 将 X_1 、 X_2 、 X_3 三个数依次存入堆栈后取出 X_3 、 X_2 ,然后再顺序存入 X_4 和 X_5 。操作过程如图1—33所示。

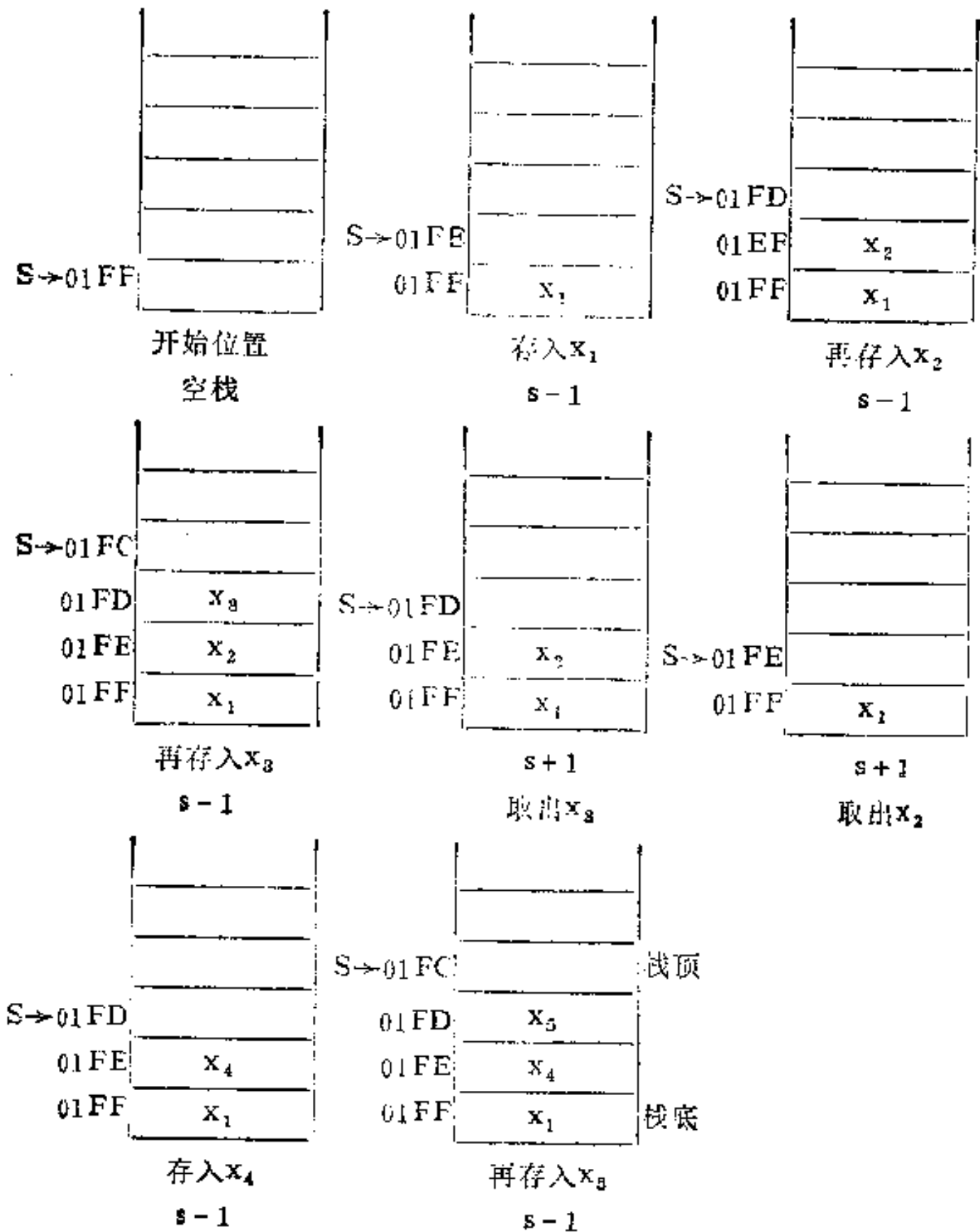
位于栈中允许进出的那个单元称为栈顶,栈的另一端则称为栈底。栈底占据堆栈中最高地址码单元,而栈顶则占据堆栈中最低地址码单元。由堆栈操作示意图图1—32和图1—33可知,数据的进栈和出栈总是用栈指针 S 指明堆栈的具体地址,而且在进出栈操作中,栈指针要自动进行减1和加1操作,以使栈指针 S 始终指向栈顶的一个空单元。这样在堆栈指令中就无须给出堆栈的地址码,而使堆栈指令很短,可以自动形成地址。

所以堆栈用于转子程序,以及中断处理过程中的保存断点和恢复断点是很方便的,在子程序及中断服务程序中还需要保护现场和恢复现场,这些都要使用堆栈指令来实现。这部分内容将在以后的有关章节中进行较为详细的介绍。现在我们来介绍6502的四条堆栈操作指令。

1. 累加器进栈指令PHA—— $A \rightarrow Ms \quad S - 1 \rightarrow S$



图1—34 PHA指令功能示意图

PHA是隐含寻址方式的单字节指令，操作码为48。它的功能是把累加器A的内容按栈指针S所指示的位置01ss送入堆栈，然后再把栈指针减1 ($S-1 \rightarrow S$)，这条指令不影响标志寄存器P的状态。图1—34为其功能示意图。

2. 标志寄存器进栈指令PHP—— $P \rightarrow M_S, S-1 \rightarrow S$

PHP是隐含寻址方式的单字节指令，操作码为08。它的功能是把标志寄存器P的内容按栈指针S所指的位置(01ss)送入堆栈，然后再把栈指针减1 ($S-1 \rightarrow S$)。这条指令对标志寄存器P本身的状态无影响。图1—35为PHP指令功能示意图。

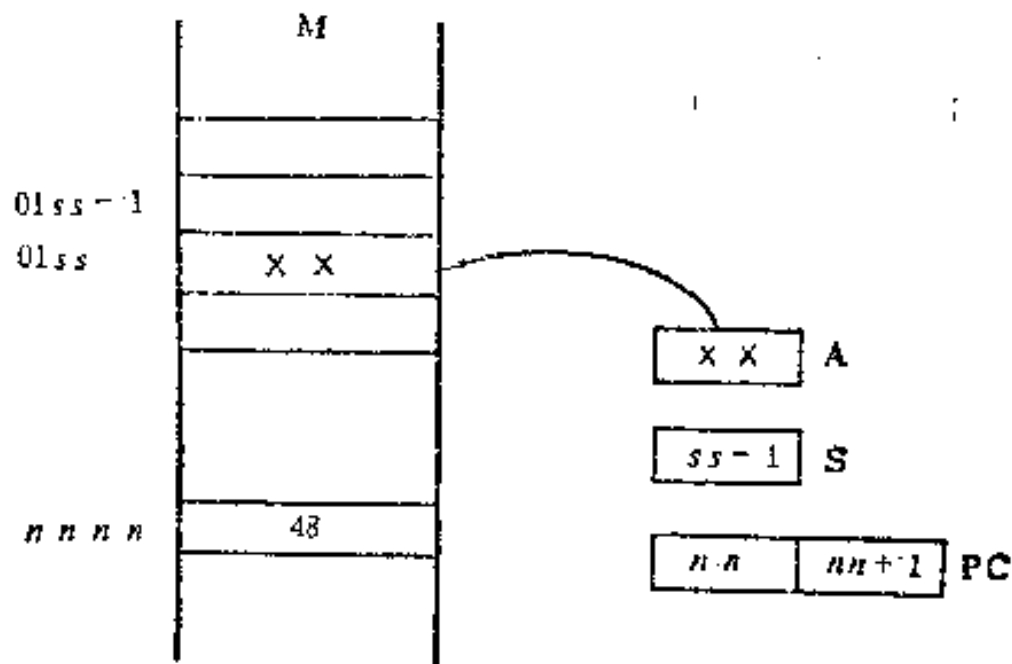

图1—35 PHP指令功能示意图

3. 累加器出栈指令PLA—— $S+1 \rightarrow S, M_S \rightarrow A$

PLA为隐含寻址方式的单字节指令，操作码为68。由于MPU 6502栈指针S是指向栈顶处一个空单元，所以PLA的操作功能是首先使栈指针加1 ($S+1 \rightarrow S$)，然后再取加过1的S所指向单元中的内容并把它送入累加器A中。这里应注意进栈指令的操作是先进栈然后把栈指针减1。而出栈指令的操作是先将栈指针加1，然后再出栈。PLA指令的执行将影响标志寄存器P中的N、Z两标志

位状态。图1—36为PLA指令功能示意图。

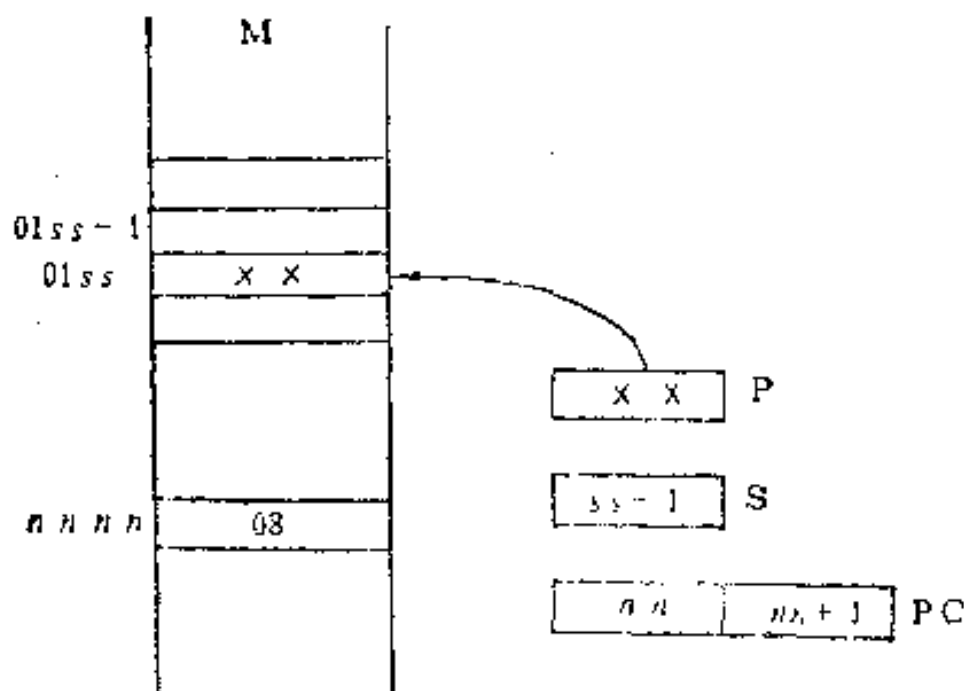

图1—36 PLA指令功能示意图

4. 标志寄存器出栈指令PLP—— $S+1 \rightarrow S$ $M_S \rightarrow P$

PLP 亦为隐含寻址方式的单字节指令，操作码为28。它的功能是先使栈指针自动加1 ($S+1 \rightarrow S$)，然后按加过1的栈指针到S所指示的位置取出该单元内容送到标志寄存器 P 中，PLP指令执行后，标志寄存器P的内容就由出栈的那个单元内容来决定。

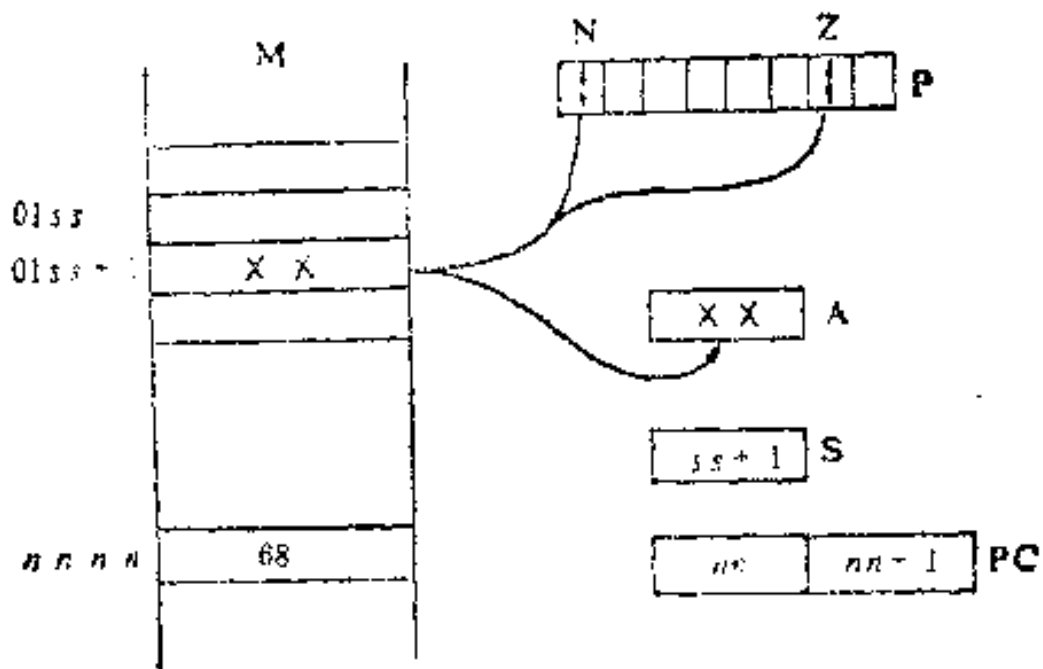

图1—37 PLP指令功能示意图

PLP指令功能如图1--37所示。

5. 堆栈指令用法举例

程序在由主程序转入子程序时，若主程序中已经用到的寄存器（指X、Y、A、P）在子程序中也要用到，而且当子程序执行完毕返主之后，主程序还要继续用这些寄存器，为了防止寄存器内容被冲，在转入子程序后就必须首先把这些寄存器状态存入堆栈中保留起来（称为保留现场），然后再执行子程序的主体部分，最后在返回主程序之前还要从堆栈中取出它们以恢复寄存器原内容（称为恢复现场）。保留和恢复现场都是用堆栈指令来实现的，下面我们举例说明保留和恢复现场的具体写法。

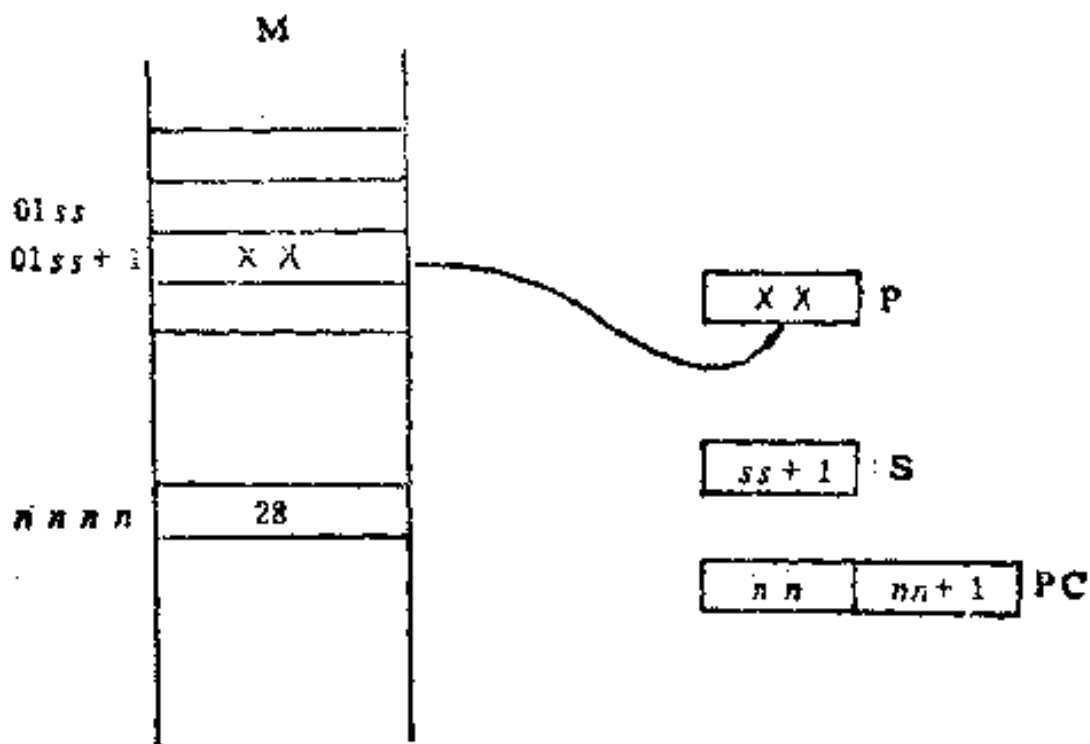
```
PHP      ; P进栈，保留P
PHA      ; A进栈，保留A
TXA      ; X→A再进栈，保留X
PHA
TYA      ; Y→A再进栈，保留Y
PHA
⋮
⋮
PLA      ; 出栈内容由A→Y，恢复Y
TAY
PLA      ; 出栈内容由A→X，恢复X
TAX
PLA      ; A出栈，恢复A
PLP      ; P出栈，恢复P
```

这里除了保留现场时各寄存器进栈的顺序和恢复现场时各寄存器内容出栈的顺序正好相反以外，还应注意6502堆栈指令中只有P和A的进栈及出栈指令，而无X和Y寄存器的堆栈指令，因此当P寄存器和A累加器需要进栈时可以直接使用PHP和PHA指令，而

X和Y寄存器要进栈时必须先用TXA或者TYA 指令把要进栈的内容换到累加器A中，然后再使用PHA 内容使之进栈。出栈情况也一样，出栈的内容欲送入X或Y寄存器时必须通过A累加器中转。

顺便说一句，堆栈在使用的过程中，栈指针S总是指向栈顶的一个空单元，而S的初始值通常是由微型机的监控程序设定在栈底位置01FF处。

七、转移指令

程序在大多数情况下是顺序执行的，即依靠程序计数器PC不断自动加1的操作，指示出下一条指令所在地址，这样计算机就可按照程序中指令的排列顺序一条接着一条的执行下去。但在某些情况下，需要改变程序顺序执行的次序，而转入执行另一个地址中存放的指令，这就要依靠转移指令来实现。

1. 无条件转移指令

JMP——转移到操作数字段所指定的地址

JMP指令用于控制程序执行的路线，将程序由通常的顺序执行状态转向另一个指定的目标地址。这个转移的目标地址就存放在JMP指令的操作数字段中。在寻址方式上，JMP指令只用绝对寻址和间接寻址两种。查一下MPU6502指令表就可知道，6502的间接寻址方式仅仅用于JMP这一条指令。

JMP指令的操作码字节编码如下：

7	6	5	4	3	2	1	0	←位数
0	1	x	0	1	1	0	0	

表1—22所示为两种寻址方式对应的JMP操作码。

以间接寻址方式为例的JMP指令功能前面已有过叙述，请见§ 1—1图1—1。

由图1—1可见，放在0300~0302单元中的无条件转移指令

表1—22

JMP对应的寻址方式

x	指令操作码	寻址方式
0	4C	绝对寻址
1	6C	间接寻址

JMP (\$1000)执行后, PC中被送进了由间接地址1001和1000单元的内容构成的转移目标地址码, 所以下条指令地址就不是0303而是2FFF。一旦程序转入到这个目标地址2FFF之后, PC就在这个目标地址基础上依次加1使程序又按顺序执行的方式执行下去。

2. 条件转移指令

这类指令共有八条, 都是采用相对寻址方式的两字节指令, 相对寻址方式在 §1—1中已作过介绍。各种条件转移指令的功能都是根据指令中要求的条件是否满足来决定是进行分支转移或是继续执行下一条指令, 若转移则转移的目标地址用转移步长的形式存放在指令机器码的第二字节中。条件转移指令虽是根据P寄存器中各标志位状态来确定程序是否转移, 但它本身的执行却不影响P寄存器状态。条件转移指令的重要性在于它们使计算机有了判断功能, 即可以根据具体条件的满足与否来决定执行哪一段程序分支。下面对这八条条件转移指令逐一进行介绍。

(1) BEQ——如果标志位 $Z=1$ 则转移, 否则继续

它的操作码是F0, 这里举一个例子来说明BEQ指令的功能。

存贮器地址	指令
⋮	⋮
030E	LDA \$06
0310	BEQ \$0342
0312	AND # \$0F
⋮	

0342

ADC \$6000

⋮

执行到BEQ \$0342这条指令时,如果前一条指令LDA \$06执行结果由06单元取入A的数是八位全0码而使标志位 $Z = 1$, 则 BEQ \$0342执行之后就转移到0342处去执行ADC \$6000, 若是06单元中的数不是0, 则LDA \$06执行结果 $Z = 0$, 那么 BEQ \$0342执行之后将继续顺序执行下一条指令 AND # \$0F, 可见程序由于BEQ \$0342的执行而产生了两个分支。此例中BEQ \$0342的第一个指令字节所在地址是0310, 而转移的目标地址是0342, 所以BEQ \$0342的机器码指令为F0 30两字节, F0是操作码, 30是转移步长。BEQ \$0342 执行后不论是否转移, 都不影响P寄存器中各标志位, 而维持它们的原有状态不变。

图1—38所示为BEQ的指令功能。



图1—38 采用相对寻址的BEQ功能示意图

(2) BNE——如果标志位 $Z = 0$ 则转移, 否则继续

它的操作码是D0, 很明显它和BEQ的区别仅在于转移所要求的条件由 $Z = 1$ 改变为 $Z = 0$, 把上例程序用BNE加以变动后, 可以看到, 这两段程序完成的功能是相同的。

存储器地址 指令

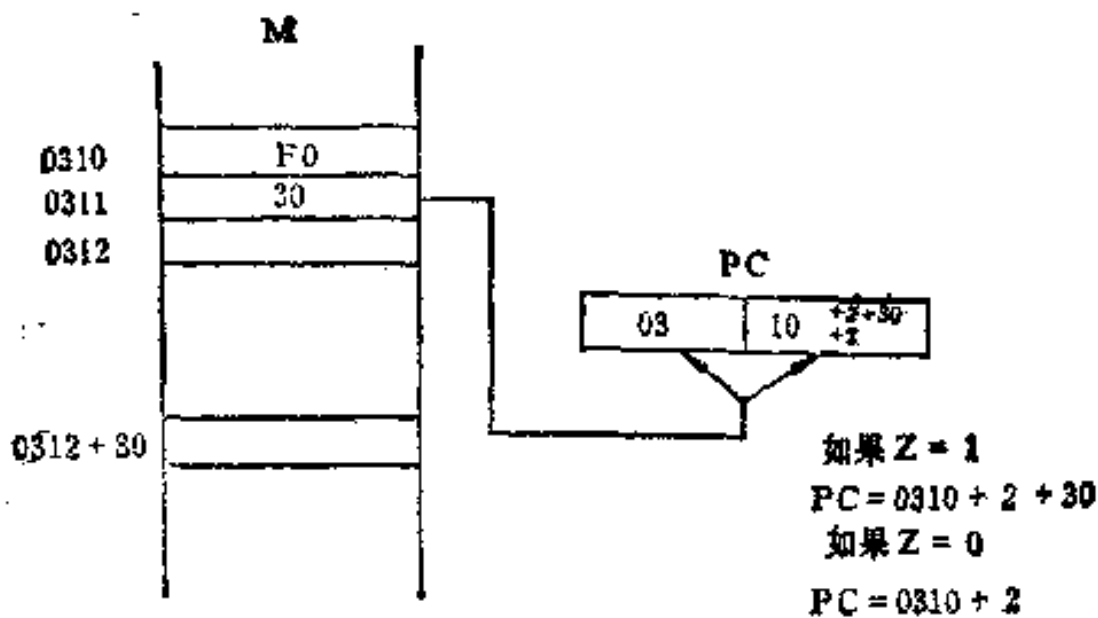
⋮	⋮
030E	LDA \$06
0310	BNE \$0342
0312	ADC \$6000
⋮	
0342	AND #\$0F
⋮	

此处 BNE \$0342 的机器码为 D0 30 两字节。它的指令功能一目了然，不必再画图说明了。

(3) BCC——如果标志位 C = 0 则转移，否则继续。BCC 的操作码为 90。

(4) BCS——如果标志位 C = 1 则转移，否则继续。BCS 的操作码是 B0。

(5) BPL——如果标志位 N = 0 则转移，否则继续。BPL 的操作码是 10。

(6) BMI——如果标志位 N = 1 则转移，否则继续。BMI 的操作码是 30。

(7) BVC——如果标志位 V = 0 则转移，否则继续。BVC 的操作码是 50。

(8) BVS——如果标志位 V = 1 则转移，否则继续。BVS 的操作码是 70。

这些指令都不影响 P 寄存器状态。

由于已对 BEQ 指令作了详细说明，其它的条件转移指令就不必赘述了。

3. 转移到子程序指令 JSR 和从子程序返回指令 RTS

这两条指令简称为转子指令 JSR 和子程序返回指令 RTS。

(1) JSR——转移到操作数字段所指出的子程序入口

转子指令 JSR 仅使用绝对寻址这一种寻址方式，它的操作码

是20。

转子指令和转移指令的区别在于转移指令控制程序转出之后就不再返回了，而转子指令使程序转向子程序之后，当子程序执行完毕时还要再返回主程序被打断处。实现这个返回是依靠在子程序末尾使用一条子程序返回指令RTS，就可以控制程序自动返回到主程序被打断的地址处(称为返回地址或断点地址)。

例如：

存储器地址	指令
	⋮
0350	JSR \$ 6700
0353	⋮
	⋮
6700	PIA
6701	⋮
	⋮
	RTS

当程序执行到0350单元中的转子指令JSR \$ 6700时，会自动转到6700单元执行子程序的第一条指令PIA，并接着顺序执行下去，直到子程序结束处的RTS指令被执行后，程序就又回到主程序中刚才被打断的0353处去执行JSR \$ 6700的下一条指令。所以JSR指令的操作必须首先把返回地址送到堆栈中保护起来，然后再把JSR指令操作数字段所指出的子程序入口地址送入PC。

JSR \$ aabb的指令功能说明如图1—39所示。

由图1—39可见，放在nnnn~nnnn+2单元中的指令JSR \$ aabb的第三字节所在地址码nnnn+2的高字节存进了堆栈中的01ss单元；低字节存进了01ss-1单元，栈指针S最后指向01ss-2单元，随后JSR \$ aabb所指明的子程序入口地址aabb被送进程序计数器PC。至此JSR \$ aabb指令执行完毕。



图1—39 JSR \$aabb 指令功能示意图

我们应特别注意，送到堆栈中保存起来的返回地址并不是真正的返回地址 $nnnn + 3$ ，而是 JSR \$aabb 的第三个指令字节所在地址，它比真正的返回地址少1，这个返回地址少1的情况将在子程序末尾处的 RTS 指令中得到增1修正，MPU6502 中 JSR 指令这样处理返回地址的方法是为了加快 JSR 指令执行速度。

(2) RTS——由子程序返回到主程序断点处

RTS 是采用隐含寻址方式的单字节指令，操作码为 60。

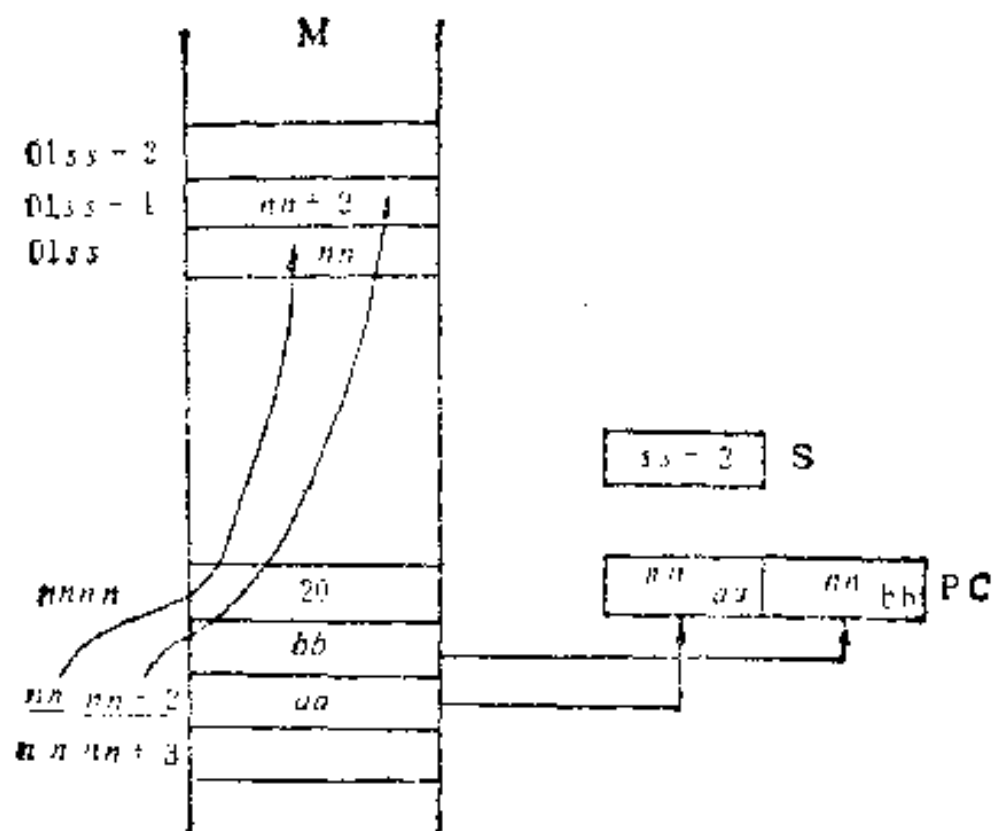
由上面的叙述可知 RTS 指令的作用是和 JSR 指令配合起来实现返回主程序断点处。由于执行 JSR 指令时送进堆栈保存的并不是真正的返回地址，而是比返回地址少1，所以在执行 RTS 指令时就必须把保留在堆栈中的地址取出再作加1修正，就得到了真正的返回地址。把这个返回地址送进 PC 就实现了返回主程序断点处的操作。这就是 RTS 指令的操作功能。

RTS 的指令功能说明如图1—40所示。



图1—40 RTS 指令功能示意图

JSR和RTS两条指令的执行都不影响标志寄存器P。

4. 中断返回指令RTI

MPU 6502在执行主程序过程中，若遇有外围设备中断请求，则6502在中断响应周期中要将P寄存器及断点地址PC保留进栈，然后才转入为外围设备服务的中断服务程序。等到服务程序执行完毕时也要返回主程序，这个返回是依靠在服务程序末尾处放一条RTI指令来实现。所以RTI指令的操作功能是从堆栈中取出在中断响应周期中保留的P及PC值，送回P和PC中，这就实现了恢复标志状态及返回断点(有关中断的内容将在下面有关章节中介绍)。

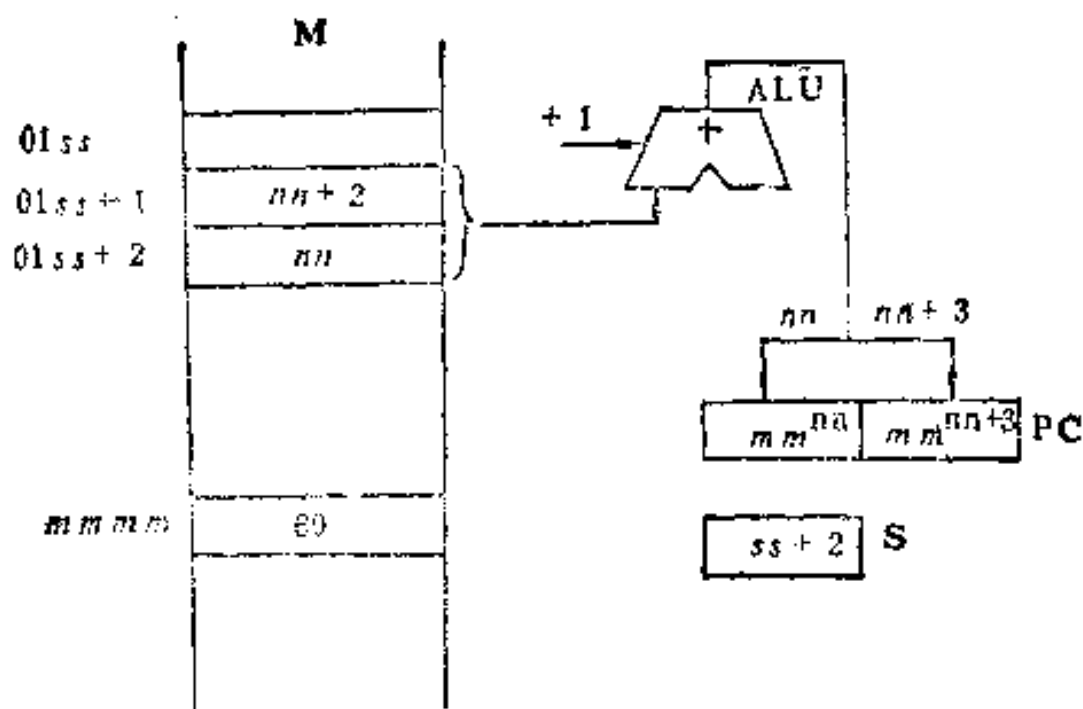
RTI是采用隐含寻址方式的单字节指令，它的操作码是40。

RTI的指令功能说明如图1—41所示。

由图可见，放在nnnn单元中的指令RTI执行后，响应中断时保存在堆栈 $01ss+1$ 单元中的P寄存器内容出栈，送回到P寄存器中，恢复了各标志位原状态。保存在 $01ss+2$ 单元中的返回地址低字节bb送回PC的低字节，保存在 $01ss+3$ 单元中的返回地址高



图1—41 RTI指令功能示意图

字节aa送回PC的高字节中，这就实现了返回主程序。栈指针S的内容由ss变成了ss+3。在程序编制中RTS使用在子程序结尾处，而RTI则使用在中断服务程序结尾处。由于中断响应转入中断服务程序比起转入子程序要多一个保护P寄存器进栈的操作，所以RTI要比RTS多一个P寄存器出栈的操作。而RTS则比RTI多一个返回地址出栈后再做增1修正的操作，因此这两条指令虽然都是返回指令，却不能互相代替，在编写程序时切切不可用错了。

5. 软件中断指令BRK

BRK是隐含寻址方式的单字节指令，它的操作码是00。这条指令的功能从它要转移到一个目的地址这一点来看类似无条件转移指令的功能，但它转移的目的地址要用中断向量地址FFFF和FFFE来指定，而且在转移到目的地址之前要把P寄存器内容及BRK指令所在地址码加2(PC+2)的内容送进堆栈保存。从这点来看，它更类似于中断响应的操作内容，可是这个“中断响应”并不是由送到6502微处理器引脚 $\overline{\text{IRQ}}$ 上的外围设备中断请求所引起的，而是由指令BRK所引起的，所以称之为软件中断指令。

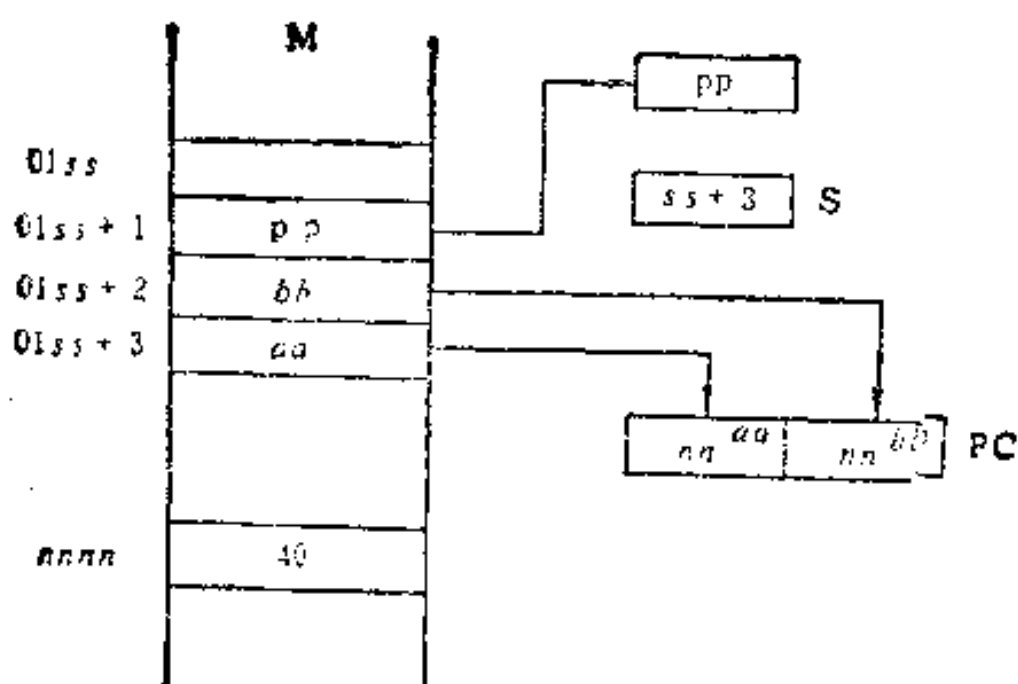
执行BRK指令对P寄存器的影响是将B标志位置1，表示BRK

指令已被执行，此外还使 I 标志位置1，以禁止对外围设备中断请求的响应。所以在执行 BRK 指令时送进堆栈保护的P寄存器状态中 B、I 两标志位是为1的，而其它标志位维持原状态不动。还应注意，被送进堆栈保护的断点地址并不是位于BRK指令的下一条指令地址，而是比它多1。

BRK指令功能说明如图1—42所示。



图1—42 BRK 指令功能示意图

由图可见放在nnnn单元中的指令BRK 执行后，断点增1的地址码nnnn+2高字节存进堆栈01ss单元，低字节存进堆栈01ss-1单元，而B、I已被置成1的P寄存器内容存进01ss-2单元，栈指针S的内容由ss变为ss-3，中断向量FFFF及FFFE两单元中存放的中断服务程序入口地址aabb分别送进PC的高字节及低字节，从而使程序转向从aabb开始的程序段。

由于FFFF和FFFE两单元是MPU6502规定的中断向量地址，

同时这两个单元又为BRK指令提供转移的目的地址，所以实际上由FFFF和FFFE两单元所指出的从 aabb 开始的程序段一开始就是对B标志位查询的程序，如果查到B为1则转入为BRK指令服务的专用程序中（这个专用程序常用作由用户程序返回监控程序的控制）；如果查询到B为0则转入为中断响应服务的中断服务程序中。正是由于这个原因，使得6502对外围设备中断请求的响应时间加长了。

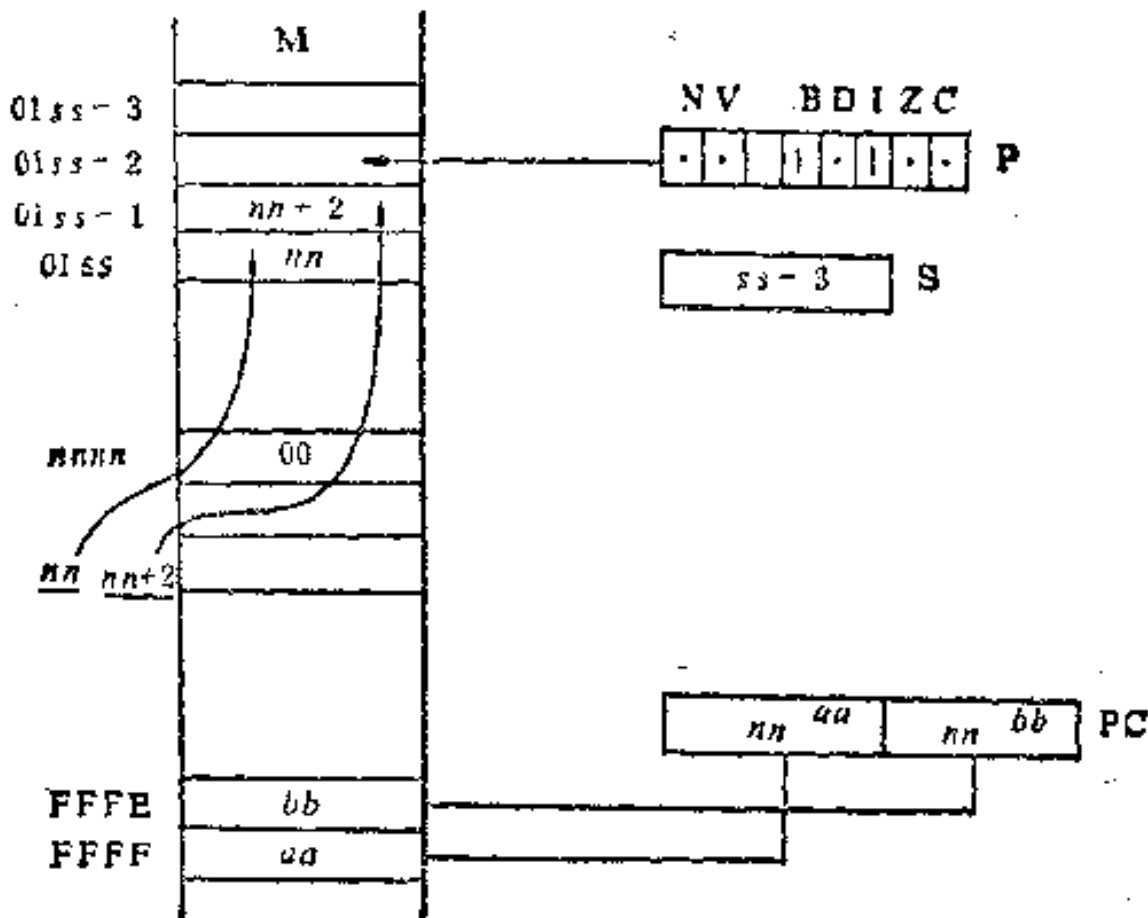
6. 转移类指令用法举例

(1) 用BRK指令控制由用户程序返回监控程序 (APPLE I PLUS)

存储器地址	指令	
0300	CLD	
0301	CLC	
0302	LDA \$6000	
0305	ADC \$6001	
0308	STA \$6002	
030B	BRK	；用BRK指令转向软件中断专用程序
⋮		
⋮		
FA86	STA \$45	；A内容 \Rightarrow 45单元保存
FA88	PLA	；栈中保存的P内容出栈 \Rightarrow A
FA89	PHA	；再送回栈中以恢复栈状态不动
FA8A	ASL A	；把送进A中的P内容左移三次使B标志位送到了A的最高位
FA8B	ASL A	

FA8C	ASL A	
FA8D	BMI \$FA92	; B = 1转FA92的软件中 断专用程序
FA8F	JMP (\$03FE)	; B = 0转外设中断服务 程序
FA92	PLP	; 此段为软件中断专用程 序, 用来显示和打印用 户程序断点处各寄存器 状态
FA93	JSR \$FF4C	
FA96	PLA	
FA97	STA \$3A	
FA99	PLA	
FA9A	STA \$3B	
FA9C	JSR \$F882	
FA9F	JSR \$FADA	
FAA2	JMP \$FF65	; 断点处理完毕返回监控 程序入口FF65
⋮	⋮	
FFFE	86	; 中断向量地址中的内容 为BRK, 指令转移地址
FFFF	FA	FA86

以上这个程序中 0300~030B 段是用户程序 (见 § 1—2 算逻运算类指令用法举例), 它的最后一条是 BRK, 因此用户程序执行完最后一条 BRK 指令就转向中断向量地址 FFFF 及 FFFE 所指出的地址入口 FA86 中去, 由 FA86 开始的一段程序首先就是把栈中保存的 P 寄存器内容取到 A 中再判其中的 B 标志位是 0 还是 1, 若是 0 就用 JMP (\$03FE) 再转向中断服务程序入口, 若是 1 就转向用 BRK 设置的软件中断专用程序入口 FA92, 而由 FA92 开始的这段

程序功能是把执行BRK指令时的各寄存器状态显示和打印出来，最后返回计算机的监控程序入口FF65，于是计算机就进入了监控程序控制之下，显示器上显示出APPLE II 监控程序提示符*。

以上列举的程序除了前面一段是用户程序外，由FA86开始的程序都是APPLE II 监控程序的有关段落，FF4C、F882、FADA为入口的几个子程序也都在监控程序中，此处不另单列出来。

由以上分析看到，BRK指令可以用来在用户程序中设置断点，使用户程序停顿下来并回到监控程序控制之下，这样就可用监控命令来检查用户程序执行的结果。

此例中除BRK外还有其它几条转移类的指令JMP、JSR、BMI亦被用到了。

(2) 找两个无符号数中的较大数

欲将存贮单元6000和6001中的较大数放入存贮单元6002，假设存贮单元6000和6001的内容都是无符号的二进制数。例如(6000)=3F，(6001)=2F则程序执行后应有(6002)=3F。

存贮器地址	指令	
0300	LDA \$6000	；取出6000单元中的数 \Rightarrow A
0303	CMP \$6001	；A-(6001)即6000和6001两单元中的数做比较
0306	BCS \$030B	；C=1够减，6000单元中数大，转030B
0308	LDA \$6001	；C=0不够减，把6001单元中的大数 \Rightarrow A
030B	STA \$6002	；将大数 \Rightarrow 结果单元6002
030E	BRK	；使此程序停顿，返回监控程序

这段程序的思想就是用CMP指令来比较两个数，然后利用

BCS 指令进行程序分支，把大的那个数放在累加器A中再送入结果单元，最后使用BRK指令使程序停顿下来。由本例和第二章的程序设计举例中可以看到，在比较指令之后常使用条件转移指令来进行程序分支。

八、空操作指令NOP

这是隐含寻址方式的单字节指令，操作码为EA。执行NOP指令除了将程序计数器PC+1及占用了两个时钟周期的执行时间外，其它什么影响也没有。故称为空操作指令。

但是这条指令在程序调试的过程中有用处，例如被调试的程序由于某种原因需要删除掉几个指令字节，那么这几个单元就可以都用NOP来填补，举一个具体例子来说明，在一段包含有转子程序的主程序被调试时，为了便于调试，可先取消转子程序部分的调试，那么就可把主程序中的JSR指令所占的三个字节都用NOP指令填补，等主程序调试成功后，再把这三条NOP指令占用的位置重新放上JSR指令。

所以NOP指令在正式的程序中一般不用，而在程序的调试中却常用到。

§ 1—3 6502的新发展——R65C02

前几年ROCKWELL公司已经把6502的主频由1兆赫提高到2兆赫——即6502A。APPLE III微型计算机以及英国的BBC微型计算机采用的就是这种主频为2兆赫的6502A。6502A除了主频提高一倍之外，别的方面与6502完全兼容。去年，ROCKWELL公司推出了更高级的产品——R65C02。它的引脚和软件与6502完全兼容，但是它采用了先进的互补型MOS (CMOS) 工艺，因而使芯片的功耗大大地降低，而主频最高将可达6兆赫。该公司宣称，65C02的功能在时钟停止期间最大功耗为10 μ W (微瓦)；

时钟工作时，一般情况下平均每兆赫 4mA（即20毫瓦）。这样小的功率消耗将很有利于它应用于便携式计算机和航天技术。

65C02 不仅仅是比6502减少了功率，提高了速度，更重要的是它在指令系统方面除了做到完全包括6502的全部指令之外，又克服了原来6502的某些指令方面的缺点，以及增加了一些新的指令和新的寻址方式。这样就使得指令系统的功能更完善。为了说明65C02 指令系统，我们借这个机会谈谈6502指令系统中的个别问题。这些问题在系统设计（特别是系统软件设计）中是极为重要的。一旦在系统调试中碰到，如果你不了解这些问题，那你就不能找到系统的故障所在。

这些问题是：中断返回指令，条件跳转的时序，间接寻址方式以及变址寻址方式的总线周期等问题。对于这些问题 65C02对前二者没有进行修改，以便做到与 6502 软件兼容，而对后二者 65C02 则完全改正了出现的问题。

我们首先来谈谈6502的间接寻址方式中可能产生的严重的问题。前面我们已经谈到，间接寻址方式仅仅有一条指令用到，这就是无条件转移指令（JMP）。它是一条三字节指令，它的操作码为6C（十六进制），第二个字节包含一个存贮器地址的低字节，第三个字节则包含着存贮器地址的高字节。如指令JMP(\$0300)即可表示为：

6000 6C 00 03

6000（十六进制）是这条指令操作码存放的地址。如果存贮单元0300（十六进制）内存放的是（十六进制）：

0300 00

0301 60

那么这条指令执行结果将是 6000（十六进制）→PC（程序计数器），这种情况是正常的，这正是我们前面所讲述过的。但是如果上面的指令改为：JMP（\$02FF）即：

```
6000 6C FF 02
02FF 00
0300 60
0200 38
```

按照6502指令系统的规定这条指令没有任何错误。但是这时既使我们同样在2FF单元放上00，300单元放上60，而执行这条指令却不能把6000送入PC（程序计数器），原因是6502在02FF单元取出00之后，将02FF地址进行加1运算，本应加出0300，但由于6502设计时没有考虑到在这种情况下，应延长一个时钟周期把进位C的值加到高八位地址上去，因此就丢失了进位。结果使得6502下一次将到0200单元中去取高八位地址。这样这条指令执行的结果将是使3800（十六进制数） \rightarrow PC（程序计数器）。为了防止这种情况发生，在使用6502的程序设计中，要记住不要在每一页的末尾使用间接寻址。而65C02就已经考虑到这种情况，在设计上就得到了改正。

6502的第二个比较大的问题是某种特殊情况下的总线读周期问题：我们知道6502芯片对于存贮器的读写控制只有一根引线，即R/W线，而不象别的微处理机（如Z80）那样有读（ \overline{RD} ）、写（ \overline{WR} ）两条控制线，因此在跨页变址时就可能发生问题。我们举例说明：如指令LDA \$6003,X。这条指令如果X值比较小时，需要四个时钟周期。第一个时钟周期6502将取出操作码BD（十六进制）；第二、第三个时钟周期则从存贮器中读取基地址的绝对值即6003（十六进制），当然6502先读的是03，然后才是60，接下去在第四个时钟周期一开始6502内部完成6003与X值相加之后，如果加出的结果不跨页——即不出现进位——的话，6502马上就将这个值送到地址总线，从而使指定存贮单元的值出现在数据总线再送到累加器A。这就是这一条指令的操作过程。但如果在第四个时钟周期一开始，6502内部在完成与X的值相加时出现跨

页——即出现进位——的情况，将自动增加一个时钟周期，这种情况下第四个时钟周期6502内部将再进行一次加法运算，第五个时钟周期才会在地址总线上出现指定的地址，以完成将指定的存贮单元的值读入累加器A。这就是在跨页情况下的绝对变址寻址的操作过程。这个过程中显然在第四个时钟周期实际上并不对存贮器进行操作，完全是6502内部进行变址计算。但是这个周期的 ϕ_2 期间，读写控制线(R/W)仍然为高电平，因此这时仍然要根据地址总线上出现的地址进行读操作，而指定地址只有在第五个周期才会出现在地址总线上。因此第四周期进行的读操作并不是对指定的地址，而是对某个特殊的地址，但由于进行的是读操作，一般情况下这将毫无影响。因为这既不破坏该存贮单元的内容，也不会被送入6502的寄存器，所以不会影响程序的正常运行。但是在某些应用中，如果采用了某些可编程大规模集成电路的芯片，如6850、6522、6520等，这些芯片的中断标志寄存器往往是以对某个地址进行一次读或写操作来进行清零。如果遇到这种情况，系统将发生很大的问题，将会造成错误的结果。这是我们在系统设计中必须注意的问题。不过65C02改进了设计，这种情况下的第四个周期地址总线将会自动脱开接口芯片，从而避免了出现这种问题。

6502的另外两个问题不象上面两个问题那样严重，甚至可以说算不上什么问题，我们把它提出来不过是为了引起大家在软件设计中应予以注意。第一个问题是关于中断返回指令(RTI)和子程序返回指令(RTS)方面的问题。上面已经谈过，从功能上讲RTI返回指令相当于PLP加上RTS指令。但是要注意对6502来讲，实际情况并非如此。因为在中断响应过程中推入堆栈保存的是下一条本来要执行的指令地址，这正是断点地址，而在转子指令(JSR)中推入堆栈保存的并不是断点地址，而是JSR指令的第三个字节的地址。因此RTS指令执行过程中必须对此进行修正再将

它们送程序计数器PC,以实现返主,了解它们的差别对于编写实现跟踪和单步功能的软件很重要,另一个问题是条件转移指令的时序问题,这一类指令执行时间可能是2~4个时钟周期。第一个时钟周期用来取操作码,第二个时钟周期用来取指令的第二个字节,这里表示的是相对跳转的偏移量。如果跳转条件不具备,则下一个时钟周期将是取下一条指令。如果跳转条件成立,下一个周期将用来把偏移量与程序计数器的低八位相加,若出现进位或借位,第四个时钟周期将用来修正程序计数器的高八位。因此条件跳转指令的执行时间是:如果不跳转只要两个时钟周期,如果跳转但只是在存贮器本页之内实行跳转则需要三个时钟周期,如果是在存贮器地址跨页之间实行跳转则要花四个时钟周期,这些问题在计算延迟时间间隔时必须予以注意。

对于这里讲的后面两点,65C02没有进行更改,仍然保留了下来,以便它完全可以执行6502的软件。

65C02增加了一些新的指令,使其功能较标准的6502更趋完善。新增的指令主要是:按零页地址中任意一位的状态而进行条件跳转的指令;无条件相对跳转指令;X、Y寄存器的栈操作指令;零页地址中任何一位置1和清零的指令;存贮器中任何一个地址单元清零指令;位测试并逻辑与和位测试并逻辑或的指令。下面我们分别简要地介绍一下:

BBR_x(按位为零跳转)指令:这条指令可以使零页地址中的任何一位作为一个标志位,当零页中某个地址单元中的指令位为零时即按指令所给出的偏移量进行跳转。这条指令长度有三个字节,头一个字节是操作码,第二个字节是做为标志位所在单元的零页地址,第三个字节则给出了跳转的偏移量。具体是哪一位由操作码中的Bit 6到4二进制数所决定。

BBS_x(按位为1跳转)指令:这一条指令同上一条很类似,不同的就是这里跳转的条件不是0而是1。

BRA (无条件相对跳转) 指令: 6502没有无条件相对跳转指令, 而只有无条件绝对跳转 (**JMP**) 指令, 这是一个三字节的指令。65C02加入这条指令, 可以在跳转的距离不长的情况下使用, 而它只有两个字节。

65C02增加了四条有关X、Y进栈和出栈的指令。在6502中X、Y不能直接进行栈操作, 需要它们进栈时, 首先要把它传送给累加器A, 然后再用A进栈指令, 即**TXA**和**PHA** (或**TYA**和**PHA**)。在出栈时, 同样要先将栈中内容弹出到累加器A, 然后再将A的内容传送到X或Y寄存器, 即**PLA**和**TAX** (或**PLA**和**TAY**)。这样的进栈和出栈既费时间又费内存空间, 65C02增加四条指令可以使X、Y象累加器A那样直接进栈和出栈。

RMB_x (零页位清零) 指令和**SMB_x** (零页位置1) 指令, 这两条指令可以分别使存储器零页中某个地址单元中的任何一位清零或置1, 而不影响65C02内部任何寄存器的值。

STZ (存储单元清零) 指令: 这条指令将使存储器中任何一个地址单元清零而不影响任何内部寄存器的值。它允许四种寻址方式: 零页寻址、绝对寻址、X零页变址和X绝对变址。

TRB (位测试并逻辑与) 指令: 这条指令是6502的**BIT**指令和**AND**指令的组合。**BIT**指令执行中将有关的存储单元的Bit7和Bit6送标志寄存器(P)的N位和V位。然后是累加器A的值同有关存储单元的值进行逻辑与, 结果送回该存储单元 (不影响A的值), 标志位Z的值将由结果而定。

TSB (位测试并逻辑或) 指令: 这条指令是6502的**BIT**指令和**OR**指令的组合。它和上一条除了逻辑或代替逻辑与以外其余相同。

此外, 65C02除了有6502的十三种寻址方式之外, 还增加了一种新的寻址方式。这就是零页间接寻址方式, 这种寻址方式中的两个字节地址存储在零页存储单元中。6502只有**JMP**指令有间

接寻址方式，现在65C02对一些主要的指令如 ADC、AND、CMP、EOR、LDA、ORA、SBC、STA 等都可以使用零页间接寻址。

另外，对一些 6502 原有的指令（如 BIT、INC、DEC 等）允许它们使用更多的寻址方式，使这些原有的指令有更强的功能，这里就不一一赘述了。

我们一再提到的 65C02 不过是 CMOS 6502 家系中的一员。ROCKWELL 公司在这个家系中还将会推出更多更新的芯片，现在已知的芯片有 65C102、65C112 等。这些请读者参阅有关的最新资料。

第二章 6502汇编语言程序设计

汇编语言是一种和计算机类型及其指令系统密切相关的程序设计语言。这是汇编语言与高级语言不同之处。例如以6502为微处理机的6502汇编语言和以Z80为微处理机的Z80汇编语言就有很大的差异，两者不能通用。由于汇编语言紧密依赖于具体计算机的结构和指令系统，因而程序员必须对具体计算机的硬件结构、寻址方式、指令系统及伪指令有很仔细的了解，然后才能设计汇编语言程序。以上已经介绍了6502的内部结构，6502的指令系统及寻址方式，在这个基础上本章将继续介绍6502汇编语言的语句格式，伪指令及6502汇编语言程序设计的基本方法。

§ 2-1 汇编语言源程序的语句格式

用6502汇编语言所编写的源程序是由两类语句构成的。一类是指令语句（即由指令系统中的指令构成的语句）；另一类是伪指令语句。这两类语句都必须严格遵守语句格式的规定，即每一个语句最多可由四个字段组成：

（标号） 操作码 操作数 ，（注释）

Label Opcode Operand Comment

字段之间用空格作为分隔符，但同一字段内不要使用空格，一般说来，对于每一个语句操作码和操作数这两个字段是必不可少的，而标号和注释则视具体情况而定，也就是说，这两个字段是可选字段，并不是每一个语句都必不可少的。

下面举一个例子，说明由四个字段构成一个语句的方法。

标号	操作码	操作数	注释
START	LDA	\$ 6000	； 将6000单元的内容 送到A累加器
	STA	\$ 0350	； 将A内容送到 0350 单元

注意：在把源程序送入计算机时，注释字段应用英语书写。

关于这四个字段的用法，详细说明如下：

一、标号

标号是一条汇编语言指令所在存贮单元的符号表示，即标号表示的是一个地址码。当一条指令有标号时，在汇编过程中，汇编程序将把存放该条指令目标码第一个字节的存贮单元地址值赋给这个标号。因此在转换成目标程序时，标号就被具体的存贮单元地址所取代了。对于子程序入口、转移目标、计数器单元、常数单元或工作单元都可使用标号。例如：

	LDA	#0	； 和 = 0
	TAX		； 变址计数 = 0
SUMD	CLC		； 清进位
	ADC	\$ 6000, X	； 和 = 和 + 数据
	INX		； 变址计数 + 1
	CPX	#10	； 十个数是否加完
	BNE	SUMD	； 未加完，继续求和
	STA	\$ 0350	； 加完，送结果
	BRK		

这是一个求和程序，对从6000单元开始的十个数求累加和，结果存入0350单元，并假设和数不大于一个8位二进制数，这样可以不考虑进位。

这个程序中使用了一个标号 SUMD，当程序执行到 BNE SUMD 时，若转移条件满足，下一条待执行的指令就是同标号

SUMD相对应的存储单元中的那一条CLC。

可见使用了标号，程序员就不必算出程序中存储单元的具体地址值，而且使得程序单元容易查找和修改。一旦对某条指令使用了标号，那么这个标号就可以作为地址或数据用于其它指令的地址段中。

使用标号应当注意以下几点：

1. 标号必须以英文字母 A~Z 开头，APPLE II 规定标号以八个字符为限，以空格符作为结束。
2. 不得使用操作码助记符作为标号。
3. 不得使用A, X, Y, P, S这几个6502中程序员可访问的寄存器名字作为标号。

二、操作码

操作码由指令助记符或伪指令构成。

6502助记符一律是用三个字母表示，而伪指令在APPLE II中由二个以上字母组成（关于伪指令在§3-2中将作介绍）。

例如：

```
ORG    $300    ; 程序起始地址是300单元。  
LDA    #$FF    ; 取立即数$FF到A。  
STA    $10     ; 寄存到10号单元中。  
BRK
```

在这个小程序中ORG、LDA、STA、BRK都是操作码，其中ORG是伪指令，其余是指令助记符。操作码是每一个语句的必选字段。

三、操作数

操作数字段中放的是操作码所要操作的数据。操作数出现的形式应遵从6502寻址方式的规定，这在第一章中已做过介绍，在汇编语言中操作数还可以使用标号、常数、表达式，分别说明如下：

1. 标号

在前面介绍标号字段时所举的对十个数据求累加和的程序中 BNE SUMD 这条指令语句中的操作数字段就是以标号 SUMD 的形式出现的。用定义了标号作为操作数这是经常要用到的。

2. 常数

仍然以对十个数据求累加和的程序为例，可以看到其中 LDA #0 CPX #10 以及 STA \$0350 这几条指令中的操作数都是以常数形式出现的。

使用常数时应当注意又有十进制常数、十六进制常数、八进制常数和字符串常数之分。

APPLE II 规定十六进制常数前面必须加 \$ 字符。例如 STA \$0350 中的 0350 是个十六进制数。

十进制常数前面则不加字符。例如 CPX #10 中的 10 是个十进制数。

八进制常数前面加 @ 字符。微型计算机中一般不使用八进制。

字符串常数用跟在单引号之后的字符来表示 ASCII 字符。例如 LDA #'A 表示的是把字母 A 所对应的 ASCII 码 \$C1 (APPLE II) 送入累加器 A。

当所表示的 ASCII 字符不止一个时，在最末一个字符之后应再缀有尾引号。例如伪指令语句 DFB 'ABCD', 'XYZ' 表示的是把字符串 ABCD 及 XYZ 所对应的 ASCII 码顺序送到由此条伪指令所在地址单元开始的七个单元中去，字符串之间用逗号隔开。

3. 表达式

操作数可用表达式的形式出现。表达式由运算符 +、-、×、/、>、< 构成，例如 LDA SECD-1 此条指令的操作数使用了标号和常数组成的表达式，表示的是把标号 SECD 对应的地址单元数减 1 作为有效地址，从中取出操作数送到累加器 A。

运算符 < 是表示选择高字节，运算符 > 是表示选择低字节。

例如

```
LDA #<10000 ; 将10000的高字节送入A
STA T1CH    ; 再送入T1CH单元
LDA #>10000 ; 将10000的低字节送入A
STA T1CL    ; 再送入T1CL单元
:
```

十进制数 10000 必须用两个字节来放置。此处<和>运算符就是用来选择高、低字节的。

在一个表达式中有多个运算符时，对表达式进行运算的规则是按着从左到右的次序逐项进行计算。即所有的运算符具有同等的优先权。例如表达式 $5 + \langle \text{COUNT} - 2$ 的值是先将5加上10000的高字节数，然后再减去2。

四、注释

注释字段是一个可选字段，并不是每个语句都必须有。注释是用来说明被注释的这条指令的作用以使明瞭程序当前正在做什么。注释必须以分号；开始。

注释的作用仅仅是为了便于阅读，它在汇编时不影响目标程序。

§ 2-2 伪指令

在 § 2-1 中曾经提到汇编语言语句有两类，一类是指令语句，另一类是伪指令语句。伪指令是指不直接被翻译成机器语言的指令，它的作用仅是对汇编程序的一种命令，用来命令汇编程序在汇编时执行一些诸如为程序分配一定的存贮区域，给符号赋值，把给定数据放入存贮单元，留出存贮数据用的存贮区等操作。

伪指令构成的语句写在源程序中，同样可以分为标号、操作码、操作数、注释四个字段。它和指令不同的是一条伪指令不能找到

一条机器指令与之对应，即不能翻译成机器指令，但对程序员来说则可不必考虑两者的区别，都可同等使用它们来编写源程序。

对于采用 6502 微处理机的各种型号的微型机来说，它们的指令系统都是相同的，但伪指令却因各个汇编程序而异。例如 APPLE I、AIM65 都用 6502 微处理机构成，但两个汇编语言所使用的伪指令却不相同，下面介绍的是 APPLE II 6502 汇编语言伪指令。

1. ORG (Origin) —— 初始地址伪指令

ORG 伪指令在使用时其操作数字段应放置存贮器地址值，用来告诉汇编程序，在这条 ORG 指令之后的一段程序或数据它们的起始地址是多少。

例如在 § 2—1 操作码这部分介绍的小程序中

```
ORG    $300
LDA    # $FF
STA    $10
BRK
```

使用了 ORG \$300 这条伪指令，汇编程序就会把后跟的由三条指令组成的小程序目标码放在起始地址为 \$0300 的一段存贮区域中。可见 ORG 指令总是写在程序或数据块的开始处。

2. EQU (Equate) —— 等值伪指令

EQU 伪指令用来把一个常数或一个由已赋值符号构成的表达式的值赋给另一个符号。例如在 § 2—1 表达式这部分所介绍的小程序，可以用 EQU 伪指令改写为：

```
COUNT    EQU    10000    , COUNT = 10000
          LDA    # <COUNT ; 将 10000 的高字节送入 A
          STA    T1CH     ; 再送入 T1CH 单元
          LDA    # >COUNT ; 将 10000 的低字节送入 A
          STA    T1CL     ; 再送入 T1CL 单元
```

⋮

此处再举一个例子说明EQU伪指令的用法

```
GETNSP    EQU    $F634    ; 将符号地址 GETNSP 赋  
                                     以 $F634  
  
LDA       #03  
STA       $3D  
JSR       GETNSP    ; 转到子程序入口处  
                                     $F634  
  
ASL      A  
  
⋮
```

在写程序时，EQU伪指令也应放在程序的开始处。

3. DFB (Define Byte) —— 字节定义伪指令

DFB伪指令用来告诉汇编程序在目标代码中留出一个或一串字节位置，并在其中填入DFB伪指令操作数字段所列出的数值。当这些数值是字符的ASCII码时，必须将字符括在单引号'内；当操作数字段是多个数值时，彼此间要用逗号，隔开。例如

```
ORG    $F9C0  
MNEML  DFB    $1C, $8A, $1C, $23, $5D,  
                                     $8B, 'A, 'B, 'C  
D      DFB    $1B, $A1, $9D, $8A, $1D,  
                                     $23
```

伪指令ORG \$F9C0 规定了标号MNEML的地址值是 \$F9C0，两条伪指令DFB规定把位于操作数字段的一共十五个数顺序送入起始地址为 \$F9C0 的十五个字节中，其中第七，八，九三个地址中存放的是字母A、B、C对应的ASCII码。

4. DW (Define Word) —— 数据字定义伪指令

DW伪指令用来告诉汇编程序在目标代码中留出一个或若干个数据字位置，并在其中填入DW伪指令操作数字段所列出的数

值。一个数据字包括两个字节，其中填入所列数值时应遵循的规则是：先填所列数据低字节，后填高字节。当操作数字段有两个操作数时，彼此间要用逗号，隔开。例如：

```
ADDRESS DW $C804, $E4B9
```

此处的这条伪指令是向汇编程序指明，在ADDRESS地址单元中存入十六进制数04，而在ADDRESS+1地址单元中存入十六进制数C8，同理在ADDRESS+2单元中存入十六进制数B9，而在ADDRESS+3单元中存入十六进制数E4。由于这样规定了存放顺序，用DW伪指令来存放地址码是很方便的。举例来说，当程序中某处欲转移到\$C804地址时，由于已在ADDRESS及ADDRESS+1处定义了数据字，所以只要写一条JMP(ADDRESS)程序即可转移到\$C804。

5. DDB (Define Double Byte) —— 双字节定义伪指令

此条伪指令含义和DW相同，区别仅在于向留出的两个字节中填入所列数值时，顺序不同。对DDB伪指令来说，是先填所列数值的高字节，后填低字节，这正好和DW相反。例如：

```
ADDRESS DDB $C804, $E4B9
```

则在ADDRESS单元中存入十六进制数C8，在ADDRESS+1单元中存入十六进制数04，同理在ADDRESS+2单元存入十六进制数E4，在ADDRESS+3单元中存入B9。

6. DS (Define Storage) —— 存储区定义伪指令

DS伪指令是用来告诉汇编程序，由标号所指定的单元开始，保留一定数量的内存单元，以供程序使用（例如，将保留的这些内存单元作为中间数据暂存区使用）。需保留的内存单元数目写在DS伪指令的操作数字段。例如：

```
BUFFER DS 20
```

这就是由BUFFER单元开始空出廿个单元。

关于APPLE I的伪指令，本节中只介绍了最常用到的六条，

其余请阅读APPLE II有关资料。

本章下面各节将介绍如何用汇编语言编写程序，我们将用具体例子来说明这些程序及其编写方法。为了初学者的方便，在介绍中对每个程序尽量按照目的、示范题、框图、程序的顺序来进行介绍。

§ 2—3 循环及分支程序

在程序设计中，除了极简单的问题外，一般都要遇到分支和循环的情况，即根据不同条件使程序转向不同的分支，这就是分支程序，或是程序中的某一段要被反复执行许多次，这就是循环程序。

循环程序的结构具有以下几个部分：

1. 初始化部分，它建立计数器，地址寄存器（指针）以及其它变量的起始值。
2. 处理部分，在这部分进行实际的数据处理，这是循环程序中要求重复执行的程序段部分。
3. 循环控制部分，它为下一轮循环做好修正计数器和指针的准备。
4. 结束部分，它分析和存放结果。

注意：计算机对第1部分和第4部分只执行一次，而对第2部分和第3部分则可执行多次。因此循环程序执行时间主要取决于第2部分和第3部分的执行时间。

循环程序可以用来处理数据块。为完成此项任务，程序必须在每一轮处理之后将变址寄存器的内容加1。使它指向数据块中的下一个元素。这样就使下一轮对下一个存贮单元的数据执行同样的操作。因而计算机可用相同的指令组处理256以内长度的数据块（因为变址寄存器是8位字长）。6502微处理机处理数据块的

关键是采用变址寻址方式。因为变址寻址方式允许用改变变址寄存器内容的方法来改变存储器的实际地址。

此外，我们从下面所举实例中可以看到在循环程序中已包含了程序分支的概念，每循环执行一次之后是继续重新循环呢？还是不再循环而往下执行新的程序段呢？这里就存在着程序的分支。所以根据某些条件来决定程序语句的执行路线，这就是程序分支。一般地讲，循环程序中的循环处理部分在程序执行过程中将被执行若干次。而对一些单纯的分支程序，则其中每条指令可能只执行一次而不进行循环。各种微处理机都为分支程序设计提供了方便的指令。6502指令系统中的比较指令及条件转移指令就为设计分支程序和循环程序提供了方便。

在以下所介绍的程序中，使用了个别0页地址，由于0页寻址指令的字节短，执行速度快，所以应尽量多使用。但是APPLE II的0页地址绝大部分分配给系统程序使用，用户可以使用的就仅有\$06~\$09，\$19~\$1F，\$FA~\$FD这几个单元了。

例1 求数据的累加和

目的：计算一串二进制数的和。这串数的长度放在存贮单元6000，而这串数是从存贮单元6001开始放的。将和数存入存贮单元06。假设和数是一个8位数，这样可以不考虑进位问题。

示范题： (6000) = 03

(6001) = 28

(6002) = 55

(6003) = 26

结果 (0006) = (6001) + (6002) + (6003)

= 28 + 55 + 26 = A3

框图：



图2—1 求数据累加和程序框图

源程序:	ORG	\$0300	; 程序起始地址
	LDA	#00	; 和初值 = 0
	TAX		; 计数器初值 = 0
	CLD		; 二进制求和, 清标志D
SUMD	CLC		; 清标志C
	ADC	\$6001, X	; 和 = 和 + 数据
	INX		; 计数器 + 1
	CPX	\$6000	; 次数够了吗?
	BNE	SUMD	; 不够, 继续循环
	STA	\$06	; 够了, 送结果
	BRK		; 结束

源程序也可如下编排:

```

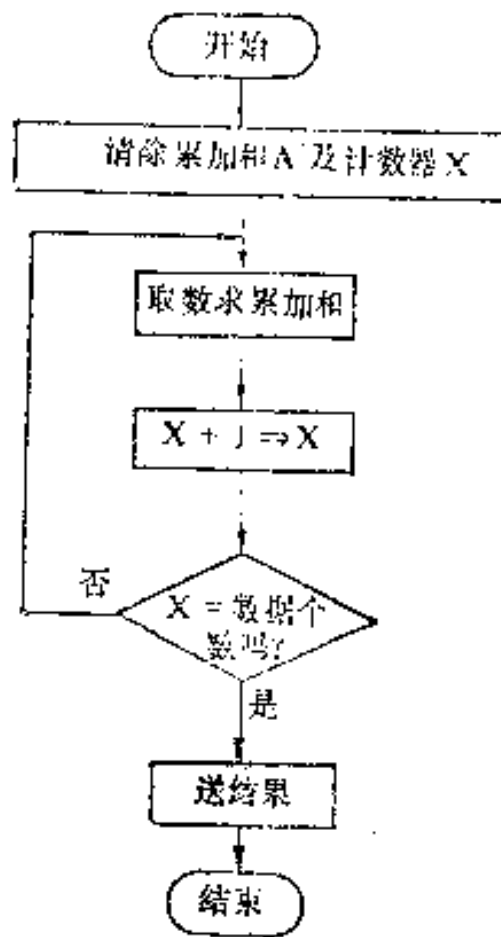
                                ORG    $ 0300
                                LDA    #00
                                LDX    $ 6000
                                CLD
SUMD                            CLC
                                ADC    $ 6000, X
                                DEX
                                BNE    SUMD
                                STA    $ 06
                                BRK

```

这一程序两种写法的区别在于，第一种写法求和时是从前面往后面加的，而第二种写法求和时是从后面往前面加。应当注意在这两种写法中，指令ADC操作数部分的基地址用的不同，这是编制程序时应细致注意的地方。另外读者还可以考虑怎样改进它们，使其完成得更快一些。

可以看出，这一程序和 § 2—1 标号部分所举十个数求累加和的程序结构是相同的，区别仅在于此处并不局限于固定的十个数求和，更具有一般性，使编制的程序具有通用性和灵活性，这也是程序编制中应加以注意的。

例2 找最大值

目的：找出一个数据块中的最大值。数据块的长度放在存贮单元6000中，而数据块本身是从存贮单元6001开始存放，将最大值放在存贮单元06中。假设数据块中的数都是8位不带符号的二进制数。

示范题： (6000) = 05
 (6001) = 67
 (6002) = 79
 (6003) = 15

(6004) = E3

(6005) = 72

结果(06) = E3

因为它是这五个无符号数的最大值。

框图:



图2--2 找最大值程序框图

源程序:

ORG \$0300

LDX \$6000

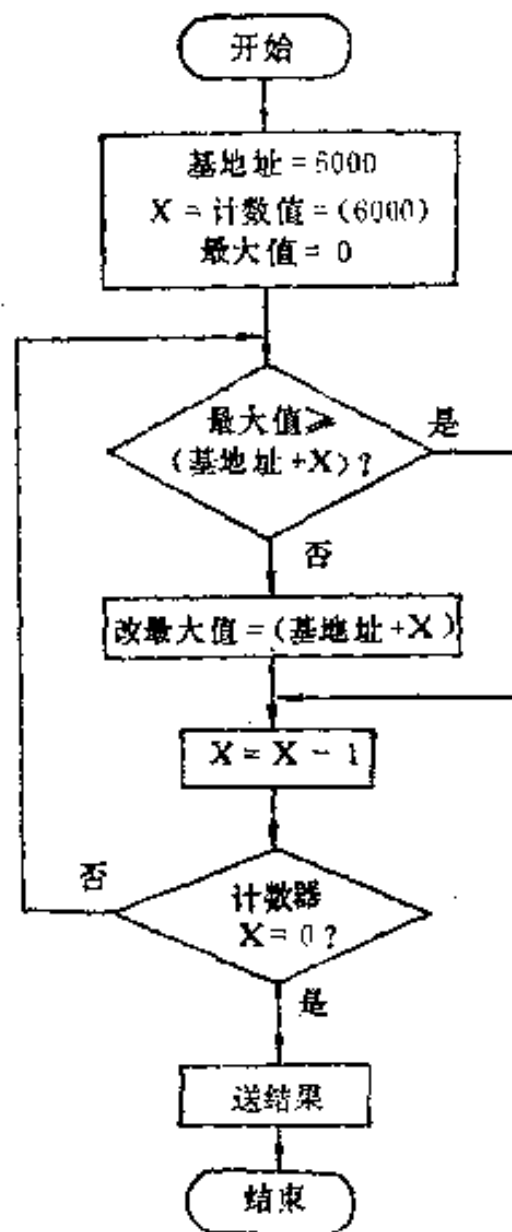
LDA #00

; 置计数器初值为数的个数

; 最大值 = 0(最小可能值)

```

MAXM  CMP  $ 6000, X  ; 下一个数比最大值大吗?
      BCS  NOCHG      ; 否, 维持A中最大值不变
      LDA  $ 6000, X  ; 是, 用该数替代最大值
NOCHG DEX
      BNE  MAXM      ; 继续循环直至所有的数
                        都被比较完毕
      STA  $ 06      ; 存最大值
      BRK

```

可以看到, 此程序找最大值的办法是先设一个最大值 0 放在累加器A中, 然后由数据块的最后一个数比较起, 每次把比较结果中为大的那个数放在A中, 循环次数由数据块长度来决定。其实此程序中最大值的初值不设为 0 而设为数据块中被比较的第一个数也是可行的。

程序中使用了BCS指令, 由于6502规定作减法时C = 1表示够减, C = 0表示不够减, 所以BCS指令的控制是在够减时 ($A \geq$ 下一个数) 跳转, 在不够减时 ($A <$ 下一个数) 顺序执行。

例3 确定负数的个数

目的: 确定一个数据块中负数 (最高位为1)的个数。数据块的长度放在存贮单元6000, 而数据块本身从存贮单元6001开始存放。负数的个数放在存贮单元06。

示范题: (6000) = 06

(6001) = 68

(6002) = F2

(6003) = 87

(6004) = 30

(6005) = 59

(6006) = 2A

结果(06) = 02

因为6002和6003单元中为负数

框图：



图2-3 求负数个数程序框图

源程序：

```

ORG S 0300
LDX #00      ; 变址计数器X = 0
LDY #00      ; 负数计数器Y = 0
SRNEG LDA S 6001,X; 取一个数
          BPL CHCNT ; 是负数吗? 不是则转
          CHCNT
          INY      ; 是, 负数个数加1
  
```

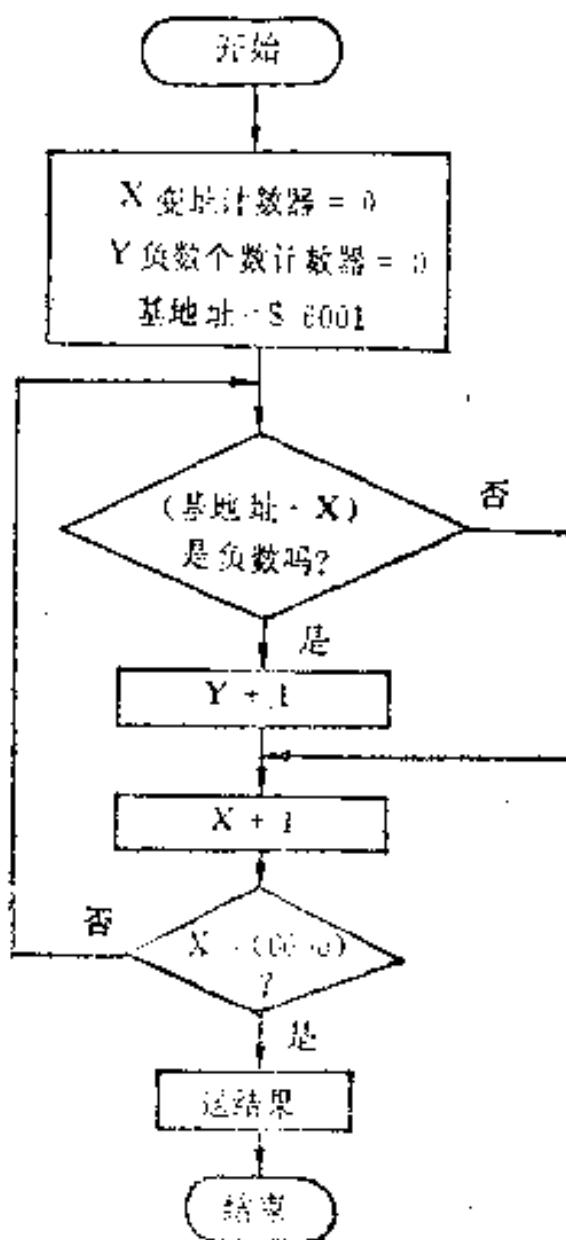
```

CHCNT INX      ; 变址计数器 + 1
      CPX $ 6000 ; 所有的数都检查完了吗?
      BNE SRNEG  ; 否, 继续检查
      STY $ 06   ; 是, 存负数的个数
      BRK

```

例4 数据块搬家

目的: 将存在6001~60FF地址单元中的数据块按相反顺序传送到7001~70FF地址单元中去。

源程序:

```

      ORG $ 0300
      LDX #01      ; 源数据块计数器初值
      LDY # $ FF   ; 目的数据块计数器初值
NEXT  LDA $ 6000, X ; 取源数据
      STA $ 7000, Y ; 送入目的地址
      INX          ; 源计数器 + 1
      DEY          ; 目的计数器 - 1
      BNE NEXT     ; 次数不够, 循环
      BRK

```

例5 三个数据块的传送

目的: 将存在6000~6063单元中的第一个数据块送到7000~7063单元中, 将存在6100~6163单元中的第二个数据块传送到7100~7163单元中, 将存在6200~6263单元中的第三个数据块传送到7200~7263单元中。

源程序:

```

      ORG $ 1A
      DFB $ 00, $ 60, $ 00, $ 61, $ 00, $ 62; 将三
          个源数据块首地址填进1A~1F单元
      ORG $ FA

```



```

DFB $00, $70, $00, $71, $00, $72;将三
    个目的块首地址填进FA~FF单元
ORG $0300
LDX #00      ; 变址计数器X置初值0
LOOP1 LDY #$64 ; 数据块长度⇒Y计数器
LOOP2 LDA ($1A, X); 传送一个源数据到目的地址中
    STA ($FA, X); 第一次是将6000单元内容⇒
        7000单元
    INC $1A, X ; 修改源地址, 使之增1, 第一
        次是使(1A) = 00 + 1
    INC $FA, X ; 修改目的地址, 使之增1, 第一
        次是使(FA) = 00 + 1
    DEY      ; 一个数据块传送完了吗?
    BNE LOOP2 ; 一个数据块未传送完毕, 返回
    CPX #$04 ; 三个数据块都传送完了吗?
    BEQ DONE ; 是, 转结束
    INX      ; 否, 将X增2, 为取下一个数据
        块作准备
    INX
    JMP LOOP1 ; 转入下一个数据块传送
DONE BRK

```

由本例可以看到先变址(X)间接寻址方式的使用方法。本例中的LDA及STA两条指令使用了这种寻址方式, 它使得多个数据块的同时处理变得简单、容易。这也是MPU6502独特的地方。

例6 延时程序

目的: 由执行一段程序来形成一定的延时时间。因为执行一条指令以及一个循环是要一定时间的, 所以可以用控制循环次数的办法来达到一定延时时间的目的。

框图:



图2—4 延时程序框图

源程序:

```
ORG $0300
LDY #00 ; 外循环计数器初值
```

```

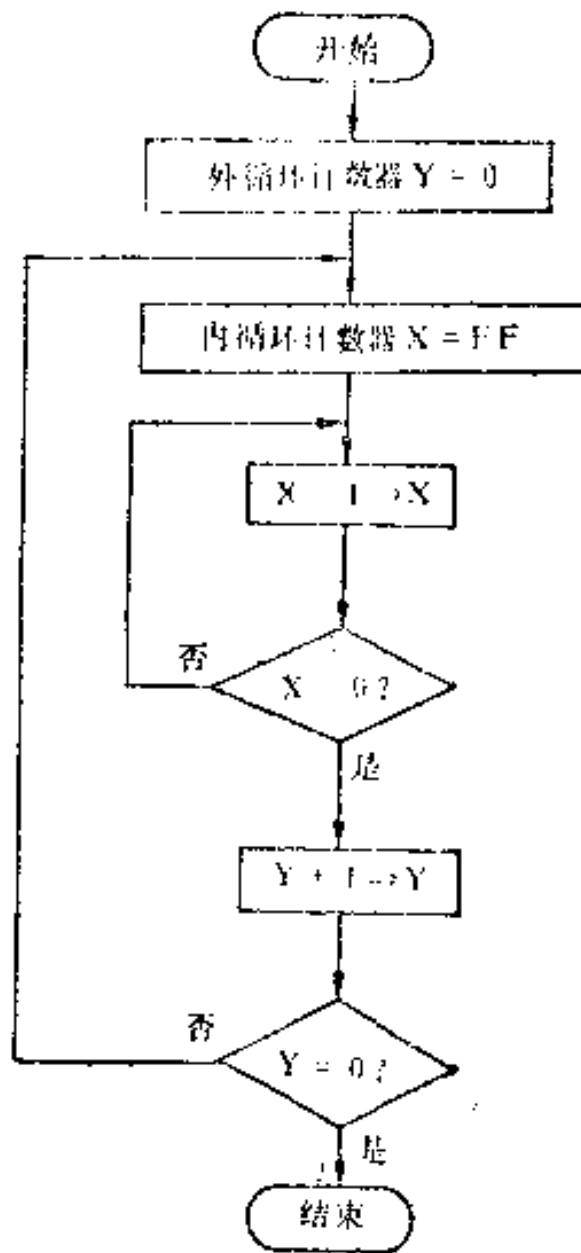
LOOP1  LDX # $FF ; 内循环计数器初值
LOOP2  DEX      ; 内循环计数器X-1, 为0否
      BNE LOOP2 ; 不为0继续内循环
      INY      ; X为0则外循环次数Y+1
      BNE LOOP1 ; Y不为0继续外循环
      BRK     ; Y为0, 结束

```

现在来计算一下这个延时程序所形成的延时时间是多少？查指令表可知，此程序中各条指令的执行时间周期数是

```

      LDY #00 ; 2
LOOP1  LDX # $FF ; 2
LOOP2  DEX      ; 2
      BNE LOOP2 ; 3, 不跳转时为2
      INY      ; 2
      BNE LOOP1 ; 3, 不跳转时为2
      BRK     ; 7

```

由于6502的1周期时间是1 μ s，所以延时时间为：

$$\begin{aligned}
 & (255(3+2) - 1 + 2 + 2 + 3)256 - 1 + 2 + 7 \\
 & = 327944\mu\text{s} \doteq 328\text{ms} \doteq 0.3\text{s}
 \end{aligned}$$

下面我们再介绍一个实用的延时子程序：

```

WAIT  SEC      ; 2周期
WAIT2 PHA     ; 3周期
WAIT3 SBC #01 ; 2周期
      BNE WAIT3 ; 3周期, 不跳转时为2
      PLA     ; 4周期
      SBC #01 ; 2周期
      BNE WAIT2 ; 3周期, 不跳转时为2
      RTS    ; 6周期

```

它的程序框图为：



图2—5 WAIT延时子程序框图

由计算可知，WAIT延时子程序的延时时间为：

$$\frac{1}{2}(5A^2 + 27A + 26)\mu\text{s} \quad (A \text{ 为累加器的内容})$$

根据对延时时间的需要，程序员事先设定好累加器A的值，然后再转入WAIT子程序。

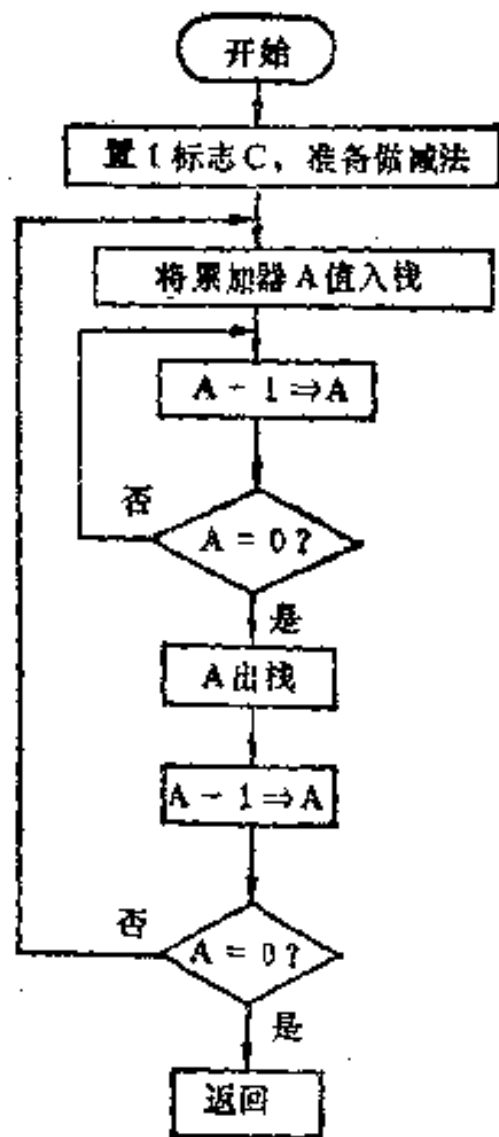
以上这两个延时程序，都是双重循环程序。对于较为复杂的一些问题，单重循环已经不够用了，而常常需要采用多重循环结构。

例7 8位无符号数排序

目的：将一无符号二进制数数组按升序重新排列。数组的长

度N放在存贮单元6000中，而数组本身从存贮单元6001开始存放。

示范题：(6000) = 06

(6001) = 2A

(6002) = B5

(6003) = 60

(6004) = 3F

(6005) = D1

(6006) = 19

结果：(6001) = 19

(6002) = 2A

(6003) = 3F

(6004) = 60

(6005) = B5

(6006) = D1

方法：采用冒泡法，即从第一个数开始，依次把它与数组中其余N-1个数相比较，并把其中较小者放在第一个单元中。这样，当把第一个数与所有其余的数比较完了以后，在第一个单元中就是数组中最小的数。接着进行第二轮比较，再从第二个单元开始，把第二个数与它后面的其余N-2个数依次进行比较，每比较一次都把较小者放在第二个单元中，当第二轮比较完了之后，在第二个单元中就是数组中次小的数，依此类推，当比较完N-1轮以后，这个数组就已经按升序重新排好，放在原有的N个单元中了。

例如示范题中的6个数

第一轮比较完之后的顺序是：19 B5 60 3F D1 2A

第二轮比较完之后的顺序是：19 2A B5 60 D1 3F

第三轮比较完之后的顺序是：19 2A 3F B5 D1 60

第四轮比较完之后的顺序是：19 2A 3F 60 D1 B5

第五轮比较完之后的顺序是：19 2A 3F 80 B5 D1
框图：



图2—6 排序程序框图

源程序：

```

ORG $0300
LDA $6000

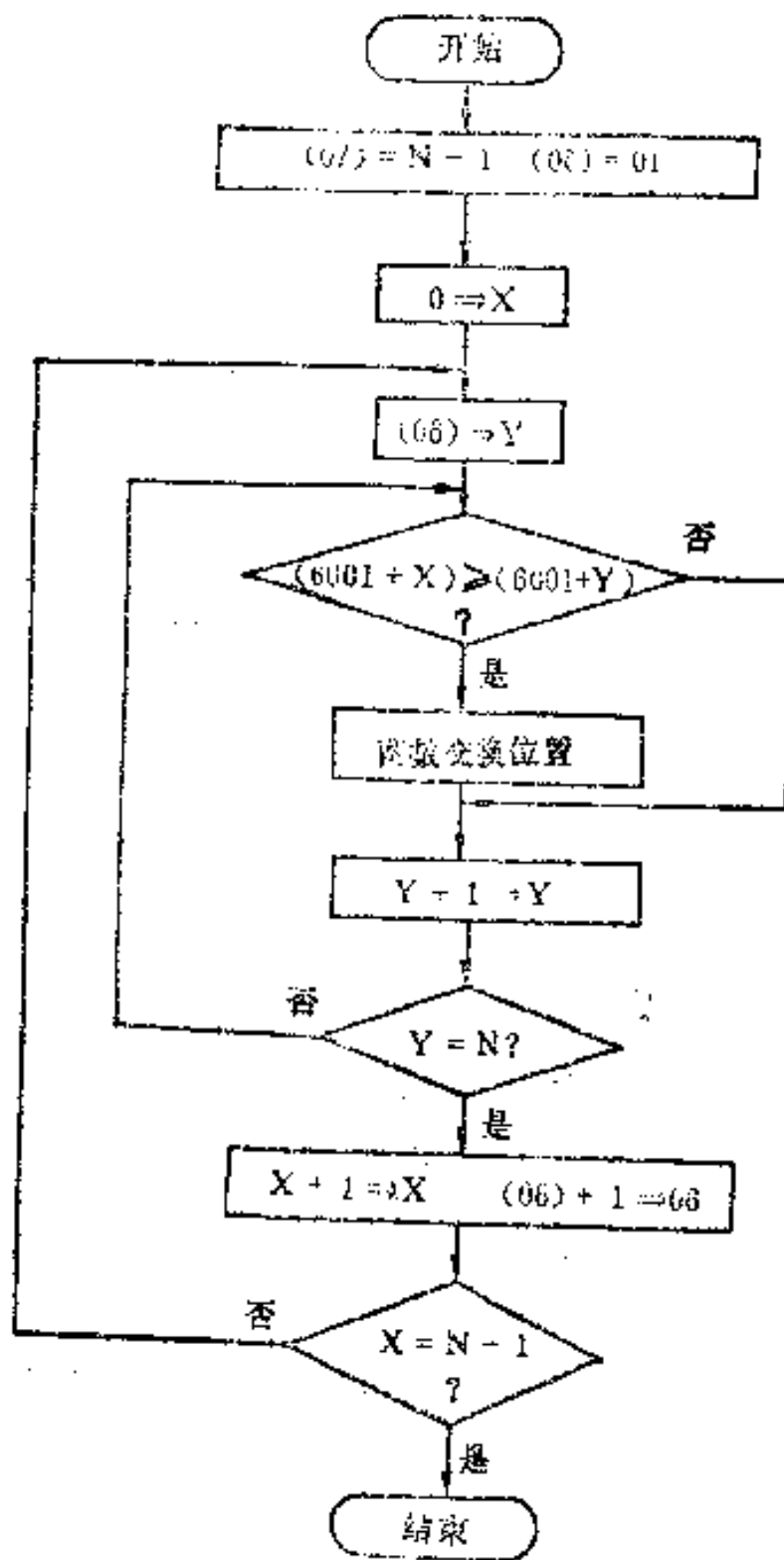
```

```

    STA $07
    DEC $07      ; (07) = N - 1
    LDA #01
    STA $06      ; (06) = 01
    LDX #00      ; X = 00
LOOP1 LDY $06
LOOP2 LDA $6001,X ; 前一数与后面各数分别比较
    CMP $6001,Y  ; 哪个数大?
    BCC COUNT   ; 前一数小, 转COUNT
    PHA         ; 前一数大, 交换位置
    LDA $6001,Y
    STA $6001,X
    PLA
    STA $6001,Y
COUNT INY      ; Y + 1 ⇒ Y
    CPY $6000   ; 一轮比完否?
    BNE LOOP2   ; 否, 继续比
    INC $06     ; 是, Y + 1, X + 1 准备比下一轮
    INX
    CPX $07     ; 最后一轮比完否?
    BNE LOOP1   ; 否, 继续比
    BRK        ; 是, 结束

```

截止目前为止, 在我们所遇到的程序中, 关于数的比较问题, 讨论的都是无符号数。当两个无符号数比较时 ($A - B$) 应由标志 C 来判断大小, $C = 1$ 则 $A \geq B$, $C = 0$ 则 $A < B$ 。但是当两个有符号数 (最高位为符号位, 负数用补码表示) 比较大小时, 就不能用标志位 C 来判断了, 而应由 N 和 V 两个标志位联合判断。具体的判断方法是当 N, V 两标志位相同时 (即 $N = 1, V = 1$ 或 $N = 0, V = 0$)

则 $A \geq B$ ，当 N, V 两标志位不同时（即 $N = 1, V = 0$ 或 $N = 0, V = 1$ ）则 $A < B$ 。这可用两数相减时的几种情况加以说明：

(1) 参加比较($A - B$)的两数，都是正数或者都是负数，这肯定不会产生溢出，所以总有 $V = 0$ ，那么就可根据减操作形成的符号标志 N 来判断， $N = 0$ 说明减结果为正，则 $A \geq B$ ； $N = 1$ 说明减结果为负，则 $A < B$ 。

(2) 参加比较($A - B$)的两数中 $A > 0, B < 0$ ，这个结果显然应该是 $A > B$ ，但也有两种具体情况，一种情况是无溢出 $V = 0$ ，例如 $A = 01, B = FE$ （ -02 的补码）， $A - B$ 的结果写成二进制是 00000011 ，标志位 $N = 0$ ，这符合 $V = 0, N = 0$ 则 $A \geq B$ 的情况；另一种情况是有溢出 $V = 1$ ，例如 $A = 7F, B = FE$ （ -02 的补码） $A - B$ 的结果写成二进制是 10000001 ，标志位 $N = 1$ ，这符合 $V = 1, N = 1$ 则 $A \geq B$ 的情况。

(3) 参加比较($A - B$)的两数中 $A < 0, B > 0$ ，这个结果显然应当是 $A < B$ ，但也有两种具体情况，一种情况是无溢出 $V = 0$ ，例如 $A = FF$ （ -01 的补码）， $B = 02$ ， $A - B$ 的结果写成二进制是 11111101 ，标志位 $N = 1$ ，这符合 $V = 0, N = 1$ 则 $A < B$ 的情况；另一种情况是有溢出 $V = 1$ ，例如 $A = FE$ （ -02 的补码）， $B = 7F$ ， $A - B$ 的结果写成二进制是 01111111 ，标志位 $N = 0$ ，这符合 $V = 1, N = 0$ 则 $A < B$ 的情况。

在下面的程序举例中，将用 N, V 标志位联合判断的办法来对有符号数进行比较。

还需说明的一点是由于 CMP 指令不影响标志位 V ，所以在两有符号数比较时不能用 CMP 指令，而要用 SBC 指令来完成两数相减的操作。

例8 有符号数组找最大值

仍用本节例2中的实际数据，只不过6001~6005单元中5个数看成是有符号数，因此程序执行结果应为 $(06) = 79$ 。

源程序，

```
ORG $0300
LDY #00
LDX $6000
DEX
LDA $6001, Y, 设第一个数为最大数
STA $06      ; (06) = 最大数
LOOP LDA $06
INY
SEC
SBC $6001, Y, 取一数 and 取到A中的最大数比较,
               哪个大?
BMI TESTV   ; N = 1, 再查V
BVS CHANGE, N = 0, V = 1, A小, 更换最大数
JMP COUNT   ; N = 0, V = 0, A大, 保持最大数
TESTV BVS COUNT ; N = 1, V = 1, A大, 保持最大数
CHANGE LDA $6001, Y; N = 1, V = 0或N = 0, V = 1, A小,
               更换最大数
      STA $06
COUNT DEX      ; 所有的数都比较完毕否?
      BNE LOOP   ; 否, 继续比较
      BRK        ; 是, 结束
```

例9 8位有符号数排序

仍用本节例7中的实际数据, 只不过6001~6006单元中的数看成是有符号数, 因此程序执行结果应为:

(6001) = B5

(6002) = D1

(6003) = 19

(6004) = 2A

(6005) = 3F

(6006) = 60

源程序:

```
      ORG $0300
      LDA $6000
      STA $07
      DEC $07      ; (07) = N - 1
      LDA #01
      STA $06      ; (06) = 01
      LDX #00      ; X = 00
LOOP1 LDY $06
LOOP2 SEC
      LDA $6001,X ; 前一数与后面各数分别比较
      SBC $6001,Y ; 哪个数大?
      BVS TESTN  ; V = 0再查N
      BPL NOCHG  ; V = 1, N = 0前一数小
      BMI CHG    ; V = 1, N = 1前一数大交换位置
TESTN BMI NOCHG  ; V = 0, N = 1前一数小
CHG   LDA $6001, X ; 交换位置
      PHA
      LDA $6001, Y
      STA $6001, X
      PLA
      STA $6001, Y
NOCHG INY      ; Y + 1 ⇒ Y
      CPY $6000 ; 一轮比完否?
      BNE LOOP2 ; 否, 继续比较
```

```

INC $06      ; 是, Y + 1, X + 1准备比下一轮
INX
CPX $07      ; 最后一轮比完否?
BNE LOOP1    ; 否, 继续比
BRK          ; 是, 结束

```

§ 2-4 代码转换程序

代码转换是微型计算机应用中常遇到的问题。外围设备以 ASCII, BCD 或各种专用代码的形式向计算机提供数据, 计算机系统必须将这些数据转换成可供处理的代码形式。输出设备需要 ASCII, BCD, 七段代码或其它代码的数据, 所以计算机就必须在处理结束之后将结果转换成合适的代码形式送给输出设备。此外, 在处理数据时, 有时需用二进制数, 有时需用十进制数, 这就要求计算机根据具体需要进行代码转换。

代码转换可以采用包括算术和逻辑函数的算法加以处理, 亦可采用查表的方法来进行处理。查表方法只需做简单的程序设计, 但表格要占用大量的存贮单元。以下将对这两种方法加以介绍。

例1 二进制整数转换成十进制整数。

目的: 将存放在6000单元中的8位二进制整数转换成三位BCD码整数, 并将这三位结果按高位至低位的顺序依次存放在6001单元低4位及6002单元中

示范题: a) (6000) = 17 (十六进制)

结果 (6001) = 00 (十进制)

(6002) = 23 (十进制)

b) (6000) = FC (十六进制)

结果 (6001) = 02 (十进制)

(6002) = 52 (十进制)

c) (6000) = 80 (十六进制)
 结果 (6001) = 01 (十进制)
 (6002) = 28 (十进制)

转换方法：设8位二进制整数为：

$$N_2 = a_7 a_6 a_5 a_4 a_3 a_2 a_1 a_0$$

其对应的十进制整

数应为：

$$\begin{aligned} N_{10} &= a_7 2^7 + a_6 2^6 \\ &+ a_5 2^5 \\ &+ a_4 2^4 + a_3 2^3 \\ &+ a_2 2^2 + a_1 2^1 \\ &+ a_0 2^0 \\ &= ((((((a_7 2 \\ &+ a_6) 2 \\ &+ a_5) 2 + a_4) 2 \\ &+ a_3) 2 + a_2) 2 \\ &+ a_1) 2 + a_0 \end{aligned}$$

框图：



图2—7 整数二~十转换程序框图

源程序:

```
      ORG      $ 0300
      LDA      $ 6000      ; 将原始二进制数转存到
      STA      $ 06        ; 06工作单元
      LDA      #00
      STA      $ 6001      ; 将结果单元6001清0
      STA      $ 6002      ; 将结果单元6002清0
      SED
      LDX      #07        ; 置1十进制运算标志位
      LDX      #07        ; 预置计数器次数为7
LOOP1  ASL      $ 06        ; 将二进制数左移1位
      BCC      LOOP2      ; 二进制数最高位为0转
                                LOOP2
      CLC
      LDA      $ 6002      ; 二进制数最高位为1,
                                把结果单元低位加1后
      ADC      #01        ; 再送回结果单元
      STA      $ 6002
      LDA      $ 6001
      ADC      #00
      STA      $ 6001
LOOP2  LDA      $ 6002      ; 用自身相加的方法
      ADC      $ 6002      ; 来实现(结果单元)×2
      STA      $ 6002
      LDA      $ 6001
      ADC      $ 6001
      STA      $ 6001
      DEX
      BNE      LOOP1      ; 满7次否?
      LDA      $ 06        ; 未, 继续循环
                                ; 满, 判二进制数最低位
```

```

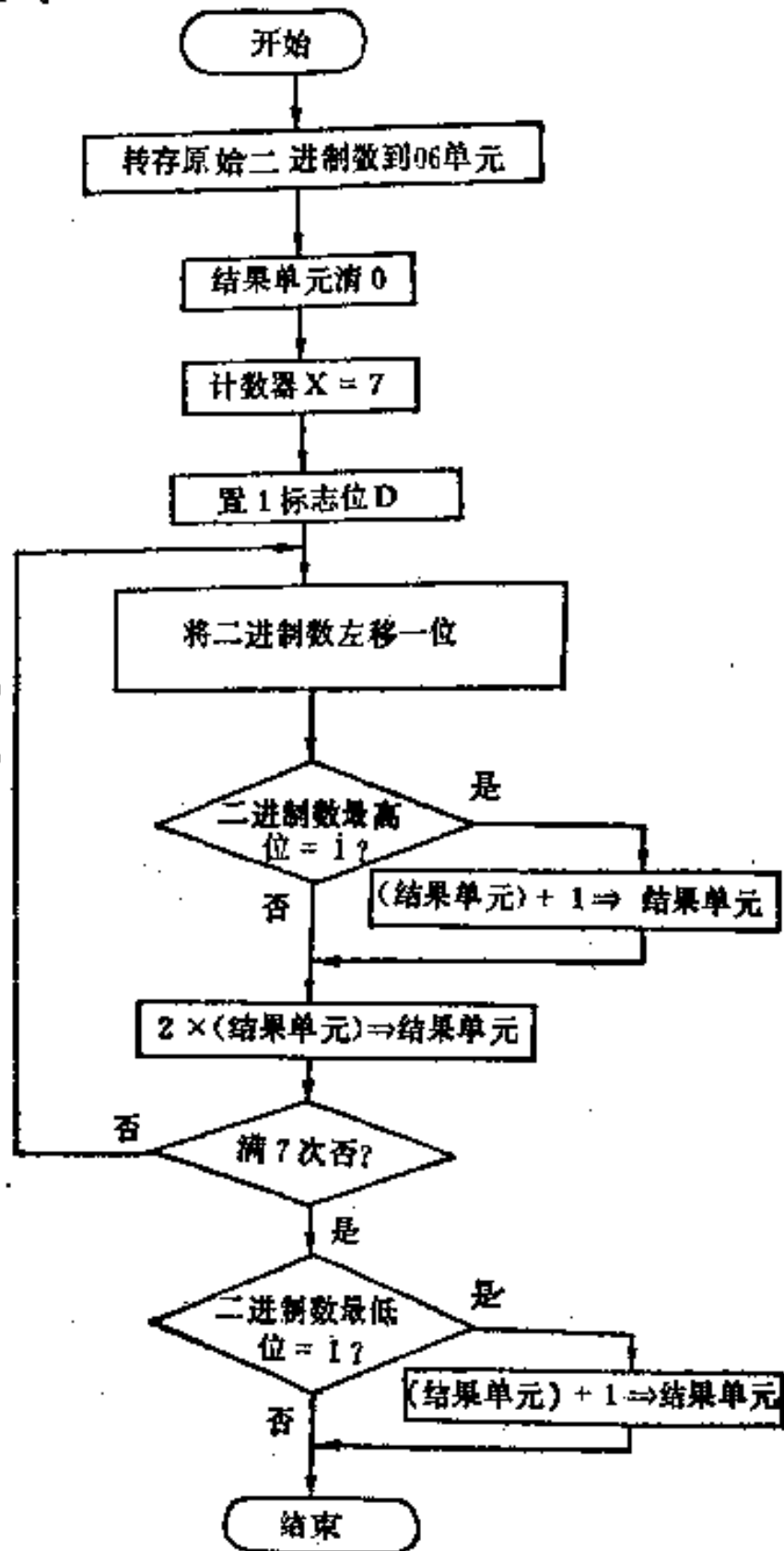
                                为1否?
                                , 为0, 转结束
                                , 为1, 将结果单元内容
                                + 1
    BPL     DONE
    LDA     $6002
    ADC     #01
    STA     $6002
    LDA     $6001           , 加进位
    ADC     #00
    STA     $6001

```

DONE BRK

应当注意到在这个程序中的加法用的是十进制加法，(结果单元) $\times 2$ 这一步并不采用左移一位的办法，而采用十进制的自身相加步骤来实现，这是二 \rightarrow 十进制转换所需要的。此外在程序开始处转存二进制数到06单元去是为了防止执行程序后丢失原始数据。

对于8位二进制整数 \sim 三位十进制整数的转换，我们还可以采用查表的方法来实现。说明如下：

设8位二进制整数存放在BIN单元中，转换后的结果三位十进制整数存放在BCD1单元的低四位及BCD2单元中。

把8位二进制整数各位的权，按由高位至低位的顺序，用BCD码依次放在START \sim START+8的9个单元中，构成一个权表(最高位的权为128占用两个单元)。即

START	01
START + 1	28
START + 2	64
START + 3	32
START + 4	16
START + 5	08
START + 6	04
START + 7	02
START + 8	01

权表中的数为
BCD码。
根据：

$$(a_7 a_6 a_5 a_4 a_3 a_2 a_1 a_0) =$$

$$= (a_7 2^7 + a_6 2^6 + a_5 2^5$$

$$+ a_4 2^4 + a_3 2^3$$

$$+ a_2 2^2 + a_1 2^1$$

$$+ a_0 2^0)_+$$
 可得框图及源程序如下：



图2-8 整数二~十转换查表法程序框图

框图：

源程序：

```

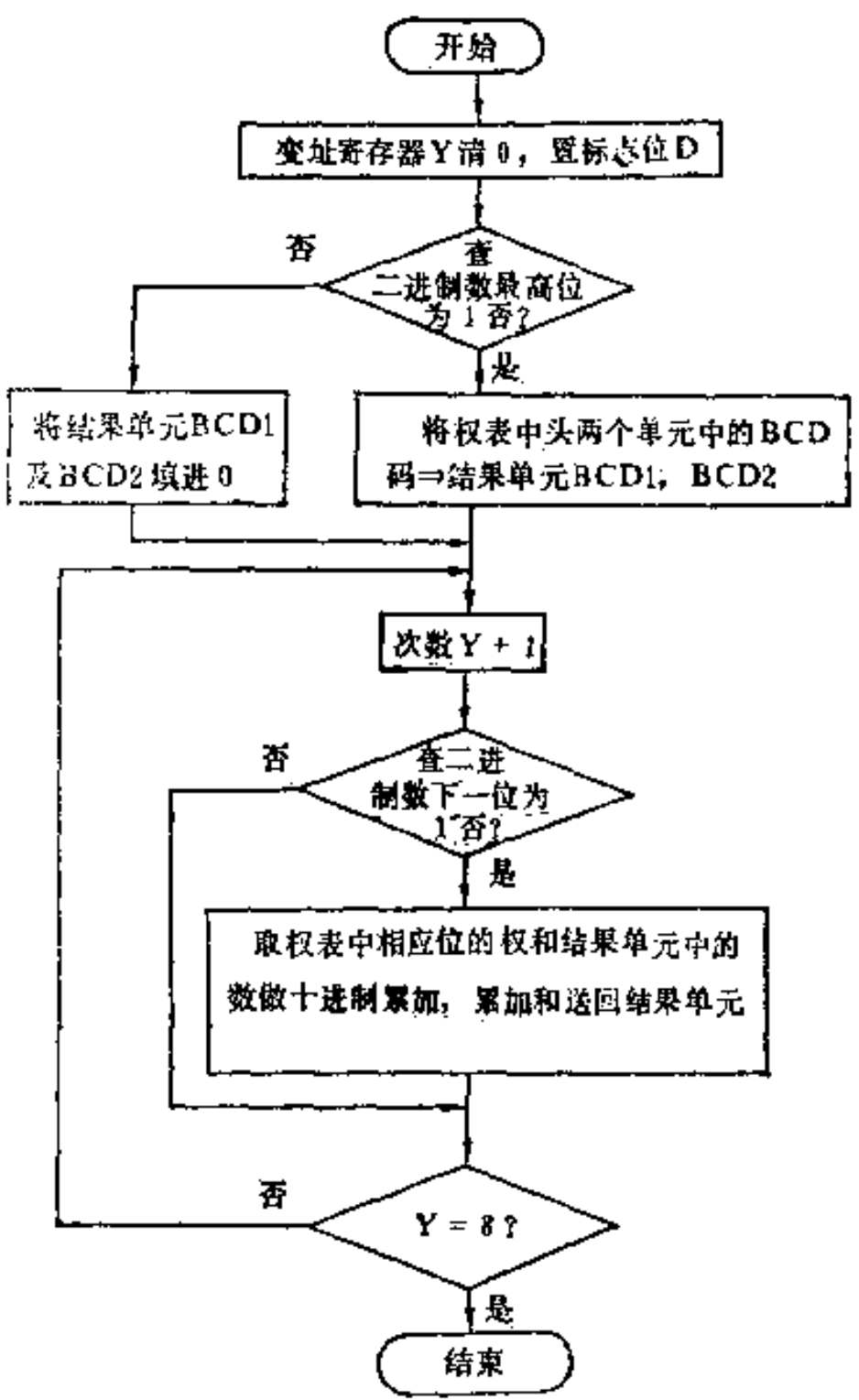
BIN    EQU    $0006    ; 二进制数存放地址
BCD1   EQU    $0007    ; 十进制数百位存放地址
  
```

BCD2	EQU	\$0008	;	十进制数十位、个位存放地址
TEMP	EQU	\$0009	;	工作单元地址
	ORG	\$0300	;	程序启动地址
	LDA	BIN	;	取待转换二进制数,
	STA	TEMP		送到中间工作单元
	LDY	#00	;	清计数器
	SED		;	置1D标志位, 准备做十进制加法
	ASL	TEMP	;	左移二进制数, 判二进制数最高位为1否
	BCC	LOOP1	;	为0转LOOP1
	LDA	START	;	为1, 取权表中最高位权的高两位BCD码
	STA	BCD1	;	送到结果单元BCD1
	INY			
	LDA	START, Y	;	取权表中最高位权的低两位BCD码
	STA	BCD2	;	送到结果单元BCD2
	JMP	LOOP2		
LOOP1	LDA	#00	;	二进制数最高位为0
	STA	BCD2	;	使结果单元BCD2为0
	STA	BCD1	;	使结果单元BCD1为0
	INY			
LOOP2	INY			
	ASL	TEMP	;	查二进制数下一位为1否
	BCC	LOOP3	;	为0转LOOP3
	CLC			

```

LDA  START,Y, 为1, 取权表中下一位的权和结
ADC  BCD2      ; 累单元中的数累加
STA  BCD2
BCC  LOOP3
INC  BCD1
LOOP3 CPY  #08      ; 计数够8次否?
      BNE  LOOP2    ; 不够, 继续查表
      BRK                ; 够, 结束
START DFB  $01, $28, $64, $32, $16
      DFB  $08, $04, $02, $01; 权表(表中各数为
                                   BCD码)

```

注意, 此程序中的加法用十进制加法。

例2 二进制小数转换成十进制小数

目的: 把存放在BIN单元中的8位二进制小数转换成三位BCD码小数, 并将这三位BCD码小数按高位至低位的顺序存放到BCD, BCD+1, BCD+2三个单元中。

示范题: a) (BIN) = FF (十六进制)

结果 (BCD) = 09 (十进制)

(BCD+1) = 09 (十进制)

(BCD+2) = 06 (十进制)

即 $(0.11111111)_{2} = (0.996)_{10}$

b) (BIN) = A0 (十六进制)

结果 (BCD) = 06 (十进制)

(BCD+1) = 02 (十进制)

(BCD+2) = 05 (十进制)

即 $(0.10100000)_{2} = (0.625)_{10}$

转换方法: 设8位二进制小数为X, 转换后的三位十进制小数为Y, 则有:

$$\begin{aligned}
 X &= 0.a_1a_2a_3a_4a_5a_6a_7a_8 \\
 &= a_1 \times 2^{-1} + a_2 \times 2^{-2} + a_3 \times 2^{-3} + a_4 \times 2^{-4} + a_5 \times 2^{-5} \\
 &\quad + a_6 \times 2^{-6} + a_7 \times 2^{-7} + a_8 \times 2^{-8}
 \end{aligned}$$

(其中 $a_1 \sim a_8$ 为0或1的二进制数)

$$\begin{aligned}
 Y &= 0.b_1b_2b_3 \\
 &= b_1 \times 10^{-1} + b_2 \times 10^{-2} + b_3 \times 10^{-3}
 \end{aligned}$$

(其中 $b_1 \sim b_3$ 为0~9的十进制数)

应有 $Y = X$, 即:

$$\begin{aligned}
 b_1 10^{-1} + b_2 10^{-2} + b_3 10^{-3} &= a_1 2^{-1} + a_2 2^{-2} + a_3 2^{-3} + \\
 &\quad a_4 2^{-4} + a_5 2^{-5} + a_6 2^{-6} + \\
 &\quad a_7 2^{-7} + a_8 2^{-8}
 \end{aligned}$$

等式左边, 右边均乘以 $(10)_+ = (1010)_-$ 等式仍应相等, 即:

$$\begin{aligned}
 (10)_+ (b_1 10^{-1} + b_2 10^{-2} + b_3 10^{-3}) &= (1010)_- (a_1 2^{-1} \\
 &\quad + a_2 2^{-2} + \dots + a_8 2^{-8}) \\
 b_1 + (b_2 10^{-1} + b_3 10^{-2}) &= (1000 + 0010)_- (a_1 2^{-1} + \\
 &\quad a_2 2^{-2} + \dots + a_8 2^{-8}) \\
 &= (2^3 + 2^1)(a_1 2^{-1} + a_2 2^{-2} + \\
 &\quad + \dots + a_8 2^{-8}) \\
 &= a_1 2^2 + a_2 2^1 + a_3 2^0 + a_4 2^{-1} + \\
 &\quad a_5 2^{-2} + a_6 2^{-3} + a_7 2^{-4} + a_8 2^{-5} \\
 &\quad + a_1 2^0 + a_2 2^{-1} + a_3 2^{-2} + a_4 2^{-3} \\
 &\quad + a_5 2^{-4} + a_6 2^{-5} + a_7 2^{-6} + a_8 2^{-7}
 \end{aligned}$$

整理以后得:

$$\begin{aligned}
 b_1 + (b_2 10^{-1} + b_3 10^{-2}) &= a_1 2^2 + a_2 2^1 + (a_3 + a_1) 2^0 + \\
 &\quad + (a_4 + a_2) 2^{-1} + (a_5 + a_3) 2^{-2} \\
 &\quad + (a_6 + a_4) 2^{-3} + (a_7 + a_5) 2^{-4} \\
 &\quad + (a_8 + a_6) 2^{-5} + a_7 2^{-6} + a_8 2^{-7}
 \end{aligned}$$

等式两边大于及等于1的数应该相等, 所以:

$$b_1 = a_1 2^2 + a_2 2^1 + (a_3 + a_4) 2^0 + a_5 2^{-1}$$

a_5 是 2^{-1} 项相加后的进位项($a_4 + a_3$ 有进位时 $a_5 2^{-1} = 1$)以上的运算表明,将二进制小数 $0.a_1 a_2 a_3 a_4 a_5 a_6 a_7 a_8$ 转换为十进制小数只需将二进制小数乘以 $(10)_{10} = (1010)_2$ 其大于及等于1的整数部分就是十进制小数的第一位 b_1 。

上列等式左右两边除了大于1的部分相等以外,小于1的部分也应相等,即:

$$\begin{aligned} & b_2 10^{-1} + b_3 10^{-2} \\ &= (a_4 + a_3) 2^{-1} + (a_6 + a_5) 2^{-2} \\ & \quad + (a_8 + a_4) 2^{-3} + (a_7 + a_6) 2^{-4} \\ & \quad + (a_8 + a_8) 2^{-5} + a_7 2^{-6} \\ & \quad + a_8 2^{-7} \end{aligned}$$

如果将这个式子再度在等式两边乘以 $(10)_{10} = (1010)_2$,则等式右边大于及等于1的部分就是十进制小数的第二位 b_2 。如果再将剩下的小于1的部分再次乘 $(10)_{10} = (1010)_2$,那么大于等于1的部分就是十进制小数的第三位 b_3 。可知,只需做三次乘拾取整就可将八位二进制小数转换成为三位十进制小数。

框图:

源程序:

```

BIN    EQU    $ 6000
BCD    EQU    $ 6001
ORG    $ 0300
LDY    #00

```

```

; 二进制小数所在单元地址
; 十进制小数所在单元首地址
; 程序启动地址
; 结果单元变址计数预置

```



图2—9 小数二~十转换程序框图

	LDA	BIN	;	将二进制小数取到
	STA	\$ 07		工作单元07去
NEXT	JSR	MU10	;	转×10子程序
	STA	BCD, Y	;	将×10后所得整数⇒结果单元
	LDA	\$ 07	;	将上次×10后所得小数部分
				⇒ A
	INY			
	CPY	#03	;	×10满三次了吗?
	BNE	NEXT	;	不满,再继续×10
	BRK		;	满,程序结束
MU10	LDX	#00 [*]	;	采用二进制小数自身加10次
				的办法实现×10
	STX	\$ 06	;	存放每次×10后所得整数的
				06单元清0
	LDX	#09	;	相加次数预置
	CLD			
LOOP1	CLC			
	ADC	\$ 07	;	对二进制小数作加法
	BCC	LOOP2	;	相加后无进位转LOOP2
	INC	\$ 06	;	相加后有进位则将(06单元)
				+ 1,这就是取整数部分
LOOP2	DEX		;	二进制小数本身相加够十次
				了吗
	BNE	LOOP1	;	不够再继续做加法
	STA	\$ 07	;	够将×10后所得小数送07单元
	LDA	\$ 06	;	将×10后所得整数从06单元取
				到A
	RTS		;	返回

•END

注意此程序中的加法是用的二进制加法。

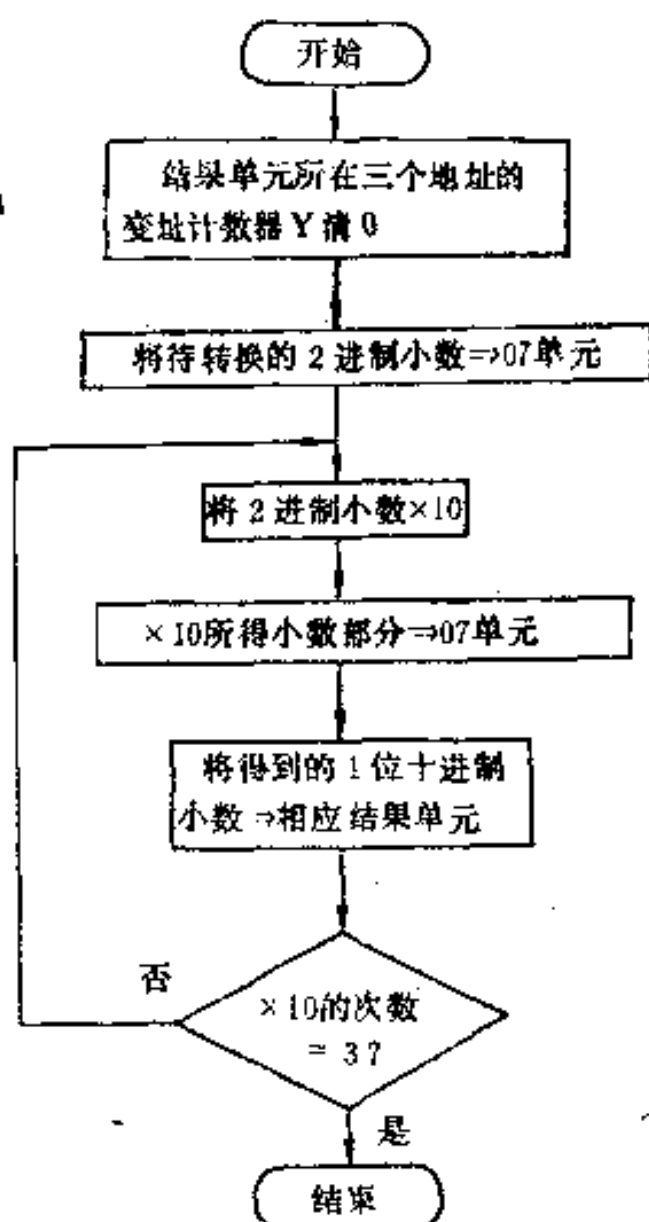
例3 三位十进制整数转换成二进制整数(十进制数 ≤ 255)

目的: 将由高位至低位依次存放在存贮单元ADR, ADR + 1, ADR + 2中的三位不大于255的BCD整数转换成二进制整数并将转换结果存放在ADR + 3单元。

示范题: (ADR) = 02 (十进制)

(ADR + 1) = 05 (十进制)

(ADR + 2) = 05 (十进制)

结果: (ADR + 3) = FF (十六进制)

转换方法: 采用乘拾加数的方法来进行整数十~二转换, 以十进制数359如何用此法转换成二进制数101100111为例加以说明。

$$(359)_{+} = 3 \times 100 + 5 \times 10 + 9 = (3 \times 10 + 5) \times 10 + 9$$

可见359是由两次乘拾加数的运算而得其值, 其中第一次乘拾加数是 $A = 3 \times 10 + 5$

第二次乘拾加数是 $B = (A \times 10) + 9$ (此即最终结果值), 我们若把上述算式中的十进制数3, 5, 9都用BCD码表示成0011, 0101, 1001, 算式中的十进制数10表示成1010, 并按二进制数运算规则进行乘拾加数的运算, 那么运算的结果就是十进制数359所对应的二进制数了。仍以359为例

$$\begin{aligned}(359)_{+} &= (3 \times 10 + 5) \times 10 + 9 \\ &= (0011 \times 1010 + 0101) \times 1010 + 1001 \\ &= (11110 + 0101) \times 1010 + 1001 \\ &= 100011 \times 1010 + 1001 \\ &= 101011110 + 1001 = (101100111)_{-}\end{aligned}$$

所以三位十进制整数359转换成二进制整数是九位。一个存贮单元容纳不了, 本例中存放转换结果的存贮单元只给了一个

ADR3单元，故对于待转换的十进制数要限制在255以内。

框图：



图2—10 整数二~十转换程序框图

源程序：

```

ADR EQU $6000
ORG $0300
CLD
LDX #02 ; 乘拾加数次数预置
LDY #00 ; 变址计数器预置
LDA ADR, Y ; 取十进制百位数
LOOP ASL A ; 得2A
STA $06 ; 将2A送工作单元06
ASL A
ASL A ; 得8A
CLC
  
```

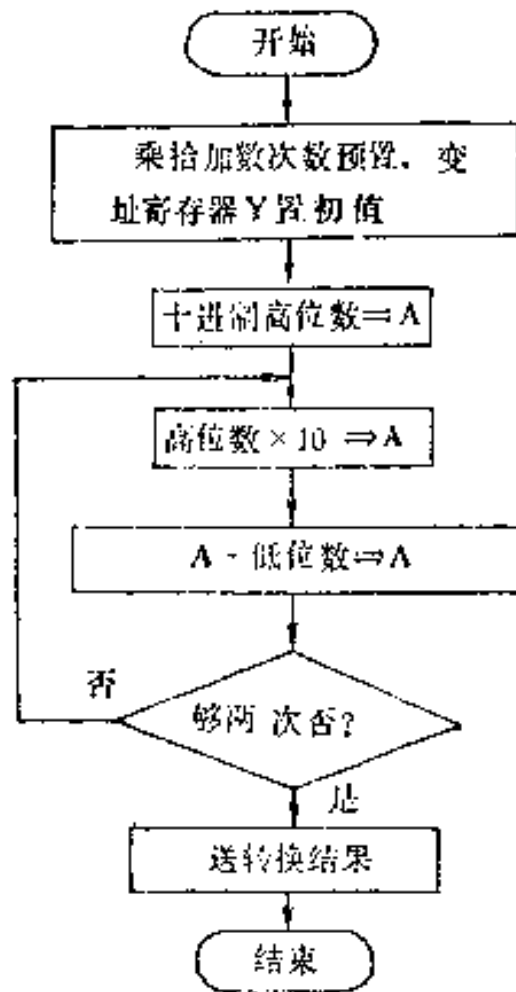
```

ADC    $06      ; 得2A + 8A = 10A完成乘拾
INY
ADC    ADR, Y   ; 把乘拾结果再加数
DEX
        ; 乘拾加数次数够2次了吗?
BNE    LOOP    ; 不够,再继续做
INY
        ; 够,准备好存结果地址
STA    ADR, Y   ; 存转换结果
BRK

```

以上是用于 ≤ 255 的三位十进制数转换成8位二进制数的程序。而三位十进制数可以到达999的范围,所以将大于255的三位十进制数转换成二进制数时必须为二进制数安排两个地址单元,这种情况将在§2—5例3中再作讨论。

例4 十进制小数转换成二进制小数

目的: 将按高位至低位次序顺序放在BCDH单元中低四位和BCDL单元中的共计三位BCD码小数转换成八位二进制小数并存放在RESU单元中

示范题: (BCDH) = 07 (十进制)
 (BCDL) = 50 (十进制)
 结果 (RESU) = C0 (十六进制)
 即 (0.750)₁₀ = (0.11000000)₂

转换方法: 采用将十进制小数乘2取整的方法来实现转换,即把待转换的十进制小数采用连续乘以2而记录其乘积中整数的方法,以十进制小数0.625为例

小数部分

0.625	→	0.25	→	0.5	→	0	→	0	→	0	→	0	→	0	→	0	→	0
↓		↓		↓		↓		↓		↓		↓		↓		↓		↓
整数	× 2	× 2	× 2	× 2	< 2	× 2	× 2	× 2	× 2	× 2	× 2	× 2	× 2	× 2	× 2	× 2	× 2	× 2
1		0		1		0		0		0		0		0		0		0

所以十进制小数0.625经过八次乘2取整转换成8位二进制小数

0.10100000

框图:



图2—11 小数十~二转换程序框图

源程序:

```
BCDH EQU $6000 ; BCD码小数最高位地址
BCDL EQU $6001 ; BCD码小数低两位地址
RESU EQU $6002 ; 二进制小数地址
BCD1 EQU $06 ; 工作单元
BCD2 EQU $07 ; 工作单元
ORG $0300 ; 程序启动地址
LDA BCDH ; 将原始数据转存
```

	STA	BCD1	以防原始数据丢失
	LDA	BCDL	
	STA	BCD2	
	LDX	#08	；计数器赋初值
	SED		；置1标志位D
NEXT	CLC		
	LDA	BCD2	；用十进制加法实现乘2
	ADC	BCD2	
	STA	BCD2	
	LDA	BCD1	
	ADC	BCD1	
	STA	BCD1	
	LDA	#\$10	；判×2后所得整数部分是1否
	BIT	BCD1	
	BEQ	LOOP1	；是0转LOOP1去使C=0
	SEC		；是1，使C=1
	JMP	LCOP2	；转LOOP2
LOOP1	CLC		
LOOP2	ROL	RESU	；把×2所得整数⇒结果单元最低位
	LDA	#\$0F	；把×2乘积单元中的整数部分清除
	AND	BCD1	；使只剩下小数部分
	STA	BCD1	
	DEX		；够8次否？
	BNE	NEXT	；不够，继续循环
	BRK		；够，结束
	•END		

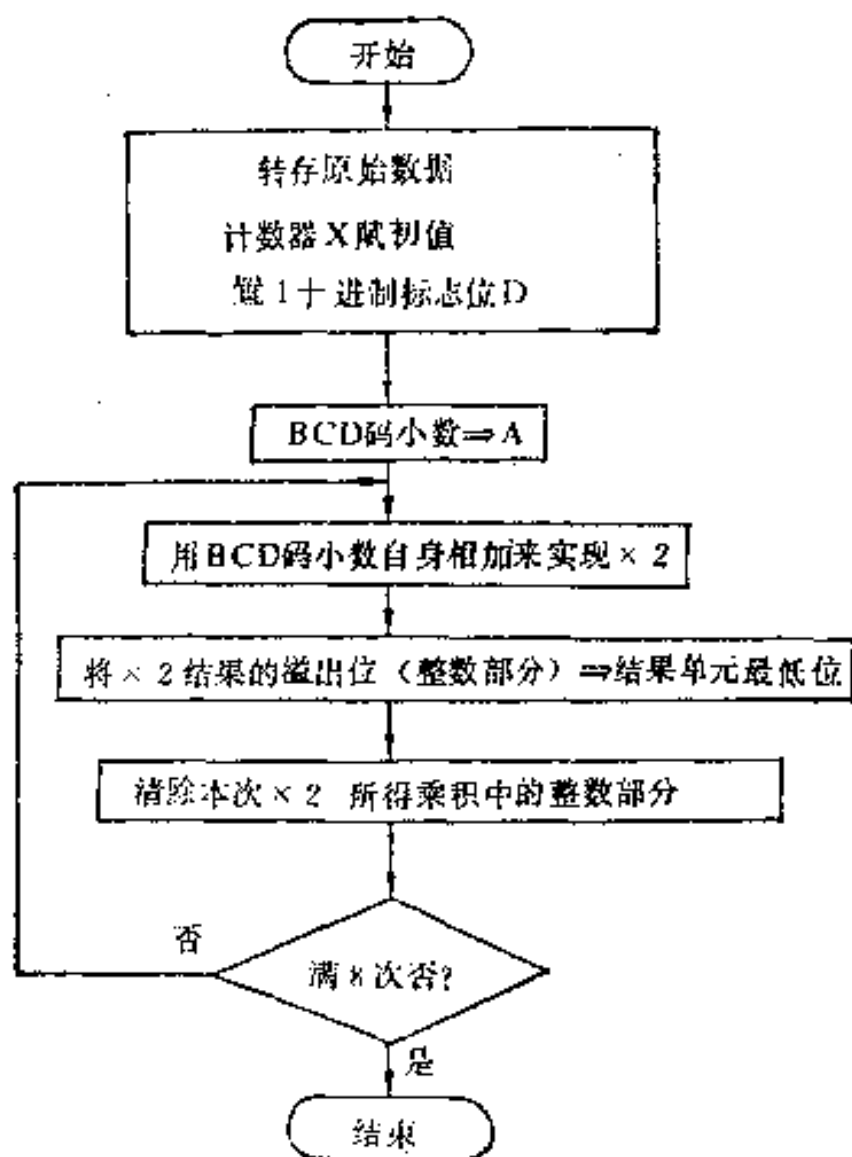
注意此程序中的×2是用的十进制小数自身作十进制加法来实现的。

例5 十进制转换成七段代码

目的：将存贮单元6000中的一个十进制数（高4位为0）转换成七段代码，结果存入存贮单元6001。若存贮单元6000中包含的不是一个十进制数字，则存贮单元6001清0

转换方法：七段代码是七段发光二极管显示器显示字符时所采用的代码，对共阴极七段显示器所用七段代码显示十进制数字的具体安排见图2—12

数 字	代 码
0	3F
1	06
2	5B
3	4F
4	66
5	6D
6	7D
7	07
8	7F
9	6F



图2—12 七段代码的安排

如图所示，在一个字节中构成七段代码的方法是：最高位总是0，其它七位由低位向高位顺序为a、b、c、d、e、f、g各段的代码（为1亮，为0不亮）。注意表中用7D而不是用7C（顶段不亮）代表6，以免与小写的b混淆；用6F而不是用67（底段不亮）代表9，这点没有特殊的理由。在编制程序时，需在内存中安排一张这样的七段码表。

示范题： a) (6000) = 03

结果 (6001) = 4F

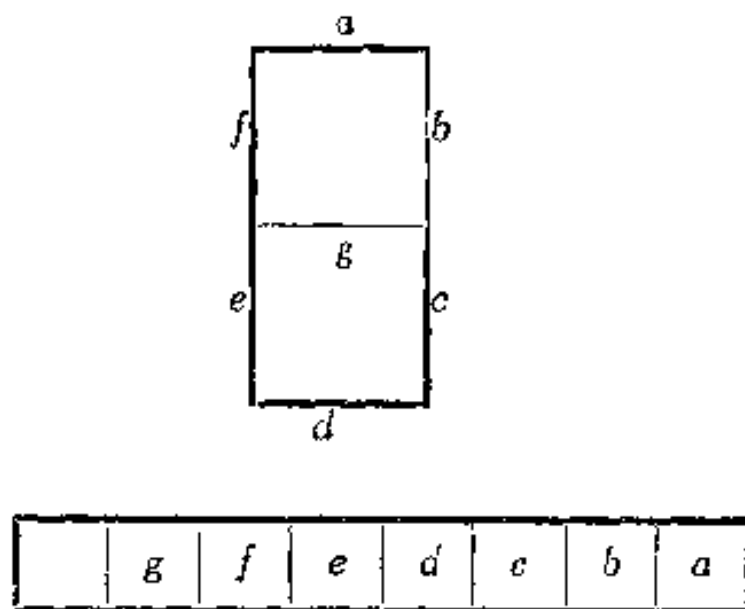
b) (6000) = 28

结果 (6001) = 00

框图:



图2-13 十进制~七段码转换程序框图

源程序:

```
ORG    $0300
LDA    #00
LDX    $6000
CPX    #10
BCS    DONE      ; C = 1不是十进制数字
LDA    SSEG, X
DONE   STA    $6001
BRK
SSEG   DFB    $3F, $06, $5B, $4F, $66 ;七段码表
        DFB    $6D, $7D, $07, $7F, $6F
```

欲把此程序改为十六进制~七段码的转换程序, 只要把七段

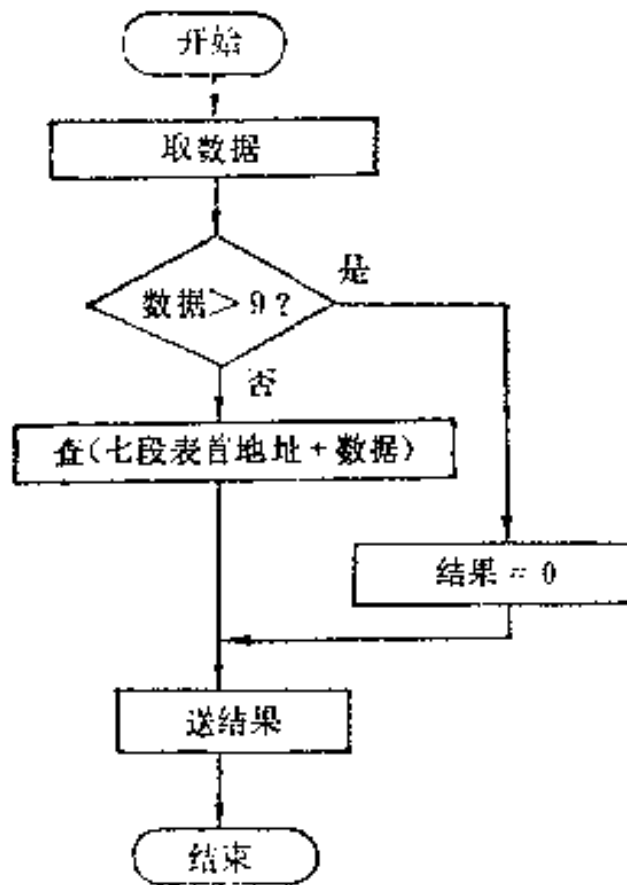
表中再加上A~F这六个数字的对应七段码,并把程序略作变动即可。

例6 十六进制转换成ASCII码

目的: 将存贮单元6000的内容转换成 ASCII码字符。存贮单元6000中有一个16进制数字(高4位为0),将此数字对应的 ASCII字符存入存贮单元6001中。

示范题: a) $(6000) = 06$

结果 $(6001) = 36 = '6'$

表2-1 ASCII 字符编码表
ASCII CHARACTER SET(7-BIT CODE)

MSD \ LSD		0	1	2	3	4	5	6	7
		000	001	010	011	100	101	110	111
0	0000	NUL	DLE	SP	0	@	P		<i>p</i>
1	0001	SOH	DC1	!	1	A	Q	<i>a</i>	<i>q</i>
2	0010	STX	DC2	"	2	B	R	<i>b</i>	<i>r</i>
3	0011	ETX	DC3	#	3	C	S	<i>c</i>	<i>s</i>
4	0100	EOT	DC4	\$	4	D	T	<i>d</i>	<i>t</i>
5	0101	ENQ	NAK	%	5	E	U	<i>e</i>	<i>u</i>
6	0110	ACK	SYN	&	6	F	V	<i>f</i>	<i>v</i>
7	0111	BEL	ETB	'	7	G	W	<i>g</i>	<i>w</i>
8	1000	BS	CAN	(8	H	X	<i>h</i>	<i>x</i>
9	1001	HT	EM)	9	I	Y	<i>i</i>	<i>y</i>
A	1010	LF	SUB	*	:	J	Z	<i>j</i>	<i>z</i>
B	1011	VT	ESC	+	,	K	[<i>k</i>	{
C	1100	FF	FS	,	<	L	\	<i>l</i>	
D	1101	CR	GS	-	=	M]	<i>m</i>	}
E	1110	SO	RS	.	>	N	↑	<i>n</i>	~
F	1111	SI	US	/	?	O	←	<i>o</i>	DEL

b) $(6000) = 0C$

结果 $(6001) = 43 = 'C'$

转换方法：编制此程序的基本思想是把数字0的ASCII码加到所有待转换的十六进制数字上，以使十六进制数字转换成所对应的ASCII码。但是这一加法仅使十六进制数字中的0~9得到了正确转换，而对于A~F之间的数的转换不能得到正确结果。阅读7单位码ASCII字符编码表（表2—1）就可看到在9~A之间（对应的ASCII码为39~41之间）有一个间隔。编制程序时必须把这个间隔量加上。

框图：



图2—14 十六进制~ASCII码程序框图

源程序：

```
ORG    $0300
LDA    $6000    ; 取出待转换的十六进制数
CMP    # $0A    ; 数 < A 吗?
BCC    ASCZ     ; 是，转ASCZ
```

```

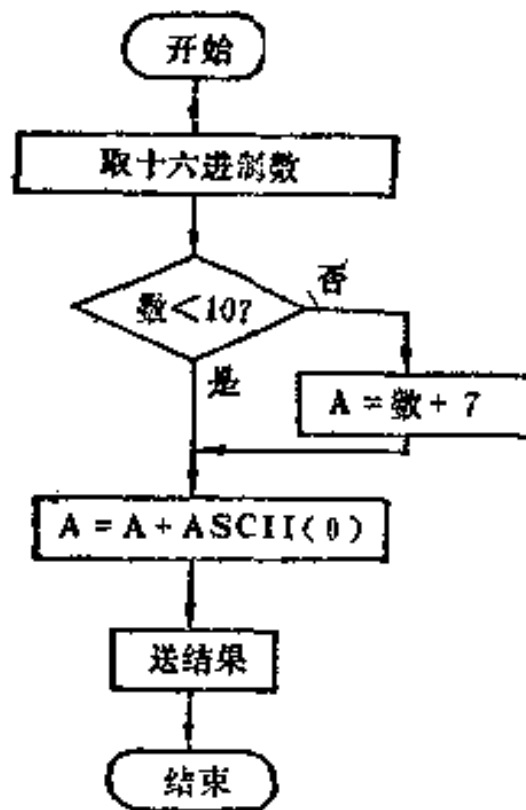
CLC                ; 否, 加一个间隔量
ADC #07
ASCZ ADC #'0      ; 加数字0对应的ASCII码
STA $6001         ; 存结果
BRK

```

需要说明一下, ASCII编码表只规定bit6~bit0这七位编码, 最高位bit7在APPLE II中被规定为1, 而在其它计算机中往往规定为0。上面这个程序在APPLE II中运行后, 得到的是APPLE II的ASCII码, (因为'0 = B0)。

例7 十进制数转换成ASCII码

目的: 若要求把100个存贮单元中用BCD码表示的十进制数转换成ASCII码表示, 每一单元内是两个十进制数, 起始地址是\$6000, 转换后的ASCII码存放到起始地址为\$7000的200个存贮单元中去(低半字节转换在前)。

源程序:

```

SOURCE EQU $6000   ; 源地址
DESTI  EQU $7000   ; 目标地址
ORG    $0300
LDX    #00        ; 源地址计数初值
LDY    #00        ; 目标地址计数初值
NEXT   LDA SOURCE, X ; 取十进制数
AND    # $0F      ; 屏蔽高四位
ORA    # $B0      ; 低位数的ASCII码
STA    DESTI, Y   ; 存结果
INY
LDA    SOURCE, X  ; 再取原十进制数
LSR    A          ; 将高四位移至低四位
LSR    A

```

```

LSR  A
LSR  A
ORA  #S B0      ; 高位数的ASCII码
STA  DESTI, Y   ; 存结果
INY
INX
CPX  #S 64
BNE  NEXT      ; 转换次数不够, 继续转换
BRK

```

§ 2—5 子程序

在程序编制过程中, 常常会遇到相同的计算或操作。例如代码转换、作乘法、除法、求三角函数等。可以把这些相同的部分编制成一个独立的程序段称为子程序, 整个程序由主程序和子程序构成。当遇到相同的计算或操作时就转入子程序, 而不必对这些相同部分重复编制程序了。大多数程序都是由一个主程序和几个子程序组成, 使用子程序的程序称为主程序。在主程序中如果要用到子程序就把控制转移到子程序, 这称为转子。当子程序执行完了之后再返回到主程序, 这称为返主。

6502微处理机备有专门的转子指令 JSR, 用以把控制转移到子程序, 并备有专门的子程序返回指令 RTS, 用以使子程序返回主程序。JSR 指令把子程序起始地址放入程序计数器 PC 之前先把程序计数器原来的值(返主地址)存入堆栈, RTS 指令则从堆栈中取出返主地址并把它放到程序计数器 PC 中。(关于 JSR 和 RTS 两条指令的分析请见第一章 § 1—2)。子程序的结构应当如图 2—15 所示: 在称为子程序入口处的第一条指令的地方应给予一个标号, 而在这段子程序的结束处则应放置一条返回指令 RTS, 当主程序要调

用子程序时，应该事先由程序员或是由计算机的监控程序预置堆栈，这样才能保证返回地址保留在合适的位置。



图2—15 主程序与子程序关系图



图2—16 子程序的嵌套

在实际问题中，常常会出现这样的情况：主程序工作时，需要转入子程序1，而子程序1工作时又需要转入子程序2。当子程序2工作完毕后返回子程序1，子程序1执行完毕后返回主程序。在这个过程中，子程序1相对于子程序2而言就处在主程序的地位上了，这叫做子程序的嵌套。图2—16表示的是两重子程序嵌套的情况，仿此，还可以构成多重子程序嵌套的情况。

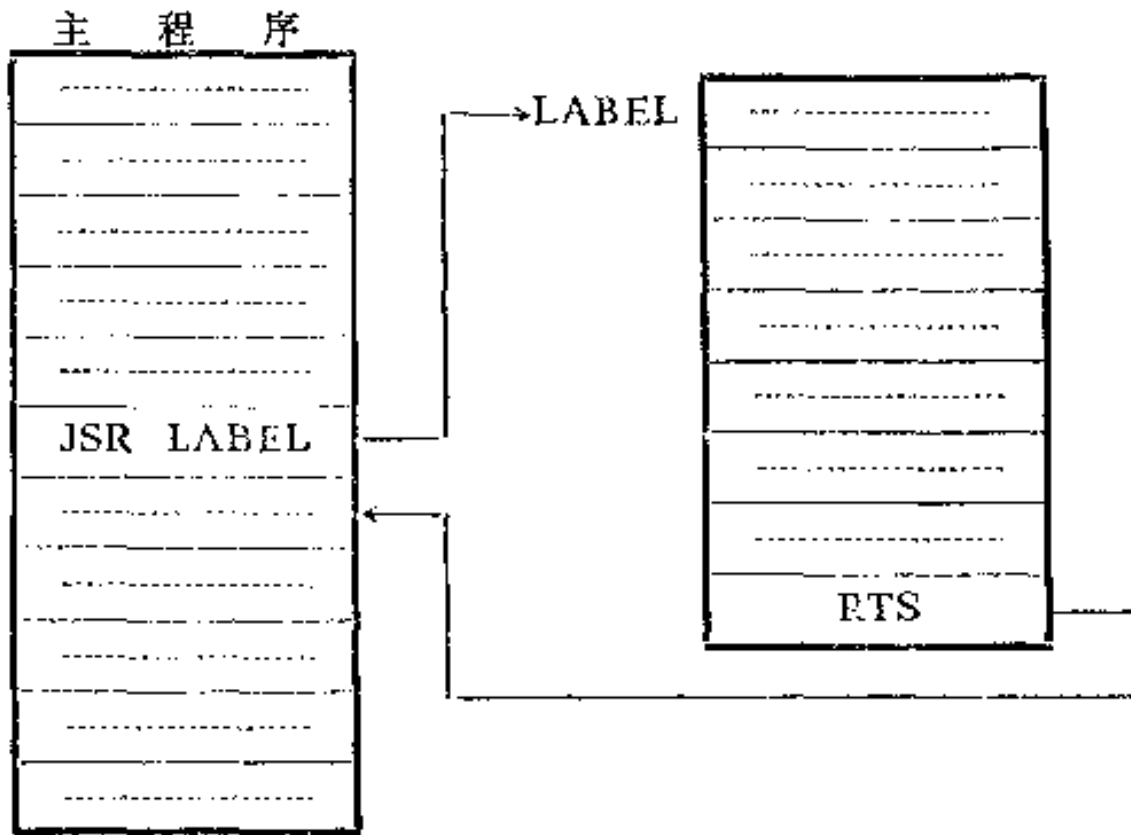
关于主程序和子程序的衔接问题，还应注意的是主程序送给子程序计算或操作的数据放在何处，子程序计算或操作后的结果放在何处。对于这两个问题，主程序和子程序必须按照约定，相互之间衔接好，程序员在编制程序时应予注意。

下面举例说明子程序的编制方法。

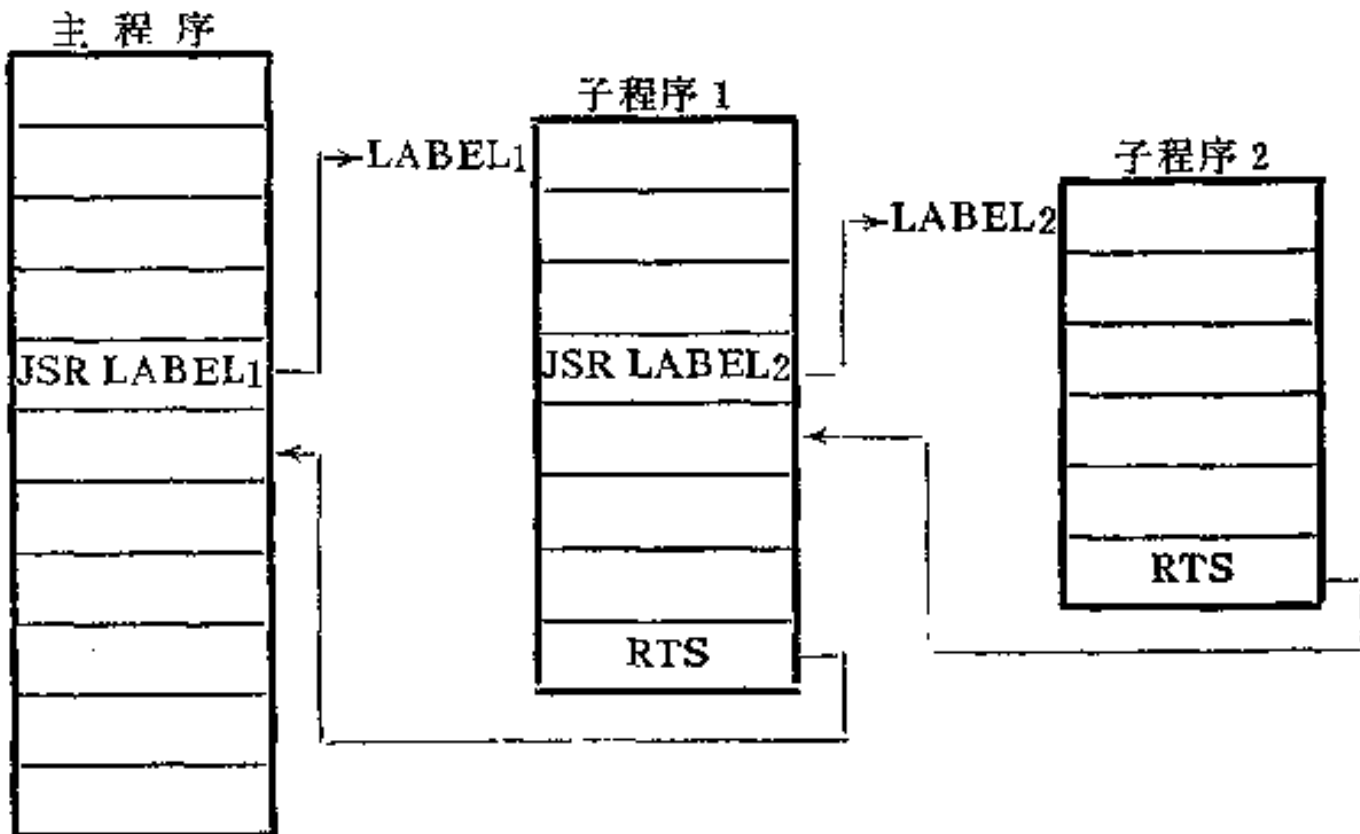
例1 找最大值

目的：找一个无符号数据块中的最大值，数据块的长度放在6000存贮单元，数据块起始地址为6001。最大值存于06单元。

示范题：(6000) = 05 (数据块长度)

(6001) = 67

(6002) = 79

(6003) = 15

(6004) = E3

(6005) = 72

结果：(06) = E3 因为这五个数中的最大数是E3

框图：



图2—17 找最大值程序框图

源程序：

```

ORG    $0300
LDA    #01    ; 把数据块首地址送入08和07单元
STA    $07    ; 即(08)(07) = 6001
LDA    # $60
STA    $08
LDY    $6000 ; 把数据块长度存于Y寄存器
JSR    MAXM  ; 转子程序
STA    $06    ; 存结果
BRK

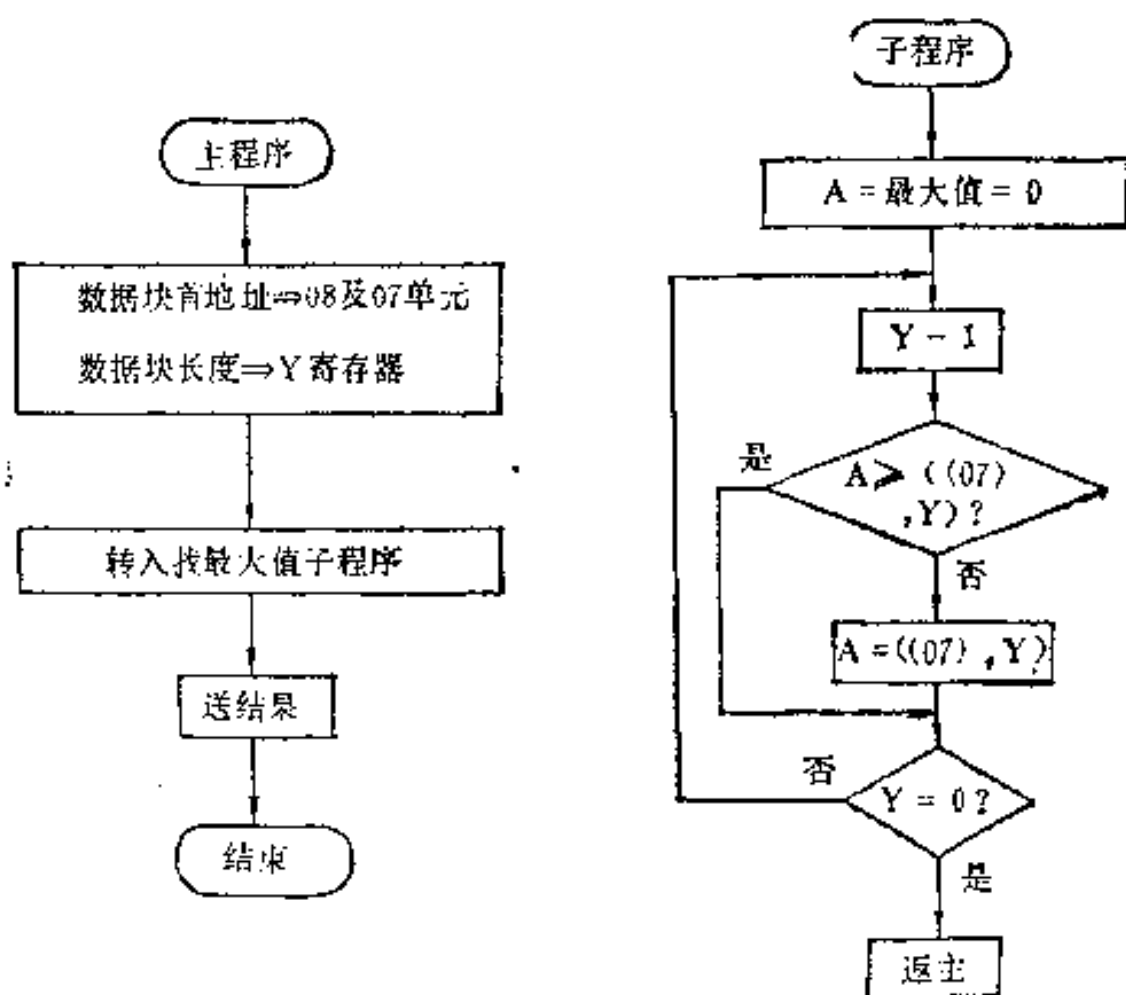
MAXM   LDA    #00    ; 假设最大值为0放在A中
CMPE   DEY    ; Y - 1
PHP    ; 标志寄存器进栈, 保护Z标志
  
```

```

    CMP  ($07),Y ; 下一个数>最大值吗?
    BCS  NOCHG  ; 不是, 转NOCHG保留最大值不变
    LDA  ($07),Y ; 是, 换最大值放入A中
NOCHG PLP          ; 标志寄存器出栈, 判上面Y-1 结果
                    ; 是否为0
    BNE  CMPE    ; 不为0继续比较
    RTS                    ; 为0, 返回主程序

```

阅读该程序应当注意到主程序在转子前把数据块首地址放到08和07单元中, 把数据块长度放在Y中, 而子程序把所得最大值结果放在A中, 这是为了主程序、子程序的衔接所做的规定, 有了这种规定, 对于另一个起始地址, 另一个长度的数据块, 找最大值则只需仿照此例先把起始地址送入08和07单元, 长度送入Y, 然后转入子程序MAXM即可找到最大值并存放在A中。这就使子程序的使用有了通用性。

例2 比较两个字符串是否相同

目的: 比较两个ASCII字符串, 看它们是否相同。字符串长度在存贮单元6000中, 两个字符串的起始地址各为6100和6200, 如果这两个字符串相同, 将6001单元清0, 否则将6001单元置为FF

示范题: a)

(6000) = 03	字符串长度
(6100) = 43	'C'
(6101) = 41	'A'
(6102) = 54	'T'
(6200) = 43	'C'
(6201) = 41	'A'
(6202) = 54	'T'

结果: (6001) = 00

b)

(6000) = 03

(6100) = 52

(6101) = 41

(6102) = 54

(6200) = 43

(6201) = 41

(6202) = 54

'R'

'A'

'T'

'C'

'A'

'T'

结果: (6001) = FF

框图:



图2—18 比较两个字符串是否相同程序框图

源程序:

```
ORG $ 06
DW $ 6100, $ 6200; 存两个字符串起始地址到
                    07、06、09、08单元
ORG $ 0300
LDY $ 6000 ; 将字符串长度存入Y寄存器
JSR PMTCH ; 转子程序, 检查两个字符串是否相同
STA $ 6001 ; 存结果
BRK
ORG $ 0350
PMTCH LDX #$ FF ; 两字符串不相同的标志存于X
CMPE DEY ; Y-1
LDA ($ 06), Y ; 取一个字符串中一字符
CMP ($ 08), Y ; 和另一字符串中一字符相比较
BNE DONE ; 不同, 转DONE
TYA ; 相同, 把Y⇒A
BNE CMPE ; Y≠0, 继续比较
LDX #00 ; Y=0, 改送两字符串相同标志到X
DONE TXA ; X⇒A
RTS ; 返回主程序
```

由此程序可见, 在两个字符串比较时, 是从后向前比的。

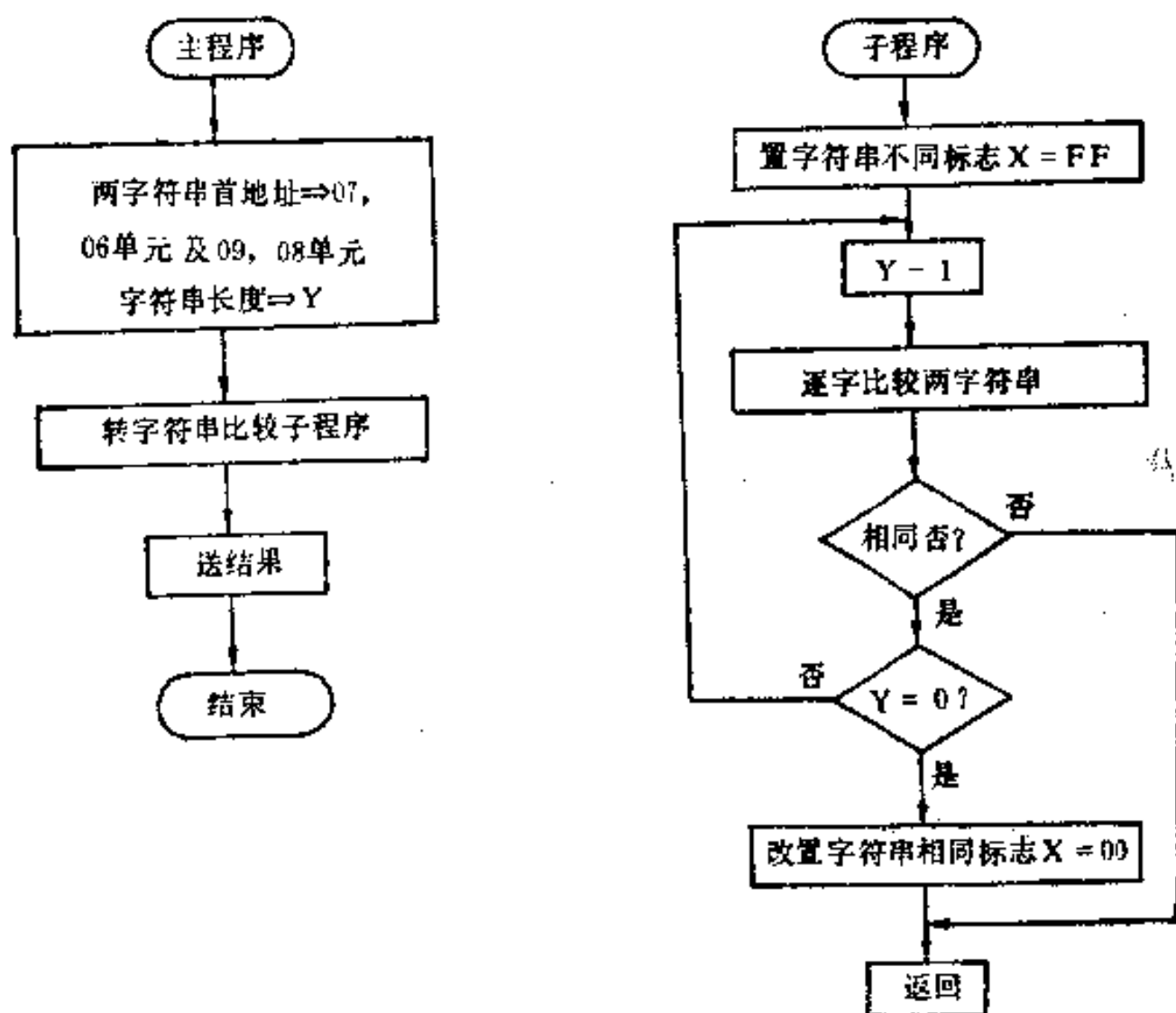
例3 三位十进制整数转换成二进制整数

目的: 将由高位至低位依次存放在存贮单元BCDH, BCDM,

BCDL中的三位BCD码整数转换成二进制整数，并将转换结果存于RESH和RESL单元

此程序已在§2—4例3中介绍过，我们此处换成调用子程序的办法来重新编排源程序

源程序：

```
BCDH EQU $6000 ; BCD码百位数所在地址
BCDM EQU BCDH + 1 ; BCD码拾位数所在地址
BCDL EQU BCDM + 1 ; BCD码个位数所在地址
RESH EQU BCDL + 1 ; 二进制数高字节所在地址
RESL EQU RESH + 1 ; 二进制数低字节所在地址
TEMP EQU $06 ; 工作单元
ORG $0300 ; 主程序起始地址
LDA #00 ; 将结果单元和工作单元清0
STA RESL
STA RESH
STA TEMP
LDA BCDH ; 取百位数
JSR MU10 ; 转乘10子程序，将百位数×10
LDA BCDM ; 取拾位数
JSR ADD ; 转加数子程序，将×10结果+拾位数
LDA RESL
JSR MU10 ; 再做一次×10十数
LDA BCDL
JSR ADD
BRK
ORG $0350 ; 乘10子程序起始地址
MU10 LDX #09 ; 计数器预置
```

```

        STA    $07          ; 欲×10的数⇒07单元
        CLD
LOOP    CLC                ; 用自身相加十次的方法实现×10
        ADC    $07
        BCC   NOCY1
        INC   TEMP
NOCY1   DEX
        BNE   LOOP
        STA   RESL         ; ×10结果⇒结果单元低字节
        LDA   TEMP         ; ×10结果的进位⇒结果单元高字
                           节
        STA   RESH
        RTS
        ORG   $0380       ; 加数子程序起始地址
        CLD
ADD     CLC
        ADC   RESL         ; A = A + 结果单元低字节
        BCC   NOCY2
        INC   RESH         ; 相加结果高字节仍在RESH
NOCY2   STA   RESL         ; 相加结果低字节仍在RESL
        RTS

```

APPLE II 为了方便用户，还把其监控程序 (APPLE II SYSTEM MONITOR) 中若干子程序列出清单 (表2—2) 以供用户调用。

由于子程序清单中不仅列出了子程序入口地址、名称、操作功能，而且列出了子程序所需初始数据应预置在那个寄存器以及子程序执行过程中使用和变更了哪些寄存器，所以用户不需了解这些子程序的内部结构就可很方便的调用这些子程序。

下面列出APPLE II 子程序清单，并举例说明调用的方法。

表2—2 APPLEII 子程序清单

入口地址	名称	功能	调用前需预置的寄存器	被更改的寄存器
\$FDED	COUT	输出一个字符到被选择的输出设备	字符ASC II码在A中	—
\$FDF0	COUT1	输出一个字符到显示器	字符ASC II码在A中	—
\$FC62	CR	送一个回车换行符到显示器	—	A, X, Y
\$FD8E	CROUT	送一个回车符到被选择的输出设备	—	A = \$8D(CR)
\$F940	PRNTYX	将X、Y内容以四位十六进制方式按Y Y X X格式送到被选择的输出设备	Y = 高字节 X = 低字节	A
\$F941	PRNTAX	将A、X内容以四位十六进制方式按A A X X格式送到被选择的输出设备	A = 高字节 X = 低字节	A
\$F944	PRNTX	将X内容以两位十六进制方式送到被选择的输出设备	X	A
SFDDA	PRBYTE	将A内容以两位十六进制方式送到被选择的输出设备	A	A
\$FDE3	PRHEX	将A的低半字节以一位十六进制方式送到被选择的输出设备	A	A
\$F948	PRBLNK	送三个空格符到被选择的输出设备	—	A = \$A0(SP) X = 0
\$F94A	PRBL2	输出1~256个空格符到被选择的输出设备	X = 空格数目 (X = 0 表示256个空格)	A = \$A0(SP) X = 0

续表

入口地址	名称	功能	调用前需预置的寄存器	被更改的寄存器
\$FF3A	BELL	输出一个响铃字符到被选择的输出设备	—	A = S87(BELL)
\$FBDD	BELL1	APPLE I 的喇叭持续响! / 10秒	—	A, Y
\$FD0C	RDKEY	由被选择的输入设备输入一个字符	—	A = 输入字符 Y
\$FD1B	KEYIN	读APPLE I 键盘	—	A = 输入字符
\$FD6A	GETLN	由被选择的输入设备输入一行字符, 最多可达 256 个字符	\$33单元中放入提示符	A, Y X = 字符个数 \$200单元开始为输入字符存放区
\$FD67	GETLNZ	先送一个回车符到输出设备, 然后转入GETLN	\$33单元中放入提示符	同GETLN
\$FD6F	GETLN1	不显示提示符, 其它同GETLN	—	同GETLN
\$FCA8	WAIT	延时, 其延时时间为: $(13 + 13.5A + 2.5A^2) / 1.023\mu s$	A = 延时值	A = 0
\$FF4A	SAVE	将寄存器内容存在 0 页以下单元中: A: \$45 X: \$46 Y: \$47 P: \$48 S: \$49	—	A, X
\$FF3F	RESTORE	把执行SAVE子程序存到\$45~\$49单元中各寄存器的内容送回对应的各寄存器中	—	A, X, Y, P, S

注: 表中所列被选择输入设备一般为键盘, 被选择输出设备一般为显示器, 在BELL中为喇叭。

下面举例说明调用APPLE II子程序的方法

例4 APPLE II 输入码转换程序(一)

目的：由读键盘子程序取在键盘按下的一位十进制数（读入的键码是ASCII码）并进行ASCII~二进制代码转换，转换结果送到A中。

示范题：

a) 按键8

结果：A = 08

b) 按键5

结果：A = 05

框图：



图2—19 APPLE II 输入码转换程序(一)框图

源程序：

```
ORG $0300
NEWDIG JSR $FD1B ; 调用KEYIN 读键盘输入的一个数字到A
```

```

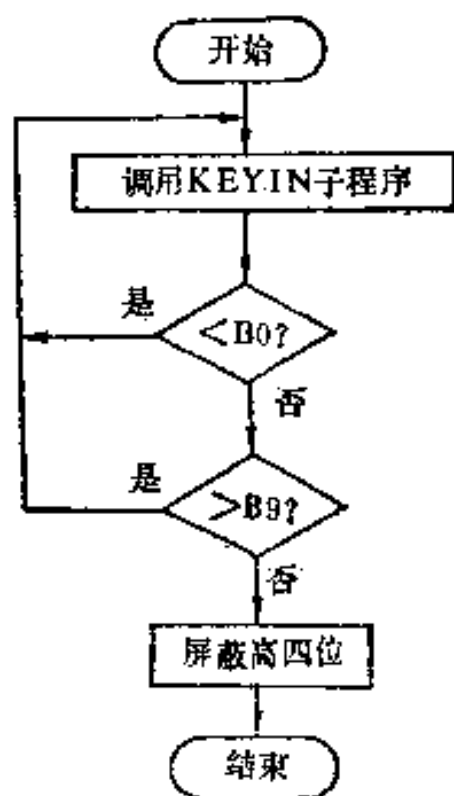
CMP  # $B0      ; 小于B0码?
BCC  NEWDIG     ; 是, 返回重输入一个新数
CMP  # $BA      ; 大于B9吗?
BCS  NEWDIG     ; 是, 返回重输入一个新数
AND  # $0F      ; 是在0~9范围的数, 去掉高四位
BRK

```

例5 APPLE I 输入码转换程序(二)

目的: 取在键盘按下的三位十进制数, 并将它们的ASCII 码转换为8位二进制数放在A中。

示范题:

- a) 按键 255 (十进制)
结果 A = FF (十六进制)
- b) 按键 128 (十进制)
结果 A = 80 (十六进制)

框图:

其中子程序 NEWDIG 框图同例4, 子程序MULT10框图略。



图2-20 APPLE I 输入码转换程序(二)框图

源程序:

```

ORG  $0300
JSR  NEWDIG     ; 转子, 取百位数转成二进制
                    ; 在A
STA  $06        ; 存入06单元作为中间结果

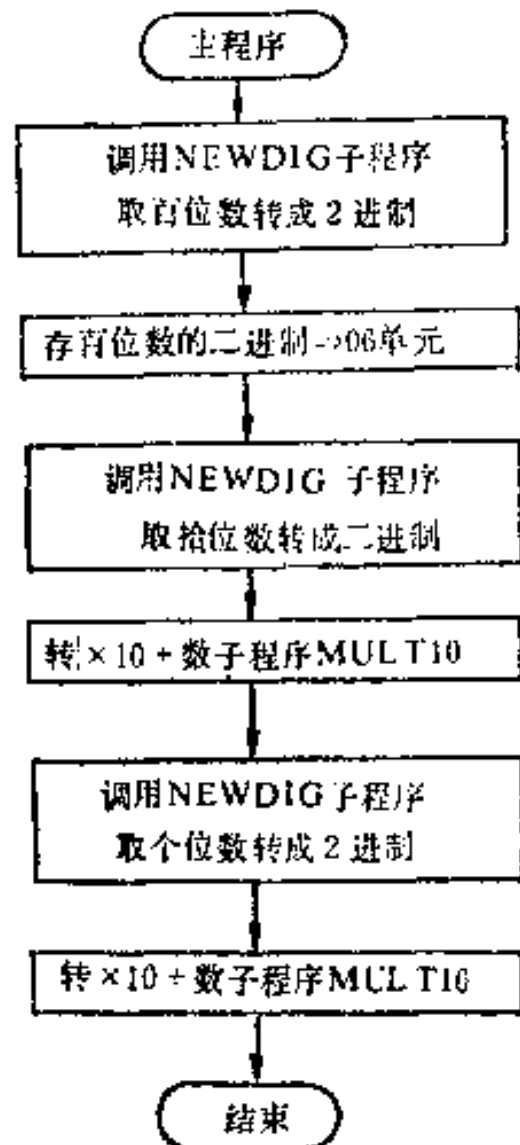
```

```

JSR  NEWDIG    ; 转子, 取拾位数转成二进制
                在A
JSR  MULT10    ; 转×10+ 数子程序, 得到的中
                间结果存在06单元
JSR  NEWDIG    ; 转子, 取个位数转成二进制数
                在A
JSR  MULT10    ; 转×10+ 数子程序得到最后
                结果在A

BRK
NEWDIG JSR  $FD1B    ; NEWDIG 子程序作用见例3
        CMP  #$E0
        BCC NEWDIG
        CMP  #$BA
        BCS NEWDIG
        AND  #$0F
        RTS
MULT10 STA  $07
        LDA  $06
        ASL  A        ; 得2A
        ASL  A        ; 得4A
        ADC  $06      ; 得5A
        ASL  A        ; 得10A
        ADC  $07      ; ×10+ 数
        STA  $06      ; 存结果到工作单元
        RTS

```

例4和例5两个程序都调用了表2—2中的KEYIN子程序, 在例5中NEWDIG和KEYIN构成两重子程序结构。

例6 APPLE II 输出码转换程序

目的：将 MPU 的A中八位二进制数转换成三位十进制数的 ASCII码，并在显示器上显示（送显示器的字符必须用ASCII码）。

示范题：

a) A = FF (十六进制)

结果：显示255 (十进制)

b) A = 80 (十六进制)

结果：显示128 (十进制)

程序执行前累加器 A 的值可用监控命令给出。

框图：



图2—21 APPLE I 输出码转换程序框图

源程序:

```
          ORG  $0300
          LDX  #0          ; 0->百位计数器
C100     CMP  #100        ; A ≥ 100?
          BCC  OUT1       ; 否, 转显示百位数
          SBC  #100       ; 是, A - 100 ⇒ A
          INX              ; 百位计数器 + 1
          JMP  C100       ; 返回再判余数 ≥ 100?
OUT1     JSR  PUTOUT      ; 显示百位数
          LDX  #0          ; 0 ⇒ 拾位计数器
C10      CMP  #10         ; A ≥ 10?
          BCC  OUT2       ; 否, 转显示拾位数
          SBC  #10         ; 是, A - 10 ⇒ A
          INX              ; 拾位计数器 + 1
          JMP  C10        ; 返回再判余数 ≥ 10?
OUT2     JSR  PUTOUT      ; 显示拾位数
          ORA  #$E0        ; 余下的个位数转成ASCII码
          JSR  $FDF0       ; 调COUT1显示个位数
          ERK
PUTOUT   PHA              ; 余数进栈保存
          TXA              ; 计数值 ⇒ A
          ORA  #$E0        ; 转成ASCII码
          JSR  $FDF0       ; 调用COUT1显示
          PLA              ; 余数出栈恢复
          RTS
```

此程序调用了表2—2中的COUT1子程序。程序中的PUTOUT和COUT1也构成了双重子程序结构。

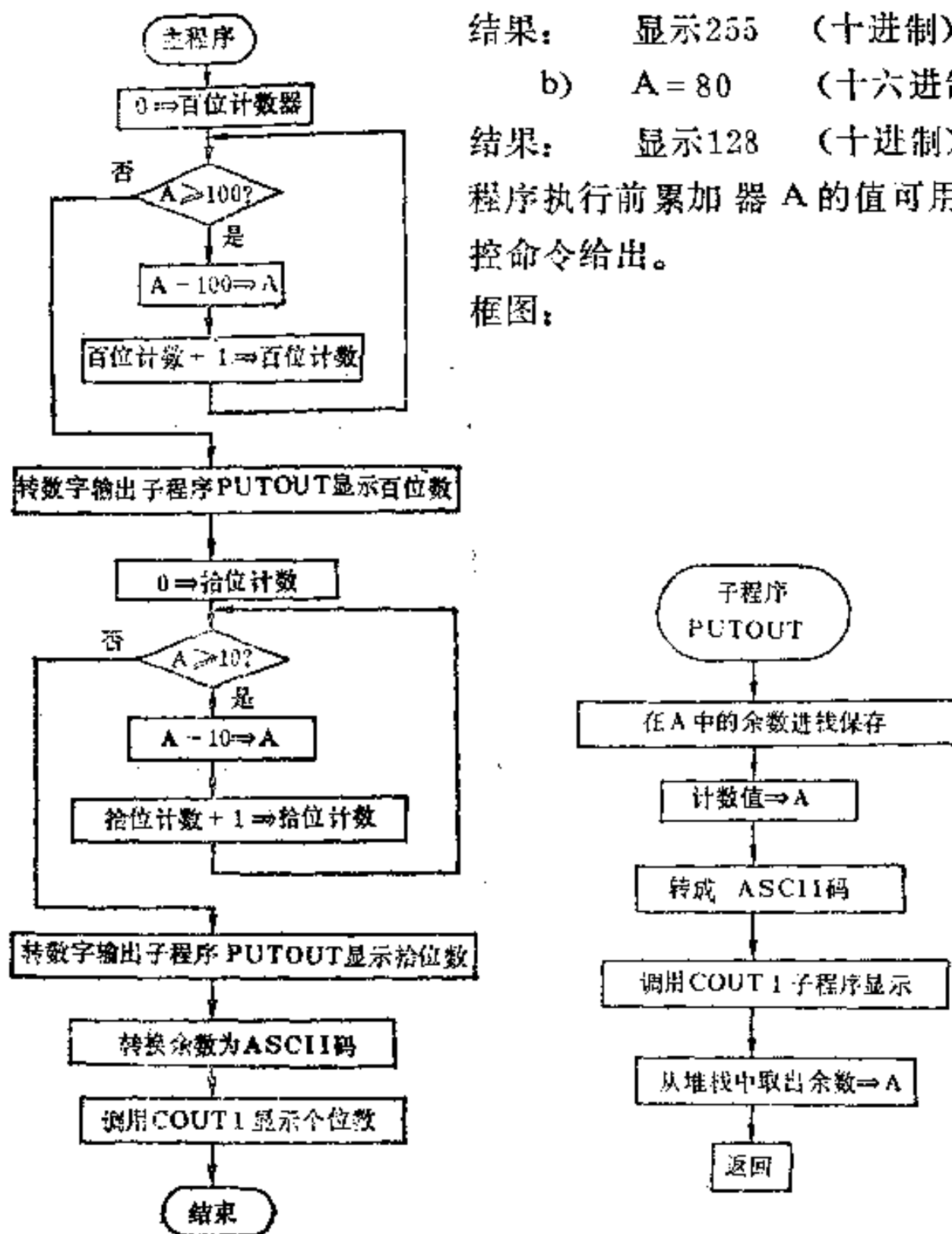
这里再分析一下子程序PUTOUT。它在把数据转换成ASCII

码之前，首先把A累加器的内容保护进栈（称为保护现场），这是因为A中放的是余数，返主之后，主程序还要再接着使用这个余数，因此A中的内容不能由于子程序的执行而丢失。但是子程序PUTOUT也要用A来存放待显示的数，所以就需要先把A保护进栈，然后再执行子程序的内容。此外程序员还必须记住，在子程序内容执行完毕返主之前，必须用出栈指令使恢复A的内容（称为恢复现场），以在返主后供主程序继续使用。

如果主程序和子程序使用的寄存器中，发生冲突的不只是A，还有X、Y、P也发生冲突，那么在子程序中还要加上对X、Y、P的保护现场和恢复现场部分。因此转入子程序时应当首先分析一下是否需要保护现场，若需要，那么是哪几个寄存器需要保护。只有这样仔细的加以处理，才能使程序得以正确执行。

例7 APPLE II 鸣喇叭程序

目的：使APPLE II微型机所配喇叭每隔5秒钟鸣叫一次，共计鸣叫十次。

框图：

源程序：

```

WAIT EQU $FCA8
BELL1 EQU $FBDD
ORG $0300
    
```



图2—22 APPLE II鸣喇叭程序框图

```

        LDA  # $0A      ; 鸣喇叭次数为10
        STA  $06
LOOP2  LDX  # $32      ; 0.1秒延时值的倍数为50
LOOP1  LDA  # $C8      ; 0.1秒延时值
        JSR  WAIT      ; 调用WAIT产生0.1s延时
        DEX              ; 够5秒否?
        BNE  LOOP1     ; 不够循环
        JSR  BELL1     ; 够,调用BELL1鸣喇叭0.1秒
        DEC  $06        ; 满十次否?
        BNE  LOOP2     ; 否,循环
        BRK              ; 是,结束

```

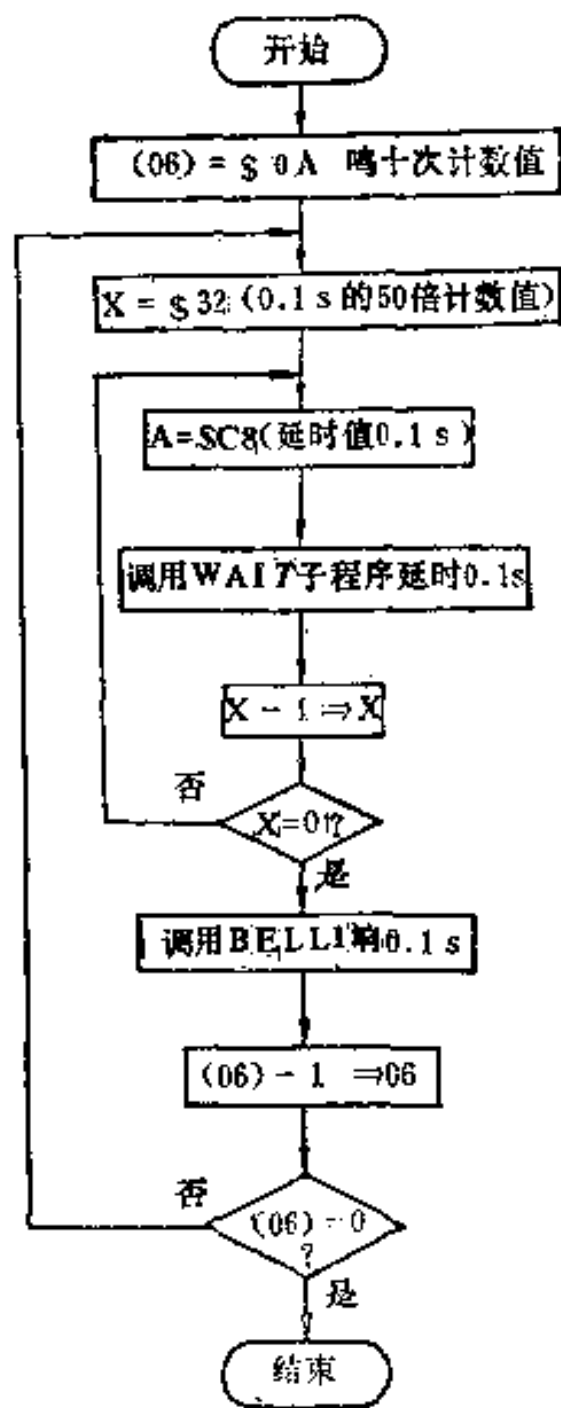
此程序调用了表2-2中的WAIT子程序以及BELL1子程序。

§ 2—6 算术运算程序

前面已经介绍过一些简单的算术运算程序，例如二进制及十进制加法、减法程序。在微型机中最基本的算术运算是加法和减法，其它的算术运算例如乘法和除法都是利用加、减及移位操作按照一定的算法组成的指令序列（程序）来实现的，本节将继续介绍一些算术运算程序的编制方法。

例1 多字节十进制数求和

目的：将两个多字节十进制数相加，字节数放在06单元，两个操作数按高位至低位的顺序依次放在6000和6100为起始地址的存贮区域中，运算结果送到6200为起始地址的存贮区域。

示范题：(06) = 04

(6000) = 12 ; 8位被加数

(6001) = 83

(6002) = 56

(6003) = 93
 (6100) = 24 ; 8位加数
 (6101) = 79
 (6102) = 12
 (6103) = 15
 结果: (6200) = 37 ; 8位结果
 (6201) = 32
 (6202) = 69
 (6203) = 08

框图:



图2-23 8位十进数求和程序框图

源程序:

```
ORG    $0300
LDX    $06      ; 加法次数预置
SED                    ; BCD加法, D标志置1
CLC
NEXT   DEX
LDA    $6000,X ; 从低字节逐次取被加数
ADC    $6100,X ; 相加
STA    $6200,X ; 送结果
TXA                    ; 判相加次数
BNE    NEXT      ; 次数不够继续加
BRK                    ; 已加完, 结束
```

此程序中使用了一条TXA指令, 目的在于通过 $X \Rightarrow A$ 的传送影响标志位Z, 用以判断X寄存器内容是否已为0值。

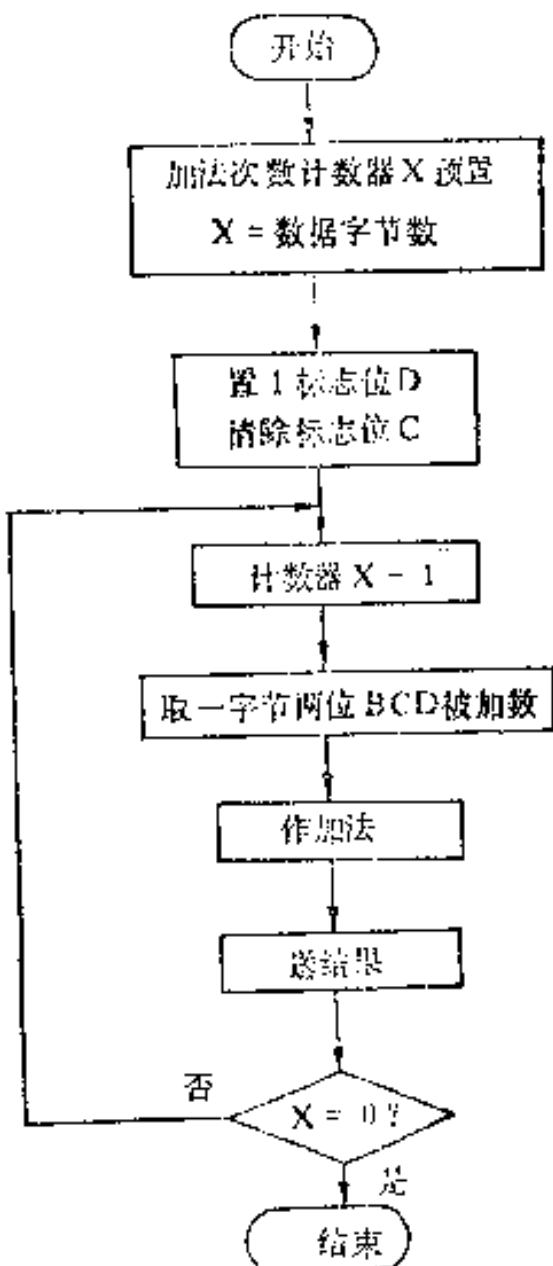
例2 求二进制数的平方根

目的: 将存放在XSQ单元中的数X, 求得其平方根 \sqrt{X} 后存放到0006单元中, 为简单起见设X为整数, 方根值也取整数。

示范题: a) (XSQ) = 19 此为十六进制数19即十进制数25

结果: (06) = 05

b) (XSQ) = 65 此为十六进制数65即十进制数101

结果: (06) = 0A

求方根方法: 我们知道任何正整数都有如下的性质:

$$1^2 = 1$$

$$2^2 = 1 + 3$$

$$3^2 = 1 + 3 + 5$$

⋮

$$N^2 = \underbrace{1 + 3 + 5 + \dots + (2N - 1)}_{N \text{ 个奇整数}}$$

所以可以把一个正整数 $X = N^2$ 连续逐次减去奇数 1、3、5、…… $(2N - 1)$ 直到结果为 0 或不够减时为止。所减去奇整数的个数恰好就是这个正整数的整数平方根。

框图：



图2—24 求二进制数平方根程序框图

源程序：

```

XSQ EQU $6000
      ORG $0300
  
```

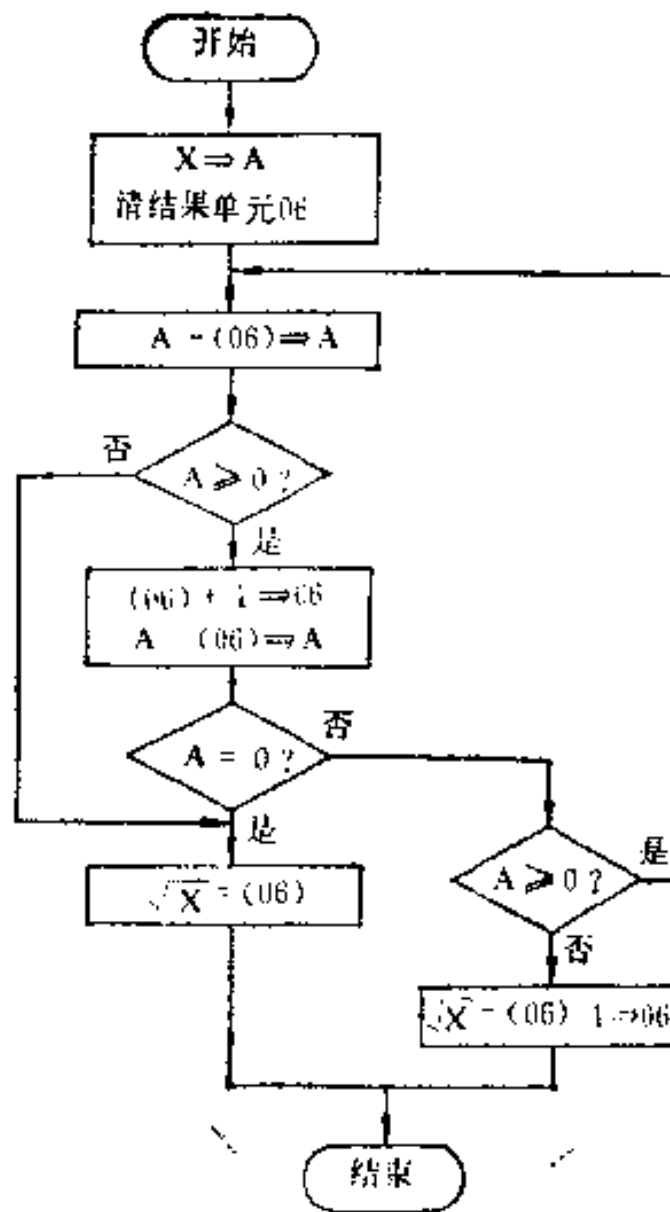
```

CLD
LDA  XSQ   ; 取X到A中
LDY  #00
STY  $06   ; 清结果单元06
SEC
LOOP SBC  $06
     BCC  DONE ; 不够减转结束, 结果在06单元
     INC  $06   ; (06)为已减的奇整数个数
     SBC  $06   ; 和LOOP处指令合起来正好减去了奇整数
     BEQ  DONE ; 减结果为0, 转结束, 结果在06单元
     BCS  LOOP  ; 减结果>0, 继续减
     DEC  $06   ; 减结果<0, 则从结果中扣除1
DONE BRK

```

例3 8位二进制整数乘法

目的：将存放在存贮单元MPD中的二进制被乘数和存放在存贮单元MPR中的二进制乘数相乘，乘积高8位存放在RESUH单元乘积低8位存放在RESUL单元。

示范题：a) (MPD) = 6F

(MPR) = 61

结果 (RESUH) = 2A

(RESUL) = 0F

即 $6F \times 61 = 2A0F$ 写成十进制就是

$111 \times 97 = 10767$

b) (MPD) = 76

(MPR) = 5B

结果 (RESUH) = 29

(RESUL) = F2

即 $76 \times 5B = 29F2$ 写成十进制就是:

$$118 \times 91 = 10738$$

方法: 采用部分积逐次右移的一位乘法即每次由乘数最低位代码决定部分积是否要和被乘数相加。然后把部分积右移1位, 右移出的低位代码逐次移进乘积低8位结果单元中。于是两个8位二进制数相乘所得到的乘积则为十六位数。下面以两个4位数相乘得到8位乘积的运算为例说明此法:

乘数	被乘数	部分积
1 1 0 1	1 1 1 1	0 0 0 0
1) 乘数最低位为1, 加被乘数		+ 1 1 1 1
部分积右移一位		1 1 1 1
2) 乘数为0, 不加被乘数		0 1 1 1 1
部分积右移一位		0 0 1 1 1 1
3) 乘数为1, 加被乘数		+ 1 1 1 1
部分积右移一位		1 0 0 1 0 1 1
4) 乘数为1, 加被乘数		+ 1 1 1 1
部分积右移一位		1 1 0 0 0 0 1 1
		1 1 0 0 0 0 1 1

由算式的结果可以看到, 在部分积位置上得到的是高位积1100, 每次右移出的码构成了低位积0011, 一共是8位乘积, 由于部分积每次右移出去的数不再参加运算, 所以参加相加操作的只有四位。同理此法用于8位数相乘时, 可得16位乘积, 但参加操作的只有8位, 所以运算器就可采用8位加法器。

框图:



图2—25 8位乘法程序框图

源程序:

```

MPD EQU $6000      ; 被乘数存放单元
MPR EQU MPD + 1    ; 乘数存放单元
  
```

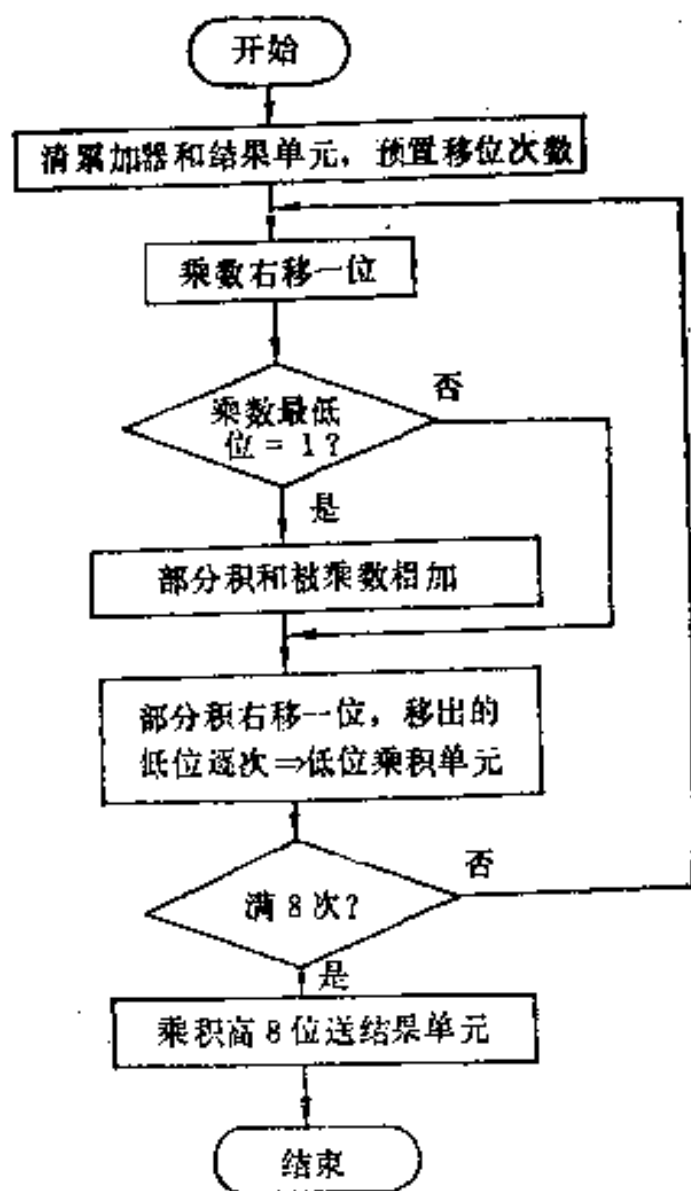
```

RESUH EQU MPR + 1 ; 高位积存放单元
RESUL EQU RESUH + 1 ; 低位积存放单元
TEMP EQU $ 06 ; 工作单元
ORG $ 0300
MULT CLD
LDA MPR ; 转存乘数以防移位后丢失乘数
STA TEMP
LDA #00 ; 清存放部分积的累加器
STA RESUL ; 清结果单元
STA RESUH
LDX #08 ; 预置移位次数
LOOP LSR TEMP ; 判乘数最低位代码
BCC NOADD ; 是0, 转NOADD
CLC ; 是1, 部分积和被乘数相加
ADC MFD
NOADD ROR A ; 部分积右移1位, 相加产生的
; 进位C移进最高位
ROR RESUL ; 移出的低位送入RESUL单元
; 高位
DEX ; 满8次否
BNE LOOP ; 不满, 再继续循环
STA RESUH ; 满, 把乘积高8位送入
; RESUH单元
BRK

```

例4 16位二进制整数乘法

目的：将存放在存贮单元MPDH及MPDL中的二进制被乘数和存放在存贮单元MPRH及MPRL中的二进制乘数相乘、乘积为32位，依由高位向低位次序，顺序放入存贮单元RES₁，RES₂，

RES3, 和RES4中

示范题: a) (MPDH) = 04
(MPDL) = 00
(MPRH) = 04
(MPRL) = 00

结果 (RES1) = 00
(RES2) = 10
(RES3) = 00
(RES4) = 00

即 $0400 \times 0400 = 00100000$ (十六进制)

写成十进制就是 $2^{10} \times 2^{10} = 2^{20}$

b) (MPDH) = 20
(MPDL) = 00
(MPRH) = 20
(MPRL) = 00

结果 (RES1) = 04
(RES2) = 00
(RES3) = 00
(RES4) = 00

即 $2000 \times 2000 = 04000000$ (十六进制)

写成十进制就是 $2^{13} \times 2^{13} = 2^{26}$

方法: 同于八位乘法, 但此处乘数移位时要安排成16位右移, 部分积移位时要安排成32位右移。

源程序:

```
MPDH EQU $6000 ; 被乘数高8位存放单元
MPDL EQU $6001 ; 被乘数低8位存放单元
MPRH EQU $6002 ; 乘数高8位存放单元
MPRL EQU $6003 ; 乘数低8位存放单元
```



```

TEMH EQU $6004 ; 工作单元
TEML EQU $6005 ; 工作单元
RES1 EQU $6006 ; 高位积存放单元
RES2 EQU $6007 ; 高位积存放单元
RES3 EQU $6008 ; 低位积存放单元
RES4 EQU $6009 ; 低位积存放单元

ORG $0300

LDA MPRIH ; 转存乘数, 防止乘数丢失
STA TEMH
LDA MPRL
STA TEML

LDA #00 ; 累加器A清0
LDY #S10 ; 移位次数预置
LDX #00 ; 变址计数器预置
CLEAR STA RES1,X ; 四个结果单元清0
INX
CPX #04
BNE CLEAR

LOOP LSR TEMH ; 判乘数最低位代码
ROR TEML
BCC NOADD ; 为0, 转NOADD移位
CLC ; 为1, 部分积和被乘数相加
LDA RES2
ADC MPDL
STA RES2
LDA RES1
ADC MPDH
STA RES1

```

```

NOADD ROR RES1 ; 部分积右移一位
      ROR RES2
      ROR RES3
      ROR RES4
      DEY      ; 移位次数够16次否?
      BNE LOOP ; 不够, 循环
      ERK      ; 够, 结束

```

例6 八位二进制整数除法

目的: 将存放在DVNH单元和 DVNL单元中的16位二进制被除数, 除以存放在DVS单元中的8位二进制除数, 商取8位存放在QUOT单元, 余数在累加器A中

示范题: (DVNH) = 6D 被除数高8位

(DVNL) = 3A 被除数低8位

(DVS) = 76 除数

结果(QUOT) = EC 商

(累加器A) = 72 余数

即 $6D3A \div 76 = EC$ (余数72)

写成十进制就是 $27962 \div 118 = 236$ (余数114)

由于本程序针对八位二进制整数除法, 所以要求16位被除数, 8位除数, 并且要求被除数高8位小于除数, 这样就可得到8位商。

在介绍除法程序之前, 我们先来介绍一下计算机进行除法运算的方法。我们知道, 人在进行二进制笔算除法时是每次将余数(第一次是将被除数)和除数比较一下, 够减时就减, 且上商1, 不够减时就不减, 且上商0, 然后再求下位商。在用余数减去除数时, 要先将除数右移一位。我们可以举一个笔算除法的例子来分析一下:

011001 \div 101

	0 1 1 0 1 1 0 1 0 0 1 1 0 1 0	商
←	1 1 0 1 1 0 1 0 0 1 1 1 0 1 0 0	
- 除数	+ 1 0 0 0 1 0 1 0	
C=1 够减	0 1 1 0 0 1 0 0	1 1 1 0 1 1 0 0
←	1 1 0 0 1 0 0 0 1 1 1 0 1 0 0 0	
- 除数	+ 1 0 0 0 1 0 1 0	
C=1 够减	0 1 0 1 0 0 1 0	
←	1 0 1 0 0 1 0 1 1 1 0 1 0 0 0 0	
- 除数	+ 1 0 0 0 1 0 1 0	
C=1 够减	0 0 1 0 1 1 1 1	
←	0 1 0 1 1 1 1 1 1 0 1 0 0 0 0 0	
- 除数	+ 1 0 0 0 1 0 1 0	
C=0 不够减 恢复余数	1 1 1 0 1 0 0 1	
	+ 0 1 1 1 0 1 1 0	
	0 1 0 1 1 1 1 1	
←	1 0 1 1 1 1 1 1 0 1 0 0 0 0 0 0	
- 除数	+ 1 0 0 0 1 0 1 0	
C=1 够减	0 1 0 0 1 0 0 1	
←	1 0 0 1 0 0 1 0 1 0 0 0 0 0 0 0	
- 除数	+ 1 0 0 0 1 0 1 0	
C=1 够减	0 0 0 1 1 1 0 0	
←	0 0 1 1 1 0 0 1 0 0 0 0 0 0 0 0	
- 除数	+ 1 0 0 0 1 0 1 0	
C=0 不够减 恢复余数	1 1 0 0 0 0 1 1	
	+ 0 1 1 1 0 1 1 0	
	0 0 1 1 1 0 0 1	
←	0 1 1 1 0 0 1 0 0 0 0 0 0 0 0 0	
- 除数	+ 1 0 0 0 1 0 1 0	
C=0 不够减 恢复余数	1 1 1 1 1 1 0 0	
	+ 0 1 1 1 0 1 1 0	
	0 1 1 1 0 0 1 0	

由于恢复余数法中包括恢复余数的操作，所以用这种方法来编制除法程序时，执行速度就比较慢。为了取消恢复余数的步骤，可以改用加减交替法来作除法，则更为理想。怎样才能取消恢复余数的操作呢？我们可以再来仔细分析一下恢复余数法的步骤。

若上步相减结果所得余数为 R_i ，则求本位商的操作为：

∴

余数左移 - 除数 $2R_i - B = R_{i+1} < 0$ 余数为负，本位商 0

+ 除数以恢复余数 $R_{i+1} + B = 2R_i - B + B = 2R_i$

余数左移 - 除数	$2(2R_i) - B = 4R_i - B$	若余数为正, 则下
求下位商		位商1
		若余数为负, 则下
	⋮	位商0

为了取消恢复余数操作, 可将这种算法改为以下所示的算法

	⋮	
余数左移 - 除数	$2R_i - B = R_{i+1} < 0$	余数为负, 本位商0
余数左移 + 除数	$2R_{i+1} + B = 2(2R_i - B) + B$	
求下位商	$= 4R_i - B$	若余数为正, 则下位
		商1
		若余数为负, 则下位商0
	⋮	

可见两种方法所得结果是相同的, 这后一种方法叫做加减交替法, 它的要领为:

本次相减所得余数为正(够减)时商1, 且下位求商操作为余数左移一位后减除数, 若本次相减所得余数为负(不够减)时, 商0, 则下位求商操作为余数左移一位后加除数。

我们仍用上例中的除数、被除数为例写出加减交替法的操作过程。通过具体例子的说明帮助我们加深对加减交替法的了解。

例 被除数 = 6D3A

除数 = 76 (补码为8A)

商 = EC

余数 = 72

	0 1 1 0 1 1 0 1	0 0 1 1 1 0 1 0	商
- 除数	+ 1 0 0 0 1 0 1 0		
C=0	1 1 1 1 0 1 1 1		0
←	1 1 1 0 1 1 1 0	0 1 1 1 0 1 0 0	
+ 除数	+ 0 1 1 1 0 1 1 0		
C=1	0 1 1 0 0 1 0 0		0 1
←	1 1 0 0 1 0 0 0	1 1 1 0 1 0 0 0	
- 除数	+ 1 0 0 0 1 0 1 0		
C=1	0 1 0 1 0 0 1 0		0 1 1
←	1 0 1 0 0 1 0 1	1 1 0 1 0 0 0 0	
- 除数	+ 1 0 0 0 1 0 1 0		
C=1	0 0 1 0 1 1 1 1		0 1 1 1
←	0 1 0 1 1 1 1 1	1 0 1 0 0 0 0 0	
- 除数	+ 1 0 0 0 1 0 1 0		
C=0	1 1 1 0 1 0 0 1		0 1 1 1 0
←	1 1 0 1 0 0 1 1	0 1 0 0 0 0 0 0	
+ 除数	+ 0 1 1 1 0 1 1 0		
C=1	0 1 0 0 1 0 0 1		0 1 1 1 0 1
←	1 0 0 1 0 0 1 0	1 0 0 0 0 0 0 0	
- 除数	+ 1 0 0 0 1 0 1 0		
C=1	0 0 0 1 1 1 0 0		0 1 1 1 0 1 1
←	0 0 1 1 1 0 0 1	0 0 0 0 0 0 0 0	
- 除数	+ 1 0 0 0 1 0 1 0		
C=0	1 1 0 0 0 0 1 1		0 1 1 1 0 1 1 0
←	1 0 0 0 0 1 1 0	0 0 0 0 0 0 0 0	
+ 除数	+ 0 1 1 1 0 1 1 0		
C=0	1 1 1 1 1 1 0 0		1 1 1 0 1 1 0 0
恢复余数	+ 0 1 1 1 0 1 1 0		
	0 1 1 1 0 0 1 0		
	余数		

以上求商运算要求被除数和除数的最高位为0,否则在求商过程中,余数左移时将可能造成最高位有效数值的丢失而使运算发生错误。为此,本程序在转入求商之前,先对被除数及除数的最高位是否为1进行判别,若为1则将被除数及除数各乘以1/2然后再转入求商,当然这可能对精度略有影响。

框图:



图2—26 二进制整数除法程序框图

源程序:

```
DVNH EQU $6000 ; 被除数高8位所在单元
DVNL EQU $6001 ; 被除数低8位所在单元
DVS EQU $6002 ; 除数所在单元
QUOT EQU $6003 ; 商所在单元
TMPH EQU $6004 ; 工作单元
TMPL EQU $6005 ; 工作单元
TMPS EQU $6006 ; 工作单元

ORG $0300

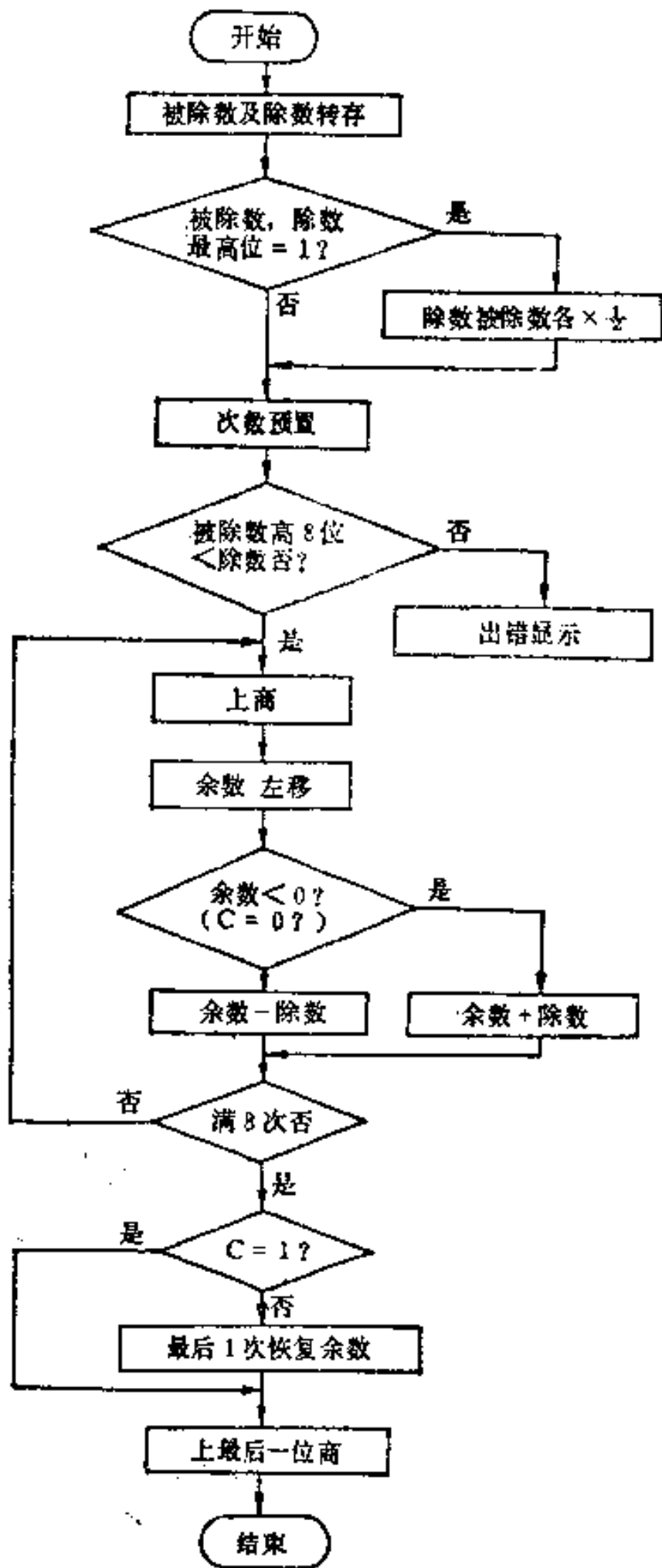
LDA DVNH ; 将被除数及除数转存
STA TMPH
LDA DVNL
STA TMPL
LDA DVS
STA TMPS

LDA DVNH ; 测被除数最高位是1否?
BPL TEST ; 否, 转去测除数最高位
JMP SHIFI ; 是, 转除数、被除数  $\times \frac{1}{2}$ 

TEST LDA DVS ; 测除数最高位为1否?
BPL START ; 否, 转求商

SHIFT LSR TMPS ; 是, 除数、被除数  $\times \frac{1}{2}$ 

LSR TMPH
ROR TMPL

START CLD
SEC
LDY #$08 ; 次数预置
```



```

LDA  TMPH
SBC  TMPS ; 判被除数高8位<除数否?
BCS  ERR ; 否,不能除,转出错显示
LOOP PHP ; 是,保存标志位C
ROL  QUOT ; 上商, C=0商0, C=1商1
ASL  TMPL ; 16位余数联合左移1位
ROL  A
PLP ; 恢复标志位C
BCC  ADD ; 余数为负,转ADD加除数
SBC  TMPS ; 余数为正,减除数
JMP  NEXT
ADD  ADC  TMPS
NEXT DEY ; 够8次否?
BNE  LOOP ; 不够,继续循环
BCS  LAST ; 够,判最后一次余数,若为正,
          转LAST
      ADC  TMPS ; 最后一次余数为负,恢复余数
      CLC
LAST  ROL  QUOT ; 上最后一位商
      BRK
ERR  LDA  #$C5 ; 调用COUT1在显示器上显示ERR字
          符
      JSR  $FDF0 ; C5为E的ASCII码
      LDA  #$D2 ; D2为R的ASCII码
      JSR  $FDF0
      LDA  #$D2
      JSR  $FDF0
      BRK

```

需要说明一下，此程序只适用16位被除数，8位除数，求得8位商的整数除法情况。若被除数只有8位则应将被除数置于低8位而在高8位补上8个0，并应使被除数低8位大于除数。若进行8位二进制小数除法，则除数、被除数都应为8位小数，且被除数应小于除数才能使商为8位小数，在编制相应程序时必须将这些问题考虑在内。

§ 2—7 输入/输出工作方式及6502的中断系统

本章以上各节涉及到的内容主要是针对微处理机6502及存贮器两部分。而一个由6502构成的微型计算机系统除了6502及存贮器外，还有一个不可缺少的组成部分——输入/输出设备（简称I/O设备）。例如作为输入设备的键盘，作为输出设备的显示器都是构成微型机不可缺少的。此外，还有各种打印机、盒式磁带及软磁盘，CRT显示器等等也是微型机常用的输入/输出设备。当微型机用于工业控制和数据采集系统时，常常要用到的模数转换器（A/D）和数模转换器（D/A）也都是属于输入/输出设备之列的。总之，输入/输出设备种类繁多，这里只是略举几例来说明它们对于微型机应用的重要性。那么输入/输出设备是如何和6502微处理机进行信息交换的呢？我们不妨回顾一下存贮器和6502之间是如何进行信息交换的，其实这两类问题是很相似的。由6502通过地址总线 $A_0 \sim A_{16}$ 向存贮器发出地址码（例如用符号地址N1来表示此地址）并向存贮器芯片发出 $R/W = 1$ 的控制信号，则N1地址单元的内容就会由数据总线 $D_0 \sim D_7$ 送往6502，这就是读存贮器的过程，即LDA N1指令的执行过程。而6502要由输入设备取回一个数时，其过程大体与上面相似，即由6502通过 $A_0 \sim A_{16}$ 向一个指定的输入设备发出该设备的地址码（例如用符号地址N2来表示）并发出 $R/W = 1$ 的控制信号，则该输入设备中的数据就可通

过数据总线 $D_0 \sim D_7$ 送进6502，这也就是LDA N2指令的执行过程。但是应当注意，这个地址码N2是一个输入设备的地址码而不是存贮器的地址码，因此在硬件连接上，这个地址N2上接的是输入设备，而没有接存贮器，也就是说存贮器不能用已被输入设备占用了的地址码 N2，对于 6502向存贮器输出一个数和 6502向输出设备输出一个数的过程，我们也可以作同样的类比。这种MPU对I/O的寻址方式称为存贮器对应输入/输出方式（或称存贮器映象方式）。它的特点是I/O设备的地址码和存贮器的地址码是统一编址的，也就是说 $A_0 \sim A_{16}$ 16 根地址线所包括的64K地址容量中，要开辟出一部分让给 I/O 设备用。这会使得存贮器所占的容量减少了，例如若是辟出8K地址范围作为 I/O设备的地址码用，那么存贮器就只能使用56K 地址范围了。但是所有存贮器可以使用的指令（例如LDA, STA, INC, DEC, BIT等等）都可以用于 I/O 设备，而不必另设I/O设备专用的指令，这就给对I/O设备的编程带来极大的方便。

另外还有一种MPU 对 I/O的寻址方式称为专用输入/输出方式（或称为端口映象方式），例如 Z80微处理机采用的就是专用输入/输出方式，关于这种方式我们此处就不进行讨论了。

可是当我们深入一步来研究输入/输出设备的具体工作情况时，就会发现处理输入/输出设备的问题要比处理存贮器复杂得多，这是因为各种存贮器芯片构成的存贮器，它们的规格和使用方法都是大体相同的，工作速度也几乎和微处理机一样，一片存贮器芯片内部集中了大量的存贮单元（以K为单位）及有关的控制电路，因此在硬件连接上也比较简单，除了地址码和读/写控制信号外一般不需别的控制信号，而输入/输出设备却不同，它们的种类繁多，无论从构造、工作速度或是从数据传送方式上都有很大的差异，所以一般说来各个I/O设备都要通过“接口”接入微型机。微处理机和I/O设备之间的数据交换要经过这个中间电路——“接口”

来进行。6502和接口之间的数据交换用指令来进行，所以 I/O 地址码(例如前面举的例中用的N2)是设在接口上的。而接口和 I/O 设备之间的数据交换不能用指令进行，可用硬件使它们直接传递数据或是用联络信号来实现。

考虑到 I/O设备工作速度，数据传送方式的差异以及如何充分发挥MPU的效率等问题，I/O 设备和微型机之间的数据传送可有以下四种方式

1. 无条件传送方式(同步传送方式)
2. 查询方式
3. 中断方式
4. DMA方式(直接存储器访问方式)

本书主要介绍前三种方式。现在依次介绍如下：

一、无条件传送方式

所谓无条件是指输入/输出设备对于数据传送时间的要求或者是固定时间的或者是没有特别要求而由程序执行的时间来决定，这是最简单的一种I/O数据传送方式。硬件、软件都很节省。图2—27是无条件输入传送的一个电路举例。



图2—27 无条件输入传送电路

这里为了实现输入传送，在输入设备和6502之间使用了一组三态门作为接口电路，接口的地址码选定为N1(符号地址)，那么只要在程序中执行一条LDA N1的指令就实现了将输入设备中的数据送入累加器A的无条件传送。但是用这种方式进行输入传送时，输入设备中的数据必须是处于已准备好发送的状态，那么6502只要接收数据就行了。例如当八个开关的状态作为输入设备接入上述电路时，就可以用LDA N1指令测试出这些开关中哪些是合上的，哪些是断开的。注意，在输入传送中用的接口是不能带数据锁存的，否则这些数据将长时间挂在数据总线上而破坏了整个系统的工作，因此这里用的是三态门作为输入接口，当LDA N1指令执行后，三态门就处于高阻状态而使输入数据和数据总线断开。

下面我们再看一个无条件输出传送的电路举例，如图2—28所示。

这里使用了一条锁存器作为输出接口，其地址码选为N2，那么只要在程序中执行一条STA N2的指令就实现了将累加器A中的数据打入到锁存器中，再传送给输出设备，但是用这种方式进行输出传送时，输出设备必须是已处于准备好接收数据的状态，

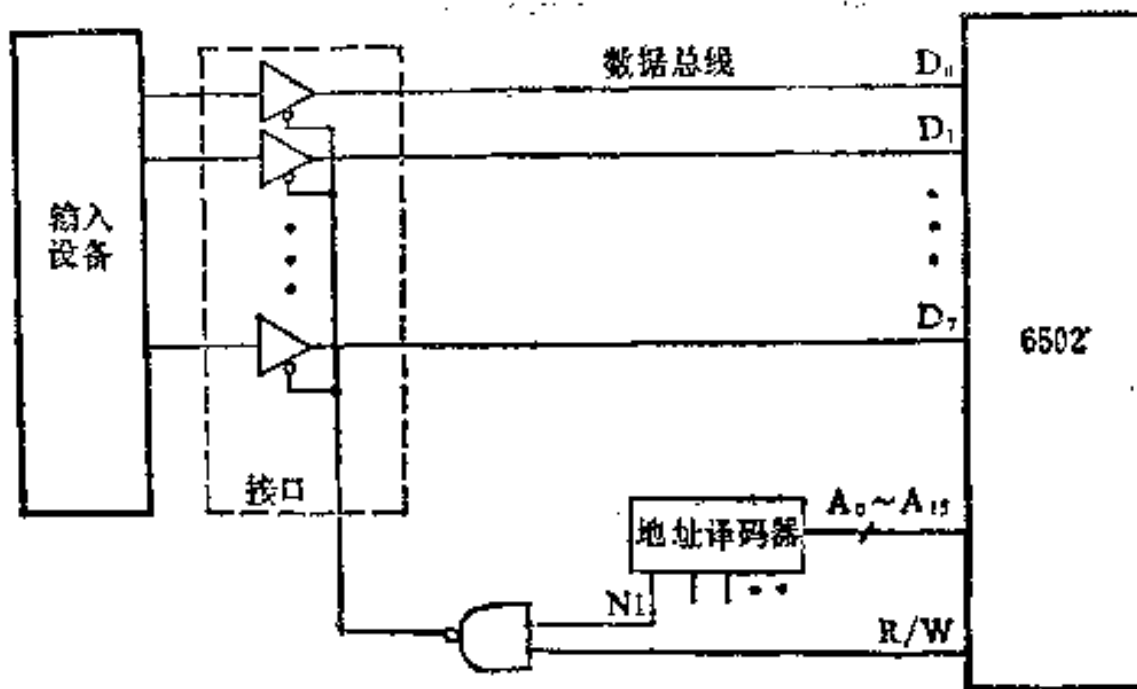

图2—28 无条件输出传送电路

那么6502就只要发送数据就行了。例如当用显示灯作为输出设备时，就可以用这种传送方式。

还应当指出，输出的数据是应当带锁存的。因为输出设备不能只对一条STA N2指令执行中哪几个微秒时间内传送过来的数据起作用，所以输出接口用的是锁存器而不是三态门。

顺带说一句，我们这里介绍的“接口”都是最简单的电路，实际上6502配有专门的接口芯片供它和I/O设备连接时使用。这些专门的接口芯片都是功能很强的可编程接口芯片。在第四章中将向大家介绍这些接口芯片的使用方法。

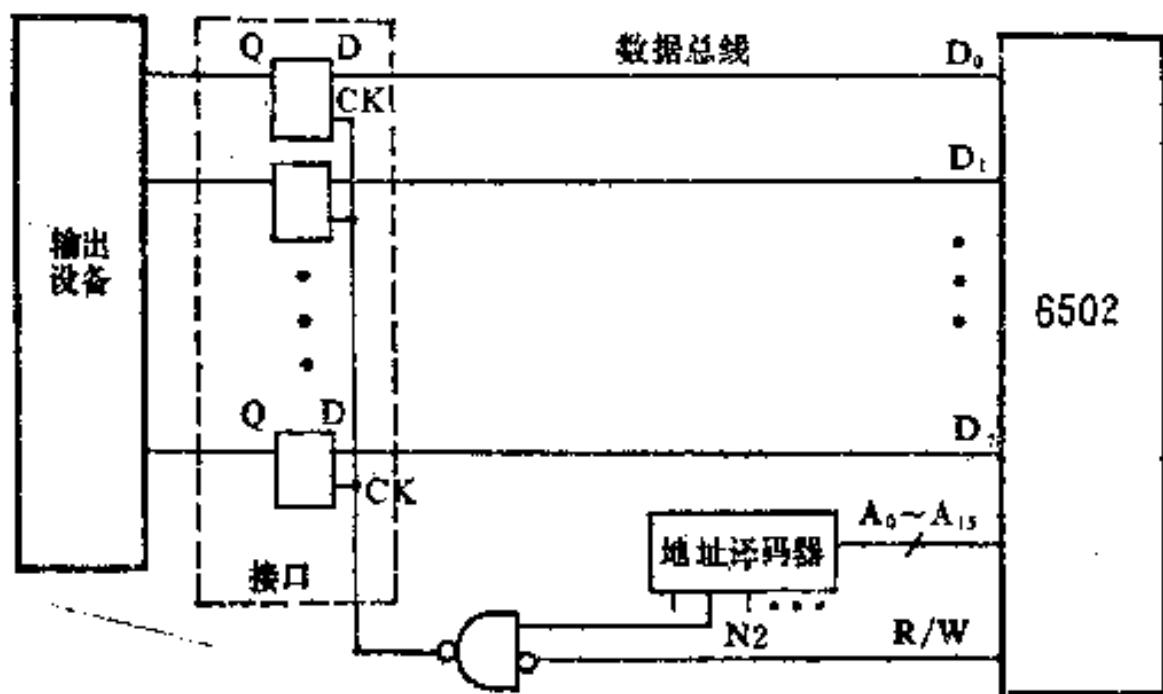
二、查询方式

一般说来，I/O设备的工作速度是不能和MPU相比较的，它要比MPU的速度慢得多，所以它们之间的数据交换常常采用异步的方式进行。例如对于键盘这样的输入设备，6502并不是什么时候都可以从键盘取得数据的，而必须等有键被按下产生了一个稳定的数据之后，才能让6502取走这个数，所以输入设备键盘除了要向6502提供数据信息外，还要向6502提供状态信息 READY，



图2-29 查询式输入传送电路

当READY = 1时,表示键盘有数可取; READY = 0时表示键盘中数尚未准备好,因此6502在从键盘取数之前必须首先查询一下READY的状态以决定能否取数,这种查询方式输入传送的电路,可由图2—29示意。

如图2—29所示,数据信息传送用N1地址码,而状态信息传送用N2地址码,即接口电路使用了两个地址码。而且此处状态信息只有一位,可以挂到数据总线的某一位,例如D₇上。

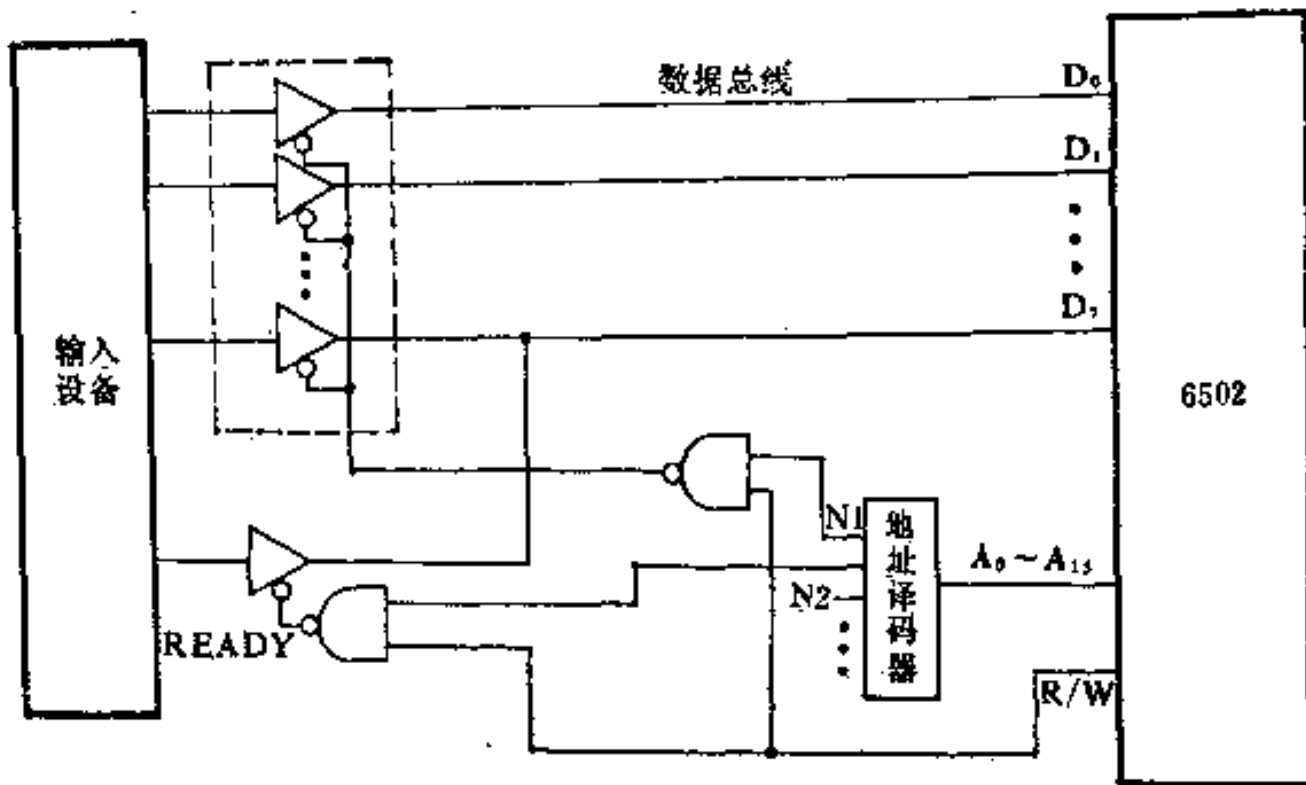
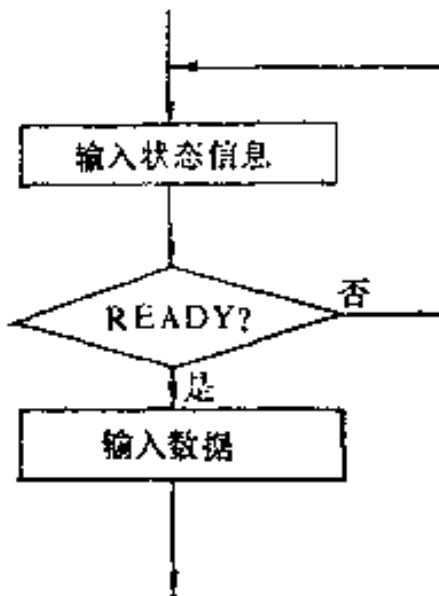

那么配合这种传送电路,它的程序结构应为:

```

        :
TEST   LDA   N2
        AND  # $80
        BPL  TEST
        LDA  N1
        :
    
```

这就完成了一次查询式数据输入。

下面我们再来看查询式输出传送方式的工作过程,例如对于打印机这样的输出设备,它并不是什么时候都可以接收来自6502的数据的,当它正在打字时是不能接收数据的,只有打印完一个字符时才能再接收下一个字符。因此打印机除了接收6502的数据信息外,还需向6502提供一个状态信息BUSY,当BUSY = 1时表示正在打印字符,不能接收数据;当BUSY = 0时,表示前一字符已经打印完毕,可以接收下一字符的数据了。此时6502才能向打印机输出字符,因此6502在向打印机输出数据之前,必须先查询一下BUSY的状态以决定能否送数,这种查询式输出电路可用图2—30来示意。

如图2—30所示,数据传送用N3地址码,状态信息传送用N4地址码,即接口电路使用了两个地址码,数据信息传送是输出方



图2-30 查询式输出传送电路

式，状态信息传送是输入方式，也只有一位状态信息BUSY，我们也把它挂在数据总线D₇上。那么配合这种传送电路，它的程序结构应为：

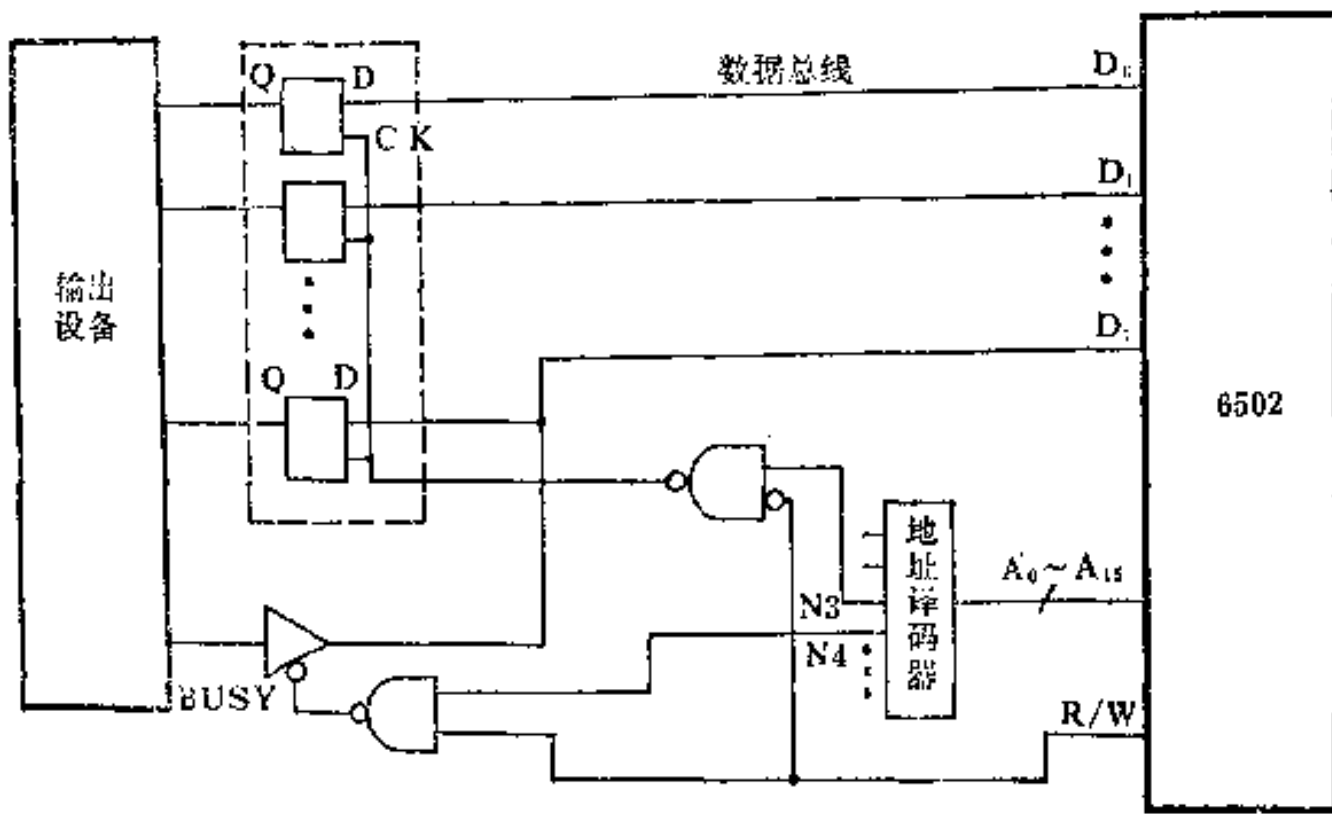
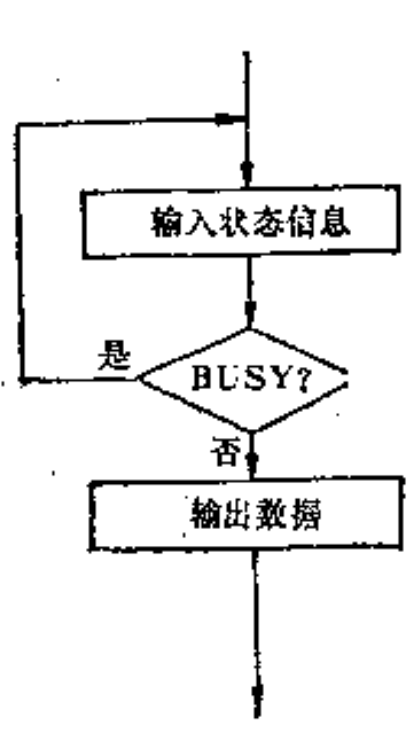

```

        :
TEST  LDA  N4
        AND  #$80
        BMI  TEST
        LDA  DATA
        STA  N3
        :

```

其中DATA是存放欲送往打印机数据的存贮单元地址，以上程序就完成了一次查询式数据输出。

关于查询式输入/输出传送方式此处只是作一些初步介绍，在第四章及第五章中还要结合接口芯片的使用作详细和深入地介绍。

三、中断方式

使用查询方式，当外设未准备好时MPU要不断地查询外设，例如上面举例用的两段查询程序中的头三条，它们要执行许多遍循环之后，才能得到允许交换数据的状态信息（READY = 1 或 BUSY = 0），程序才能向下滑行，以取回输入设备的数据或是送出一个数据给输出设备。反复查询I/O设备的过程就是6502微处理机在等待I/O设备，而不能做别的事情，这就浪费了 MPU6502的宝贵时间，高速的MPU 让低速的I/O设备拖住了后腿，而不能充分发挥出 MPU 可以高速度工作的优势。要知道反复查询的这段时间，对于6502来讲是足够执行许多条指令的。另外，采用查询式传送方式难以同时启动多台I/O设备工作，这就是中断传送方式产生的原因。可以设想一下，I/O设备允许交换数据的READY或BUSY状态信息能否不由MPU查询而是由I/O设备自己向MPU发出呢？这样I/O设备在它内部处理数据（例如等待按键或是正在打字）而不能和MPU交换数据时，MPU就可以去干别的事情（执行其它程序），而一旦I/O设备内部处理数据完毕（例如已有键按下或是上一个字符已经打印完毕）要求和MPU交换数据时就向MPU发出一个中断请求信号，要求MPU响应它的中断请求，暂时中断一下正在执行的程序（称为主程序）转过来同要求中断的 I/O 设备交换数据，即为要求中断的I/O设备服务（称为执行中断服务程序），等到服务完毕时再返回刚才被中断的主程序，继续执行下去。这就是中断传送方式的基本思想。为了说明这件事，我们可以打个比喻，这好象一个商店的经理正在结算帐目，突然来了一位顾客，请求购买物品，经理立即放下正在结帐的工作，而去为顾客服务。只有送走了顾客，他才能返回来继续刚才被打断的结帐工作。这个过程同计算机的中断请求及中断响应的过程极为相似。中断是计算机中一种最重要的输入/输出传送方式。

为了实现中断传送方式，6502的中断系统必须具有以下功能：

1. 为了使外设能提出中断请求,必须在接口中设置中断请求触发器。而且为了能灵活选择是否让外设进入中断方式,要在接口中设置中断屏蔽触发器。这样,即使外设有中断请求也不一定能够允许它向6502发出,这就靠控制接口中的中断屏蔽触发器的状态来完成。

2. 对于外设提出的中断请求,6502要具有响应中断的功能,而且为了灵活起见,应当使6502对于已提出的中断请求 $\overline{\text{IRQ}}$ 是否响应具有选择的能力。这是用6502内部标志寄存器P中的中断禁止标志位I来实现的。如果标志位 $I=0$,则6502收到中断请求 $\overline{\text{IRQ}}$ 后,等到当前正在执行的一条指令执行完毕时,就自动转入中断响应周期。如果 $I=1$,则对于外设已提出的中断请求,6502不予理睬,不作响应,而继续执行正在执行的主程序。标志位I的状态可由程序员用CLI, SEI指令来控制。

3. 6502中断系统还必须具有中断返回功能,即如果6502响应中断,则经过中断响应周期后,6502就由执行主程序而转向执行中断服务程序。当中断服务程序执行完毕时,返回主程序这件事是由在中断服务程序的末尾放上一条中断返回指令RTI来实现的,这点和子程序末尾要放一条子程序返回指令RTS的目的是相同的。

4. 要能实现中断优先权排队。采用中断方式时可以有多台I/O设备同时工作,这样就有可能出现两个或两个以上的I/O设备(称为中断源)同时提出中断请求。那么6502到底响应哪个中断源的中断请求呢?这就必须对各个中断源确定一个中断优先权级别,当多个中断源同时提出中断请求时,6502能找到优先权级别最高的中断源而对它的中断请求予以响应,当优先权级别最高的中断请求处理完毕后再去响应级别较低的中断请求。这个中断优先权排队可由硬件来实现,也可由软件来实现。

下面我们来看一下6502的引脚图就可知道6502中断请求分为

两类，一类是可屏蔽中断请求 $\overline{\text{IRQ}}$ ，另一类是不可屏蔽中断请求 $\overline{\text{NMI}}$ 。上面所谈主要是针对可屏蔽中断请求 $\overline{\text{IRQ}}$ 。这两条中断请求的输入线平时都应是高电平，只有当它们有中断请求时才变为低电平。

这两种中断请求有什么区别呢？——可屏蔽中断请求 $\overline{\text{IRQ}}$ 是可以被接口电路中的屏蔽触发器所屏蔽而不发到6502来，而且对于即使已经送到6502的中断请求 $\overline{\text{IRQ}}$ 还可以由6502中的中断禁止标志位I的状态来决定是否响应。但是不可屏蔽中断请求 $\overline{\text{NMI}}$ 就不同， $\overline{\text{NMI}}$ 请求一经提出，6502就必须响应，而不能禁止。 $\overline{\text{NMI}}$ 请求的级别要比 $\overline{\text{IRQ}}$ 请求的级别高。

现在我们分别详细介绍一下这两种中断请求的响应过程。首先看一下 $\overline{\text{NMI}}$ 的中断响应，只要 $\overline{\text{NMI}}$ 线上出现负跳变，就将会被6502所识别（要求 $\overline{\text{NMI}}$ 线保持低电平至少2 μs ）。由于它是不可屏蔽中断请求，因此6502在执行完正在执行的本条指令之后就一定会暂停主程序而进入 $\overline{\text{NMI}}$ 中断响应周期。在 $\overline{\text{NMI}}$ 中断响应周期中6502将自动进行以下工作：

- (1) 将程序计数器PC的值（即主程序断点的值）送入堆栈保存，先将PC的高字节进栈，再将PC的低字节进栈。
- (2) 接下来是将标志寄存器P的内容送入堆栈保存。
- (3) 将标志寄存器P的中断禁止位I置1，禁止再响应其它中断。
- (4) 6502从地址码为FFFA和FFFB的两个存贮单元中取出地址码（前者为低八位，后者为高八位）送PC，因此 $\overline{\text{NMI}}$ 中断响应周期结束之后，6502将从PC中放进的新地址开始运行。一般说来，FFFA和FFFB单元中往往存放的就是不可屏蔽中断服务程序的入口地址，因此可以把FFFA和FFFB两单元称为指向中断服务程序入口的中断向量。

以上就是不可屏蔽中断响应过程。应当注意，不可屏蔽中断

响应是指对引脚 $\overline{\text{NMI}}$ 上的负跳沿作出响应。

而可屏蔽中断请求 $\overline{\text{IRQ}}$ 的响应过程（如果允许响应的話）很类似不可屏蔽中断 $\overline{\text{NMI}}$ 响应过程，不过它是对引脚 $\overline{\text{IRQ}}$ 上的低电平进行响应，而不是对负跳沿进行响应。在 $\overline{\text{IRQ}}$ 中断响应周期中，6502将自动进行以下工作：

（1）将程序计数器PC的值（即主程序断点的值）送入堆栈保存，先送PC高字节，再送PC低字节。

（2）接下来是将标志寄存器P的内容送堆栈保存。

（3）将标志寄存器P的中断禁止标志位I置1，禁止再响应其它I/O设备提出的 $\overline{\text{IRQ}}$ 请求（但不能禁止响应 $\overline{\text{NMI}}$ 中断请求）。

（4）6502从地址为FFFE和FFFF两个存贮单元中取出地址码（前者为低八位，后者为高八位）送PC，因此 $\overline{\text{IRQ}}$ 中断响应周期结束后，6502将从PC中放进的新地址开始运行。一般说来，FFFE和FFFF两个单元中往往放的就是中断服务程序入口地址，亦可称它为指向服务程序的中断向量。

由上述的内容可以看到， $\overline{\text{IRQ}}$ 中断响应和 $\overline{\text{NMI}}$ 中断响应的差别仅在于存放中断向量的存贮单元不同，前者用的是FFFE和FFFF两单元，而后者使用的是FFFA和FFFB两单元。

下面我们再介绍一下中断服务程序编写的一般模式。所谓一般模式就是指这里并不涉及具体服务对象的控制问题，而是一般地谈谈对于任何一种服务对象都要考虑的共同性问题。

虽然我们在前面已经指出对于6502可屏蔽中断服务程序入口，应该存放在规定的FFFE和FFFF两个单元中。但是由于6502的软件中断指令BRK也要使用这一向量来指向其查询软件中断标志位B的专用服务程序，因此FFFE和FFFF两个单元总是已经为系统的监控程序所占用了，用户的中断服务程序入口并不能直接存放在FFFE和FFFF两个单元中。而应该阅读该系统的技术手册，按其中所指出的地址来存放自己的中断服务程序入口。

例如APPLE II 就应该将中断服务程序入口地址存放在03FE和03FF两个单元之中(前者放低八位,后者放高八位); AIM-65则应放在A400和A401两个单元; SYM-1则是放在 A67E 和 A67F两个单元。

拿APPLE II 来说, 它的中断服务程序的一般模式应为:

```

IRQVECL EQU $03FE
IRQVECH EQU $03FF
      :
      LDA #>INTSERV ; 在初始化程序中送中断
                          服务程序入口到3FE和
      STA IRQVECL      3FF两单元
      LDA #<INTSERV
      STA IRQVECH
      :
      :
INTSERV PHA           ; 中断服务程序开始
        TXA           ; 保护现场, 将A, X, Y
        PHA           ; 各寄存器内容送堆栈保
        TYA           ; 存
        PHA
        :
        :           ; 和请求中断的I/O 交换
        :           ; 数据
        PLA           ; 恢复现场, 恢复Y、X、
        TAY           ; A各寄存器内容
        PLA
        TAX
        PLA
        RTI           ; 返回主程序

```

最后一条中断返回RTI指令的功能在第一章中已作过叙述，为和中断响应周期中的操作相呼应，它首先要恢复标志寄存器P的内容（这点是子程序返回指令RTS所没有的）然后恢复断点地址，于是程序就由服务程序返回到主程序被打断处，实现了中断返回。其它机器的中断服务程序也可以基本上照这个模式编写，这里就不再重复了。显然，如果你的中断服务程序并不影响A, X, Y寄存器的内容，那么也不一定要把它们保护起来。此时可对上述模式稍加修改，但必须记住凡要在服务程序中将要影响其内容的寄存器，都要送堆栈保护，在返回之前再予以恢复。这点和子程序的写法要求是一致的。

以上我们对于中断的讨论都是针对一个中断源而言的。在一个稍复杂的系统中，往往会有多个中断源的中断请求同时出现，而且这些中断请求对其响应的紧迫程度也各不相同。也就是说有的中断请求必须立即响应，而有的中断请求可以稍晚点响应，我们就说他们的优先权不同。这个问题应如何具体解决呢？解决这个问题有两种办法，一是硬件的办法，一是软件的办法。两者都要首先对各中断源按其性质排好优先权大小。

若用硬件的办法来解决，可以使用优先权编码器将每个中断源的中断请求转换成相应的优先权代码。例如，采用74148优先权编码器和多路开关74LS157来进行此项工作。（如图2—31所示）。当有一个中断请求输入信号变低时，将使6502的 $\overline{\text{IRQ}}$ 引线变低；同时74148的输出端将会有相应的三位二进制码出现。当同时有两个中断输入引线变低时，74148将按其优先权大的那个输入而决定其代码。在图2—31中74148的0~7个输入端，数字越大优先权也越大，它们所对应的编码由表2—3决定。

由图2—31所示，一共有八个中断源。通过74148的0~7端八根引线输入中断请求信号。每根引线在没有中断请求时，它们都是高电平，有中断请求时才变成低电平。例如若引线4所连接的

中断源有中断请求，它将使引线4变成低电平。由表可知输出端EO将变成1，C、B、A三个输出则为011。如果同时有两个输入引线同时变成低电平，由于在74148中是按数字越大优先级越大的原则编排的，所以这时输出端C、B、A的编码应由数字大的端子决定，而忽略数字小些的输入端也同时为0的情况。例如数字6和2的输入端同时为0，则C、B、A的编码仍可按表2—3可知为001。由



图2—31 多中断源中断向量的选择（硬件方法）

表2—3

74148编码表

EI	输入端	C B A	GS EO
1	7~0端为任何值	1 1 1	1 1
0	7~0端为全1	1 1 1	1 0
0	7端为0	0 0 0	0 1
0	6端为0	0 0 1	0 1
0	5端为0	0 1 0	0 1
0	4端为0	0 1 1	0 1
0	3端为0	1 0 0	0 1
0	2端为0	1 0 1	0 1
0	1端为0	1 1 0	0 1
0	0端为0	1 1 1	0 1

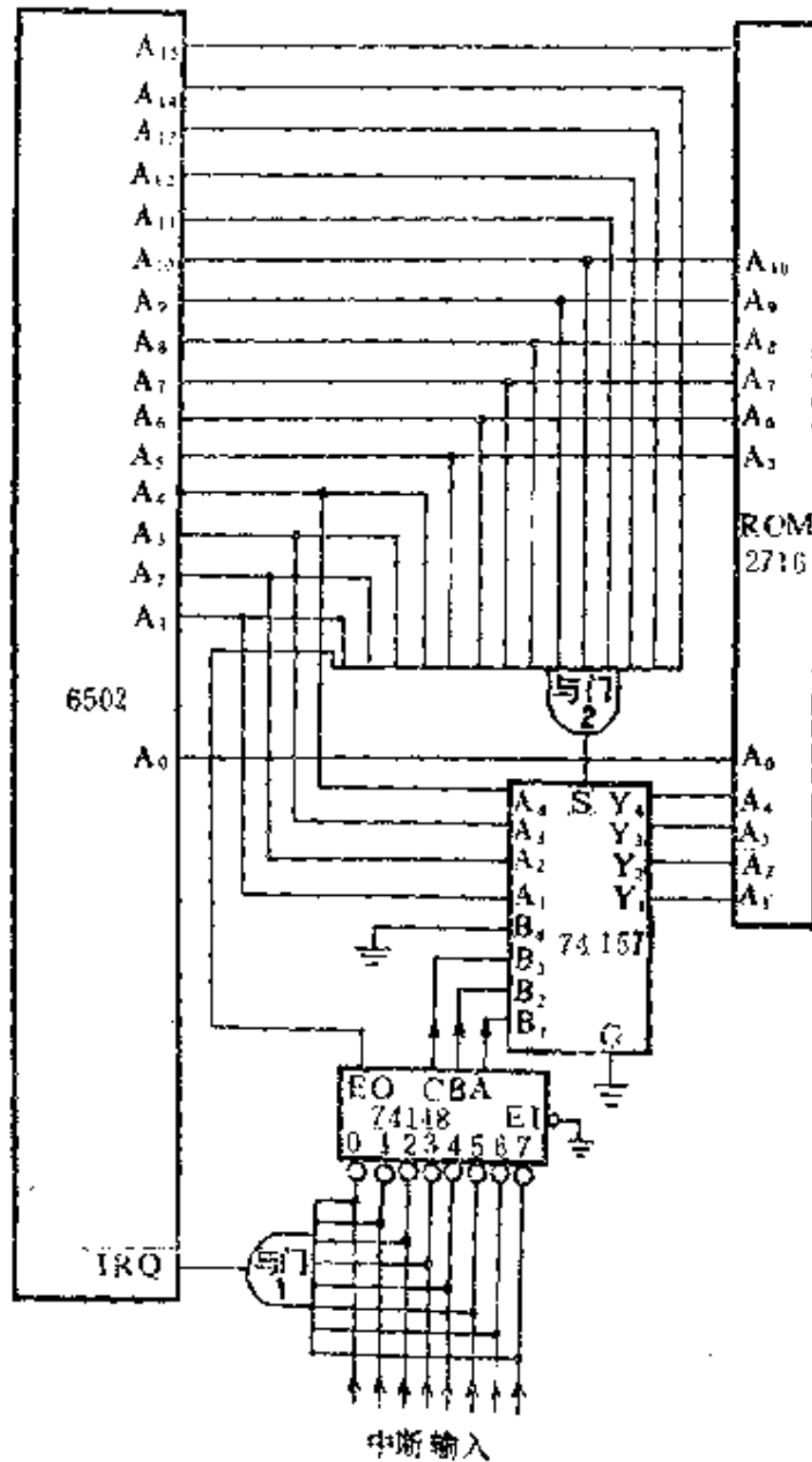
图2—31可知八根中断输入引线还同与门1相连，只要有一根引线变成低电平，与门1输出就使6502的 $\overline{\text{IRQ}}$ 线变成低电平，而向6502提出中断请求。如果允许，6502将在完成正在执行的指令之后，即予以响应。在响应的最后过程是6502将从FFFE和FFFF中断向量中读取中断服务程序的入口地址送PC。在这两个读周期中，6502的地址线除 A_0 之外， $A_1 \sim A_{16}$ 全部为高电平。由于这时EO也为1，因此这时与门2的输出将为高电平，而不是象在其它的情况下输出为低电平。由于与门2的输出端同数据多路开关74LS157的选择线S相连，因此我们参考表2—4所列出的74LS157的真值表即可知在这种情况下，它的输出不是由 $A_1 \sim A_4$ 所决定，而是由优先编码器74148的输出C、B、A所决定。到此我们可以看出6502虽然是固定地从FFFE和FFFF两个单元去读取中断服务程序入

口地址，但由于我们在硬件上进行了如图 2—31 的附加电路，而使得固定的一对单元转换成由八个不同的中断源所决定的八对相应不同的单元。我们可以在只读存储器 2716 中八对相应的地址单元中事先写好相应的八个中断源所相应的服务程序的入口地址，因而就可以很圆满地解决多中断源的问题。

表 2—4 74 LS157 真值表

输入端				输出端
G	S	A	B	Y
1	×	×	×	0
0	0	0	×	0
0	0	1	×	1
0	1	×	0	0
0	1	×	1	1

采用硬件方法解决多中断源的问题的优点是响应时间很短，但明显的缺点是要增加好几个芯片。如果我们采用 6500 系列的可编程接口芯片（详见第四章）就不必这样做了。这些接口芯片内对每个中断源都已做好了一个中断标志位。当这个中断源要求申请中断时，将首先将它所对应的标志位置 1，如果允许的话，同时就将使芯片的输出引线 $\overline{\text{IRQ}}$ 由高电平变成低电平，而这根引线是与 6502 的输入引线 $\overline{\text{IRQ}}$ （注意两者同名但含义不完全相同）相连的。在这种情况下多中断源的问题一般就采用软件的方法来解决。

在多中断源情况下的中断服务程序首先应安排一个中断源查询程序，查询到中断源之后，再跳转到相应的服务程序。具体做法如下：

```

POLINT   PHA
          TXA
          PHA
          TYA
          PHA      ; 保护现场
          LDA   IFR ; 读中断标志寄存器 (IFR) 的值
    
```

```

                                到累加器A
ASL  A      ; 累加器算术左移, C←bit7
BCS  ONE    ; 以下ONE、TWO、THREE都是
ASL  A      中断服务程序入口地址的标号
BCS  TWO
ASL  A
BCS  THREE
:
:

```

程序中使累加器A的值进行算术左移,再通过移入进位位C的值来决定是否转到该中断源的服务程序。程序中我们假定它们的入口分别是ONE、TWO、THREE……等。有关恢复现场后返回的指令应在各个中断服务程序中安排。由上面的程序可以看出,显然中断优先级别高的中断标志位在标志寄存器的高位。关于6502中断系统的具体应用在第四章及第五章还要再作具体介绍。

下面我们附带谈一个别的问题。这个问题虽然与中断无关,但它却与中断的响应过程有某些相似之处,这就是 $\overline{\text{RESET}}$ (复位)信号与复位过程。前面我们已经提到6502有一条 $\overline{\text{RESET}}$ 输入引脚,如果外部将这条引线强迫成低电平,这就强迫6502停止工作。只有 $\overline{\text{RESET}}$ (复位)引线变成高电平以后,6502经过一个过程——我们称为复位过程——以后,才有可能使6502转入正常工作状态。当微型计算机电源接通以后,晶体振荡器立即起振,6502立即也得到正常的工作电源,但这时我们从电路上应使6502的 $\overline{\text{RESET}}$ (复位)引线处于低电平,经过很短一段时间(约几个毫秒)之后,这条引线的电位自动恢复成高电平。这时6502即开始了它的复位过程——即起动过程。这个过程需要延续6个时钟周期。在这期间6502自动从存储器一对特殊指定的地址单元中取出二个八位二进制数,并将它们赋给6502的程序计数器PC。这

与中断响应的情况很类似。这一对特殊的地址单元所存放的数值一般就是系统软件中初始化程序的入口地址，所以我们常把这个值叫做起动向量。这一对特殊的地址规定是FFFC和FFFD（十六进制）。在复位期间6502自动地首先去读存贮单元FFFC所存放的值，并将它送程序计数器PC的低八位，接下去6502又自动地去读FFFD（十六进制）存贮单元的值，并将它送程序计数器PC的高八位。从此之后，6502将开始正常工作，自然它将从起动向量所指的地址开始正常运行。APPLE I PLUS微型计算机在FFFC和FFFD两存贮单元中存放的是62和FA。FA62正是APPLE I监控程序的上电起动入口地址。（注意：APPLE II PLUS监控程序还有另一个版本。那里的上电起动入口地址是FF59。）AIM-65微型计算机的上电起动向量中存放的是EDBF（十六进制）。

第三章 以6502为CPU的微型计算机

本章拟对三种有代表意义的以6502为CPU的微型计算机先进行概括地介绍，然后再介绍它们的操作使用。这三种微型计算机的型号是SYM-1，AIM-65和APPLE II PLUS。这三种计算机都由美国的公司所生产，但它们应用极为广泛，不仅在美国而且在全世界都有很多的用户。特别是APPLE计算机直到1981年一直在微型计算机市场占据首位，我国近年来也大量引进了APPLE机，广泛应用于文化教育、科研、国防、管理与控制等各个领域。SYM-1、AIM-65虽然都是单板计算机，但同Z80、8080/8085、6800的单板机相比，它们所拥有的硬件及软件资源明显地占着优势，在美国它们的应用也十分广泛。我国近年来对这两种单板计算机也引进了一部分，受到了用户很高的评价。但目前对它们还不熟悉，还没有充分认识它们的优越性，这也是我们在这里要对它们逐个予以介绍的原因之一。

在分别介绍它们之前，我们首先介绍一个最简单的以6502为CPU的微计算机结构。一个微计算机起码应包括：微处理机、时钟电路、ROM、RAM以及一个或多个PIO。这就是如图3-1所示的结构。对于6502来讲，时钟电路的大部分都已在芯片内部，因此只需外部接入一个石英晶体，6502时钟频率应为1兆赫。由图3-1可以看出，6502同其他微处理机一样，也有三条总线：即数据总线（8条线），地址总线（16条线）和控制总线。应当注意，8条数据总线均为双向，即数据信号在线上是可以两个方向传输，而地址总线的16条线都是单向的，即地址信号总是由6502经过地址总线向外送出的。由图可以看出RAM、ROM和PIO均同三总

线分别相连。ROM中可以包含计算机的监控程序以及其它系统软件或者是用户的应用程序(如工业控制程序)。PIO至少提供两个8位口和几条控制线同外部的设备相连。一个功能较完善的微计算机PIO芯片应有几片。RAM是读写存储器,它的容量大小往往决定了机器的功能,早年由于RAM价格较为昂贵,所以一般微计算机所具有的RAM不是很大,只有如1k字节、4k字节、16k字节、32k字节等等,近年来RAM的容量也越来越大。但是由于仅有十六条地址线,所以最大允许的存储器(包括RAM和ROM)的容量为64k字节,而且由于6502的输入输出采用存储器映像方式,它没有单独的输入输出指令,PIO等接口芯片也要同存储器一道考虑统一编排地址空间,因此RAM和ROM所占的空间就只能小于64k字节了。



图3—1 简单的6502为CPU的微计算机结构

§3—1 SYM-1 单板计算机

图3—2表示出了SYM-1单板计算机方框图。由图可以看出单板计算机除MPU6502之外,有4kB只读存储器,其中存放了它的监控程序(SUPERMON MONITOR);有4kB的读写存储器

器(RAM); 此外还有通用接口适配器(VIA)6522三片, 支持着盒式录音机、示波器显示驱动等接口。其中一片6522完全为用户开发应用使用; 还有一片RIOT(存储器输入输出和定时器接口)6532芯片支持键盘、LED显示器以及CRT/TTY接口。6532中有128字节的读写存储器, 其中存放着监控程序所必须的数据, 并且还有一部分提供作为缓冲区以及存放中断向量等。

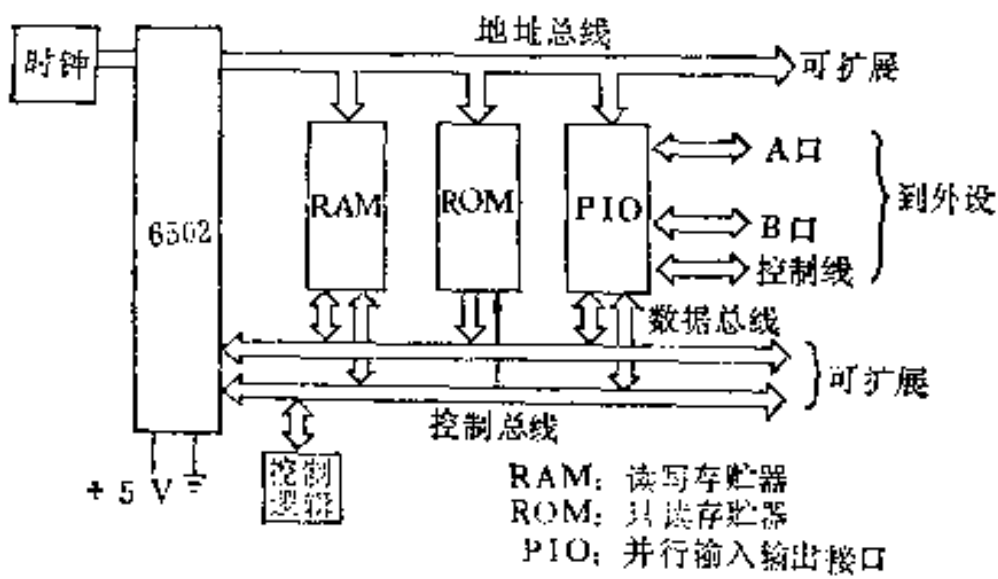

图3—2 SYM—1单板计算机方框图

表3—1列出了SYM—1存储空间分配情况。SYM—1已经发展了自己的汇编程序和文本编辑程序以及8k BASIC语言解释程序, 不过这些都是选择件, 基本的SYM—1单板机是不具备的, 而且当你选择它们时, 还需要配上CRT终端或TTY(电传打字机)。目前引进的SYM—1都是一个基本的单板机, 但其功能还是很好的。具体归纳如下:

- (1) 28键的键盘, 每个键都是双功能键, 因此较一般单板机

丰富。

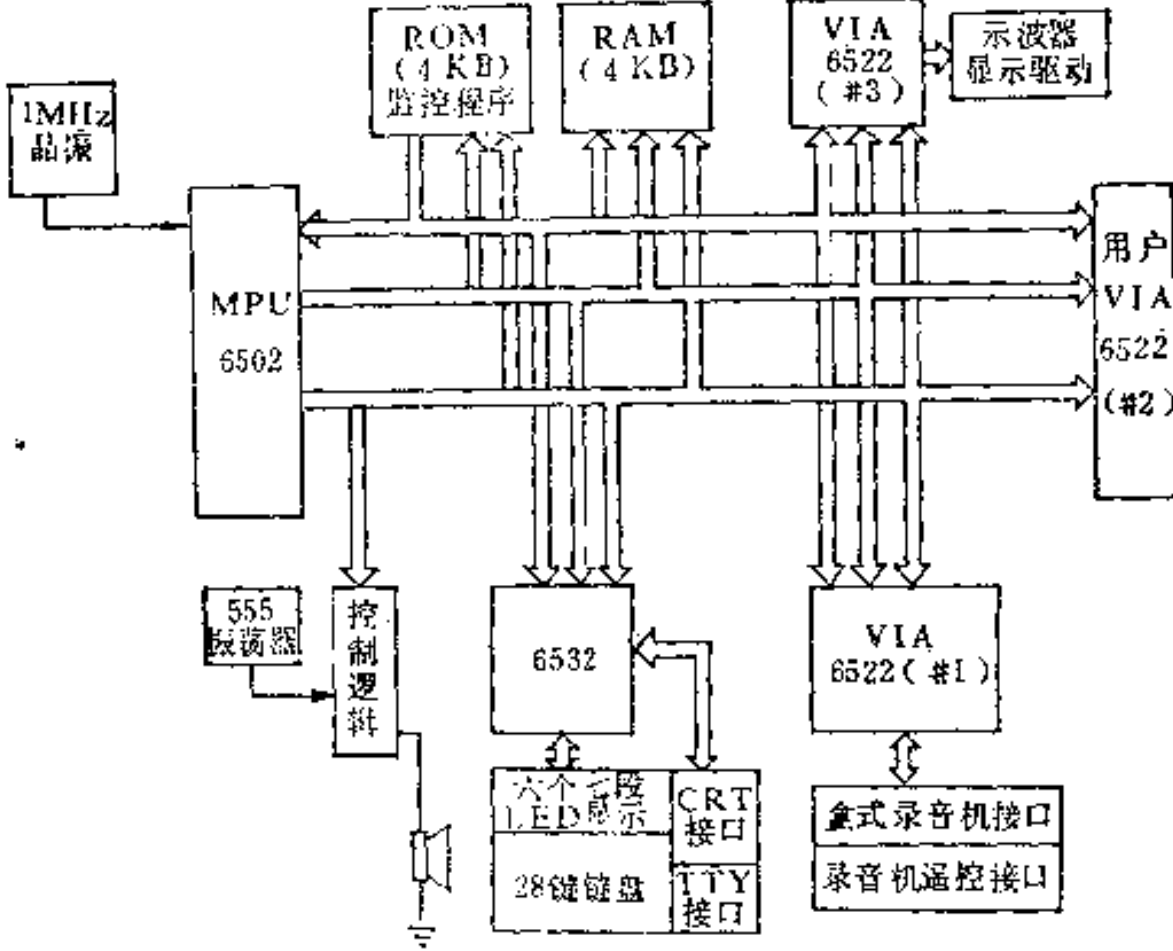
(2) 磁带的存取可以按两种格式即 KIM(每秒 8 字节)格式和 SYM(每秒 185 字节)格式。而且每个存带的文件可以附加一个二位数的 (100~FF) 识别数字以作为文件名。在读带时可以按指定的识别数字对磁带进行搜索, 一直到读进该文件为止。

(3) DEBUG 功能很好, 可以按任意指定的速率对程序进行

表3-1 SYM-1 存储空间分配

地址(十六进制)	用途
0000~00FF	00F8~00FF用于监控程序, 其余用户可以使用。
0100~01FF	堆栈
0200~0FFF	用户RAM
1000~7FFF	不用
8000~8FFF	4kB超级监控程序ROM
8FFF~9FFF	备作监控程序的扩充
A000~A3FF	#1号VIA6522用
A400~A5FF	系统输入输出6522用
A600~A7FF	其中A600~A67F(128bytes) 是由6532提供的系统RAM, 其余未用
A800~ABFF	#2号VIA6522用
AC00~AFFF	#3号VIA6522用
B000~BFFF	备用。汇编/文本编辑程序ROM用。
C000~DFFF	备用。8kBASIC解释程序ROM用。
E000~EFFF	备用。汇编/文本编辑程序ROM用。
F000~FFFF	其中F800~FFFF为系统RAM的反射位置。

跟踪。

(4) 可以在一定的存储区进行对某一指定内容的搜索；可以成块移动数据。

(5) 可以接一示波器做为字符显示器(一行)。

(6) 有八个可供用户定义的功能键。

一般单板机都有的功能我们就不一一枚举了。

§3—2 AIM-65单板计算机

AIM-65虽说是单板机，但它实际上具有的功能远远超过了一般的单板机，接近一个微型计算机系统。它有丰富的软件和较全的外设，所以有人说它是学习使用微型计算机最好的工具。它既可以用来学习高级语言(BASIC、FORTH、PL/1等)编写程序，也可以用来学习汇编语言实现各种控制功能。它象一般单板机那样便于与外界联系和扩充，又象一般系统机那样有丰富的软件和较齐全的外设。而它的价格却较低廉。所以这个机器在美国很受欢迎，国内引进以后也受到了很好的评价。

AIM-65具有两个盒式录音机接口，可以带两部录音机工作。TTY(电传机)接口、20列热敏打印机接口及20列热敏打印机，字符显示器接口及20列16段LED字符显示器。此外AIM-65还有一个54键的全功能键盘及接口，它除了8k监控程序、汇编及文本编辑程序和BASIC解释程序等软件之外，还有PL/1，FORTH等高级语言可供选择。它专有一片通用接口适配器VIA 6522供用户进行开发应用，并设有专门的应用总线，与外界联系很方便。它的RAM只有4kB，似乎有些小，但它设有扩展总线可以方便地将内存扩展。

AIM-65的监控程序共8k，功能很强。磁带、打印机、显示器等的管理程序以及反汇编和小汇编程序等等都包括在内。AIM

-65磁带上的文件可以按文件名进行存取；可以用 KIM, AIM 两种格式读写磁带。打印机可用来打印编辑的文件，汇编的清单，存贮单元内容、程序以及计算结果等等一系列的很有用的清单。字符显示器是由20个16段发光二极管(LED)和显示寄存器组成。由于有这些硬件因此处理显示问题较一般单板机容易，占用CPU时间少了许多。显示器虽只有一行20个字符，不如CRT显示好，但由于有打印机可印出清单，可以弥补显示器的不足。监控程序中还包括了初等汇编和反汇编程序，这给调试程序带来了很大的方便。一般几十条指令的小程序可直接用初等汇编输入和修改，反汇编程序可直接将存贮器中的机器码形式的程序列出以记忆符表示的程序清单。监控程序中的跟踪功能，可以让打印机快速打印出程序执行过程中程序计数器、累加器等的值，这对于程序的调试排错很有用。

AIM-65 主板上 PROM 的三个空插座，原设计是插入三片 TEXAS 2532 (EPROM 4k×8)，略加修改仍可改插三片 INTEL 2732 (EPROM 4k×8)。一般情况下这三片应为：一片为汇编/文本编辑程序，另二片为 8kB BASIC 语言解释程序。这些固化了的软件其功能也是很强的，ROCKWELL 公司已有出售。它的 BASIC 语言除了没有绘图部分以外其余与 APPLE II 机的 APPLESOFT BASIC 语言几乎完全相同。汇编程序和文本编辑与 APPLE II 机也很相似。当然在 8k BASIC 插座的位置上也可改插固化了的 FORTH 和 PL/1 等高级语言的编译程序。

图3-3是 AIM-65单板计算机的方框图。图中未画出电源。AIM-65配有一个专门的电源，其中包括稳压的 +5V(2A)和不稳压的 +24V(2.5A)。前者供主机使用，后者供打印机用。由图可以看出 AIM-65中除6502之外，主要是还使用了6500系列的几个可编程接口芯片。其中包括二片6522(VIA)，一片6532(RIOT)和一片6520(PIO)。它们的功能和用法下一章将详细讨论。其中有一

表3—2

AIM-65 存貯空间分配

0000	0页—系统RAM。部分单元用户可用
00FF	
0100	系统RAM以及堆栈
01FF	
0200	用户区
0FFF	
1000	用户可利用的扩充地址
9FFF	
A000	用户6522(VIA)
A00F	
A010	不使用
A3FF	
A400	监控程序RAM(由6532提供)
A47F	
A480	6532(RIOT) 键盘I/O
A497	
A498	不使用
A7FF	
A800	6522(VIA)打印机,电传机和盒式录音机
A80F	
A810	不使用
ABFF	
AC00	6520 显示器I/O
AC03	
AC04	不使用
AFFF	
B000	BASIC ROM
CFFF	
D000	汇编程序/文本编辑程序 ROM
DFFF	
E000	监控程序ROM
FFFF	

片6522通过应用总线专供用户进行实时控制方面的开发应用。
表3—2列出了 AIM-65 的存储空间分配。



图3—3 AIM-65 单板计算机方框图

§ 3—3 APPLE II PLUS 微型计算机

前面已经提到过 APPLE II 机是举世闻名的，自1977年问世以来已经在全世界销售了一百万台以上，它拥有丰富的软件以及各种配件和附件是任何一种别的微型机可以与之相匹敌的。我

国近年来大量引进了 APPLE机,并已经把它列入典型系列机的行列,在教育部门特别是在中小学它深受广大师生的欢迎,本节拟对它进行概括地介绍。

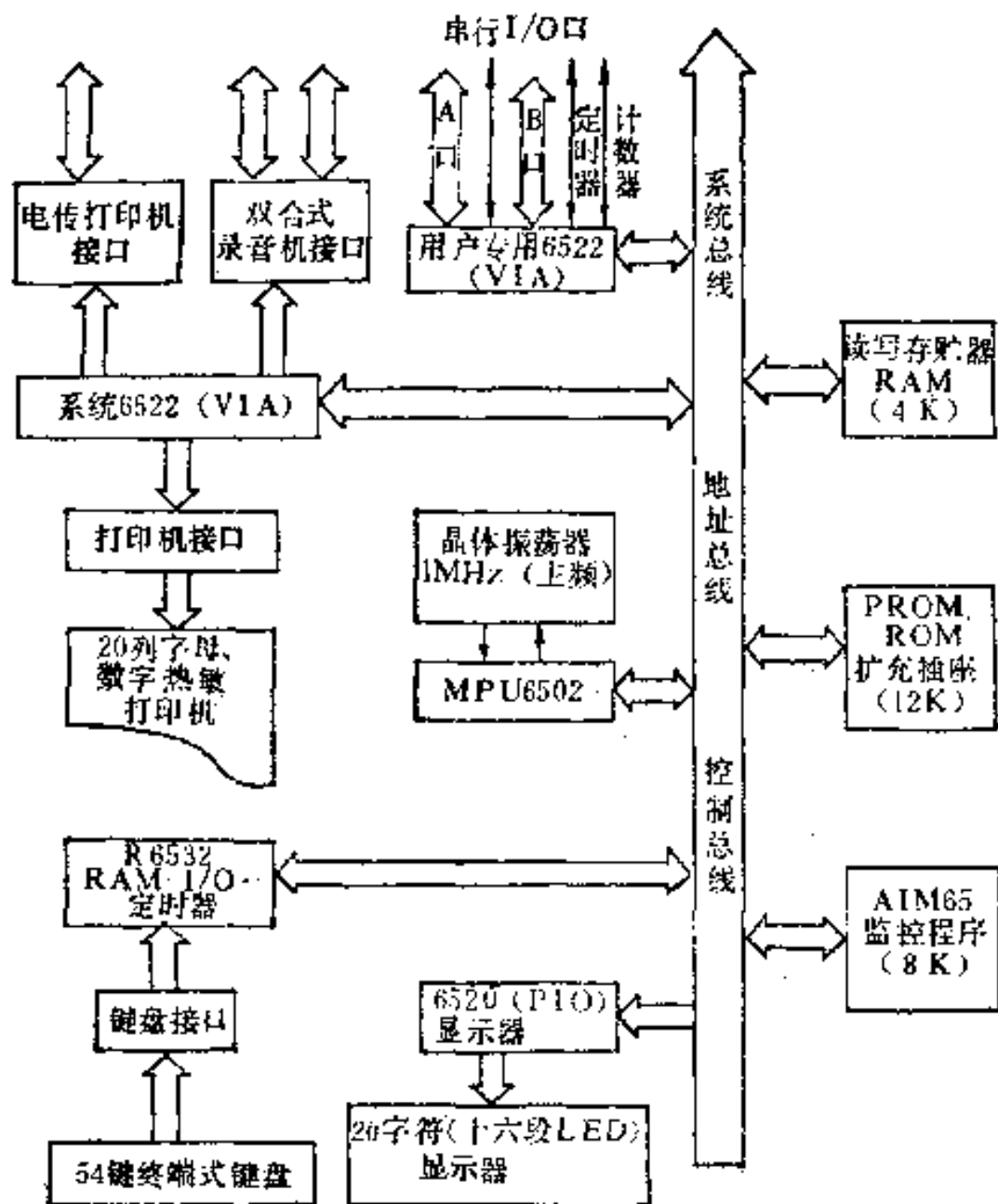
首先我们来介绍 APPLE II 主机的系统结构。图3-4画出了它的方框图。由图可以看出它是以6502为中央处理机的,同别的微机一样6502有三条总线:即数据总线、地址总线和控制总线同外界联系。APPLE 机有 12kB 的只读存储器,这里存放着系统软件:监控程序和 BASIC 解释程序。如果 BASIC 解释程序选择的是 APPLESOFT 浮点 BASIC 语言,那这样的 APPLE 机称为 APPLE I PLUS;如果选择的是整数 BASIC 语言,那这时的 APPLE 机称为 APPLE II。前者是后者的改进型,于 1979 年推出。在此之前生产的是 APPLE II 机,近年来已不再生产 APPLE II,而改为生产 APPLE I PLUS。APPLE II PLUS 所拥有的读写存储器 RAM 规定为 48kB,而不象早期的 APPLE I,它的 RAM 有 16kB、24kB、32kB...等。1983 年 APPLE 公司为防止伪造,推出 APPLE IIe。其实 IIe 与 II PLUS 软件完全兼容,硬件则将 RAM 扩大为 64kB,以及用大规模集成电路的几个专用芯片代替了原来用中小规模集成电路芯片做成的板上接口以及电视信号的有关部分等。目前国内绝大部分仍为 APPLE II PLUS 机。

APPLE 机内的主板上有八个空的插槽,它们是供用户选择各种不同的外设接口板,以根据用户的需要组成其系统。每个槽口有 50 条线——这就是 APPLE 总线。按照 APPLE 总线的要求可以对 APPLE 机进行各种开发应用。APPLE 机主机板上已经给用户提供了几种接口,这就是我们在图 3-5 上画出的录音机接口、键盘接口、喇叭接口以及游戏控制器接口。有了录音机接口使用户可以用一个普通的盒式录音机做外存储器,而不必一定要购买较昂贵的软盘驱动器。APPLE 机的主机上已包括了键盘接口和键盘。原来 APPLE 机的键盘只有 52 个键,近年来国产的仿 APPLE



图3—4 APPLE 计算机框图

II机都改进了这方面的功能，加上了大小字母控制键，有的甚至还按汉字系统的需要在每个键的侧面刻上了汉字的基本字根和偏旁。APPLE机内装有一个2吋小喇叭，在游戏和辅助教学的程序中可以用它来提醒操作者。APPLE机的游戏控制器接口包括四个模拟量输入、三个开关量输入和四个开关量输出。它们既用来做玩游戏的操纵杆，也可以用来做某些控制实验的输入输出开关量和模拟量。

APPLE机可分美国型的和欧洲型的两种，现在国内流行的多为美国型。所谓美国型与欧洲型主要是它们的晶振以及同步信号和彩色全电视信号不相同。美国型的APPLE机产生的是NTSC制式彩色全电视信号，在这种情况下，晶振频率为14.318兆赫，经四倍分频后产生3.58兆赫(近似)的彩色付载频。欧洲型的APPLE机晶振频率为17.73450兆赫，经四分频后产生4.43兆赫的

彩色付载频，前者应配 NTSC 制的彩色监视器，而后者则应配 PAL 制彩色监视器。

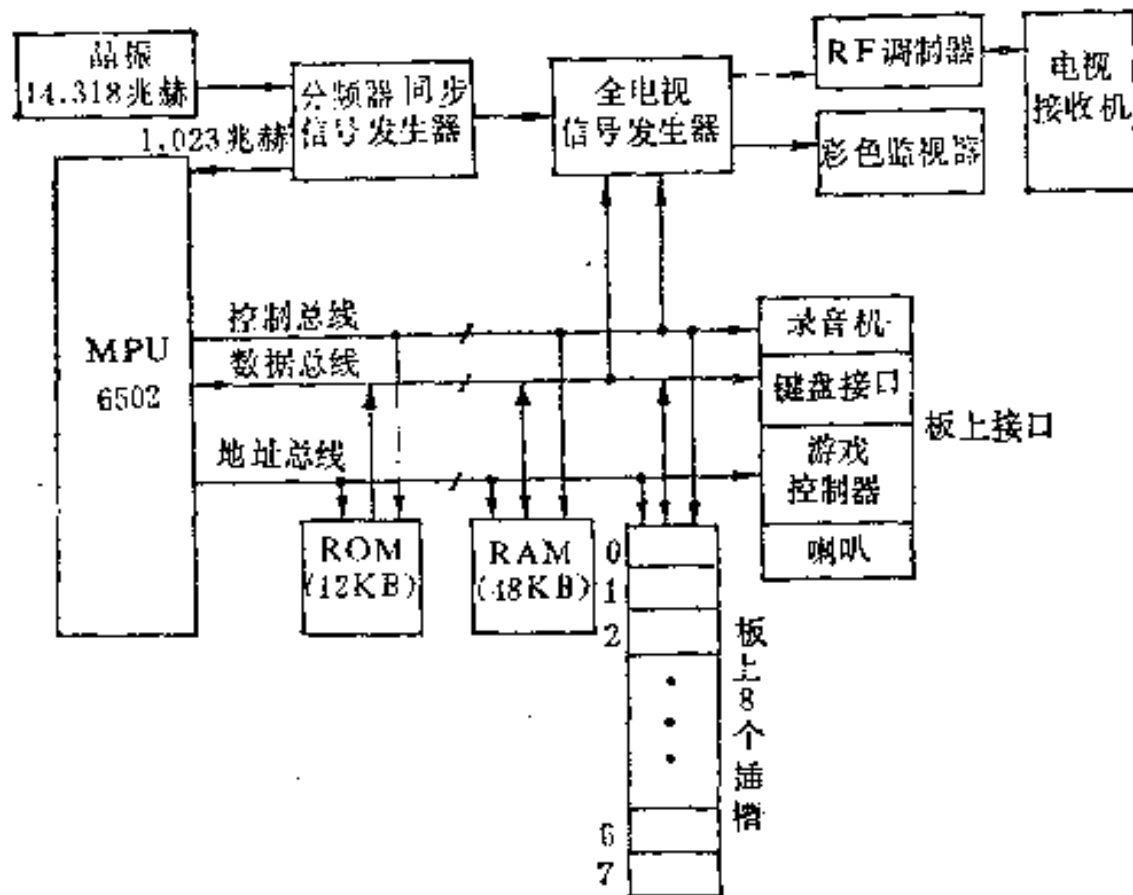
APPLE 机的软件是极丰富的，不过绝大多数软件的工作环境需要在图3—5所示的八个插槽中加上两块板。一块是软磁盘驱动器控制板，插在槽号 6；另一块是扩展 16kB RAM 板，插在 0 号槽口上。当然为了工作方便还往往要再加上打印机接口板，插在 1 号槽口上。APPLE 机的典型配制是主机(包括 16kB 扩展 RAM 板)、显示器、再加上两个软盘驱动器(包括接口)，以及打印机和接口；而简化的配制则是主机、录音机、显示器。这种配置只能在其上运行 APPLESOFT BASIC 程序，但在这种机器上运行的软件依然可以在典型配置的机器上运行。

以下我们对典型配置的 APPLE 机谈谈它的软件。APPLE 公司为它的机器提供了两种操作系统：即 DOS3.3 和 UCSD-PASCAL 操作系统。前者支持 APPLESOFT 扩展浮点 BASIC 语言，整数 BASIC (INTEGER BASIC)，LOGO 语言，汇编/文本编辑程序以及一大批应用程序，如 PLOT 及各种游戏程序等。UCSD-PASCAL 操作系统支持 PASCAL 语言，APPLE FORTRAN 语言，PILOT 语言以及一大批应用程序。为了扩大 APPLE 机的用途，并非 APPLE 公司而是另一个公司在其上开发了一块名称叫 SOFTCARD 的插件板，该板使 APPLE 机可以既工作在 6502 又工作在 Z80 的控制之下，而成为一个双 CPU (中央处理机) 的微型计算机。同时在这块板的支持下，可以运行 CP/M 操作系统。在 CP/M 支持下，可以运行一大批应用程序，可以在 APPLE 机上对用 8080 的指令写的源程序进行汇编。为了在 APPLE 机上可以使用汉字，不少厂家在其上开发了汉字系统。其中使用比较多的是台湾的佳佳汉卡(或仓颉汉卡)。该系统采用中文字母法输入汉字，字库有两万三千余汉字，价格较一般汉字系统便宜得多，缺点是该系统是繁体字，而且只能在 APPLESOFT BASIC 语言下

调用。APPLE机应用软件极为丰富，据统计有一万六千个以上，比较著名的如 VISICALC—专门进行数据表格处理方面的软件，特别适合财会、工资、学员成绩等方面应用。还有 WORDSTAR 应用软件，特别适用于文字处理。此外 APPLE机的附件与配件也较别的机种丰富得多，如 D/A和A/D转换板，ROM写入板，RS232接口，IEE488接口，80列卡等都应有尽有。外设除了上述的典型配置以外，还可以配绘图板输入装置，绘图仪输出装置，外存还可以配5MB-30MB温氏硬盘。近年来发展的计算机局部网，如 OMNINET NESTAR 以及 APPLE 公司自己发展的局部网都可以使用 APPLE II PLUS 机。如果说一台APPLE机的功能是有限的，那么联成局部网以后将使其功能大大加强，而价格却较完成同样功能的小型计算机系统要便宜一半左右。

下面我们谈谈 APPLE 机的内存分配情况。由表3-3可以看出RAM的 0 页,1页和 2 页(即0000~02FF)都和系统密切相关。其中 2 页(0200~02FF)共256个单元是用作为键盘的一个输入行的缓冲区，即当你从键盘打入程序、命令等时，在你没有按回车键之前，这些字符都以 ASCII码的形式存放在这个缓冲区内。由于它的容量是256个单元，因此 APPLE 机的任何一个程序行所包含的字符的个数一定要小于256。RAM 的第 1 页(0000~01FF)是系统的堆栈。这是由6502微处理机所决定的。由于这一页只有256个单元，因此子程序的嵌套层数受到它的限制，不过很少有程序会达到这个极限。6502的指令系统中采用零页寻址方式的指令很多，因此零页(0000~00FF)在系统软件中占有非常重要的地位，整个零页256个单元除了为数很少的十余个单元未用以外，其余绝大部分为系统所占用。下面我们列出一些常用的地址单元：

20(十六进制)：文本窗口左边框位置单元。APPLE机把屏幕从左到右分为40列，列号为0~39。第 0 列为屏幕的最左边一列；而第39列则为屏幕的最右边一列。如果在20单元内存放的值为 0

表3-3

APPLE 机内存空间分配

0000	系统RAM
00FF	
0100	系统堆栈
01FF	
0200	输入缓冲区
02FF	
0300	部分用于监控程序
03FF	
0400	文本/低分辨率图形第一页
07FF	
0800	文本/低分辨率图形第二页
0BFF	
0C00	用户区
1FFF	
2000	高分辨度图形第一页
3FFF	
4000	高分辨度图形第二页
5FFF	
6000	用户区
BFFF	
C000	输入/输出
CFFF	
D000	BASIC 解释程序和监控程序
FFFF	

则所显示的文本由屏幕最左边开始；若改变20单元内存放的值为5，则显示的文本将从屏幕的第5列的位置开始。注意，20单元值变化并不能改变文本窗口宽度，只是移动了边框的位置。但是如果20单元的值大于39或它的值加上文本窗口宽度的值大于40，则输出的文字资料将全部或部分不被显示在屏幕上，这将使你损失程序或数据的某些部分。

21(十六进制): 文本窗口宽度单元。这个单元的值将确定屏幕上所显示的文本的宽度, 它的值必须在1到40之间选择, 它的值总是等于屏幕上右边框与左边框相距的列数。注意不要在21单元内存放0, 否则将使APPLE机的BASIC解释程序不能正常工作。

在启动APPLE机之后, 监控程序将会在20(十六进制)单元内存放0, 21(十六进制)单元内存放28(十六进制, 即十进制40)。

22(十六进制): 文本窗口的上边框单元。这个单元的值将决定屏幕上所显示的文本的上边框位置。APPLE机把整个屏幕分成24行, 行号是0~23。第0行的位置在屏幕的顶端, 而第23行则在屏幕的底端。一般22(十六进制)单元内存放的数值是0, 所以显示在屏幕上的文本总是从顶端开始。

23(十六进制): 文本窗口的下边框单元。这个单元存放的数值的大小确定着在屏幕上所显示的文本的下边框的位置。它的值应在0~23之间选取, 但要注意千万不要将前面介绍的上边框单元和这里的下边框单元的值弄颠倒了, 总是要求上边的值应小于下边框的值。

24(十六进制): 游标水平位置单元。这个单元内存放的数值确定着当前游标在屏幕上的水平位置, 它的值正好等于游标与文本窗口左边框之间相距的列数。如上所述屏幕分成0~39列, 因此游标的水平位置可以是0~39之间的任何一个值。

25(十六进制): 游标的垂直位置单元。这个单元内存放的值决定着游标当前的垂直位置, 它的值正好等于游标与屏幕顶端相距的行数。如上所述, 我们已将屏幕分成0~23行, 因此它的值应为0~23。

30(十六进制): 低分辨率图形色彩单元。APPLE机有两种图形显示方式, 一种为低分辨率, 另一种为高分辨度。前者可以显示十六种不同的色彩, 这些色彩由放在30(十六进制)单元的值

所决定。(如表3-4)由于30(十六进制)单元有八个二进制位,相当两个十六进制数,因此表3-4所对应的数值应重复写两遍。例如粉红色,应在30单元中放十六进制数BB;紫色则应放十六进制数33。依此类推。

表3-4 颜色代码

数值(十六进制)	颜色	数值(十六进制)	颜色
0	黑	8	棕色
1	洋红	9	桔黄
2	深蓝	A	灰色2
3	紫色	B	粉红
4	深绿	C	浅绿
5	灰色1	D	黄色
6	蓝色	E	海蓝色
7	浅蓝	F	蓝色
			白

32(十六进制): 决定字符显示方式的单元。APPLE机字符显示有三种方式: 即正常方式、反相方式和闪烁方式。所谓正常方式即背景为黑色,字符为白色;反相方式系指背景为白色,字符为黑色。正好同前者相反,故称作反相方式。产生这样三种不同的方式,是由存放在32单元的值来决定的。

如果(32) = FF(十六进制),则字符为正常方式显示;如果(32) = 3F(十六进制),字符显示为反相方式;若(32) = 7F(十六进制),则显示的字符将不停地闪烁。

现在我们再回过头来分析表3-3。APPLE机RAM的第3页(0300~03FF)有一部分将是一些很重要的向量,另一部分则可以

是用户程序区。例如3F2和3F3(十六进制)两个单元将存放着软件入口地址，这是正在使用的高级编译程序语言的入口地址。如一般情况下它们存放着E003(十六进制)，即(3F2)=03，(3F3)=E0。另外3FE和3FF单元是中断向量，这一点已经在上一章讲述。

由表3-3中可以看出分配了0400~07FF作为文本/低分辨率图形第一页的存贮区，而0800~0BFF则作为文本/低分辨率图形第二页的存贮区。APPLE机的特点是用电视监视器作为输出显示，因此显示所需的刷新存贮器只能由计算机提供，所以APPLE机将内存RAM的一部分用作显示的刷新存贮器。如表3-3所示，地址2000~3FFF以及4000~5FFF也都用作了高分辨度图形显示的刷新存贮器。这里无论是低分辨率或是高分辨度图形都安排两页是为了用户在显示图形时可以将它们用来进行动画显示，但这样无疑将大大地减少用户的存贮空间，不过往往在APPLE机用于管理时，高分辨度图形一般并不使用，那这种情况下，上述的2000~5FFF(16kB)依然可以用来存放程序和数据。APPLE机低分辨率图形显示时将屏幕分为40×48个方块，每个块可以在表3-4所列出的十六种颜色中任选一种，因此它可以显示出美丽的色彩斑斓的图形。为了方便APPLE机，还安排了一种混合方式显示，即40×40个方块的低分辨率图形，在图形的底部安排了四行文本，可以显示字符。而高分辨度图形则将屏幕分成280×192个点，可以在黑、白、蓝、绿、桔、黄、紫六种颜色中任选。高分辨度图形显示时也可以有混合方式，即屏幕划分为280×160个点组成，图形下方有四行文本。这些屏幕显示方式如何控制呢？无疑在一个时刻，荧光屏只能按一种方式显示计算机的输出。那么这些显示方式之间是如何实现相互转换的呢？在启动电源之后，监控程序将使屏幕设置成文本显示方式，即自动将0400~07FF这些单元用作屏幕显示字符的刷新存贮器。每在屏幕上显示一个字符就必须在这个存贮区所对应的单元存放其相应的ASCII码。例如要在荧

屏左上角显示一个字母“A”，已知左上角所对应的存贮单元是0400(十六进制)那么就要将“A”的ASCII码C1(十六进制)放进0400(十六进制)单元中去。如果我们要将文本显示方式转换成别的什么方式，就需要使用APPLE机所专门设计的几个屏幕软开关(如表3-5)。所谓软开关是指它们确实起着屏幕显示方式的转换

表3-5 APPLE 屏幕软开关

APPLE 屏幕软开关		
地 (十六进制)	址 (十进制)	功 能
C050	49232 - 16304	图形显示方式
C051	49233 - 16303	文本显示方式
C052	49234 - 16302	全屏幕显示文本或图形
C053	49235 - 16301	文本图形混合方式
C054	49236 - 16300	显示第一页
C055	49237 - 16299	显示第二页
C056	49238 - 16298	低分辨率图形方式
C057	49239 - 16297	高分辨度图形方式

作用，就象开关一样。“软”是说这些开关是采用编程软件控制的方式，而不是象普通开关那样用机械力或电信号控制。控制这些开关的办法是用6502的读或写指令对该地址进行读写。例如：

```
LDA $C055
LDA $C052
LDA $C057
LDA $C050
```

将使APPLE机处于全屏幕第二页高分辨度图形显示方式。若要转

成全屏幕第一页文本方式显示则应写：

LDA \$C054

LDA \$C051

依此类推，可以进行各种显示方式之间的转换。表3-5中列出了地址的两种十进制数表示方式。后者是将前者以65536为模而求出的补数，即将65536减去地址数的正数再变号，就得了这个补数。

表3-3中从6000起到BFFF为用户区，不过在有软磁盘驱动器的系统，这个区域中还将要存放磁盘操作系统。如使用DOS3.3操作系统时，存贮器9600~BFFF将用来存放操作系统以及文件输入输出缓冲区。

由于6502的输入输出是采用存贮器映象方式，也就是说要在存贮空间中开辟一部分空间作为输入输出，因此APPLE机专门在存贮空间中开辟C000~CEFF作为输入输出（见表3-3）。所有的板上接口以及将要在八个空插槽加入的接口，都要安排在这4kB的空间内。下面我们首先列出板上接口的地址分配情况：

功能	地址		操作
	(十六进制)	(十进制)	
键盘数据	C000	49152 - 16384	读
清除键盘打入脉冲	C010	49168 - 16368	写
喇叭	C030	49200 - 16336	读
盒式录音机输出	C020	49184 - 16352	读
盒式录音机输入	C060	49256 - 16288	读
游戏控制器：			
电位器(一)	C064	49252 - 16284	读
(二)	C065	49253 - 16283	读
(三)	C066	49254 - 16282	读
(四)	C067	49255 - 16281	读
清除电位器输入	C070	49264 - 16272	读/写

开关量输出	0	关	C058	49240	- 16296	写
		开	C059	49241	- 16295	
1		关	C05A	49242	- 16294	写
		开	C05B	49243	- 16293	
2		关	C05C	49244	- 16292	写
		开	C05D	49245	- 16291	
3		关	C05E	49246	- 16290	写
		开	C05F	49247	- 16289	
开关量输入	0		C061	49249	- 16287	读
	1		C062	49250	- 16286	读
	2		C063	49251	- 16285	读
通用打入脉冲			C040	49216	- 16320	读/写

以上这些就是板上接口所分配的地址，对这些地址进行上面所指出的读或写操作就可以完成你所要求的任务。

前面已经提到过APPLE机上有八个空的插口或外设连接器，这八个插口列为0~7号。其中0号是特殊的，它专为扩展RAM到64k之用，而1~7号则是外设接口插槽，你可以任意插入那些专为APPLE机设计的接口板。为了使其比较简单和更有通用性，APPLE机内部在这七个插口的每一个上安排了总数达280个地址单元的存贮空间，另外还有2kB的通用空间，所有的接口板可以分时使用。分配如下：

1号槽口	C100~C1FF	(十六进制)
2号槽口	C200~C2FF	(十六进制)
3号槽口	C300~C3FF	(十六进制)
4号槽口	C400~C4FF	(十六进制)
5号槽口	C500~C5FF	(十六进制)
6号槽口	C600~C6FF	(十六进制)
7号槽口	C700~C7FF	(十六进制)

这对于每个槽口(1~7号)是256个存贮地址单元,它们一般用来安排每个接口板上的只读存贮器,以存放引导程序或管理外设的子程序。如果需要大的子程序或管理程序可以在接口板上安排一个只读存贮器地址是C800~CFFF(十六进制)。2kB空间的只读存贮器在每个接口板上都可以安排一块,但只有启动该板的外设时,才能使它“使能”(ENABLE),而其它板的只读存贮器都处于禁止状态,这样就实现了分时共享C800~CFFF(十六进制)这2kB存贮空间的目的。

此外,每个槽口(0~7号)还安排了另外十六个通用输入输出存贮单元,分配情况如下:

0号槽口	C080~C08F	(十六进制)
1号槽口	C090~C09F	(十六进制)
2号槽口	C0A0~C0AF	(十六进制)
3号槽口	C0B0~C0BF	(十六进制)
4号槽口	C0C0~C0CF	(十六进制)
5号槽口	C0D0~C0DF	(十六进制)
6号槽口	C0E0~C0EF	(十六进制)
7号槽口	C0F0~C0FF	(十六进制)

除了上述以外,APPLE机还在其RAM中巧妙地安排出64个单元——每个槽口8个单元,以作为每个接口板的高速暂存器。它们的地址分配如下:(十六进制表示)

0号	1号	2号	3号	4号	5号	6号	7号
0478	0479	047A	047B	047C	047D	047E	047F
04F8	04F9	04FA	04FB	04FC	04FD	04FE	04FF
0578	0579	057A	057B	057C	057D	057E	057F
05F8	05F9	05FA	05FB	05FC	05FD	05FE	05FF
0678	0679	067A	067B	067C	067D	067E	067F
06F8	06F9	06FA	06FB	06FC	06FD	06FE	06FF
0778	0779	077A	077B	077C	077D	077E	077F
07F8	07F9	07FA	07FB	07FC	07FD	07FE	07FF

注意：上面的表中所列出的地址虽然都是处在文本/低分辨率图形第一页的存贮区，但由于这个区域共有1024个存贮单元，而APPLE机显示24行文本，每行40个字符只一共用去960个存贮单元，尚余下64个单元未曾使用。这正是上面所列出的那64个存贮单元。

综上所述，每个槽口除可以分时享用C800~C8FF(十六进制)2kB存贮空间外，还可以单独分别占有280个存贮地址单元。

我们再回到表3-3。从D000~FFFF(十六进制)是供APPLE机存放系统软件的存贮空间。APPLE II PLUS机的主印刷板上有六片2kB的只读存贮器，存放着监控程序和APPLESOFT的浮点BASIC解释程序。当APPLE在使用别的高级语言时，其编译程序仍然放在这个空间，不过这时主板上的只读存贮器已经被“禁止”了。

§ 3—4 APPLE II 监控程序 小汇编程序及编辑/汇编程序的使用方法

一. 监控程序命令

由BASIC转入监控(MONITOR)的操作为:

] CALL-151 <CR>

*

注: <CR>表示按RETURN键。划线部分是要求使用者按键打入的内容,不划线部分是APPLE II自动显示出的内容,以下同。

当监控提示符*显示之后就可以使用以下的监控命令。

1. 检查存储器内容

(1) 检查单个内存地址内容

操作举例

* E000 <CR> 检查E000单元的内容

E000 - 20

* 300 <CR>

0300 - 99

(2) 检查多个内存地址的内容

操作举例

a) * 300 <CR> 检查0300单元的内容

0300 - 99

* .315 <CR> 检查从当前地址0301单元

至0315单元的内容

0301 - 00 08 C8 D0 F4 A6 7B

0308 - 89 00 08 0A 0A 0A 99 A9

0310 - 09 85 27 AD CC 03

* .320 <CR> 检查从当前地址0316单元
至0320单元的内容

0316 - 85 41

0318 - 84 40 8A 4A 4A 4A 09 4A

0320 - C0

*

b) * 300, 320 <CR> 检查从0300单元至0320单元
的内容

0300 - 99 00 08 C8 D0 F4 A6 2B

0308 - 89 00 08 0A 0A 0A 99 A9

0310 - 09 85 27 AD CC 03 85 41

0318 - 84 40 8A 4A 4A 4A 09 4A

0320 - C0

*

c) * 300 <CR> 检查0300单元的内容

0300 - 99

* <CR> 继续检查包括0300单元在内的
连续8个单元内容

00 08 C8 D0 F4 A6 2B

* <CR> 继续检查连续的8个
单元内容

0308 - 89 00 08 0A 0A 0A 99 A9

* <CR> 继续检查连续的8个单元内容

0310 - 09 85 27 AD CC 03 85 41

*

2. 改变内存单元的内容

操作举例

a) * 06 <CR> 检查06号单元的内容

0006 - 00

* : 5F <CR> 将06号单元的内容改为5F

* 06 <CR> 再检查06号单元的内容

0006 - 5F

*

如果要将某个单元的内容置为某值，可以简单操作为：

* 302 : 42 <CR> 将302单元内容改为42

* 302 <CR>

0302 - 42

*

b) * 300 : 69 01 20 ED FD 4C 00 03 <CR>

从300号单元开始连续修改8个单元

* 300 <CR>

0300 - 69

* <CR>

01 20 ED FD 4C 00 03 连续的8个单元内容已改

* 0310 : 0 1 2 3 <CR> 修改0310-0313单元

* : 4 5 6 7 <CR> 修改0314-0317单元

* 310 * 317 <CR> 检查310-317单元

0310 - 00 01 02 03 04 05 06 07

*

3. 移动一段内存单元的内容

命令格式：

{新位置的首地址}<{原位置首地址}·{原位置末地址}M

注：格式最后用“M”表示MOVE命令

操作举例:

* 6000, 600F <CR> 先查看6000-600F单元的内容

6000 - 5F 00 05 07 00 00 00 00

6008 - 00 00 00 00 00 00 00 00

* 300: A9 8D 20 ED FD A9 45 20

DA FD 4C 00 03 <CR> 修改300-30C单元

* 300 • 30C <CR> 查300-30C单元置进的内容

0300 - A9 8D 20 ED FD A9 45 20

0308 - DA FD 4C 00 03

* 6000 < 300 • 30C M <CR> 将300-30C单元的内容
移到首址为6000的地方

* 6000 • 600C <CR>

6000 - A9 8D 20 ED FD A9 45 20

6008 - DA FD 4C 00 03 已移动

* 310 < 6008 • 600A M <CR> 将6008-600A单元内容
移到310-312单元

* 310 • 312 <CR>

0310 - DA FD 4C

4. 比较两段内存单元的内容

命令格式:

{第二段的首地址} < {第一段的首地址} •
{第一段的末地址} V

注: 格式最后用“V”表示VERIFY命令

操作举例

* 6000 : 0 1 2 3 4 5 6 7 8 9 A B C <CR>

* 300 < 6000 • 600C M <CR> 将6000-600C单元内容
移到300-30C单元

* 300 < 6000 · 600C V < CR> 比较这两段地址的内容
是否一致

* 比较结果一致

* 6006 : 66 < CR> 将6006号单元内容06修改为66

* 300 < 6000 · 600C V < CR> 再比较这两段地址的内容

* 6006 - 66 (6) 比较结果6006号单元内容不一致

注：比较结果一致接着出提示符*。比较结果不一致就显示第一段地址中不一致的单元号及其内容并在括号内显示第二段对应地址单元中的内容。

5. 输入与运行机器语言程序

(1) GO命令

命令格式

{首地址}G

例 输入和运行一个显示字母A-Z的机器语言程序

根据题目要求写成下列程序(为了阅读方便写出助记符)

300	A9	C1	(LDA # \$C1)	
302	20	ED	FD	(JSR \$FDED)
305	18	(CLC)		
306	69	01	(ADC # \$01)	
308	C9	DB	(CMP # \$DB)	
30A	D0	F6	(BNE \$0302)	
30C	60	(RTS)		

说明：当执行G命令时，6502微处理器从首地址开始执行机器语言程序。监控程序把它当作一个子程序，当执行完后，只需执行一条RTS(从子程序返回)指令，控制就会回到监控程序，所以此程序最后一条是RTS。

操作示范：

* 300 : A9 C1 20 ED FD 18 69 01

C9 DB D0 F6 60 <CR> 输入程序的机器码

* 300 • 30C <CR>

0300 - A9 C1 20 ED FD 18 69 01

0308 - C9 DB D0 F6 60

* 300G <CR>

ABCDEFGHIJKLMNOPQRSTUVWXYZ 运行结果

*

(2) LIST 命令

命令格式

{首地址}L

执行LIST命令的结果，从指定的首地址开始，显示满屏幕的指令(20行)

操作举例：

* 300L <CR>

0300 -	A9 C1	LDA # \$ C1
0302 -	20 ED FD	JSR \$ FDED
0305 -	18	CLC
0306 -	69 01	ADC # \$ 01
0308 -	C9 DB	CMP # \$ DB
030A -	D0 F6	BNE \$ 0302
030C -	60	RTS
030D -	00	BRK
030E -	00	BRK
030F -	00	BRK
0310 -	00	BRK
0311 -	00	BRK

0312 -	00	BRK
0313 -	00	BRK
0314 -	00	BRK
0315 -	00	BRK
0316 -	00	BRK
0317 -	00	BRK
0318 -	00	BRK
0319 -	00	BRK

*

6. 检查和改变寄存器的内容

EXAMINE 命令的格式采用 CTRL E 键命令

操作举例:

* CTRL E <CR>

A = 0A X = FF Y = D8 P = B0 S = F8

(显示当时寄存器的值)

* : B0 02 D8 C0 F8 <CR> 修改寄存器内容

* CTRL E <CR>

A = B0 X = 02 Y = D8 P = C0 S = F8

* (显示改后内容)

注: 若要改变后面寄存器的内容, 前面寄存器内容要重写。

例如要修改P的内容, 前面A、X、Y重写原有内容

* : B0 02 D8 32 <CR>

*

7. 其它几种监控命令

(1) 改变显示方式

正常显示方式为黑底白字, 监控程序使用INVERSE命令(*

后打一个字母I <CR>)就改变为反显示方式(白底黑字),再使用NORMAL命令(*后打一个字母N<CR>)回到正常显示方式

操作举例:

* 0 : 10 11 12 13 14 15 16 17 <CR>

* 0 . 7 <CR>

0000 ~ 10 11 12 13 14 15 16 17

* I <CR> 反显示方式

* 0 . 7 <CR>

0000 ~ 10 11 12 13 14 15 16 17

* N <CR> 正常显示方式

* 0 . 7 <CR>

0000 ~ 10 11 12 13 14 15 16 17

*

(2) PRINTER命令

格式

{插座号} CTRL P

插座号可以是1—7

如果想将信息送到打印机去打印,它的接口插座在1号插座上,打*1 CTRL P <CR>命令便可打开打印机,以后屏幕的所有显示便打印出来。

打*0 CTRL P <CR>便停止打印机,回到原来的屏幕显示方式。

对于APPLE IIe,此命令应改成PR#1和PR#0的格式

(3) CTRL Y命令

使用此命令,可以强迫监控程序跳到\$3F8的位置,如果将转

移指令放在 \$3F8 单元,那就可以跳到所需的程序。

操作举例:

* 3F8 : 4C 00 03 <CR> (3F8起存放JMP \$300)

* CTRL Y <CR>

ABCDEFGHIJKLMNOPQRSTUVWXYZ

*

(4) 十六进制加减法

格式:

{数值} + {数值}

{数值} - {数值}

操作举例

* 20 + 13 <CR>

= 33

* 4A - C <CR>

= 3E

* 3 - 4 <CR>

= FF

*

(5) 多重命令

多重的命令可以放在同一行上

操作举例

a) * 300L 300G <CR>

0300 - A9 C1

LDA # \$C1

0302 - 20 ED FD

JSR \$FDED

0305 - 18

CLC

0306 - 69 01

ADC # \$01

0308 - C9 DB

CMP # \$DB

```

030A - D0 F6          BNE $ 0302
030C - 60            RTS
030D - 00            BRK
      ⋮
0318 - 00            BRK ABCDEFG
HIJKLMNPOQRSTUVWXYZ

```

*

b) * 300LL <CR>

```

0300 - A9 C1          LDA # $C1 }
      ⋮                } 共40行
      ⋮

```

*

c) * 0300LLL <CR>

```

0300 - A9 C1          LDA # $C1 }
      ⋮                } 共60行
      ⋮

```

*

二、小汇编程序命令

因为小汇编程序 (MINI-ASSEMBLER) 是放在整数 (INT) BASIC 文件中的, 所以启动时需用INT命令, 调出整数 BASIC, 然后即可使用小汇编

注意 整数BASIC提示符是“>”

浮点BASIC提示符是“]”

监控提示符是“*”

小汇编提示符是“!”

(1) 插入带INTBASIC文件的磁盘后, 用以下操作即可进入小汇编:

] INT <CR>

此时APPLE I 用提示符>作为回答

- > 表示已进入INTBASIC控制之下
- > CALL - 151 <CR> 此时APPLE II用提示符*作为回答
- * 表示已进入监控程序控制之下
- * F666G <CR> 此时APPLE II用提示符!作为回答
- ! 表示已进入小汇编控制之下

(2) 在规定内存地址送入符号指令

例如：在300单元送入符号指令CLD，则操作如下：

- ! 300: CLD <CR> APPLE II汇编后将符号指令及机器码显示如下：

0300 ~ D8 CLD

!

又如：继续在301单元送入符号指令LDY # \$FF，则操作如下：

- ! 301: LDY # \$FF <CR> APPLE II汇编后，将符号指令及机器码显示如下：

0301 ~ A0 FF LDY # \$FF

!

由于刚才已使用过300单元，现在是接着使用301单元，所以也可不打入301地址，而打入一个空格

- ! LDY # \$FF <CR>

0301 ~ A0 FF LDY # \$FF

!

注意：①小汇编中不可使用符号地址

②操作数或操作数地址只能使用十六进制数，而且十六进制表示符号\$可以省略不写

按以上操作用小汇编命令送入以下源程序时(程序起始地址是300)

LDA # \$C1

```

JSR    $FDED
CLC
ADC    $$01
CMP    $$DB
BNE    $0302
RTS

```

小汇编就把每条符号指令及其对应的机器码连同指令所在地址逐条显示出来。

注意：条件转移指令中的地址码部分，在小汇编中要用转移目标处的绝对地址不用符号地址也不用转移步长。

(3) 从规定的起始地址列出源程序及对应的机器码

例如要列出刚才打入的那段程序的符号指令及机器代码，则操作如下：

```
! $0300L <CR>
```

执行此命令的结果就会从指定的首地址0300开始显示满屏幕的符号指令及对应机器码(20行)。

注意：此处地址前的\$不可以省略。

(4) 将一程序送入规定的存贮区域后，运行此程序。

例如对以上已送入300单元为首地址的这段程序，要使它运行，则操作如下：

```
! $0300G <CR>
```

注意：此处地址前的\$不可以省略。

程序执行完毕后需要时可返回监控程序，用监控命令来检查程序运行结果，如检查某些内存单元内容和各寄存器内容是否正确等。

(5) 检查内存单元内容

例如要检查300单元的内容，操作如下：

! \$ 0300 <CR>

注意：此处地址前的 \$ 不可省略。

(6) 修改内存单元内容

例如要修改从300单元开始的连续5个单元内容，使皆为00，操作如下：

! \$ 0300:00 00 00 00 00 <CR>

注意：此处地址前的 \$ 不可省略。

最后说明一下BASIC、监控、及小汇编如何互相转入：

(1) 由BASIC转入监控

] CALL - 151 <CR> APPLE II 应以“*”作为响应

*

或：

> CALL - 151 <CR>

*

(2) 由监控进入小汇编

* F666G <CR> APPLE应以“!”响应

(3) 由小汇编返回监控

! \$ FF69G <CR> APPLE应以“*”作为响应

(4) 由监控返回BASIC

* 3D0G <CR> APPLE应以“]”或“>”

作为响应

(5) 由小汇编返回BASIC

! \$ 03D0G <CR> APPLE应以“>”作为响应

! INT <CR> APPLE应以“>”作为响应

! FP <CR> 回到浮点BASIC，APPLE应以“]”响应

无论是在监控或小汇编，按RESET键都可回到BASIC。对没有使用DOS3.3 操作系统的机器，只能通过按RESET 键才会由监控返回BASIC。

三、编辑—汇编程序命令

用汇编语言编写好的源程序要送到计算机中执行，必须首先用机内的编辑程序 (EDITOR) 将源程序用ASCII码送入计算机，这个过程称为编辑，再由机内的汇编程序 (ASSEMBLER) 将已送入计算机的源程序翻译成目标程序将目标文件存入软盘，这个过程称为汇编，然后计算机才能运行该程序。在APPLE II中编辑程序和汇编程序合并为一个文件称为EDASM，下面介绍的就是EDASM各种命令的使用。

1. 启动EDASM有两种方法，它们是：

(1) 如果系统已经引导了DOS3.3，则应将DOS3.3软盘取出，换以TOOL KIT软盘插入驱动器，然后打入命令

```
] BRUN EDASM.OBJ <CR>
```

即可从磁盘调入EDASM的目标码文件，并开始执行这个程序，而使系统处于它的管理之下，屏上出现EDASM程序提示符:及游标:。

(2) 如果系统电源接通以后没有在软盘驱动器内插入DOS3.3盘片，而是插入了TOOL KIT盘片。在这种情况下应打入命令

```
] RUN EDASM <CR>
```

这是从软盘上把EDASM的BASIC文件引入内存，然后开始运行它。屏上将出现：

```
APPLE II EDITOR—ASSEMBLER
```

```
CURRENT ASSEMBLER ID STAMP IS:
```

```
P9—NOV—79 #×××××
```

字样，并有闪动游标，此时按一下RETURN键，待屏上出现EDASM提示符:和游标:时，即可使用。

2. 如何使用编辑程序来编辑源程序。

(1) A命令(ADD)

使用此命令向APPLE II送入一个用汇编语言写的源程序，此

处以输入一个练习程序为例：

```
:A<CR>
1 LDA #$AC; LOAD $AC INTO ACCUM.
2 STA $06 ; AND INTO LOCATION $06
3 BRK ; RETURN TO MONITOR
4 CTRL-D (或CTRL-Q)<CR> 则由A命令返回编辑
提示符
```

此处注意①每行的行号是APPLE II自动显示的。②在各行写入的语句，若该行语句有标号则直接跟在行号后面打入语句，若该行语句无标号则应在行号后面打一个空格，然后打入该语句，这一个空格就留出了八个标号字符的位置。

操作举例如下

```
:A<CR>
1 ORG $0300
2 CLD
3 CLC
4 LDA $0350
5 ADC $0351
6 STA $0352
7 HERE JMP HERE
8 CTRL-D<CR>
```

此处第7行有标号，所以不要打空格而应紧跟在行号7后面打入该语句。

(2) L命令(LIST)

使用此命令显示已送入APPLE的文本，操作如下：

```
:L 行号 <CR>
```

例如

:L 1-5<CR> 显示文本的1—5行

:L <CR> 显示文本的所有行

(3) P命令(PRINT)

此命令用法同于LIST, 但不显示行号。

(4) C命令(CHANGE)

此命令用来修改已送入APPLE机文本中的某行, 操作如下:

:C 行号·老字符串·新字符串<CR>

或者

:C 行号\$老字符串\$新字符串<CR>

此处的·或\$是分界符, 不可省略。

然后APPLE II 询问

ALL OR SOME? (A/S)?

因为一行中的老字符串可能不止一个, 若要把该行中所有老字符串都修改为新字符串则回答A, 若只把该行中的部分老字符串修改为新字符串则回答S。在回答S之后, 对于要修改的老字符串就再按一次S键, 对于要保留的老字符串则按ESC键。

操作举例如下:

我们用上面介绍的练习程序为例, 欲把第1行中的数AC改成00, 可以如下操作: 事先应把该程序用A命令送入APPLE, 然后

:C 1\$AC\$00<CR>

ALL OR SOME?(A/S)?

若按A键回答, APPLE修改完毕的第1行变为:

1 LDA #\$00 ; LOAD \$00 INTO ACCUM.

若按S键回答后, 再按一次S键和一次ESC键, 则该行中的两个AC只有第一个被修改成00, 第二个AC保持不变, 即修改后的第1行变为:

1 LDA #\$00 ; LOAD \$AC INTO ACCUM.

(5) D命令(DELETE)

此命令用来删除已用A命令送入 APPLE II 的文本中的某行(或某连续段)。操作如下:

:D 行号 <CR>

例如欲把上面所用练习程序中的第一行删除,则应打入如下命令:

:D1<CR>

然后再用L命令检查,可以看到第一行已被删除。若是想删除连续的一段,例如把文本中原来的第2行到第3行都删除,则应接着刚才的删除之后再打入如下命令:

:D1-2 <CR>

再用L命令检查,可以看到文本中原来的第2行、第3行也被删除。

(6) I命令(INSERT)

此命令用来对已用A命令送入 APPLE II 的文本在规定的行号处插入一行语句。操作如下:

:I行号 <CR>

例如若想在前面使用的练习程序开始处插入一句:

ORG \$0300

则应按下面步骤操作:

:I 1<CR>

1,ORG \$0300<CR>

2 CTRL-D<CR> 退出I操作

:

然后可以用L命令来检查一下插入结果。

(7) R命令(REPLACE)

此命令用来对已用A命令送入APPLE II的文本中的某行(或某连续段)进行重写,例如对已插入ORG \$0300后的练习程序进

行以下操作：

:R3<CR>

3 ADC \$09<CR>

4 CTRL-D<CR> 退出R操作

：

然后用L命令检查重写结果，就可以看到已把STA \$06改写成了
ADC \$09

(8) F命令(FIND)

此命令用来在已用A命令送入APPLE II的文本中找出某行或
某连续段，或是找出某指定字符串所在行。

操作如下：

:F1<CR>

或

:F1--2<CR>

或

:F \$B\$<CR>

注意：用F来寻找指定字符串所在行时，指定字符串的前后应
加上分界符\$或·。

(9) E命令(EDIT)

此命令用来对已用A命令送入APPLE II的文本的某一行作局
部编辑，在E命令控制下，又有以下几种操作命令表（表3—6），
介绍如下：

这些操作命令的使用步骤如下：

:E 行号<CR>

然后再具体对该行使用表3—6中所列各命令。

注意：若要从EDASM返回BASIC时，打入END命令即可。

3. 如何使用汇编程序来对源程序进行汇编

上面介绍的只是编辑程序的使用，对于一个已编辑好的源程

表3-6

E 命令功能表

字 符	功 能
→	光标向右移动一个位置
←	光标向左移动一个位置
RETURN	接受对该行的编辑命令并退出E命令回到EDASM
CTRL-D	在光标指示的位置上删除字符
CTRL-I	在光标指示的位置上插入字符
CTRL-T	把光标指示位置以后的字符全删去
CTRL-R	按光标指示的位置进行改写, 不需改写的字符用→键跳过去
CTRL-F	在此命令后跟着打入要在该行中寻找的字符, 则光标就会自动移到所寻字符位置处
CTRL-X	退出E命令, 并使正在进行的操作无效, 回到EDASM

序如何使用汇编程序翻译成目标程序再使之运行, 现在把步骤介绍如下: (我们此处介绍的步骤是针对使用一台软盘驱动器, 而且 TOOL KIT文件和用户程序都使用一张盘片的情况)

(1) 首先把已编辑好的用户源程序文件存入盘片, 存盘时要给源程序起个名字。例如要把上面的练习程序进行汇编, 首先给它起个名字 EXE1, 用此名字存盘

```
:SAVE EXE1 <CR>
```

存盘之后可用 CATALOG 命令检查是否已存进盘中。

```
:CATALOG <CR>
```

可以看到盘中已有一个名为 EXE1 的文件了。

(2) 用以下操作对已存在盘上的 EXE1 文件进行汇编

```
:ASM EXE1 <CR>
```

此命令执行时，系统首先从EDASM文件中调出汇编程序，并在屏上显示出如下字句：

PRESS ANY KEY TO CONTINUE

这时应压任何一个键作为回答，APPLE II就开始对盘上的EXE1文件进行汇编，等到汇编完毕时屏上又再次出现如下字句：

PRESS ANY KEY TO CONTINUE

这时再压一次任一个键作为回答，则EDASM文件中的编辑程序又被调出，屏上回到EDASM提示符

：

至此汇编完毕，然后可用CATALOG命令，看到盘上已有一个名为EXE1.OBJ0的目标码文件。

附带说明一下，在EDASM控制下CATALOG，SAVE及LOAD命令都可使用。前两者刚才已经使用到，而LOAD命令是在要调出已存盘的源程序文件时用。例如用命令

:LOAD EXE1<CR>

就可把已存在盘上的EXE1文件调进存贮器中。

若想在汇编过程中用打印机印出清单文件时，应先打开打印机电源并应在ASM EXE1命令前加一句

PR#1, L××P××CTRL-I80N <CR> 的命令。

此处的L××应为1页中要打印的行数，而P××应为一页中的总行数。例如我们在L之后填15，P之后填20，就表示这一页共20行，打印15行后就空5行。

:PR#1, L15P20CTRL-I80N <CR>

:ASM EXE1 <CR>

第一句中的P××中填的数若小于L××中的数，则打印时就不分页了，而是连续打印下去。

(3) 如何运行已经汇编好的目标码程序

仍以EXE1为例，现在是要运行它的目标码文件 EXE1.OBJ0

此时先使用 END 命令由EDASM返回 BASIC, 当屏上出现 BASIC提示符时, 再用BASIC命令运行此程序。

]BRUN EXE1.OBJ0 <CR>

程序就运行了。运行完毕回到监控, 当由监控再次运行此程序时, 就可用以下命令:

* 0300G <CR>

这就不用再调盘, 而直接运行已送入存贮器中的目标程序。

当遇到源程序汇编后产生的目标文件不止一个时, 例如第二章例 5 三个数据块传送的程序中, 由于程序由三个ORG伪指令语句分成了三段, 因此将这个源程序送入APPLE II 用名字DBLOCK汇编之后就产生了三个目标文件, 它们是 DBLOCK.OBJ0, DBLOCK.OBJ1及DBLOCK.OBJ2。那么在运行此程序时, 应首先在BASIC提示符]下用BASIC命令

]BLOAD DBLOCK.OBJ0 <CR>

]BLOAD DBLOCK.OBJ1<CR>

]BLOAD DBLOCK.OBJ2<CR>

把这三个目标文件都调入内存, 再转入监控程序, 先用监控命令确定6000~6063, 6100~6103, 6200~6263三段存贮区域的内容, 然后再用监控命令

* 0300G <CR>

就可使程序得到正确运行。这可用检查7000~7063, 7100~7163, 7200~7263三段存贮区域的内容和6000~6063, 6100~6163, 6200~6263三段存贮区域内容是否相符来判断程序执行是否正确。

§ 3—5 AIM-65 监控程序, 文本编辑程序及汇编程序的使用方法

一、监控程序各种操作命令

首先说明一下, RESET命令和ESC命令的操作内容。

RESET 命令 ——进入监控程序并完成监控程序所需要的初始化工作。

ESC 命令 ——重入监控程序。

在使用监控程序时要注意，它的提示符是<，按**RESET**键或**ESC**键都可使机器处于监控程序控制之下，在显示器上显示出监控程序提示符<。在以下所述各种命令的操作失败时，可使用**RESET**或**ESC**键使回到监控程序控制之下，然后再重新开始操作。

1. 存贮器测试命令

(EXAMINING MEMORY)——M

在按了**M**键之后，再用键送入程序员所需要测试的内存单元地址（一般为四位十六进制码），最后按 **RETURN** 键（或空棒 **SPACE**），显示器上立即显示出被选中的内存单元内容，而且显示的并不只是这一个单元的内容，而是从这个单元开始的连续四个单元内容。

如果需要连续测试后继单元的内容，则只要连续按**SPACE**空棒即可。

2. 存贮器修改命令**(CHANGING MEMORY)——/**

程序员若需要修改某一内存单元内容时，应首先用如上所述的**M**命令测试该单元内容，然后用**/**命令进行修改。即先按**/**键，随后依着被选中的四个地址单元顺序用键送入需改动的内容。若是对其中某个单元内容不需改动，那么只要按下**SPACE**棒就可以保持其原有内容不变。如果需要继续修改紧跟着的后续四个单元内容，只要再按一下**/**键就可进行下四个单元的内容修改，而按下**RETURN**键就可终止修改内存的操作。

3. 寄存器测试命令**(EXAMINING REGISTERS)——R**

这个命令可以用来测试当前状态下程序计数器**PC**，状态寄存器**P**，累加寄存器**A**，变址寄存器**X**，变址寄存器**Y**及堆栈指针**S**寄存器的内容。

只要用键打入R命令后，打字机立即打出一排字符，对应这六个寄存器的名字。即：

* * * * PS AA XX YY SS

紧接着第二排就打印出并同时在显示器上显示出这个寄存器对应的内容。注意上面的* * * *代表的是程序计数器PC，它的内容应当是四位十六进制码，而状态寄存器PS，累加器AA，变址寄存器XX和YY的内容则都应当是两位十六进制码，堆栈指针SS因规定是在1页，所以只显示低8位，因此也是两位十六进制码。

4. 寄存器修改命令(CHANGING REGISTERS)

需要修改某个寄存器内容时，可以首先按上述方法用R命令测试寄存器，然后再按下所需要修改内容的寄存器名字，最后再送入修改内容(四位或两位十六进制码)，至此修改寄存器的操作即告完成。修改寄存器的操作亦可单独进行而不必跟在测试寄存器的操作之后。

注意：在按下需修改其内容的寄存器名字时，代表符号（即按哪个键）和实际的寄存器之间对应关系为：

程序计数器PC —— *

累加寄存器A —— A

变址寄存器X —— X

变址寄存器Y —— Y

堆栈指针S —— S

状态寄存器P —— P

其中修改PC时需按RETURN键来结束修改操作，其它寄存器修改不需按RETURN键。

在修改寄存器操作完成之后，可再使用测试寄存器命令R，显示器上便可显示出修改后的新内容。

5. 使用打印机命令(USING THE PRINTER)

—CTRL PRINT

同时按下CTRL和 PRINT 两个键，可使打字机处于开或关状态，如果打字机原状态是“关”，则同时按这两个键就使打字机改变为“开”状态。如果打字机原状态是“开”，则同时按这两个键就使打字机改变为“关”状态。

按这两个键时，打字机的状态在显示器上用OFF或ON显示出来。

注意：AIM-65在开启电源时，打字机一定是自动处于“开”状态的。

使打字机空走一行的操作是按下LF键。

6、初等汇编命令或称符号指令输入命令

(INSTRUCTION MNEMONIC ENTRY)——I

之所以把这种操作命令称为初等汇编或称为符号指令输入命令，而不把它称为汇编命令，这是因为这种命令虽可把送入的符号指令逐条翻译成机器指令并送入相应的地址单元中，但在符号指令中不允许使用符号地址，也不允许使用伪指令。它的翻译过程没有两遍扫描的过程，也产生不了符号表和清单，这都是和一般的汇编程序操作命令不同的，也就是说这种操作不是在汇编程序支配之下进行的，而是在监控程序支配之下的一种对符号指令逐条翻译成机器指令的操作。这种功能对于调试简单的程序是极为有用的。下面我们来具体说明I命令的操作步骤：

首先按下I键，接着按*键，并把待输入的符号指令程序起始地址用四位十六进制码输入（我们已知道这是修改程序计数器PC的操作），最后按下 RETURN 键，下面就可以在显示器所指示的地址单元上跟着游标八位置逐条输入符号指令了。程序输入完毕时可用ESC键终止操作。这里要注意，当输入的符号指令有错误时，（即不符合6502对符号指令的规定时）显示器上出现的仍是本条指令所在的地址单元码，地址并不下滑，这是机器要求重新送入正确的指令。如果在送入符号指令的过程中发现有错时，可用

DEL键进行删除和重新送入正确的符号。

以上操作如把按I键和送入程序起始地址两个步骤对调一下也是可以的。

我们可以细致一点说明I命令操作过程中要注意的几个问题：

(1) 程序计数器必须置于待输入程序的起始内存单元。

(2) 所有单字节的指令码在第三个字符输入后立即被“汇编”。

(3) 包含两个或三个字节的指令码要由RETURN键来结束输入。

(4) 输入过程中发生错误时，用下面办法之一纠正错误：

1) 用DEL(删除)键进行删除(CTRL-H键也具有同样删除功能)

2) 用修改程序计数器内容的办法，重置程序计数器于输入出错的那条指令所在内存地址上，再用I命令重新开始。

3) 用ESC键回到监控程序提示符，重新开始。

(5) ESC键可以用来退出这种方式，即终止符号指令输入操作。

(6) 指令所在地址码和操作数所在地址码一律被看作是十六进制而不必加十六进制表示符号\$。

如果待输入的程序是由机器指令构成，则用前面说过的修改内存命令/来进行是很简单的，但是对于调试和执行程序来讲，用符号指令输入命令I来输入由符号指令构成的程序则是更为方便的。对于比较长的程序，还需要用汇编程序操作命令来对源程序进行汇编，这点我们在下面将加以说明。

7. 反汇编命令 (DISASSEMBLE MEMORY)——K

反汇编又可称为逆汇编，它的操作过程是把内存中的十六进制目标码转换为符号指令码，操作如下：

首先按下K键，并在由于按下K键显示器上出现的“* =”之

后送入需要反汇编的内存首地址,随着按下RETURN键,AIM-65收到这个首地址后立即响应,在显示器上出现/符号,此时程序员应送入需反汇编的指令条数(十进制数)。例如,本次需反汇编15条指令,那么就在/符号之后用键送入15两个十进制码,AIM-65就立即开始反汇编过程。

对于反汇编操作需要注意的是:

(1) 在/符号后可送入的指令条数应在十进制数01~99之间,而数00则表示100条指令之意(必须送入两位十进制数,当指令条数<10时,十位数字上送入0)。若是不送具体数而按下RETURN键,则只反汇编一条指令。若是按下·键或SPACE键,则反汇编过程将连续进行下去,直到按ESC键时才告终止。

(2) 对于内存单元中不符合机器指令规定的那些十六进制码,反汇编的结果找不到对应的符号指令则用问号?来表示。将反汇编指令K和符号指令输入命令I结合起来使用将带来许多方便。例如,先用I命令送入了一段用符号指令构成的程序,然后想要再把这段程序仍用符号指令打印出来的话,就可使用K命令来完成。当然要注意两者的内存地址必须相符合。

8. 执行程序的命令(G COMMAND)——G

当利用上述已讲到的命令把一段编好的程序送入内存后,就可使用G命令使这段程序运行。首先要利用修改程序计数器PC的命令*来把PC置于这段程序的启动地址,然后按下G键并随之按RETURN键就可使程序运行。当程序运行完毕时,显示器显示下一条指令的地址及内容。

至此我们所了解的这些操作命令足可以用来进行简单的程序调试了。但是在这些程序中不能使用标号地址和伪指令,所以内存单元的分配工作还要程序员自己来进行。因此对于复杂一些的程序进行调试,还需使用文本编辑及汇编等操作命令。

9. 如何使用盒式录音机转贮目标程序和数据

AIM-65允许配有两台普通的盒式录音机做为磁带机,以用来记录和读出目标码或源码,此处我们只说明如何对目标码进行记录和读出。关于源码即ASC II字符的记录和读出,将在下面再加以说明。

录音机和 AIM-65 之间的连线方法是把 AIM-65 机器后方的插头上标M字样的腿接到录音机MIC处,就可以实现转贮操作,把 AIM-65 后方插头上标L字样的腿接到录音机 EAR 处就可以实现读带操作。

(1) 如何将内存中的目标码记录到磁带上,转贮操作命令(DUMP COMMAND)——D

首先按下D键,AIM-65响应后就立即询问需要存到带上去的目标码是在内存地址的什么区域内,显示器上显示“FROM=”此时应打入内存起始地址并按下RETURN键,则又跟着显示“TO=”应再打入内存终了地址和按RETURN键,显示器跟着询问“OUT=”此时应按T键做为回答,表示这段目标码是要送到带上去。显示器又接着问“F=”这是要求程序员回答录到带上去的文件名字是什么,可以用少于或等于五个字符作为文件名送入,AIM-65得到文件名后还要提出最后一个问题,显示器上出现“T=”这是问用哪一台录音机,1号还是2号,一般只接一台,可以回答1号,即用键按下1即可。注意这时不要按RETURN键,而要使录音机工作在录音状态,当录音机转速稳定后(一般走十个字即可使转速达到稳定)再按下RETURN键,录制工作就立即开始了,此段目标码录制接近结束时显示器又问MORE?一般情况可回答N,那么录制操作就告结束,AIM-65又回到监控程序提示符<。

现在我们顺着操作步骤再叙述一遍,用方框标明的地方是要求程序员用键送进去的,而未加标注方框的则是AIM-65显示器上显示的字样。

D

FROM = TO =

OUT = F = T = ××

MORE?

下面我们再交待一下注意事项：

- 1) 在F=后面送进的文件名，如果是五个字符则可不按<CR> (RETURN 键之意) 如果少于五个字符则要按<CR>。
- 2) 在录制过程中××处显示的是不断更换的00, 01, 02, ——这是对被录的数据块计数，80个字节为一个数据块，录制的时候是以数据块为单位录到带上去的。
- 3) 录制过程的结束必须是在MORE? 后回答N来结束，如果用ESC键结束则最后一个不满80个字节的数据块就不能录到带上去。
- 4) 在MORE? 后若是回答Y，这里表示本文件的内容除了已送进AIM-65的FROM = ×××× TO = ××××内存区域的目标码外，尚有其它内存区域的内容需要录制，因此在使用Y做了回答后，AIM-65又询问FROM =

TO = ，这次之后如再无内容需要录制了，那么在又问MORE? 时应回答N做为结束。

- 5) 应该很好地注意使录音机的操作和AIM-65的操作互相配合好。

例如：在内存上的信息记录到带上之前，应使录音机在录音状态已工作十个字以上（指录音机上的计数器指示值）以使转速达到稳定。

还要注意,每两个文件在带上的距离要相距十个字以上。此外为了在磁带上迅速正确找到被记录的文件所在位置,应正确使用录音机上的计数器装置,最好做一张表格,记录下文件名,起始内存地址,录音机上计数器的数字,以备查询方便。

- 6) 如果在转贮命令D的操作步骤中,在OUT = 之后回答的不是T,而是P或<CR> (RETURN),这表示内存某段区域中的目标码是要被送到打字机或显示器而不是送到带上,那么 AIM-65 就立即执行命令而不再询问文件名和录音机台号,其它操作步骤相同。

最后我们还要交待一下,本份操作说明中所提到的磁带转储及读出命令的操作都是按照 AIM-65 记录格式进行的,至于采用 KIM-1 磁带记录格式的情况如何操作,我们此处就不作介绍了。

(2) 如何读出磁带中记录的目标码, (LOAD MEMORY)
——L 首先按下L键, AIM-65 响应后立即询问“IN = ”意即询问目标码从什么设备进入AIM-65内存,此处应回答 T,接着又问文件名“F = ”应回答欲从带上读进内存的文件名,最后问录音机台号“T = ”按下 1 键作为回答,但不要按 <CR> 等录音机做好准备,把带置于被查找文件前 5~10 个字并使录音机置于放音状态,然后再按下 <CR>,这时就开始读带过程了。当文件找到后, AIM-65 就开始读文件的过程,这时显示器上显示的字样是 LOAD F = × × × × × BLK = × × BLK 后 × × 显示的是不断更换的 00, 01, 02, … 表示正在读出的数据块号。读毕, AIM-65 回到监控程序控制下,显示器回到监控程序提示符<。

现在我们顺着操作步骤再叙述一遍,用方框标注的地方是要求程序员用键送进去的,而未加标注方框的则是 AIM-65 显示器上显示的字样。

L

IN = T F = × × × × × T = 1 <CR>
LOAD F = × × × × × BLK = × ×

下面我们再交待一下注意事项：

- 1) 上面第二行F = 后面送进去的文件名如为五个字符则不需按<CR>，如少于五个字符则需要按<CR>。
- 2) 在T = 之后按下1键但不要马上按<CR>，等录音机已用计数器找到带上存该文件的相应位置使录音机处于放音状态时才能按下<CR>。
- 3) 操作过程中注意录音机的操作和AIM-65的操作配合好。
- 4) 文件读进内存哪一段区域是和文件录制过程时规定的内存区域相一致的。
- 5) 读文件过程开始之后，如果显示器上显示的不是上面第三行显示的LOAD F = × × × × × BLK = × × 而是SRCH F = × × × × × BLK = × × 这是说明正在读的文件不是程序员要找的文件，而是另一个文件，此处跟在SRCH后的文件名不是程序员要找的文件名，而是正在读的文件名。

10. 执行/跟踪命令 (EXECUTION/TRACE COMMAND)

以上在第8个问题中曾说明了G命令如何使一个已送入内存中的一段程序运行，但在那里我们少交待了一句话，即那里的G命令执行是在AIM-65处于RUN状态下进行的，AIM-65显示器的左下方两个小圆盖下面有两个开关，左边那个开关向下打是使AIM-65处于RUN状态(意即连续运行程序)，开关向上打是使AIM-65处于STEP状态(意即步进运行程序)。

当AIM-65处于STEP状态时，有以下几种执行/跟踪命令，使

程序运行可以步进式进行，这对程序调试带来许多方便。

执行/跟踪控制命令如下：

Z命令——触发指令跟踪方式打开或关闭
(TOGGLE INSTRUCTION TRACE MODE ON/OFF)

V命令——触发寄存器跟踪方式打开或关闭
(TOGGLE REGISTER TRACE MODE ON/OFF)

H命令——跟踪程序计数过程 (TRACE PROGRAM COUNTER HISTORY)

?命令——显示断点 (DISPLAY BREAKPOINTS)

#命令——清除断点 (CLEAR BREAKPOINTS)

B命令——设置断点 (SET/CLEAR BREAKPOINTS)

4命令——触发断点方式打开或关闭 (TOGGLE BREAKPOINT ENABLE ON/OFF)

G命令——从程序计数器 PC 的数值开始执行程序 (START EXECUTION AT PROGRAM COUNTER ADDRESS)

以上命令中的 Z, V 和 4 命令含义说明中的所谓“触发”是指按下该键时若显示 OFF 那么再按一下此键就会显示 ON, 表示对应的方式已经打开, 若需关闭该方式时只要再按一下此键就会显示 OFF。

以上这些命令只在 AIM-65 处于 STEP 状态时才有效, 并且注意在使用这些命令运行程序之前, 就应把程序送入内存。对于如何使用这些命令我们作以下说明:

(1) 同时采用指令跟踪及寄存器跟踪。

步骤如下:

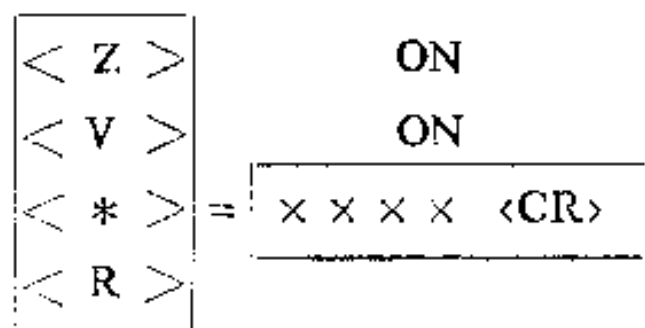

```

    * * * * PS   AA   XX   YY   SS
    x x x x x x x x x x x x x x

```

<G>/.

注意标注方框处是要求程序员打进去的命令及地址，在 G 命令之后应随之再按一下 . 键或 SPACE 键而不要按 <CR>（若按 <CR> 则只执行一条指令）。在 G 命令之后亦可不按 . 或 SPACE 而送进两位十进制数以表示要运行的指令条数，这样操作之后程序运行过程中就会自动显示并打印出寄存器跟踪和指令跟踪的情况，便于程序员查看程序运行所经过的途径及每条指令执行后的各寄存器状况。

请注意在以 STEP 方式运行程序时，BRK 指令是不能停止程序运行的，在 G 命令后送 . 或 SPACE 时需用 ESC 停止程序运行。

(2) 仅采用指令跟踪

步骤如下：

```

< Z >      ON
< V >      OFF
< * > = [ x x x x <CR> ]
< R >

```

```

    * * * * PS   AA   XX   YY   SS
    x x x x x x x x x x x x x x

```

<G>/.

如此操作后可以发现打印机记录下来的只有指令跟踪的过程而无寄存器跟踪的过程。

(3) 仅采用寄存器跟踪

步骤如下：

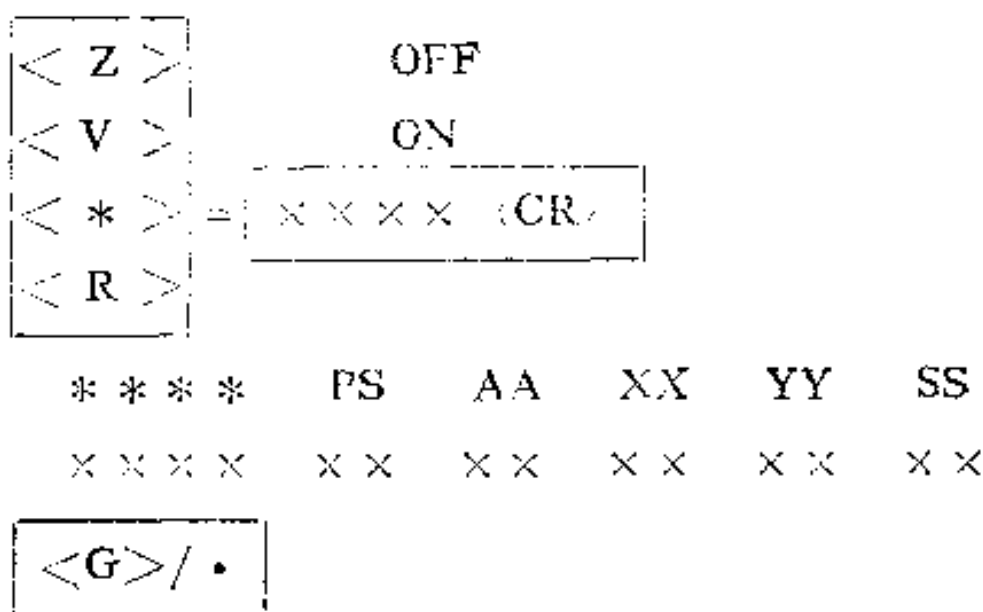

如此操作以后可以发现打印机记录下来的仅有寄存器跟踪过程而无指令跟踪过程。

(4) H 命令

H命令可以分别和以上三种方式连用，即在程序运行结束后，按H键 AIM-65 便会自动打印出刚刚执行过的四条指令地址及下条指令地址，便于程序员查看。

(5) 断点跟踪命令

?、#、B、4 这四个命令都是有关断点设置的命令。

1) B 命令：它是用来设置断点的，AIM-65 允许在一个程序中最多设置四个断点，操作如下：

在程序已被送入内存之后，按下B键，则显示出BRK/字样，此时程序员应按照选好的断点地址顺序，分别在/下打入0，1，2，3的数字，然后再分别送入这四个断点的地址。例如：

```

< B > BRK/0 = 0310 < CR >
< B > BRK/1 = 031B < CR >
< B > BRK/2 = 0328 < CR >
< B > BRK/3 = 0 < CR >
  
```

这就在程序中设置了第0号断点地址为0310，第1号断点地址为031B，第2号断点地址为0328，第3号断点地址为0000

(即只设置了前三个断点, 第四个断点未设置) 设置好断点地址之后, 再按前面所述方法选择好适当的指令跟踪和寄存器跟踪方式使这两个跟踪开关或者都打开, 或者打开一个, 或者都关上, 然后使程序运行, 那么程序运行过程中遇到断点地址时就会自动停止运行, 此时程序员可以运用 R 命令, M 命令来检查有关寄存器及内存单元内容, 以观察程序执行情况, 然后可以用 G/· 命令使程序继续下滑, 等遇到断点时将再次停机。

- 2) # 命令: 它是用来同时清除四个断点的。只要按下 # 键, 显示器上便会出现 <#>OFF 字样, 此时四个断点全被清除, 即四个断点地址全被变成 0000。
- 3) ? 命令: 它是用来显示四个断点地址的, 只要按下 ? 键, 显示器上便会同时出现四个断点的地址。
- 4) 4 命令: 它是用来控制使断点生效的开关, 当 4 键按下出现 <4>ON 字样时, 所设的断点才能在程序运行过程中生效, 若是处于 <4>OFF 状态, 则所设断点在程序运行过程中无效, 只要反复按 4 键就会使 ON 和 OFF 状态交替反复变化。

那么上面在讲 B 命令时, 已经说了设置断点后可选取适当的跟踪方式运行程序, 在程序运行过程中遇到断点就会自动停止运行, 现在对这段话我们还要再补充一句, 就是在设置好断点地址后还必须使 4 开关处于 ON 状态才行。

二、文本编辑程序各种操作命令

我们知道用汇编语言所写的程序要能够在计算机中执行, 必须首先输入用 ASCII 字符书写的源程序, 再由机中的汇编程序把源程序汇编成目标程序并送入相应内存单元之中, 然后计算机才能运行这一程序。文本编辑程序就是用来供程序员用键输入 ASCII 字符书写的源程序的, 顺便说一句, 文本编辑程序不仅可以用来输入和编辑各种语言的源程序用, 而且可以输入和编辑文

章，因为源程序也好，文章也好，它们都是由ASCII字符构成的，我们可以统称为文本。

1. AIM-65文本编辑程序操作命令可以分成四类

(1) 编辑程序进入和退出命令

E命令——进入编辑程序并完成编辑程序所需的初始化工 作

T命令——重入编辑程序并显示头行，如果已在编辑程序中，
则T命令可显示头行。

Q命令——退出编辑程序并重入监控程序

ESC命令——重入监控程序

(2) 文件输入/输出和修改命令

R命令——从输入设备读若干行内容进文本缓存区

I命令——插入一行

K命令——删去一行

L命令——从已放好一个文本的文本缓存区中把指定行数的
内容送到某输出设备

(3) 行指针位置调整及显示

T命令——把行指针移到文本顶部并显示第一行内容

B命令——把行指针移到文本底部并显示最末行内容

U命令——行指针上移一行并显示该行内容

D命令——行指针下移一行并显示该行内容

(4) 字符串查找和修改

F命令——查找字符串，从行指针指向的当前行开始向下搜
索程序员所指定查找的字符串，找到后并加以显
示。

C命令——修改字符串，首先从行指针指向的当前行开始搜
索程序员所指定的旧字符串，然后再用程序员指
定的新字符串来更换掉旧字符串

现在我们说明一下，上面所提到的文本缓存区和行指针的含

义是什么。

文本缓存区是指由程序员在进入编辑程序时指定的一块内存区域，这块内存区域用来存放待编辑的文本。应当注意的是文本缓存区不允许使用 0 页和 1 页，因为 0 页已为系统软件占用，而 1 页为堆栈。

行指针的含义是什么呢？我们知道AIM-65文本编辑的各种命令都是和行有关的，所有的编辑操作都是从当前行开始，当前行就是用行指针来识别的，行指针总是指向当前行第一个字符之前的位置，编辑命令执行之后，行指针就会下移 1 行或是移到文本最末处，这要看执行的是什么命令而定。

行指针的位置可以由程序员移动，这由行指针调整命令（T, B, U, D命令）来完成。

2. 操作举例

对于以上各种编辑命令究竟如何使用，我们还是用实例来说明为好：

下面是一段用户程序，这个程序是用来把 8 位二进制小数（即两位十六进制小数）转换成三位十进制小数（BCD 码），原始二进制小数存放在BIN单之中，结果十进制小数存放在BCD, BCD + 1, BCD + 2, 三个单元中，MU10是乘10子程序入口，关于这个程序的算法在第二章已述此处只是讨论如何用EDITOR把源程序正确无误的送入内存的文本缓存区中。

程序员编好的源程序如下：

； PRO1	我们给该程序起名为
BIN = \$ 0300； PRIMARY	PRO1
； DATA ADDRESS	(1) 使用E命令把这个源
BCD = \$ 0301； RESULT	程序用键送入内存文本缓存区
； ADDRESS	中，使在文本缓存区中形成源
MU10 = \$ 0240； *10 ROU-	程序文本，操作如下：

; TIME

```

* = $0200
LDY #00
LDA BIN
STA $01
NEXT JSR MU10
STA BCD, Y
LDA $01
INY
CPY #03
BNE NEXT
BRK
* = $0240
MU10 LDX # = 00
STX $00
LDX #09
CLD
LOOP1 CLC
ADC $01
BCC LOOP2
INC $00
LOOP2 DEX
BNE LOOP1
STA $01
LDA $00

```

EDITOR

FROM =

TO =

IN =

标注方框处是程序员需按键之处。

做完这些操作后就可跟随显示器上的游标^把源程序的每个字符逐个用键输入。

注意每行字符输入完毕时需按<CR>键。

上面操作中的 FROM = x

x x x

TO = x x x x 就是程序员所指定的文本缓存区地址范围，我们已经说过，它不能设在 0 页和 1 页。

在 IN = 后面按 <CR> 键的意思是从键盘输入。

在用键盘输入源程序时请注意：

- 1) 在最后一行 RTS 送完后应按二次<CR>表示结束，待显示器上出现END字样时再按Q键退出编辑程序。

RTS

2) 输入指令时,按指令格式该留空处应按SPACE键以留空,如果没有留空将来在汇编处理过程中就将被当作出错处理。

3) 输入字符过程中按错了键时可用DEL键进行删除。

我们应当注意到E命令是为形成新文件用的,而以下所述各命令是用来处理已在文本缓存区中形成的文件。

(2) 使用T命令和L命令把已在文本缓存区中形成的源程序文本送到显示器和打印机,操作如下:

重入编辑程序并使行指针指向文本顶部。

; PRO1 AIM-65 显示出第一行内容。

文本输出命令。

输出多少行在/之后可跟具体数字亦可跟·字符。

OUT = 文本输出到显示器和打字机,如果只送到打

字机此处就按P键。

这样操作之后,整个源程序的内容就会逐行送到打印机上去。

(3) 使用行指针位置调整命令来显示在文本缓存区中的源程序的各行内容。

操作如下:

按T键使显示器显示第一行内容 PRO1

按B键会使显示最后一行内容 RTS

再按U键就会显示上一行内容 LDA \$00

继续按U键将显示STA \$01

接着按D键则会显示下一行内容；LDA \$00

由此就可了解T, B, U, D四命令是如何调整行指针位置的。

(4) 如果在用E命令编辑源程序文本的过程中由于不小心按错了键使存入文本缓存区的源程序发生了错误成了如下所示的样子，那对已形成的有错误的旧文件应如何进行修改？

PRO1	把这个有错的源程序和正
BIN = \$0300 ; PRIMARY	确的源程序比较一下，我们可
; ADDRESS	以发现在第一行、第三行、第
BCD = \$0301; RESULT	八行处有错，还可以发现少了
; ADDRESS	CLD和RTS两行，此外在倒数
MU10 = \$0240; *10 ROU	第四行处BNE LOOP1错成为
; TINE	BNE LOOP2一共六处错误。
* = \$0300	下面我们使用F、C、
LDY #00	K、I命令来改正这个源程序错
LDA BIN	误的操作过程列出并加以说
STA \$01	明。
NEXT JSR MU10	1) 把第一行PRO1改为：
STA BCD, Y	PRO1是在使用重入编
LDA \$01	辑程序命令T之后，显
INY	示出第一行内容PRO1
CPY #03	后用K（删除一行）和I
BNE NEXT	（插入一行）命令完成
BRK	的。注意K命令是删除
* = \$0240	当前行，删除完毕后
MU10 LDX #00	显示下一行，而I命令
STX \$00	是插在当前行的前一
LDX #09	行，按下I键之后就应
LOOP1 CLC	随着游标位置送入欲

```

ADC  $01
BCC  LOOP2
INC  $00
LOOP2 DEX
BNE  LOOP2
STA  $01
LDA  $00

```

插入的字符串；PRO1
用〈CR〉结束插入操
作，插入完毕后显示
下一行。

- 2) 把第三行ADDRESS改为DATA ADDRESS 这是用D命令
使行指针下移一行并显示该行内容；ADDRESS然后
用K命令删除该行，删除完毕显示下行内容 BCD =
\$0301；RESULT再使用I命令在这行之前插入；DATA
ADDRESS〈CR〉插入完毕显示下行。
- 3) 把第八行* = \$0300改为* = \$0200，这是用C(修改字符
串)命令完成的，按下C键之后，随着游标位置送入待修改
的字符串* = \$0300〈CR〉AIM-65查找到这行后就显示
该行内容* = \$0300此时应再按一次〈CR〉并跟在TO = 字
样之后送入正确的字符串* = \$0200〈CR〉AIM-65完成
修改操作后显示出修改后的字符串* = \$0200。

◁ T ▷

PRO1

= ▷ K ▷

PRO1

BIN = \$0300, PRIMARY

= ▷ I ▷

, PRO1 〈CR〉

BIN = \$ 0300; PRIMARY

= <D>

; ADDRESS

= <K>

; ADDRESS

BCD = \$ 0301; RESULT

= <I>

; DATA ADDRESS <CR>

BCD = \$ 0301; RESULT

= <C>

* = \$ 0300 <CR>

* = \$ 0300 <CR>

TO = * = \$ 0200 <CR>

* = \$ 0200

= <F>

LOOP1 CLC <CR>

LOOP1 CLC

= <I>

CLD <CR>

LOOP1 CLC

```
= <C>
```

```
BNE LOOP2 <CR>
```

```
BNE LOOP2 <CR>
```

```
TO = BNE LOOP1 <CR>
```

```
BNE LOOP1
```

```
= <B>
```

```
LDA $00
```

```
= <D>
```

```
= <I>
```

```
RTS <CR>
```

4) 把漏了的CLD这一行补上,这是用F(查找字符串)命令找到下一行字符串LOOP1 CLC,然后再用I命令把CLD插入完成的,按下F键后随着游标位置送入待查找的字符串LOOP1CLC <CR> AIM-65完成查找操作后,把找到的这一行 LOOP1 CLC 显示出来,此时再使用I命令在LOOP1 CLC这行前面插入一行CLD。

5) 把BNE LOOP2改为 BNE LOOP1 方法同把 * = \$0300 改为 * = \$0200。

6) 把漏了的RTS这一行补上,此处是用B命令把行指针移到底部并显示最后一行LDA \$00然后用D命令使指针下移一行,再接着使用I命令插入RTS,但因此处是在文本底部操作,所以D及I命令之后并不显示下行内容(文本已无下行内容了)。

至此全部错误修改完毕，为了检查经过F、C、K、I等命令编辑修改之后的源程序是否已正确无误，我们可以再使用T、L命令用打印机打印出经过修改的整个源程序文本。

仔细检查一下就可以发现文本编辑程序的各种操作命令中尚有R命令如何使用还没有具体说明，这些我们留待下面再作补充。

3. 如果在E命令编辑一个源程序文本的过程中，由于程序员规定的文本缓存区范围小了，不够存放文本，AIM-65显示出END字样时应如何处理？如果采用使本次编辑操作作废的方法重新开始编辑，重新由FROM = $\times \times \times \times$ TO = $\times \times \times \times$ 规定新的文本缓存区范围，那么显然这对一个文本已接近编辑完毕的情况是不合适的。

为了采用有效的可以接着刚才的结束处继续向下编辑的办法，我们首先应当了解一下文本缓存区的上限、下限地址存放在哪些内存单元，我们可以联想到只要修改一下存放文本缓存区上限地址的内存单元内容，使上限扩大不就行了吗？

按AIM-65规定，这些内存单元是：

00E1：已使用的文本缓存区结束处地址低位

00E2：已使用的文本缓存区结束处地址高位

00E3：程序员规定的文本缓存区下限地址低位

00E4：程序员规定的文本缓存区下限地址高位

00E5：程序员规定的文本缓存区上限地址低位

00E6：程序员规定的文本缓存区上限地址高位

因此我们只要修改00E5和00 E6 两单元的内容以扩大文本缓存区上限地址就行了。

下面我们来举例说明：还是以小数二——十转换程序 PRO1 为例，如果原来规定文本缓存区地址范围是0400~0500，在用 E命令输入源程序的过程中发现输入到CLD这一行处显示器上就出现END字样，表示不能再输入了。

这时可用Q或 ESC 命令退出编辑程序回到监控程序，并用M命令检查 00E1~00E6 这几个单元的内容如下：可以知道源程序编辑

<M> = 00E1 FA 04 00 04 到CLD这一行时，文本缓存区
< >00E5 00 05 FA 04 已用到 04FA地址了，我们现在
</>00E5 50 05 用 / 命令把存放文本缓存区上限地址的00E5，00E6两单元内容由0005修改成 5005 亦即把上限地址由0500修改为 0550 然后再用T命令重入编辑程序，用B命令找到文本底部再用 D命令使指针下移一行，接着就可以反复使用插入命令I把未输完的源程序全部输入完毕。最后我们再说明一下程序员应如何确定文本缓存区范围为多大，也就是说文本缓存区范围应如何计算，我们知道文本的编辑是对ASCII 字符进行的，每一个 ASCII 字符占一个字节，即一个内存地址单元，把源程序中所有的字符及每行回车符 <CR> 所占地的址加起来，还要再留出若干地址单元供修改错误及插入新行用，程序员根据这个原则就可给出文本缓存区的大致范围。

4. 如何把经过编辑的文本内容转贮到磁带，又如何由磁带读回到内存。这里所说的存带和读带是对ASCII 字符格式而言的，和以前所说对目标码格式的存带，读带操作不同。

(1) 存带操作如下：

当然这是在已编辑好一个文本之后才需要存带的。仍以小数二——十转换程序 PRO1 为例，假定它已经经过编辑存放在文本缓存区中了，现在需要把它存到磁带上。

T 重入编辑程序

； PRO1 显示第一行

L

· 此处或填该文本所包括的行数

OUT = F = T = × ×

标记方框处为程序员应按键的地方，注意该文件名不得超过五个字符。

这样操作之后，AIM-65就立即开始转账过程了，在转账过程中，××处显示不断更换的00，01，02…字样，转账完毕，AIM-65显示END字样。

对于应当注意使录音机操作和 AIM-65操作互相配合好的问题，前面已经交待过了，此处当然仍需同样注意，不必多说。

(2) 读带操作，这是把已存到带上的一个ASCII 码文件再读到内存，操作如下：

EDITOR

FROM = TO =

IN = F = T =

LOAD F = PRO1 BLK = × ×

BLK = 后的 × × 处将不断更换显示00，01，02…

读带完毕，AIM-65显示END字样。

然后再用编辑程序中的 T 命令、L 命令，可把刚读入内存的 PRO1 程序全部文本内容打印出来。

5. R命令使用举例

前面说过 R 命令的操作内容是从输入设备读若干行内容进文本缓存区，此处我们是把已存在磁带上的一段 ASCII 字符文件读进正在进行编辑的文本缓存区中，为了简单起见，我们举以下的

例子进行R命令操作说明：

(1) 假定一段以TEXT1命名的文本已用ASCII码格式存入带中，它的内容是：

WE ARE LEARNING AIM- 这里不是源程序，只不过
65'S EDITOR. 是两句英语。
IT IS INTERESTING.

(2) 在AIM-65 上再用E命令编辑一个文件如下，它的内容也只不过是两句英语。

<E>
EDITOR
FROM = 0200 TO = 02FF
IN = <CR>
TODAY IS MONDAY.
IT IS THE NINETEENTH
OF JULY.

(3) 现在我们准备把磁带上的那两句英语插到正在编辑的这两句英语前面，就需要使用R命令，操作如下：

<T>

TODAY IS MONDAY

= <R>

IN = T F = TEXT1 T = 1<CR>

此处的T命令是把行指针移到文本顶部，于是显示出正在编辑的文本第一行内容，TODAY IS MONDAY。R命令是要把磁带上内容读到TODAY IS MONDAY这一行之前去，按R键之后的操作和由带读ASCII码格式文本进内存操作相同，读带完毕

AIM-65显示下一行内容，现在我们再用T和L命令就可打印出编辑出来的最后文本如下：

```
WE ARE LEARNING AIM-  
65'S EDITOR.  
IT IS INTERESTING.  
TODAY IS MONDAY.  
IT IS THE NINETEENTH  
OF JULY.
```

这里需要说明的是R命令只能把带上内容插入到正在编辑的文本某行的前面去，因此在按R键读带之前必须使用T命令和行指针位置调整命令找到待插入位置，然后才能使用R命令。

可见R命令对两个文本的合并是很有用的。

我们使用R命令时亦可不是从磁带插入一段内容，而仍然从键盘插入一段内容，那么在按下R命令后，回答IN=时用<CR>回答而不是用T回答即可。这时R命令的操作功能类似I命令，区别仅在于I命令只能插入一行内容，而R命令则可以插入若干行内容。

关于文本编辑命令的操作说明至此告一段落，下面我们再介绍汇编程序操作命令的使用方法。

三、汇编程序操作命令

文本编辑程序只能把程序员用键输入的源程序放到了内存文本缓存区中，但是计算机并不能直接执行源程序，计算机只能直接执行目标程序，因此还必须把已存的源程序翻译成为目标程序，这个过程称之为汇编过程，完成这个任务的是汇编程序。

1. 汇编程序命令操作说明举例

我们仍以PRO1程序为例，它已被放在文本缓存区中了，现在要使用汇编程序命令把它汇编成目标程序。

操作如下：

```

= = 0000 BCD = S 0301
; RESULT
; ADDRESS
= = 0000 MU10 = $ 0240
; * 10 ROU-
; TINE
= = 0000
                                * = $ 0200
= = 0200
A000                            LDY#00
AD0003                          LDA BIN
8501                             STA $01
= 0207                          NEXT
204002                          JSR MU10
990103                          STA BCD, Y
A501                             LDA $01
C8                               INY
C003                             CPY #03
D0F3                             BNE NEXT
00                               BRK
= = 0215
                                * = $ 0240
= = 0240                          MU10
A200                             LDX #00
8600                             STX $00
A209                             LDX #09
D8                               CLD
= = 0247                          LOOP1

```

18	CLC
6501	ADC \$01
9002	BCC LOOP2
E600	INC \$00
= = 024E	LOOP2
CA	DEX
D0F6	BNE LOOP1
8501	STA \$01
A500	LDA \$00
60	RTS
	RTS

ERRORS = 0000

为了弄清楚这个操作过程，我们对以下问题加以说明：

(1) 符号表缓存区，在 FROM = $\times \times \times \times$ TO = $\times \times \times \times$ 中规定的内存缓存区是用来存放源程序中使用的符号，如 PRO1 程序中的 NEXT, BIN, BCD, MU10 等标号和符号地址，及其对应的地址单元都要由汇编程序把它们放在这个缓存区中。

要注意的是汇编过程总是跟在编辑过程之后进行的，那么符号缓存区和文本缓存区一般来说不能重叠，否则一经汇编之后就会将文本缓存区内容冲掉，那么源程序也就从内存中丢失了。

符号缓存区范围的大小由程序员视源程序中符号数目的多少大概估计而定。

(2) 两遍扫描：第一遍扫描(PASS1)的任务是在程序员指定的符号表缓存区形成符号表。第二遍扫描的任务是把源程序翻译成目标程序，并且检查有无语法错误，同时打印输出。

(3) 清单文件和目标文件

清单文件是经过汇编程序处理而得到的既包含符号指令又包含机器指令的文件，称为清单文件。

而目标文件则是经过汇编程序处理而得到的只包含机器指令的文件，称为目标文件。

我们观察一下上面列出的 PRO1 的清单文件可以看到，左半部是机器指令，右半部是符号指令，中间在迂标号地址处还插有对标号实际地址的说明。

对于 PRO1 我们上面只打印了清单文件而未打印目标文件，如果要求打印目标文件，则只要把编辑操作过程中 OBJ? 后的回答改为 Y 即可得到。

源程序经过汇编程序处理之后就得到了计算机可以直接执行的目标程序。例如现在对 PRO1 程序由于已经经过汇编，我们就可以使 * = 0200 并用 G 命令使该程序执行。我们还可以把经过汇编得到的目标程序存到磁带上，那么将来再执行 PRO1 程序时，就直接把它的目标程序由带送回到内存就行了。

现在我们重复说明一下汇编操作中对 AIM-65 提出的各问题，程序员应如何回答：

- 1) 跟在 FROM = 和 TO = 后面应回答符号缓存区的下限和上限地址。
- 2) 跟在 IN = 后面应回答存放源程序的输入设备是什么，由于我们此处只介绍录音机使用的手控方式，而未介绍遥控方式，所以在 IN = 后面只能回答 M，意思是源程序存放在内存中。只有录音机使用遥控方式时，此处才允许回答 T，意思是源程序存放在带上。那么汇编时要在汇编过程中再从带上调进源程序，这点我们就不做介绍了。

对于录音机只接成手控方式时，若是源程序还在带上尚未读到内存的情况，必须在汇编操作之前先用读带命令 (ASCII 格式读带) 把源程序调进内存，然后才能使用 N 命令对源程序进行汇编。

- 3) LIST? 后面的回答可有 Y 和 N 两种，

回答Y表示要列出清单文件，回答N表示不要列出整个清单文件，只要列出语法检查出错情况。

- 4) LIST-OUT? 后应回答清单文件或是语检结果输出到什么设备。可回答<CR>，意思是清单文件同时送到显示器和打印机，亦可回答P意思是清单文件送到打印机。
- 5) OBJ? 可回答N亦可回答Y。回答N表示汇编后形成的目标码送内存，不送其它输出设备，回答Y表示汇编后形成的目标码要送输出设备（打印机P或磁带T），而不送内存。
- 6) OBJ-OUT = 这个问题只在OBJ?后回答Y时 AIM-65才提出，可回答<CR>亦可回答P，亦可回答T。

现在我们把对 PRO1 汇编操作中需要将目标程序送到打印机的操作过程列在下面，供大家参考。

```
<N>
ASSEMBLER
FROM = 0600 TO = 0650
IN = M
LIST? N
LIST-OUT = P
OBJ? Y
OBJ-OUT = P
J
PASS 1
PASS 2
; 150200A000AD0003850
1204002990103A501C8C
003D0F30006E0
J ERRORS = 0000
```

```
      , 160240A2008600A209D
      81865019002E600CAD0F
      68501A500600914
      J, 0000030003
```

这里的，表示一块目标码的开始，跟在；后面的第一个字节是本块目标码的字节数，第二、三字节是本块目标码的开始地址，然后就是本块目标码的内容，最后两个字节则是本块目标码的检验和。PRO1汇编后得到的目标码内容分成了两块，第一块在第一个，后，共(15)_H个字节，起始地址是0200，检验和是06E0，第二块在第二个；后，共(16)_H个字节，起始地址是0240，检验和是0914。

至于第三个；后的内容按规定格式，第一个字节是00，第二个及第三个字节的内容是目标码所包括的数据块数(连本块在内)此例中连本块在内共计三个数据块，所以是0003，最后两个字节是本块检验和。

2. 汇编后形成的目标程序如何转贮到磁带

这有两种方法，第一种方法是在汇编过程完全结束之后，再用前面介绍过的目标码转贮磁带命令D (DUMP COMMAND)来完成，第二种方法则是在汇编过程之中来完成，我们现在介绍第二种方法的操作步骤：

```
<N>
ASSEMBLER
FROM = 0600  TO = 0650
IN = M
LIST? N
LIST-OUT = P
OBJ? Y
OBJ-OUT = T  F = OBJ1  T = 1
```

PASS 1

PASS 2

ERRORS = 0000

这里在汇编操作中我们没有要求列出清单文件，由于语法完全正确，所以也未印出语检出错情况。

对于目标程序我们此处是要求送到磁带，所以还要回答文件名和录音机台号，这里的文件名是指要送到带上存起来的目标程序名，我们起名为OBJ1，汇编和目标程序存带过程结束之后AIM-65自动回监控程序，至于已存到磁带上的目标程序如何再读进内存这在前面已经做过说明，用L命令 (LOAD MEMORY)即可，此处不再重复。

3. 语检错误分类

若是在编辑过程中形成的源程序有语法错误，那么对这个有语法错误的源程序进行汇编的过程中，汇编程序将指出错误所在行，并指出是什么错误，最后还将用ERRORS来指出总的出错个数。

举例如下：若是源程序由于程序员的疏忽在编辑中送入文本缓存区时成为下面的样子，可以注意到这里漏掉了BCD = \$ 0301这一行，另外STX \$ 00错成为 STX #00那么把这个有语法错误的源程序进行汇编时，AIM-65将如何指出这两处错误呢？

```
BIN = $ 0300 ; PRIMARY
                ; DATA ADDRESS
MU10 = $ 0240; RESULT
                ; ADDRESS

* = $ 0200
LDY #00
LDA BIN
STA $ 01
```

```
NEXT JSR MU10
STA BCD, Y
LDA $01
INY
CPY #03
BNE NEXT
BRK
* = $0210
MU10 LDX #00
STX #00
LDX #09
CLD
LOOP1 CLC
ADC $01
BCC LOOP2
INC $00
LOOP2 DEX
BNE LOOP1
STA $01
LDA $00
RTS
```

下面我们再看汇编过程：

```
<N>
ASSEMBLER
FROM = 0600 TO = 0650
IN = M
LIST? Y
LIST-OUT = P
```

```

OBJ? N
PASS      1
PASS      2
==0000    BIN = $ 0300
; PRIMARY
; DATA ADDRESS
==0000    MU10 = $ 0240
; RESULT
; ADDRESS
==0000

                                * = $ 0200
== 0200
A000      LDY #00
AD0003    LDA BIN
8501      STA $01
== 0207    NEXT
204002    JSR MU10
99D37F    STA BCD, Y
**ERROR   01
A501      LDA $01
C8        INY
C003      CPY #03
D0F3      BNE NEXT
00        BRK
== 0215

                                * = $ 0240
== 0210    MU10
A200      LDX #00

```



```

868878      STX  #00
** ERROR    18
A209        LDX  #09
D8          CLD
== 0248     LOOP1
18          CLC
6501        ADC  $01
9002        BCC  LOOP2
E600        INC  $00
== 024F     LOOP2
CA          DEX
D0F6        BNE  LOOP1
8501        STA  $01
A500        LDA  $00
60          RTS
            RTS

```

```

ERRORS = 0002

```

可以看到清单文件中在 STA BCD, Y 这一行下面标出 ERROR01 字样, 指出此行有 01 类型错误。在 STX #00 这一行下面标出 ERROR 18 字样, 指出此行有 18 类型错误。

最后一行 ERRORS = 0002 指出共有二个语法错误。根据 AIM-65 的语检错误分类规定, 01 类错误是 <未定义符号>, 因为前面漏掉了 BCD = \$0301 这一行, 所以 BCD 就成了未定义符号, 程序员由 AIM-65 指出的 01 类错误就会检查出这一点而把它补上。

18 类错误是 <非法操作数> 程序员由此受到启发, 再仔细查对一下 STX #00 这条指令发现 STX 指令是不允许立即数地址的, 从而就知道应把 STX #00 改成符合语法规定的 STX \$00, 然后再把修改后的源程序再行汇编, 直到 ERRORS = 0000 为止, 这

时，汇编得到的目标程序才是可用的，才能交给AIM-65去执行。

我们这里只是通过一个例子告诉大家，AIM-65汇编程序是如何指出语法错误的，此例中只列出了二个错误的类型，至于其它各类语法错误我们就不再一一举例了，请大家查表。

下面我们列出语法错误分类表

SYM TBL OVERFLOW

这是符号表缓存区范围小了，不够用而产生溢出

- 01 未定义符号
- 02 重复定义的符号
- 03 非法操作码
- 04 无效的地址
- 05 不许可用累加器格式
- 06 应使用0页地址
- 08 标号未由字母开始
- 09 标号超过六个字符
- 10 标号或操作码中含有非字母非数字的符号
- 11 等值语句中有尚未定义的符号
- 12 无效的变址——必须是X或Y变址
- 13 无效的表达式
- 14 未定义的汇编伪指令
- 15 无效的零页地址
- 17 相对转移超出了范围
- 18 非法操作数
- 19 间址超出范围
- 20 A、X、Y、S和P不许可用作标号
- 21 程序计数器为负，此时汇编程序使之复位为0值。

四、用户功能键F₁、F₂和F₃

上面讲述的监控程序、编辑程序及汇编程序各种操作命令已

足够供我们在AIM-65上调试和运行源程序。为了扩大机器功能，方便用户，AIM-65还另设有三个用户功能键F₁、F₂和F₃它们的功能如下：

如果程序员把某段已输入AIM-65的程序的启动地址用一条JMP指令存放到F₁或F₂或F₃功能键所对应的规定地址单元中去，那么执行这段程序时只要按下F₁或F₂或F₃键即可使程序运行，而不必象已前所说的那样，要用*和G命令。

F₁键对应的地址是\$010C，按下F₁键时，AIM-65显示的提示符是J

F₂键对应的地址是\$010F，按下F₂键时AIM-65显示的提示符是J

F₃键对应的地址是\$0112，按下F₃键时，AIM-65显示的提示符是A。

下面我们举例说明，仍以PRO1程序为例，假定它的目标程序已存放在内存中了，它的启动地址是\$0200，如果我们选定使用F₁功能键那么事先要从F₁键对应的地址\$010C开始，放进一条JMP \$0200的指令，并且在PRO1对应的目标程序结束处补上一条RTS指令，然后按下F₁键此时AIM-65就会自动从\$0200开始执行这个程序，并在遇到RTS指令时停止运行，返回监控程序控制之下，我们可将过程列出如下：

* = 010C

I

010C JMP 0200 <CR>

* = 0215

0215 RTS

这样操作之后，再按F₁键，AIM-65就立即开始执行程序。

F₂和F₃键的用途同上，只是对应的地址应由\$010C改为\$010F和\$0112。

第四章 6502的外围接口芯片

美国ROCKWELL公司生产的6500系列芯片中除了有象6502这样广泛使用的MPU之外，还有许多外围接口片子，其中以6522、6532、6520、6530使用最为广泛。而且MOTOROLA公司6800系列外围接口芯片中的大多数，如6850、6820等也可以与6502方便地连用。本章的目的是较为系统地介绍这些芯片。在具体介绍这些外围芯片以前，我们先对其中的一些名词做简单说明。

并行输入输出 (PIO) 芯片 (如图4—1)



图4—1 典型的PIO

(图中箭头代表信息流动方向，以下同此不另注明)

第 4 章 并行接口

270

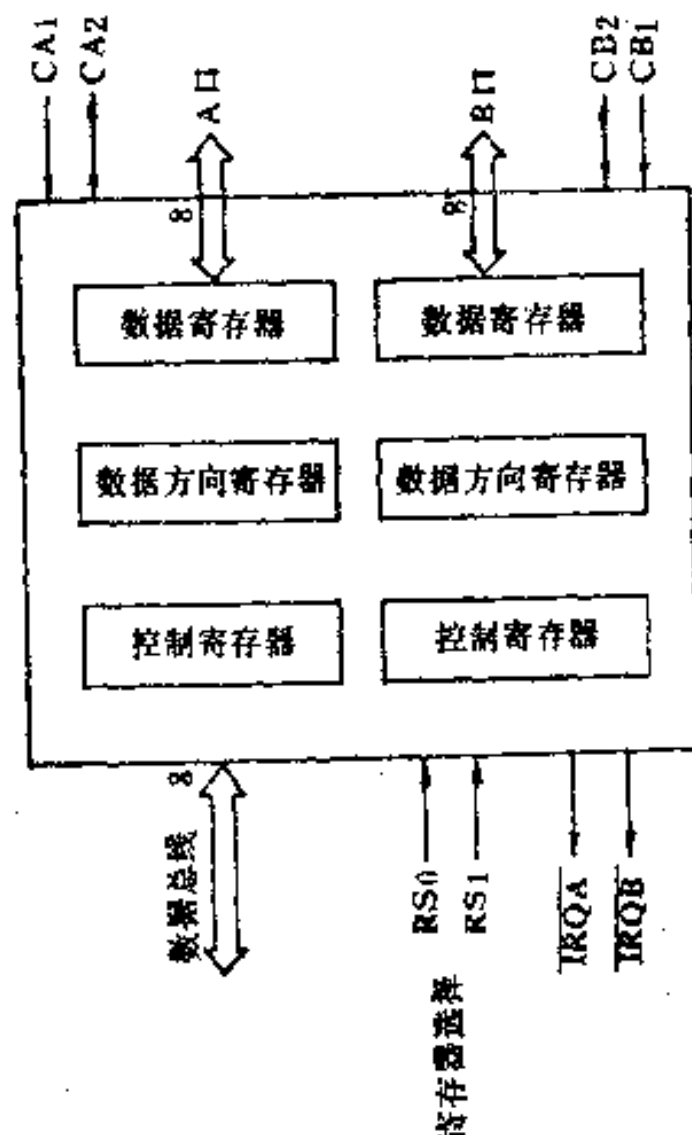
PIO芯片一般是指至少可以提供两个 8bit 并行口的大规模集成电路接口片子，其中两个口的每一条线往往是可以由编程来控制其方向的。我们通常把控制并行口每一条线数据传送方向的那个寄存器称为数据方向寄存器。典型的 PIO 芯片的框图如图 4—1 所示。它是外部设备与 MPU 连接的交界部分故称作接口芯片。为了保证它与外设之间数据传送的可靠性，芯片的每个口通常还附有两条联络（“握手”）线。为了和 MPU 传送数据，PIO 芯片有 8 根线与 MPU 的数据总线相联，同时每个口还附有中断请求线。为了实现对上述那些附加的线的控制，PIO 内部还专设有控制寄存器。通过寄存器选择线用来对上述的那些寄存器进行选择。

定时器 (TIMER)

在许多实际应用中，常常需要产生确定的延时。它一般可以用循环程序来完成，这叫做软件延时。它的优点是不需要添加硬件，但它却占用了处理机的工作时间，这在复杂系统中是不能允许的，因此往往用硬件来完成确定的延时，这就是定时器。

定时器常由 8bit 或 16bit 的寄存器组成。当它用来产生确定的延时的时侯，常用系统时钟作为它的计数脉冲（系统时钟周期为 $1\mu\text{s}$ ）。如果需要 N 微秒的延时，可事先向定时器写入数值 N ，然后启动定时器。每过 1 微秒， N 将被减 1，当减到零时，定时器将产生一个输出电平，并向 MPU 请求中断。

定时器也可以用来测量一个外部脉冲的宽度或两个外部脉冲之间的时间间隔。这时将它事先写入零，定时器将进行累加计数，每隔 1 微秒它的内容将加 1。当被测对象的延时到达时，将会有一个标志位被置 1，并向 MPU 请求中断，读定时器的内容就测定了时间间隔。

定时器还可以用来产生单脉冲或脉冲序列，这两者都可以通过对定时器的编程来实现。

通用异步接收发送器 (UART)

UART 的主要功能是完成并——串和串——并转换，这种转换是由内部的移位寄存器及有关的逻辑来完成。

§ 4—1 6520 外设接口适配器 (PIA)

6520 的主要功能是并行输入输出 (PIO)，它的引脚如图 4—2，内部结构如图 4—3。其引脚同 MOTOROLA 6820 完全相同。它主要用来做为外设 (如键盘、显示器、打印机等) 同 6502MPU 相连的接口芯片，故称它为外设接口适配器，也可称作 PIO 芯片。它是由 +5V 电源供电。



图 4—2 芯片 6520 的引脚图

由图 4—3 可以看出，芯片包含两个输入输出口，即 A 口和 B 口。每个口 8bit，都有一个缓冲器，每个口有一个输出寄存器，也就是说对于输出数据而言，A 口、B 口都是可以保存的。每个口的每根线究竟工作在输入还是输出的状况，那要看相应的数据方

向寄存器的状态。如果数据方向寄存器相应的位是0,则外设接口所对应的位就工作于输入状态;若数据方向寄存器相应的位是1,则外设接口所对应的位将工作在输出状态。数据方向寄存器的状态可以由编程来确定。但当芯片的复位(RESET)信号为0(低电平)时,所有寄存器的内容全为0,数据方向寄存器的内容也全为0。因此这将使两个口都工作在输入状态。这一点对于使用6520进

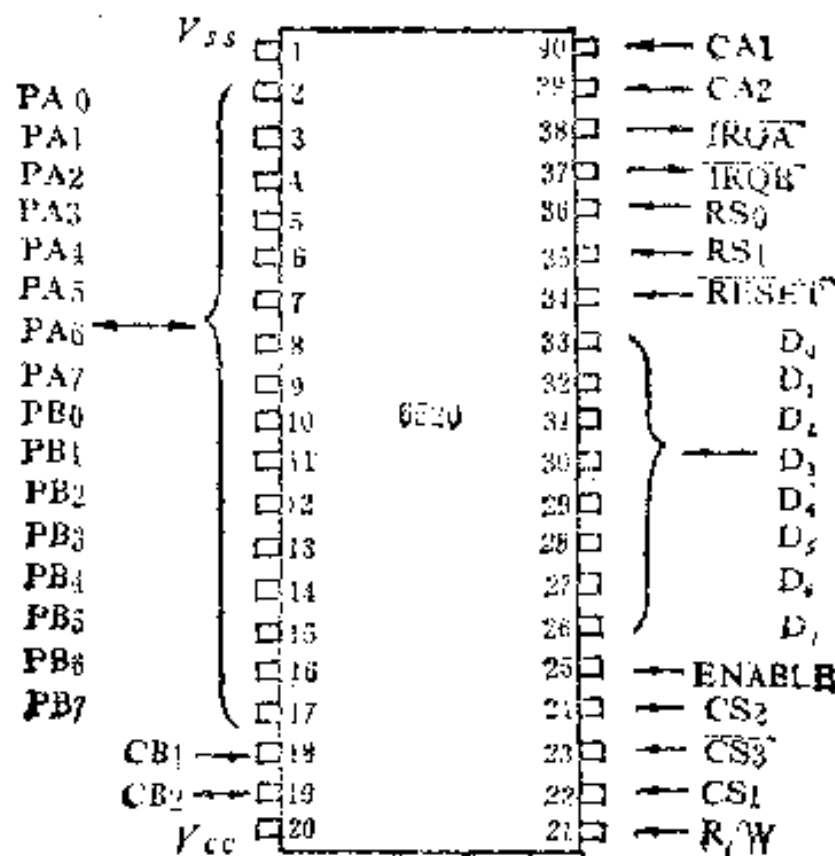

图4-3 6520 (PIA) 内部结构方框图

行某些机电设备的控制时很有好处，它可以保证在系统复位时不会由于输出电平而产生误动作。相应于A口和B口都有控制寄存器，它的功能我们将在下面详细讨论，它的内容不仅确定了各种各样的控制作用，而且它还包含了相应的状态信息。

由图4—3我们可以看到，每个口还设有两根外部控制线，即CA1、CA2和CB1、CB2。图中表明其中一根（CA1或CB1）是单方向的输入线，而另一根（CA2或CB2）则是双方向的输入输出线。它们的作用以及如何控制其方向，以下将会谈到。

正如图4—3所示，A口和B口在逻辑上是等效的，但是实际上这两个口在电气性能上是有差别的。图4—4A、B分别画出了两者的电原理图（只是缓冲器部分），从图可以看出：在输入方式下A口缓冲器由于接有一电阻，它相当于一个TTL负载；而B口则是高

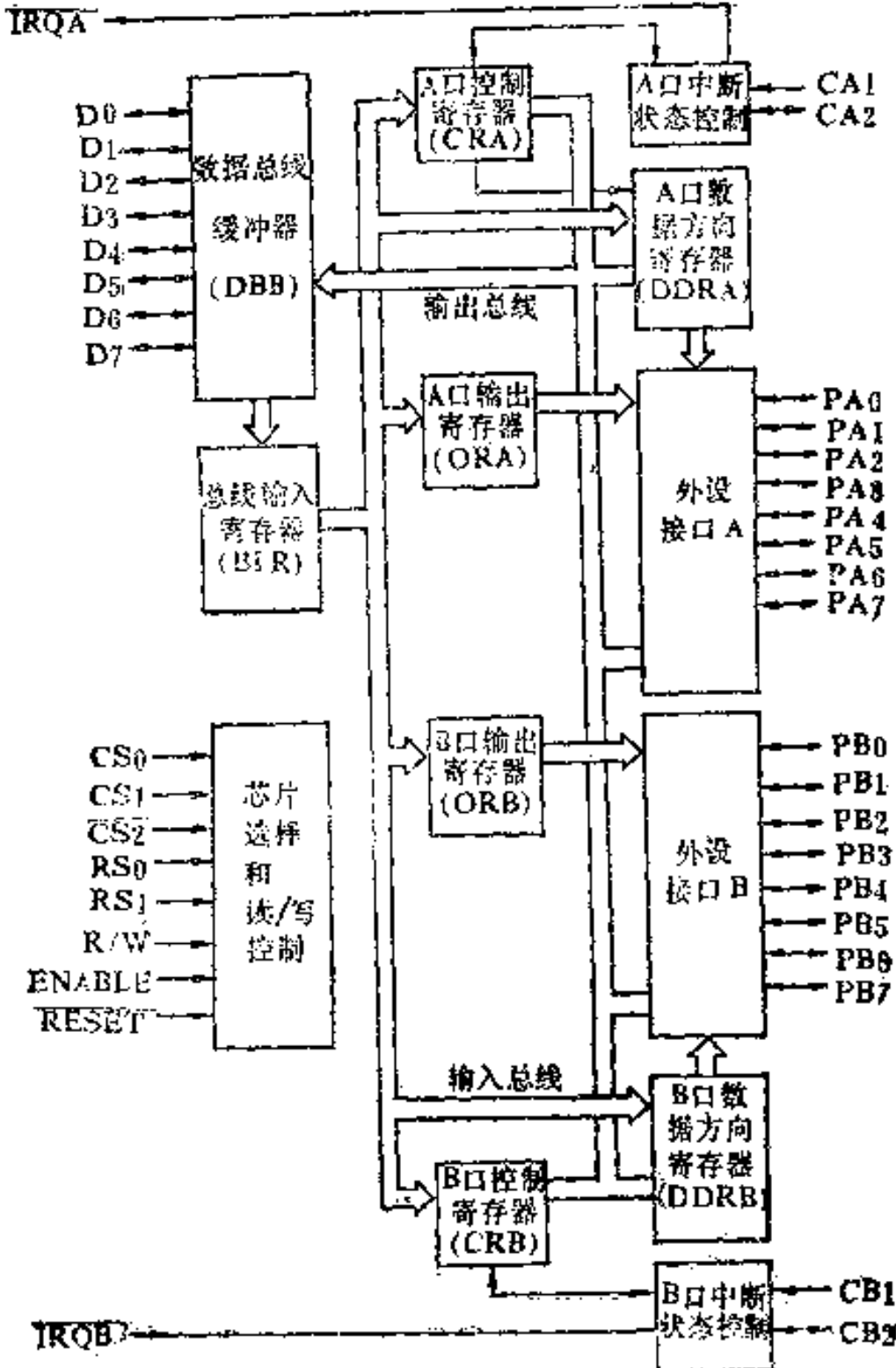

图4—4A A口缓冲器 (1bit)



图4—4B B口缓冲器 (1bit)

输入阻抗（大于 $1M\Omega$ ）。在输出工作方式，B口采用有源电路，而A口则是无源电路，因此B口的驱动能力高于A口。A口可以“灌” $1.6mA$ ，可以驱动一个标准的TTL负载。B口由于采用有源电路，在逻辑1时输出电压不会高于 $2.4V$ ，但在高电平时仍可“拉” $1mA$ ，可用它来驱动达林顿晶体管开关。虽然高电平不大于 $2.4V$ ，但仍能满足TTL电路的要求，但不能同CMOS电路直接相连。

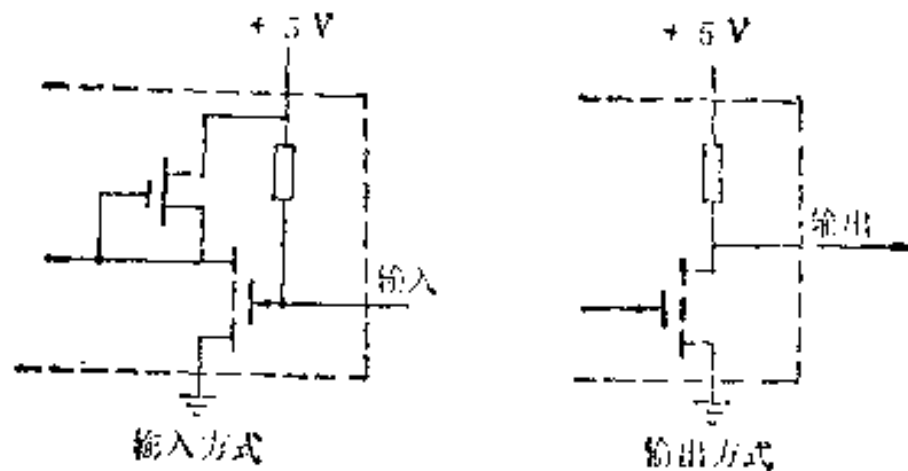
现在我们再来看看图4—3的左边。数据总线缓冲器使6520内部的数据总线同系统的数据总线连接起来。图4—3中6520内部总线的所谓输入、输出是对外设接口缓冲器而言的。 \overline{IRQA} 和 \overline{IRQB} 分别是A口和B口的中断请求信号线。对芯片必须给定三根芯片选择线 CS_0 、 CS_1 和 $\overline{CS_2}$ ，这三根线原先MOTOROLA 6820的设计者是为了在同时使用多个芯片的时候省去地址译码器，6520是仿照下来的。 RS_0 、 RS_1 是寄存器选择线。如上所述，我们已经介绍过两个控制寄存器、两个数据方向寄存器、两个输出寄存器以及两个外设接口缓冲器，一共八个寄存器。最后两个寄存器对于编程来说，可合称为输入输出寄存器（ $IORA$ 和 $IORB$ ）。即使是这样，两根寄存器选择线是不可能分别选择六个寄存器的，而且由于引脚条数的限制，不可能再增加寄存器选择线。为了解决这个问题，设计者只得安排让输入输出寄存器和数据方向寄存器使用同一个地址，而依靠内部的控制寄存器的bit2的值来把它们区别开来。表4—1列出六个寄存器的地址分配。

由表4—1可以看出，A口或B口的控制寄存器可由 RS_0 和 RS_1 直接选择，而输入输出寄存器和数据方向寄存器除了 RS_0 和 RS_1 的值之外，还取决于相应的控制寄存器的bit2值。因此在编程时首先必须对控制寄存器的内容予以确定，然后才能对其它的寄存器进行读写。

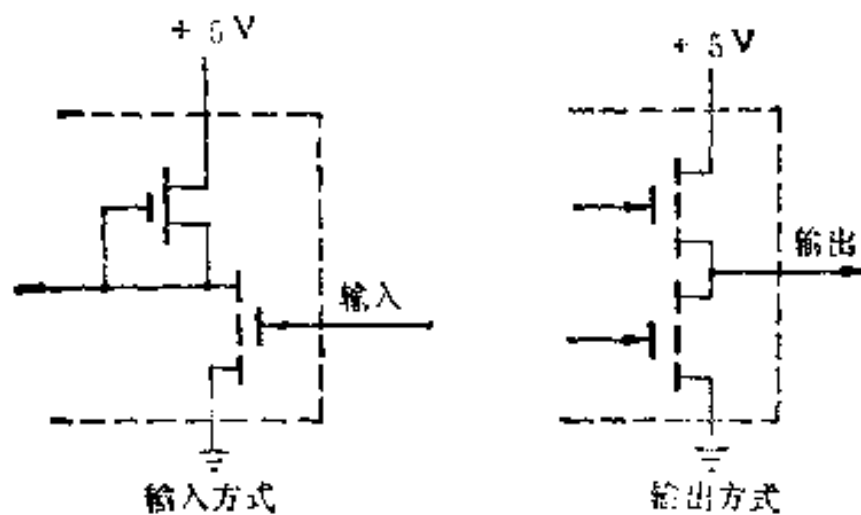
最后三根线是 \overline{RESET} （复位）、 R/W （读/写）和 $ENABLE$ （使能）线。复位线常和6502的复位线连在一起。读/写线是用来对

表4-1

6520 的 寄 存 器 选 择

RS1	RS0	A口控制寄存器bit2	B口控制寄存器 bit2	所选中的寄存器
0	0	1	-	A口输入输出寄存器
0	0	0	-	A口数据方向寄存器
0	-	-	-	A口控制寄存器
1	0	-	1	B口输入输出寄存器
1	0	-	0	B口数据方向寄存器
1	1	-	-	B口控制寄存器

6520进行读写控制的，当它为高电平时是对芯片进行读操作，低电平时则进行写操作。R/W线是6520的输入线，它常和6502所输出的读写控制线——R/W线连在一起。使能线在使用中常与系统时钟 ϕ_2 连在一起。

下面我们进一步对6520的控制寄存器进行讨论：

首先我们列出表4-2，说明控制寄存器各个bit的作用。对表4-2说明如下：

表4-2

6520 控 制 寄 存 器

	7	6	5	4	3	2	1	0
A口控制寄存器CRA	A口中断请求1 IRQA1	A口中断请求2 IRQA2	CA2控制			A口数据方向寄存器存取	CA1控制	
B口控制寄存器CRB	B口中断请求1 IRQB1	B口中断请求2 IRQB2	CB2控制			B口数据方向寄存器存取	CB1控制	

Bit7和Bit6都是A口（或B口）的中断请求状态信息位。前者由CA1（或CB1）的有效跳变置1，由对相应的外设接口缓冲器进

行读操作而清零，后者与前者相同，不同的只是它由CA2（或CB2）有效跳变置1，而不是CA1（或CB1）。

Bit5、4、3：CA2（或CB2）控制，下面详谈。

Bit2：0指示可对相应的数据方向寄存器进行读写。1则指示可对相应的输入输出寄存器进行读写。

Bit1.0：CA1（或CB1）控制。下面我们列出表4-3予以说明。表4-3表明控制寄存器的Bit1是用来控制CA1（或CB1）所输入的中断信号究竟是正跳沿还是负跳沿有效，而Bit0则是控制

表4-3 6520的CA1或CB1控制

CRA-1 (或CRB-1)	CRA-0 (或CRB-0)	CA1(或CB1) 中断输入	CRA-7 (或CRB-7) 中断标志	向MPU6502的中断请求 \overline{IRQA} (或 \overline{IRQB})
0	0	负跳沿有效	CA1(或CB1)的 负跳沿将它置1	禁止中断请求—— \overline{IRQ} 线保持1电平
0	1	负跳沿有效	CA1(或CB1)的 负跳沿将它置1	当中断标志CRA-7(或 CRB-7)被置1时， \overline{IRQ} 线变0
1	0	正跳沿有效	CA1(或CB1)的 正跳沿将它置1	禁止中断请求—— \overline{IRQ} 线保持1电平
1	1	正跳沿有效	CA1(或CB1)的 正跳沿将它置1	当中断标志CRA-7(或 CRB-7)被置1时， \overline{IRQ} 线变0

当中断标志位Bit7被置1时能否使向MPU6502的中断请求线 \overline{IRQA} （或 \overline{IRQB} ）变成0电平，即控制能否向6502提出中断请求。当控制寄存器的Bit0是0时，即使有中断输入信号使中断标志位——即控制寄存器的Bit7——被置1，也不会向6502 MPU提出中断请求。

\overline{IRQA} （或 \overline{IRQB} ）继续保持1电平，只有当控制寄存器的Bit0写入1以后，才能对MPU6502发出中断请求信号—— \overline{IRQA} （或 \overline{IRQB} ）线变0电平。控制寄存器的中断标志CRA-7（或CRB-7）被置1以后，可通过对相应的外设接口缓冲器进行读操作来清除它。

下面我们连续列出三张表来说明控制寄存器的bit5、4、3是如何控制CA2（或CB2）的。

表4-4

控制CA2 (CB2) 用作中断输入

CRA-5 (或CRB-5)	CRA-4 (或CRB-4)	CRA-3 (或CRB-3)	CA2(或CB2) 中断输入	CRA-6 (或CRB-6) 中断标志	向MPU6502的中断请求 \overline{IRQA} (或 \overline{IRQB})
0	0	0	负跳沿有效	CA2(或CB2) 的负跳沿将它 置1	禁止中断请求—— \overline{IRQA} (或 \overline{IRQB}) 保持 1电平
0	0	1	负跳沿有效	CA2(或CB2) 的负跳沿将它 置1	当中断标志位——CRA -6 (或CRB-6) 被置1 时 \overline{IRQA} (或 \overline{IRQB})线变 0电平
0	1	0	正跳沿有效	CA2(或CB2) 的正跳沿将它 置1	禁止中断—— \overline{IRQA} (或 \overline{IRQB})线保持1电平
0	1	1	正跳沿有效	CA2(或CB2) 的正跳沿将它 置1	当中断标志位——CRA -6 (CRB-6)被置1时, \overline{IRQA} (或 \overline{IRQB}) 线变 0电平

表4-4表示当我们使控制寄存器的Bit5为0时,就可以使CA2 (CB2) 成为中断输入引脚。Bit4的值是控制中断输入的有效边沿是正跳还是负跳, 如果为0——负跳沿有效; 如果为1——正跳沿有效。这里所谓“有效”是指相应的跳变边沿可以使控制寄存器中的另一个中断标志位CRA-6 (或CRB-6) 置1。而Bit3的值是表明, 当中断标志位 (CRA-6或CRB-6) 被置1时, 能否向MPU提出申请中断——即使 \overline{IRQA} (\overline{IRQB}) 引脚输出为0电平。 \overline{IRQA} (\overline{IRQB}) 平时总是保持1电平的。当Bit3为0时即禁止中断, 总是保持 \overline{IRQA} (\overline{IRQB}) 引脚为1电平; 当Bit3的内容为1时, 当中断标志CRA-6 (CRB-6) 被置1时相应的 \overline{IRQA} (\overline{IRQB}) 也相应地变为0电平——即向MPU6502提出申请中断。当中断标志位被置1以后, 由MPU对相应的输入输出寄存器进行一次读, 即可将

其复位为0。

表4—5和表4—6列出了控制寄存器的 Bit5、4、3三位的内容可以对CB2(CA2) 进行控制的各种功能。显然当Bit5为1时, CB2(CA2) 即可做为输出信号使用。如前所述 B口输出的驱动能力优于A口, 所以这里对CB2和 CA2的控制也略有不同。CB2是作为写

表4—5 控制CB2作为输出信号

CRB-5	CRB-4	CRB-3	方 式	说 明
1	0	0	作写操作“握手”信号	当MPU对6520B口的输入输出寄存器进行写操作时, 将使CB2置0电平; 而CB1的有效边沿则可使CB2恢复成1电平
1	0	1	脉冲输出	MPU对B口的输入输出寄存器写数据之后, CB2将保持1个时钟周期0电平
1	1	0	人工输出	置CB2为0电平
1	1	1	人工输出	置CB2为1电平

表4—6 控制CA2作为输出信号

CRA-5	CRA-4	CRA-3	方 式	说 明
1	0	0	作读操作“握手”信号	MPU对6520的A口输入输出寄存器进行读操作时, 将使CA2置0电平; 而CA1的有效边沿则可使CA2恢复为1电平
1	0	1	脉冲输出	MPU对A口的输入输出寄存器读数据之后, CA2将保持1个时钟周期0电平
1	1	0	人工输出	置CA2为0电平
1	1	1	人工输出	置CA2为1电平

操作“握手”信号来设计的，CA2是读操作“握手”信号来设计的。所以用户使用中最好把B口作为具有“握手”信号的输出口，A口作为具有“握手”信号的输入口。“握手”两个字很形象地描述了经过B口（A口）与外部设备交换数据的过程。例如，我们将数据写入B口缓冲器，CB2同时变0电平，这个信号即可通知外设将数据取走，当外设将数据取走之后，它应经过CB1向6502发出“通知”——数据已取走。外设内部应有一信号源，在取走数据之后发出一脉冲，它的有效边沿将使CRB-7中断标志位置1和使CB2恢复为1电平，为下一次再写数据作好准备。CRB-7置1时，如果中断是不被禁止的（即CRB-0为1），则6520将向MPU发出中断请求信号，通知它再写数据。我们仔细地回味一下这个过程，确实是很有点“握手”的味道。读“握手”也是类似的，不再赘述。

由表4-5和表4-6可以看出，CB2(CA2)作输出信号，不仅可以与CB1(CA1)合作，成为写（读）操作的“握手”信号，也可以单独地输出脉冲，作为信号源使用。脉冲输出方式CB2(CA2)当对B口(A口)进行写（读）操作一次，即可输出一个窄的（宽度为1个时钟周期，一般是1微秒）负脉冲。人工输出方式下可以用程序来控制CB2(CB1)输出脉冲的宽度与周期。

以下我们对6520的使用列举一些例子，仅供参考。这些例子可以加深你对前面所叙述过的内容的理解。在举例之前，我们先列出各寄存器的代表符号：

PIACR——6520PIA控制寄存器（A口或B口）

PIADDR——6520PIA数据方向寄存器（A口或B口）

PIADR——PIA6520输入输出寄存器（A口或B口）

例1 写一个初始化程序，使6520的某一个口成为一个简单的不带控制线的输入口。

```
LDA #0
```

```
STA PIACR ; 控制寄存器清零，以便对数据方向寄存
```

器寻址

STA PIADDR ; 使所有的线均为输入线

LDA # \$04 ; Bit2为1,以便对输入输出寄存器寻址

STA PIACR

例2 写一个初始化程序,使6520的某个口成为一个简单的不带控制线的输出口

LDA #0

STA PIACR ; 控制寄存器清零,以便对数据方向寄存器寻址

LDA # \$FF ; 使所有的线均为输出线

STA PIADDR

LDA # \$04 ; Bit2为1,以便对输入输出寄存器寻址

STA PIACR

例3 写一个程序,使6520的某个口成为一个输入口,并带一根输入控制线,以这根线信号的正跳沿指明“数据准备好”或“数据可用”。

LDA #0

STA PIACR ; 控制寄存器清零,以便对数据方向寄存器寻址

STA PIADDR ; 使所有的线均为输入线

LDA # \$06 ; CA1(CB1)正跳有效,但禁止向MPU请求中断

STA PIACR

本程序使用CA1(CB1)作“数据准备好”线。当此线上的信号出现正跳沿时,将会使控制寄存器的Bit7置1。许多情况下的键盘编码可用6520的这种结构。

例4 写一个程序使6520的B口成为一个输出口,并用一根控制线输出一个窄的打入脉冲,以指明“数据准备好”或“输出准备好”。

```

LDA #0
STA PIACRB ; B口控制寄存器清零, 以便对数据方向寄存器进行寻址

LDA #$FF ; 使所有的线成为输出线
STA PIADDRB

LDA #$2C ; $2C = 00101100, 使CB2在对B口写操作之后输出窄脉冲, Bit2为1, 以便对输入输出寄存器寻址

STA PIACRB

```

例5 写一个程序使6520的A口成为一个带有“握手”控制线的输入口。

```

LDA #0
STA PIACRA ; A口控制寄存器清零, 以便对A口数据方向寄存器寻址

STA PIADDRA; A口所有的线成为输入线

LDA #$24 ; $24 = 00100100, CA2与CA1成为“握手”线, 但禁止中断请求。

STA PIACRA

```

这个初始化程序使6520的A口在进行一次读操作时自动完成“握手”。

当然还可以列出更多的例子。读者可自行思考, 如何控制CA2(CB2)输出一定宽度、周期的脉冲等。

§ 4—2 通用接口适配器(VIA) 6522

6522是在6520的基础上经过改进发展而成的。它是由PIO、定时器、移位寄存器的有机组合, 它除了有6520 PIO方面的全

部功能外，另外又增加了定时器以及完成并——串和串——并转换的移位寄存器，故称它作通用接口适配器。它的内部结构如图4—5(a)所示，引脚分配则如图4—5(b)所示，芯片由+5V电源供电。

首先让我们来看图4—5(a)。如图它有两个8 bit 的双向口，即A口和B口；每个口设置一个输入输出寄存器，图中记作 ORA 和ORB，它们都附有一个数据方向寄存器，即DDRA和 DDRB。同6520一样数据方向寄存器控制着相应口的每一根线是工作在输出状态还是工作在输入状态。如果数据方向寄存器的某一位内容是0，则那个口相应的那一条线就工作在输入状态；反之数据方向寄存器内容是1，则相应的那一条线就工作在输出状态。究竟数据方向寄存器的内容是0还是1是由编程决定的。因此可以用程序来控制A口及B口的功能。在芯片复位时(即引脚RESET为0时)所有的寄存器的内容均为0，这同6520是一样的。两个口在驱动能力方面仍同6520一样，B口优于A口，在输入状态它们都相当于一个



图4—5(a) 通用接口适配器 (VIA) 6522内部结构框图

TTL负载，另外不同于6520，两个口在做输入口使用时，都可以通过CA1 (CB1)的控制将输入数据锁存到内部寄存器。此外，A口和B口是可以带或不带“握手”信号的两个输入输出寄存器；而B

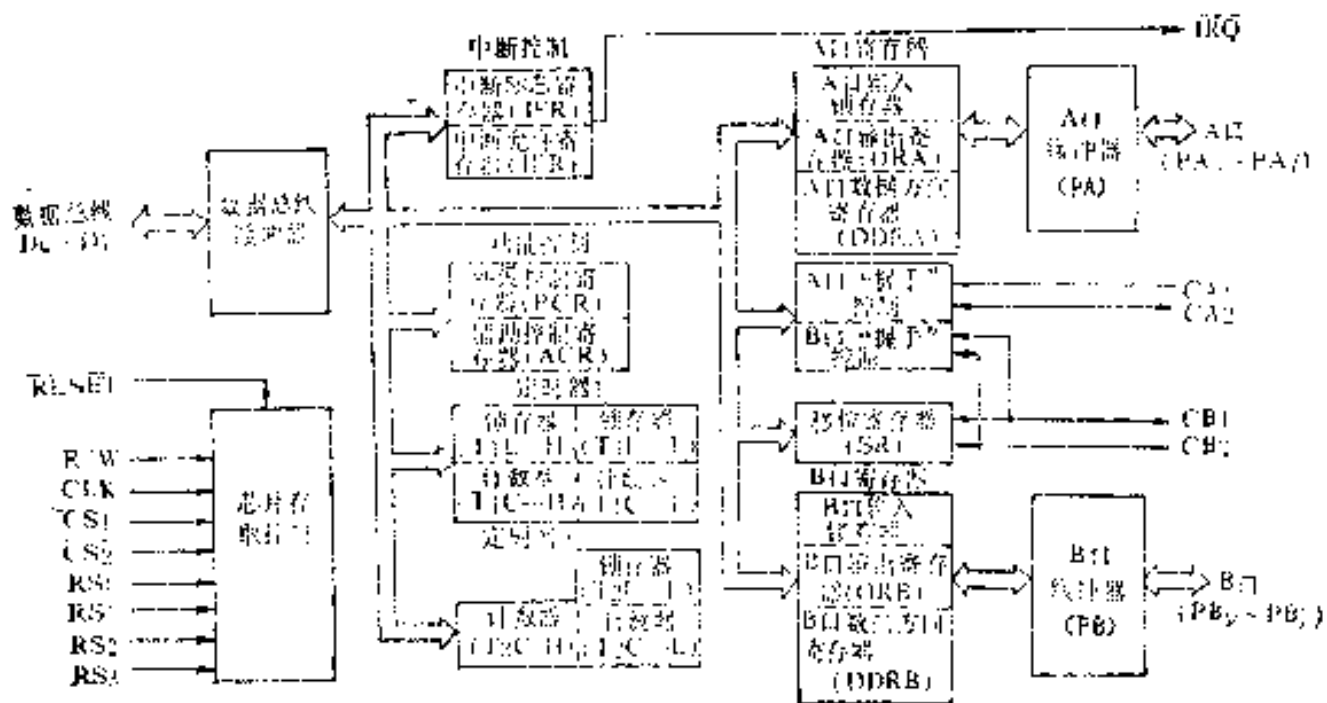

图4—5(b) 6522引脚分配

口的Bit7和Bit6(PB7和PB6)可以受定时器控制,而分别作它们的输出和输入。图4—5中的CA1、CA2和CB1、CB2分别是A口和B口的控制线,除了CA2(CB2)可由编程控制之外,CB1也可由编程控制其输入输出的功能。通过编程,CA1、CA2可在读写两种状态下成为A口的“握手”信号线,而CB1、CB2仅在写状态可以是B口的“握手”信号线。IRQ是中断请求线,对6522来讲它是一条输出线,低电平(0电平)有效。如果中断允许寄存器的某一位为1,当中断标志寄存器相应的位被置1时,将使 $\overline{\text{IRQ}}$ 变成0电平而向MPU 6502提出中断请求。

现在我们来再看看图4—5左边的那些引线。经过数据总线缓

冲器使6522的内部总线同系统的数据总线连接起来，它们的引脚是D0~D7。RESET是复位线，一般它将同MPU的复位线连在一起，当它为0电平时，6522将被强迫复位，所有内部寄存器将为0，但定时器1和定时器2以及移位寄存器除外，虽然不清除它们，但RESET信号仍会把它们通通关闭，如果要定时器和移位寄存器工作，必须重新启动。R/W(读/写)线控制对6522的读写操作，当它为1电平时，可以进行读操作，而为0电平时则可进行写操作。CLK是时钟信号线，一般情况下这根线将同系统时钟 ϕ_2 接在一起，使6522和MPU之间的数据交换仅在 ϕ_2 为1电平时进行， ϕ_2 也为芯片内部定时器和移位寄存器提供基准时钟。芯片选择线CS1、 $\overline{CS2}$ 保证只有在CS1为1， $\overline{CS2}$ 为0电平时才能对芯片进行存取。由图4—5可以看出6522芯片有四条寄存器选择线，即RS0、RS1、RS2和RS3。这四根线通常与MPU的地址线相连，以便MPU可以选择6522的十六个内部寄存器进行读写，表4—7列出了6522的十六个内部寄存器分配。

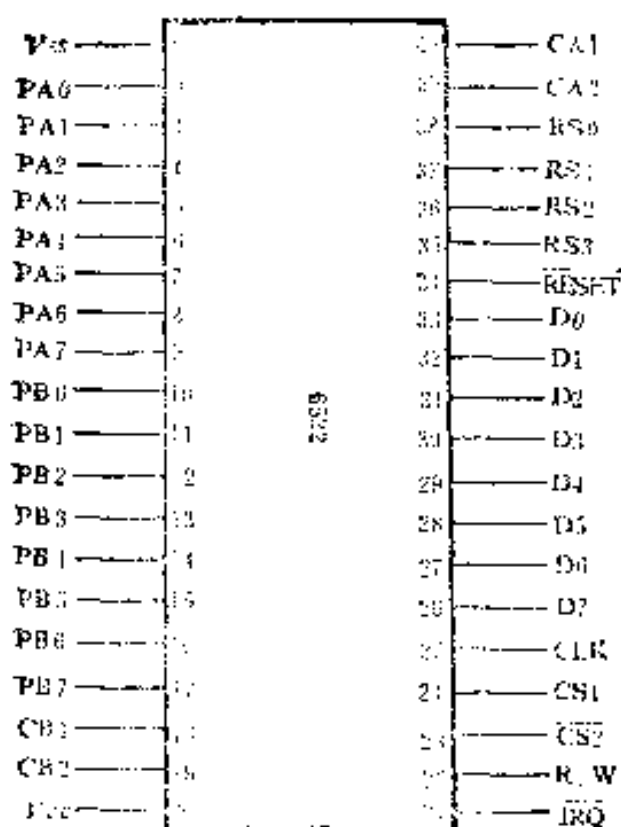
表4—7中有两个地址均是A口输入输出寄存器，即0001或1111。前者就是一般PIO芯片的输入输出口，并带有“握手”信号CA1、CA2；而后一个地址则是一个不带有“握手”信号的简单的8bit输入输出口。

关于图4—5(a)我们就介绍到这里。因为6522无论在功能的灵活性或是多样性方面都是很先进的，因此如果一下子将各种编程的方法全盘托出，反而会使你不易理解和接受，现在我们由简单到复杂逐步向你介绍，使你在本节结束的时候将对6522有较全面的了解。

首先我们来看看6522用做简单的输入输出的情况：在这种情况下先要对数据方向寄存器的内容进行写入，以控制A口或B口的数据传送方向。例如我们想要用A口作简单的8位输入口，而B口作简单的8位输出口。

表4-7

6522内部寄存器分配

RS3	RS2	RS1	RS0	寄 存 器
0	0	0	0	B口输入输出寄存器(ORB)
0	0	0	1	A口输入输出寄存器(ORA)
0	0	1	0	B口数据方向寄存器(DDRB)
0	0	1	1	A口数据方向寄存器(DDRA)
0	1	0	0	定时器1计数器低八位(T1L-L/T1C-L)
0	1	0	1	定时器1计数器高八位(T1C-H)
0	1	1	0	定时器1锁存器低八位(T1L-L)
0	1	1	1	定时器1锁存器高八位(T1L-H)
1	0	0	0	定时器2计数器低八位(T2L-L/T1L-L)
1	0	0	1	定时器2计数器高八位(T2C-H)
1	0	1	0	移位寄存器(SR)
1	0	1	1	辅助控制寄存器(ACR)
1	1	0	0	外设控制寄存器(PCR)
1	1	0	1	中断标志寄存器(IFR)
1	1	1	0	中断允许寄存器(IER)
1	1	1	1	A口输入输出寄存器(ORA)但“握手”无效

*注：这个地址对定时器1计数器低八位只能进行读操作，而写操作在这个地址上是对定时器1的锁存器低八位。

**注：在这个地址进行写操作时，将把定时器1低八位锁存器的值自动传送到低八位计数器，并同时启动计数器开始计数。

LDA # \$FF ，每bit都是1，使所有的线为输出线

STA DDRB

LDA #0 ; 每 bit 都是0, 使所有的线为输入线

STA DDRA

如果我们让二进制数 01101001 (等于\$69)输出到B口,则:

LDA #\$69

STA ORB

如果我们要将A口的输入数据读进来,然后存放在存储器某个单元(LOC1):

LDA ORA

STA LOC1

以上这种简单的输入输出只在少数情况下使用。实际情况是往往在读写A口和B口之前,需要检查一个由外设送出的状态信号。这个状态信号告诉MPU数据已经准备好或可以发送,而且在数据已由MPU取走或发送时,MPU送出一个状态信号通知外设数据已取走或数据已发送。这一对状态信号(有时也称控制信号)就叫做“握手”信号。6522的A口B口都设有两根线,通过编程这两对线可以提供两个口在与外设交换数据时的“握手”信号。但注意A口的CA1、CA2可以成为输入或输出的“握手”线,但CB1、CB2只能成为B口输出时的“握手”线。以下我们就来介绍对6522的两对控制线的控制。

6522内部外设控制寄存器(PCR,地址是1100)是为了控制CA1、CA2和CB1、CB2而设计的,它的组成如下:

表4—8 外 设 控 制 寄 存 器 PCR

位	7	6	5	4	3	2	1	0
功能	CB2 控 制			CB1控制		CA2 控 制		CA1控制

由表4—8可以看出PCR—1和PCR—0分别控制CB1和CA1,

而PCR的Bit5~7和Bit1~3则分别控制CB2和CA2。如果PCR-0的内容为1，引线CA1上输入的信号为正跳变将会把相应的中断标志位置1，反之如果PCR-0的内容为0，负跳变将使中断标志置1（中断标志寄存器见表4—9）。如果CB1作B口的控制线使用时，PCR-4对它的控制与PCR-0对CA1的控制完全相同。即PCR-4内容为1，引线CB1上输入的信号正跳变会把相应的中断标志位置1，反之如果为0，则负跳变将把中断标志置1，读或写A口（B口）将会把中断标志清0。但正如图4—5所示，CB1还可以作为移位寄存器的输入输出线使用。如果移位寄存器被使用，（由辅助控制寄存器的内容决定）CB1将为移位寄存器提供时钟信号的输入或输出。这一点以下还将详谈。

表4—9列出了中断标志寄存器，由表我们可以看出CA1、CA2、CB1、CB2、SR、T₂、T₁一共七个中断源各自都有它们自己的标志位。当相应的条件满足时，其标志位将会被置1。如果其对应的位允许中断时（见表4—17中断允许寄存器）将会向MPU申请中断。七个中断源只要有一个被允许申请中断，则表4—9所列出的那个中断请求位(bit7)就将会是1。当有多片6522在同一系统中时，中断源可能来自好几片，为了确定中断源究竟来自哪一片，可以先查询IFR的Bit7。如果它为0，则可以肯定不是这一片，而立即转到查询下一片，而不必将IFR的各个位都查一遍。因而可以缩短中断源查找时间。

表4—9 中断标志寄存器 (IFR)

位	7	6	5	4	3	2	1	0
功能	中断请求	T ₁	T ₂	CB1	CB2	SR	CA1	CA2

以下我们来谈谈外设控制寄存器(PCR)对CB2和CA2的控制。

CA2由PCR的Bit1~Bit3 控制。通过编程可以使这根引线作为一条中断输入线或是一条外设控制输出线。后一种情况CA2是一条输出线，它同CA1 配合可完成A口在读或写过程中的“握手”操作，同时还可以作为一根窄脉冲输出线，或人工控制的信号输

表4-10 PCR 对 CA2 的控制

PCR-3	PCR-2	PCR-1	方 式
0	0	0	CA2负跳沿中断方式：CA2输入信号的负跳沿将把中断标志CA2(IFR-0)置1。读或写A口输入输出寄存器将清除中断标志位(IFR-0)，或者对IFR-0写入一个1也将清除中断标志IFR-0
0	0	1	CA2负跳沿中断方式：CA2输入信号的负跳沿将把中断标志CA2(IFR-0)置1。读或写A口输入输出寄存器不能清除中断标志(IFR-0)，对IFR-0写入一个1可清除IFR-0
0	1	0	CA2正跳沿中断方式：CA2输入信号正跳沿将把中断标志CA2(IFR-0)置1。读或写A口输入输出寄存器可清除中断标志IFR-0
0	1	1	CA2正跳沿中断方式：CA2输入信号正跳沿将把中断标志CA2(IFR-0)置1。对IFR-0写入1可清除IFR-0中断标志。
1	0	0	CA2“握手”输出方式：读或写A口输入输出寄存器将使CA2引线输出为0电平，而引线CA1上输入信号的有效跳变将使它恢复为1电平。
1	0	1	CA2脉冲输出方式：在读或写A口输入输出寄存器之后，CA2引脚上将保持一个时钟周期为0电平。
1	1	0	CA2输出低电平方式：在这种方式中CA2引脚将保持低(0)电平输出。
1	1	1	CA2输出高电平方式：在这种方式中CA2引脚将保持高(1)电平输出。

表4--11

PCR 对 CB2 的控制

PCR-7	PCR-6	PCR-5	方 式
0	0	0	CB2负跳沿中断方式：CB2输入信号的负跳沿将把中断标志CB2(IFR-3)置1。读写B口输入输出寄存器将清除中断标志CB2(IFR-3)；或者对IFR-3写入1也可以清除IFR-3。
0	0	1	CB2负跳沿中断方式：CB2输入信号的负跳沿将把中断标志CB2(IFR-3)置1。对IFR-3写入1可以清除IFR-3；读或写B口输入输出寄存器不能清除中断标志CB2。
0	1	0	CB2正跳沿中断方式：CB2输入信号的正跳沿将把中断标志CB2(IFR-3)置1。读或写B口输入输出寄存器将清除中断标志CB2(IFR-3)；或者对IFR-3写入1，也可以清除IFR-3。
0	1	1	CB2正跳沿中断方式：CB2输入信号的正跳沿将把中断标志CB2(IFR-3)置1。对IFR-3写入1可以清除IFR-3。
1	0	0	CB2“握手”输出方式：写B口输入输出寄存器将置引脚CB2为低(0)电平。引线CB1的输入信号将使它恢复成高(1)电平。
1	0	1	CB2脉冲输出方式：在写B口输入输出寄存器之后，CB2引线上将保持一个时钟周期的0电平。
1	1	0	CB2输出低电平方式：在这种方式中，CB2引脚将保持低(0)电平输出。
1	1	1	CB2输出高电平方式：在这种方式中CB2引脚将保持高(1)电平输出。

出线。而在前一种情况，CA2是一条输入线，由于区别正跳或负跳而置相应的中断标志，以及区别清除中断的办法，而出现了四种不同的情况(见表4--10)。

如果 6522 中的移位寄存器禁止使用 (由辅助控制寄存器的

Bit2~Bit4决定), 则外设控制寄存器的Bit5~Bit7 对引脚CB2的控制与上面谈的对CA2的控制非常相似。详见表4-11。

从表 4-10 和 4-11 可以看出 PCR-3~PCR-1 和 PCR-7~PCR-5 的每一位控制着一种功能。如 PCR-3 (PCR-7) 即控制 CA2(CB2) 是输入还是输出, 在输入方式中PCR-2 (PCR-6) 即控制是正跳沿还是负跳沿有效, PCR-1 (PCR-5) 则控制清除中断标志的方法。

下面我们举一个例子来说明外设控制器的使用。如图 4-6 所示, 我们假定从外设无论何时来一个正跳沿“数据准备好”信号



图4-6 “准备好”即读数据

以后, 6522即采集数据, 并将它存放到某个存贮单元。这个程序如下:

```

LDA #0          ; 所有的线均是输入线
STA DDRA
LDA #$01
STA PCRA       ; CA1 正跳沿置中断标志IFR-1
                ; 为1
WAIT LDA IFR   ; 读中断标志寄存器
      AND #$02 ; $02 = 00000010, 查询CA1中
                ; 断标志是否为1
    
```

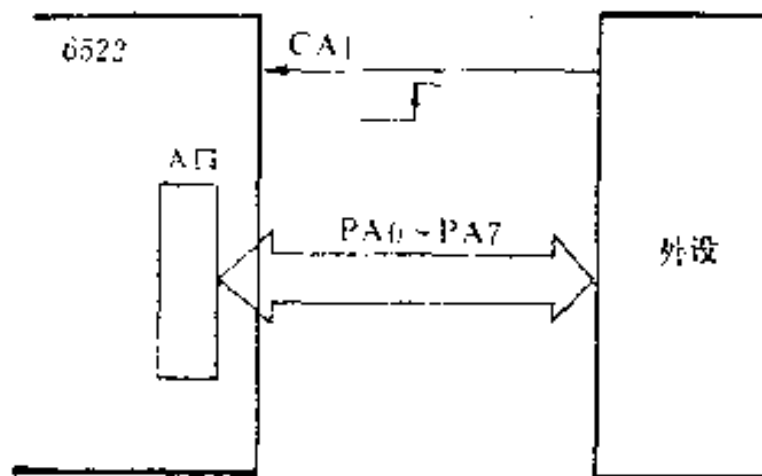
BEQ WAIT ; 如果为0, 说明 CA1 引线上并未出现过正跳信号

LDA ORA ; 读A口, 收集数据

STA LOC ; 存放到某个存贮单元

我们选6522 A口及 CA1 来完成这个任务。用上面的程序对6522A口进行编程, 即可实现。

现在我们来介绍 6522 内部的辅助控制寄存器 (ACR)。表4-12列出了辅助控制寄存器(ACR)的每一位的功能。由表可以看出Bit0和Bit1分别控制 A 口和 B 口的输入是否锁存。注意, 6522 A口或B口的输入同输出是不对称的, 输出总是被锁存的, 所以人们常常把输入输出寄存器简称为输出寄存器。而输入是不是锁存则需要由辅助控制寄存器的Bit1和 Bit0 的内容所决定。如果是0则所相应的口是不锁存的; 而内容是1则相应口的输入是被锁存在6522内部的输入锁存器中。更具体地说, 是当CA1(CB1) 引脚上的有

表4-12 6522的辅助控制寄存器(ACR)

位	7	6	5	4	3	2	1	0
功能	定时器1控制		定时器2控制		移位寄存器控制		B口输入锁存允许	A口输入锁存允许

效跳变边沿信号将相应的中断标志置1时, 就将这时出现在 A 口(B口) 输入引线上的数据锁存到芯片内部, 在此之后即使输入引线上的数据发生变化, 对已锁存的数据也不会产生影响, 这些数一直保存到CA1 (CB1)上接收到下一个脉冲为止。因此对于锁存的情况, 读输入口所得到的值是锁存器的值, 而不一定正是该口输入引线上的值, 对于不锁存的情况, 读输入口的值总是连到该口引线上的值。

下面我们来介绍6522内部的两个定时器, 即T₁和T₂。T₁由两

个八位锁存器和一个十六位的计数器组成。用锁存器存放给计数器加载的数值，加载以后，计数器以系统时钟速率进行减量计数，计数到零时，中断标志 (IFR-6)置1，如果允许则向MPU发出中断请求。表4—7中列出有关定时器1的四个地址。下面我们用表4—13和表4—14来说明对这四个地址写和读时的具体操作。

表4—13 对 T₁ 的 写 入

RS3	RS2	RS1	RS0	操 作
0	1	0	0	写入低八位锁存器(T ₁ L-L)
0	1	0	1	写入高八位锁存器(T ₁ L-H)，写入高八位计数器(T ₁ C-H)。送低八位锁存器到低八位计数器。T ₁ 中断标志 (IFR-6)清零。
0	1	1	0	写入低八位锁存器 (T ₁ L-L)
0	1	1	1	写入高八位锁存器 (T ₁ L-H)。T ₁ 中断标志(IFR-6)清零。

表4—14 对 T₁ 的 读 出

RS3	RS2	RS1	RS0	操 作
0	1	0	0	读T ₁ 低八位计数器 (T ₁ C-L)，T ₁ 中断标志(IFR-6)清零。
0	1	0	1	读T ₁ 高八位计数器(T ₁ C-H)
0	1	1	0	读T ₁ 低八位锁存器(T ₁ L-L)
0	1	1	1	读T ₁ 高八位锁存器(T ₁ L-H)

表4-15

ACR控制T₁工作方式

ACR-7 输出允许	ACR-6 “连续运行”允许	方 式
0	0	单稳方式,禁止PB7输出。
0	1	连续运行方式,禁止PB7输出。
1	0	单稳方式,允许PB7输出。
1	1	连续运行方式,允许PB7输出。

注意,处理器不能直接对低八位计数器(T1C-L)进行写入,而是当处理器对高八位计数器(T1C-H)写入时,自动地将低八位锁存器(T1L-L)的内容加载到T1C-L。在写入锁存器时,不会影响正在计数中的减量计数器的值。

由表4-12所列出的辅助控制器(ACR)功能可以看到,ACR-7和ACR-6决定着定时器1(T₁)的工作方式,一共有四种选择,如表4-15所示。显然表中的四种选择实际上是两种工作方式:单稳和连续运行,通过ACR-6是0或是1来控制,ACR-7是0或是1控制着B口的PB7引脚是否输出单稳或连续运行的信号。所谓单稳方式是指每次对T₁加载只能在减量计数器为零时,产生一次中断,而连续运行方式则将连续产生中断。前者如果允许在PB7上将产生一个单脉冲——其脉冲宽度由编程决定;后者如果允许PB7上将产生方波。

例如:要求PB7上输出一个300微秒宽的负脉冲,应如下对6522的T₁编程。

```
LDA  # $80 ; ACR-7 = 1 ACR-6 = 0 使T1为单稳
                               方式, PB7允许输出
STA  ACR ; 将使PB7输出为1
LDA  # $2C ; (300)D = $12C。将低八位写入
                               T1L-L
```

```
STA T1L-L
```

```
LDA # $01
```

```
STA T1C-H; 写入 T1C-H, 启动计数器减量计数,  
PB7为低电平。到计数器减到零PB7恢  
复为高电平。
```

```
BRK
```

由上面的程序可以看出首先必须对T₁的低八位锁存器加载,当写入高八位计数器时,会自动地把低八位锁存器的数值送到低八位计数器,也把高八位计数器的内容复制到高八位锁存器,T₁的中断标志被清除,同时启动计数器以系统时钟的速率开始减量计数,PB7在写T1C-H之后变成低电平。当计数器到零时,PB7变高电平,同时使T₁中断标志位置1,如果允许6522的 \overline{IRQ} 引线将变成0电平,向MPU提出中断请求,在此之后,计数器仍按系统时钟速率继续减量计数。这就使得用户可以用读计数器值的方法来计算中断产生以来的时间,但由于T₁中断标志已经置位成1,所以如果不再用一条写T1C-H指令来清除它,是不可能再置位的。

定时器1还可以工作在连续运行方式。它与前者不同的是:ACR-6=1,如果允许PB7上输出的是方波,也就是说当启动计数器以后,将以系统时钟速率减量计数,每计数到零,PB7的输出(如果允许)将倒相一次;同时自动将锁存器的内容再送入计数器,以此内容再重新开始减量计数,中断标志被置位。中断标志不一定用重写定时器来清除,可用读T1C-L或直接写中断标志的方法来清除。如将一个新的值写入锁存器将不会影响正在进行的减量计数,只能改变下一次计数输出的周期。而对高八位计数器的重新写入将使定时器1按新的数据工作;在计数器减到零之前,处理器连续重写高八位计数器将阻止计数到零。

例如使PB7输出半周期为1000微秒的方波,对T₁应如下编程:

```

LDA  # $C0
STA  ACR    ; ACR-7 = 1, ACR-6 = 1, 连续运
              行方式, 允许PB7输出

LDA  # $D8
STA  T1L-L  ; (1000)D = $3D8

LDA  # $03
STA  T1C-H  ; 启动计数

BRK

```

定时器2(T₂)包括一个16bit减量计数器和一个16bit的锁存器。它只能工作在单稳方式,但却可以对B口引脚PB6上出现的负脉冲进行计数。辅助控制寄存器ACR-5位的内容可以控制究竟选择单稳方式或是计数方式。若ACR-5=0则工作在单稳方式;ACR-5=1则可对B口引脚PB6上出现的负脉冲进行计数。单稳方式的工作与T₁很类似,它所组成的16bit计数器可以按系统时钟速率进行减量计数。定时器2的寻址见表4-16。

表4-16 T₂ 的 寻 址

RS3	RS2	RS1	RS0	写 操 作	读 操 作
1	0	0	0	写T2L-L (低八位锁存器)	读T2C-L(低八位 计数器)清除中断标 志(IFR-5)
1	0	0	1	写T2C-H(高八位 计数器)送T2L-L到 T2C-L。清除中断标志	读T2C-H

显然定时器2高八位计数器是可读也可写的,而低八位锁存器是只写,低八位计数器是只读的。

例如利用T₂产生2048微秒的延时,可对T₂进行如下的编程:

```

LDA  # $0
STA  ACR    ; 置T2为单稳方式

```

```

        STA  T2L-L
        LDA  # $08      ; (2048)D = $0800
        STA  T2C-H      ; 启动T2
        LDA  # $20      ; $20 = (00100000)B
WAIT    BIT   IFR       ; A^(IFR), 查询T2中断标志位是否
                           为1
        BEQ  WAIT      ; 不为1则继续查询
        LDA  T2C-L      ; 清除中断标志
        BRK

```

由于T₂工作在单稳方式没有输出端，所以不能象T₁那样直接利用某个引脚输出单脉冲。但是我们仍然可以利用B口的某条引脚输出单脉冲，则程序可改为：

```

        LDA  # $FF
        STA  DDRB      ; B口所有线为输出线
        LDA  #0
        STA  ACR       ; 置T2为单稳方式
        STA  T2L-L
        LDA  # $08      ; (2048)D = $0800
        STA  T2C-H      ; 启动T2
        LDA  # $20
        STA  ORB       ; 将$20输出到B口
WAIT    BIT   IFR
        BEQ  WAIT
        EOR  # $FF     ; 将累加器A中的内容变成$DF, 即
                           每位都反相
        STA  ORB       ; 使B口每条输出线上的电压反相
        LDA  T2L-L     ; 清中断标记
        BRK

```

运行上面的程序，即可从B口的 PB5 上得到给定宽度的单个正脉冲。

T₂虽然没有连续运行方式，但是T₂却可以对B口引脚 PB6上负脉冲的预定个数进行计数。这首先是通过对T₂进行写入某个预定的值N，PB6上出现一个脉冲，即将T₂中的N减1。当减到零时，中断标志被置位。例如对B口引脚PB6上的脉冲计数：（假定计十个脉冲）

```

LDA  #0
STA  DDRB    ; B口所有线为输入线
LDA  #$20
STA  ACR     ; 置T2为计数方式
LDA  #$A     ; 计十个脉冲
STA  T2L-L
LDA  #0
STA  T2C-H   ; 启动T2计数
LDA  #$20
LOOP BIT  IFR    ; 查询T2中断标志为1?
     BEQ  LOOP   ; 不为1继续查询
LDA  T2L-L    ; 清除T2中断标志
BRK

```

以上我们曾多次谈到中断标志的清除和置位问题。现在我们

表4-17 中断允许寄存器 (IER)

位	7	6	5	4	3	2	1	0
功能	置1/清0	T ₁	T ₂	CB1	CB2	SR	CA1	CA2

来谈谈6522内部的中断允许寄存器(IER)，表4-17列出了它的分配情况。表中 Bit0~6 列出了每一位所对应的允许中断的信号和

对象。如果该位为1，则允许当中断标志寄存器(IFR)相应的位被置1时向MPU 提出中断请求——即 \overline{IRQ} 引脚变成0电平。利用中断允许寄存器的Bit7可以对每一个你所要求的位事先置1或清零。如果 $IER-7=0$ ，写IER将把为1的相应的位清零；如果 $IER-7=1$ ，将把为1的相应的置1。例：

```
LDA  # $7F      ; $7F = 01111111
STA  IER        ; 将IER的Bit0~6清零
LDA  # $F0      ; $F0 = 11110000
STA  IER        ; 将IER的Bit4~6置1
```

以下我们来谈谈6522内部的移位寄存器。

6522内部的移位寄存器可以完成串——并转换和并——串转换。移位速率可由三个时钟源来提供：定时器2，系统时钟 ϕ_2 以及外部时钟源。串行数据的输出或输入是由引脚CB2完成，CB1引脚可以引入外部时钟源或者输出内部产生的移位脉冲去控制外部装置中的移位操作。移位寄存器的工作由6522内部的辅助控制寄存器(ACR)的Bit2~4控制。Bit4控制输出/输入选择。Bit4 = 1移存器输出工作方式；Bit4 = 0移存器输入工作方式。全部控制功能见表4—18。现说明如下：

000方式：用来禁止移位寄存器，此方式中MPU 可对移位寄存器进行读写。

001方式：此方式中移位速率由 T_2 的低八位锁存器中的内容控制，引线CB1上的移位脉冲可输出控制外部装置的移位操作。启动移位由执行对移寄存器的读出或写入开始。数据在移存器内部总是向左移动，即先进入移位寄存器的Bit0，然后向它的高位移动。八次移位累计完毕相应的中断标志IFR-2将被置1。

010方式：此方式中移位寄存器以系统时钟 ϕ_2 的速率移位(实际上是每2微秒移动一位)，CB1可输出移位脉冲来控制外部装置移位操作。数据在移位寄存器中依然是向左移动，读或写移位

寄存器可启动移位。九个移位脉冲之后中断标志IFR—2将被置1，而且引脚CB1上的移位脉冲也就停止。

011方式：外部时钟控制下的移位输入。此方式中引脚CB1成为输入端，外部移位脉冲加在这条引线上可以控制移位。每输入八个移位脉冲中断标志 IFR—2被置1。读写移位寄存器可启动移位并复位中断标志。数据在移位寄存器中依然是向左移动。为了进一步了解移位输入请看以下例子。

例在 T_2 控制下移入8bit数据，并将此数据存放在LOC1存贮单元。

```

LDA #0
STA ACR      ; 禁止移位寄存器
LDA #$04    ; $04 = 00000100
STA ACR      ; 置 $T_2$ 控制下移位输入方式，
              ; 置 $T_2$ 为单稳方式
LDA #$28    ; $28 = (40)D
STA T2L—L   ; 延迟40微秒
LDA #0
STA T2C—H   ; 启动 $T_2$ 
LDA SR      ; 启动移位寄存器
LDA #$04
WAIT BIT IFR ; 查询移存器中断标志
BEQ WAIT    ; 中断标志 = 0则继续查询。
LDA #0
STA ACR      ; 禁止移位寄存器
LDA SR      ; 取移入的数据
STA LOC1     ; 存入指定的存贮单元
BRK

```

又例在系统时钟 ϕ_2 控制下移入8bit数据，(如上所述，实际上

这是每二个系统时钟移动一位。)并将它放在LOC2存贮单元。

```
LDA #0
STA ACR ; 禁止移位寄存器
LDA # $08 ; $08 = 00001000
STA ACR ; 置 $\phi_2$ 控制下移位输入方式
LDX #4
LDA SR ; 启动移位寄存器
```

WAIT DEX

```
BEQ WAIT ; 延时18个时钟周期
STX ACR ; 禁止移位寄存器
LDA SR ; 取数据
STA LOC2 ; 存入指定存贮单元
```

现在来看移位寄存器的输出方式。只要使 $ACR--4 = 1$, 6522内部的移位寄存器即工作在输出状态。首先将移位寄存器的第七位数据移到CB2引脚上, 同时也移到第零位上, 而第六位则移到

表4—18

ACR—4	ACR—3	ACR—2	方 式
0	0	0	禁止移位寄存器
0	0	1	定时器2控制下的移位输入
0	1	0	ϕ_2 脉冲控制下的移位输入 (实际上每二个 ϕ_2 移动一位)
0	1	1	外部时钟脉冲控制下的移位输入
1	0	0	定时器2决定的速率连续运行输出
1	0	1	定时器2控制下移位输出
1	1	0	ϕ_2 脉冲控制下的移位输出 (实际上每二个 ϕ_2 移动一位)
1	1	1	外部时钟脉冲控制下的移位输出

第七位上，……依此类推。简言之，即循环左移，第七位与CB2相连。同输入一样CB1可以作为输出提供移位脉冲，也可以作为输入提供外部移位脉冲以实现SR的移位操作。通过ACR-2、ACR-3可以选择四种工作方式（见表4—18）。

100方式：这种方式中移位次数计数器停止工作，所以它一直连续循环移位，它与101方式非常类似，也是以 T_2 控制移位速率。

101方式：此方式 T_2 控制移位速率。每次读或写移位寄存器均将使移位次数计数器清零，并启动移位寄存器，八个移位脉冲将数据左移到CB2引脚上。与此同时，CB1引脚也输出八个移位脉冲。这八个移位脉冲之后自动禁止移位操作，而且将IFR-2置1。如果再度对移位寄存器进行读写将重新开始移位。

110方式：与101方式相同，只是此种方式是以系统时钟 Φ_2 控制移位（实际是每二个系统时钟移动一位），而不是 T_2 控制移位。

111方式：此方式中，由外部装置向引脚CB1提供移位脉冲。每当移位次数计数器计满八个脉冲，即使中断标志IFR-2置1，但不禁止移位。读或写移位寄存器将使IFR-2清零，和移位次数计数器开始重新计数。以下几个例子可以帮助读者进一步了解6522移位寄存器的输出功能。

例 将存贮单元LOC3中的数据以 T_2 决定的速率连续移出8 bit。

```
LDA #0
STA ACR ; 禁止移位寄存器
LDA #$10 ; $10 = 00010000
STA ACR ; 置 $T_2$ 速率连续移位输出方式
LDA #$80
STA T2L—L; 置 $T_2$ 
LDA #0
STA T2C—H; 启动 $T_2$ 
```

```
LDA LOC3 ; 取指定存贮单元数据
STA SR   起动移存器
BRK
```

例 从存贮单元LOC3中取出数据，在T₂控制下移位输出。

```
LDA #0
STA ACR
LDA #S14 ; S14="00010100"
STA ACR ; 置T2速率移位输出方式。
LDA #S20
STA T2L-L ; 置T2
LDA #0
STA T2C-H ; 启动T2
LDA LOC3 ; 从指定存贮单元取数据。
STA SR   ; 移位输出
BRK
```

上面两个程序都只输出了8bit数据，如果要求继续输出许多单元的数据，程序应如何修改，请读者思考。

§ 4—3 6530 ROM—RAM—输入/输出 及定时器(RRIOT)

6530芯片是美国ROCKWELL公司在1975年推出6502的同时，专为与其配合可以组成一个计算机而设计生产的。设计者在一个芯片内将1KByte(字节)的只读存贮器(ROM)、64kByte(字节)的随机存贮器(RAM)、两个8bit输入输出口以及定时器组合在一起，就当时的技术来讲确实达到了很高的水平。但其中的ROM不能改写，只能在生产芯片时一次做好，这就很大程度上限制了它的使用。美国的KIM—1单板计算机就使用了二片6530，单板机的监控

程序就存放在6530的ROM中。以后ROCKWELL公司改进6530而推出6532(1977年)和6522(1979年),后二者应用更为广泛,功能也更加完善。

图4-7是6530的内部结构框图。图4-8是6530的引脚分配图。显然有三条引脚即17~19腿是由六个信号共用的,对于引脚17($\overline{\text{IRQ}}/\text{PB7}$)究竟是哪一个占用由编程确定;对于引脚18和19则



图4-7 6530内部结构框图

由工厂制造时来决定。

6530内部的定时器包括三个部分,即脉冲分频器、可编程8bit寄存器和中断控制逻辑。可编程寄存器可以被MPU读写,可写入

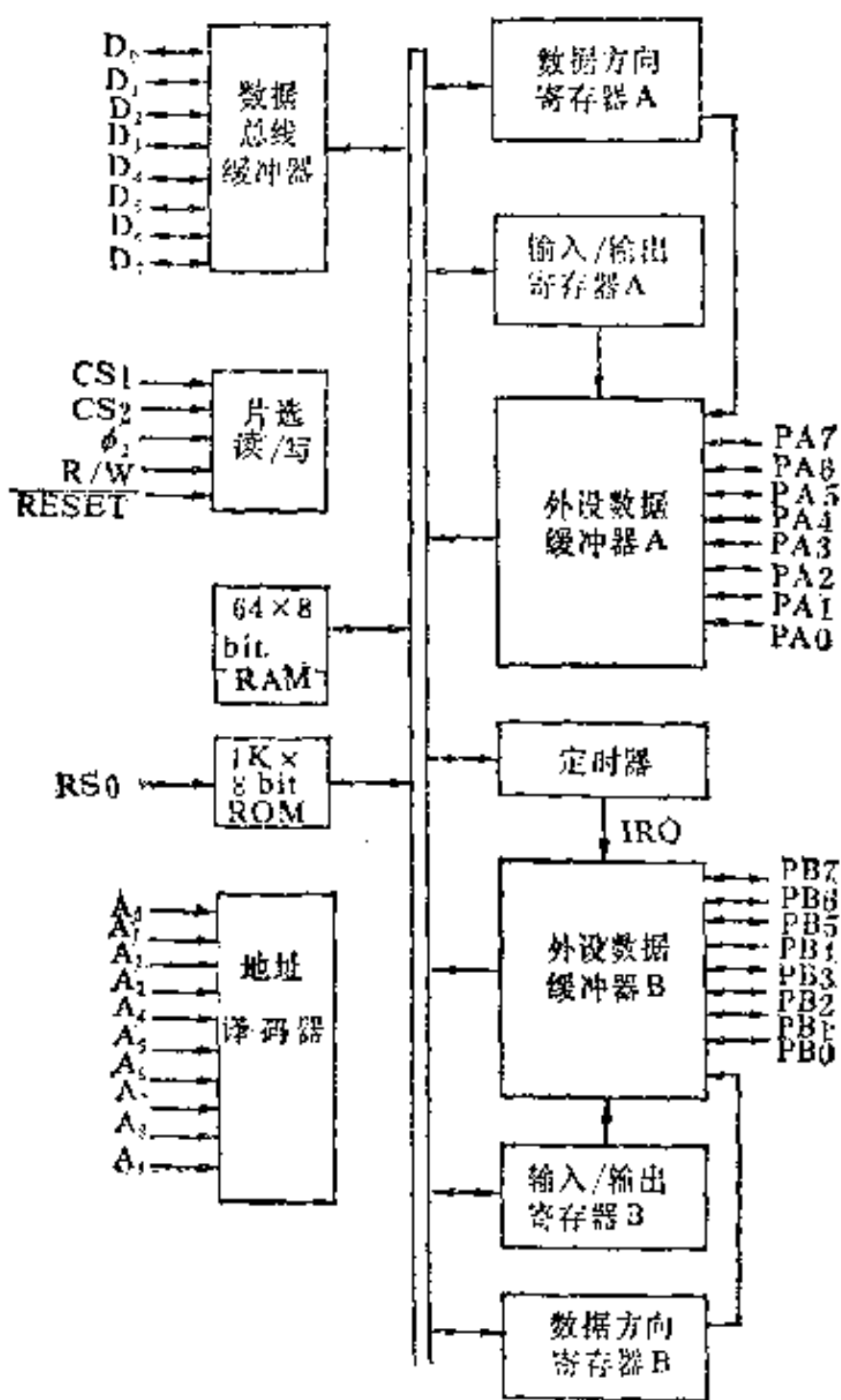

图4—8 6530引脚分配



图4—9 6530内部定时器框图

256种不同的间隔，系统时钟 ϕ_2 经过脉冲分频器再进入可编程寄存器，它执行减量计数，当减到八位为全1时将使中断标志位置1，同时 $\overline{\text{IRQ}}$ 变成0电平。脉冲分频器有四种分频系数可供选择即1、8、64和1024。 $\overline{\text{IRQ}}$ 线是利用引脚17，如果PB7所对应的数据方向寄存器的位的内容为0，写操作时A3是1，则将使引脚17成为 $\overline{\text{IRQ}}$ 信号的引线。脉冲分频器的系数则由A₀、A₁译码决定。

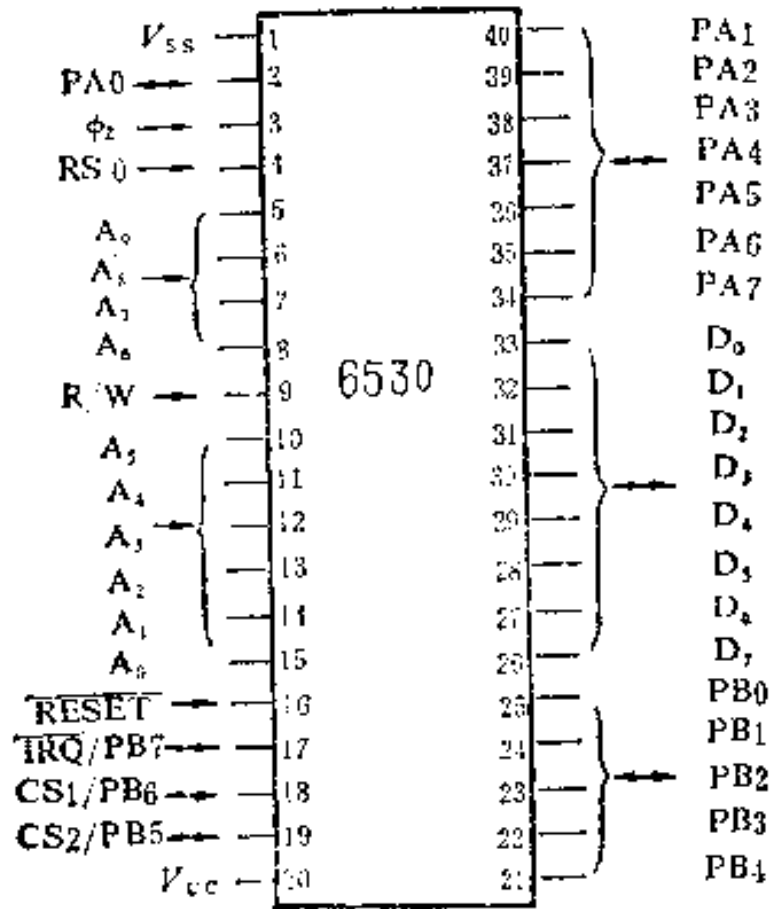
6530的两个输入输出8bit口，数据方向寄存器以及数据总线缓冲器都与6520很类似，这里就不再赘述。

6530有A₀~A₉十根地址线，除此之外还有一根ROM选择线RS₀，以及附加的两根片选线(CS₁、CS₂)。片选线也可以是PB5和PB6，究竟是片选线还是输入输出口的引线是在工厂制造时选择的。片选两根线是相互独立的，即任何一根可指定为片选而另一根可指定为输入输出线。当然这些因素将使6530的使用很不方便。

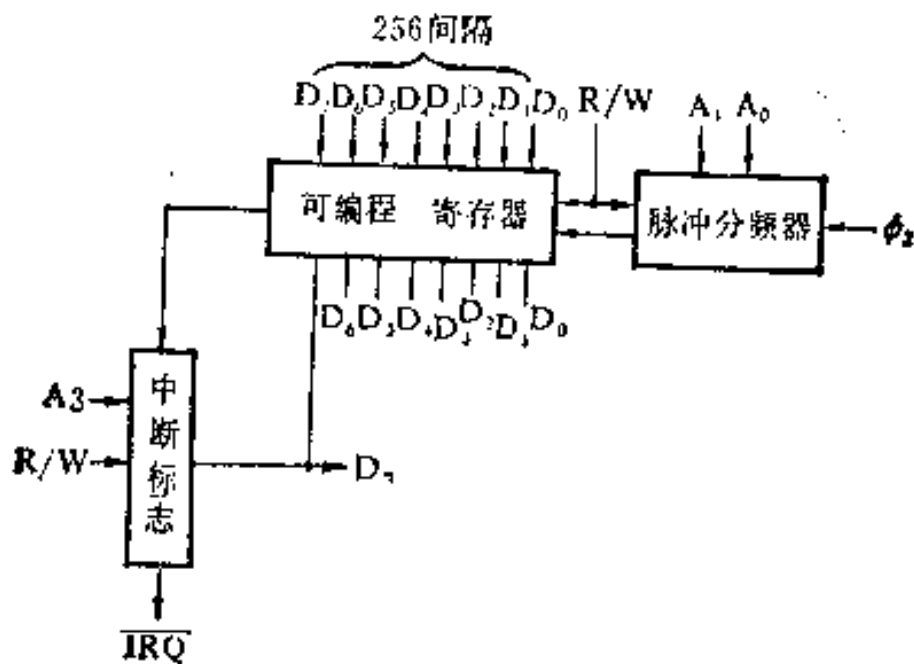
究竟怎样安排6530中的ROM、RAM、输入输出口以及定时器的地址呢？这是比较麻烦的。要事先确定你设计的计算机将使用几片6530以及64k存储空间如何分配，再与制造6530的工厂提出，然后他们也按你的要求制造6530芯片。现在介绍一个单片6530的地址分配情况。

图4-10是6530单片地址编码图，图中“*”处是工厂在制造时专门连接上的。从图可以看出ROM有A₀~A₉地址线以外还有一条ROM选择线，RAM除A₀~A₉之外还有一条RAM选择线，输入输出口四个寄存器除了A₀、A₁外还有入/出选择线；定时器A₀、A₁决定脉分频器系数（即00—1，01—8，10—64，11—1024）以及A₃为1之外，还有一条定时器选择线。这些选择线分别同四个与门输出相连。由图可知：

$$\text{ROM选择} = \text{CS}_1 \cdot \text{RS}_0$$

$$\text{RAM选择} = \overline{\text{CS}_1} \cdot \overline{\text{RS}_0} \cdot \overline{\text{A}_9} \cdot \text{A}_7 \cdot \text{A}_6$$

输入/输出选择 = $\overline{CS1} \cdot \overline{RS0} \cdot A9 \cdot A8 \cdot A7 \cdot A6 \cdot A2$

定时器选择 = $\overline{CS1} \cdot \overline{RS0} \cdot A9 \cdot A8 \cdot A7 \cdot A6 \cdot A2$

由图4—10可以看出单片6530系统引脚19不是CS2仍然可以作为输入输出引脚PB5使用。



图4—10 6530单片地址编码图

§ 4—4 6532RAM—输入输出— 定时器(RIOT)芯片

6532基本上就是一个没有ROM的6530，但它的随机存储器

(RAM) 比6530大些, 有128个字节。另外PA7线通过编程可以作为一个边沿检测输入线。在这种方式下一个有效的跳变边沿将使中断标志位置1, 如果允许这将使引线 $\overline{\text{IRQ}}$ 变成0电平, 向MPU 提出中断请求。

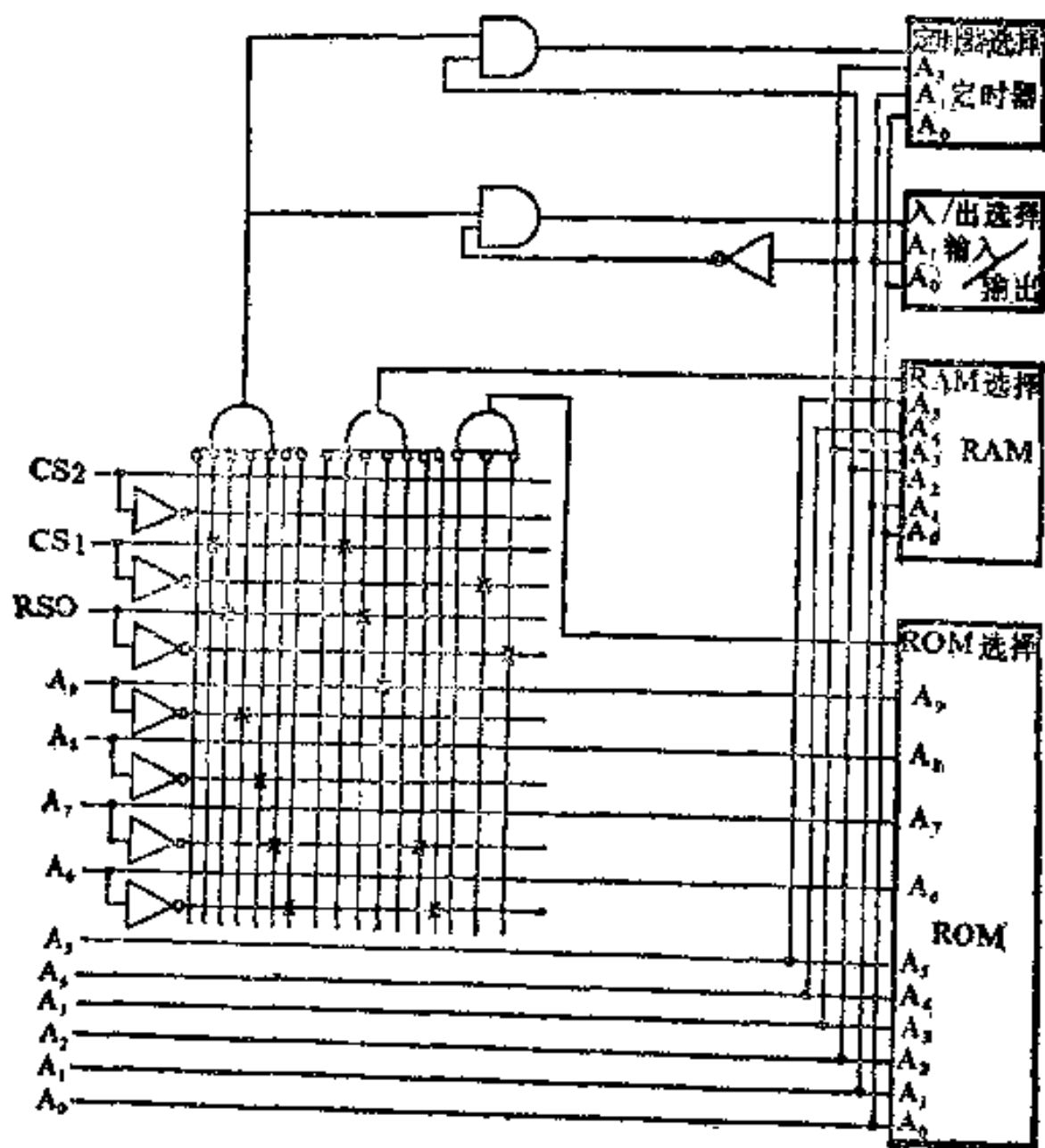

图4—11 6532内部结构框图



图4—12 6532引脚分配

由图4—11可以看出6532基本上是四个部分：即RAM、输入/输出、定时器和中断逻辑。输入输出部分的功能与6520类似，这里就不必重复了。RAM共有128个字节，这是一个普通的静态存储器，当 $CS1=1, \overline{CS2}=0, \overline{RS}=0$ 时可以通过地址 $A_0 \sim A_6$ 对每一个存储单元寻址，而R/W(读/写)线则控制对它的读或写。R/W线为1电平即进行读操作，R/W线为0电平即为写操作。

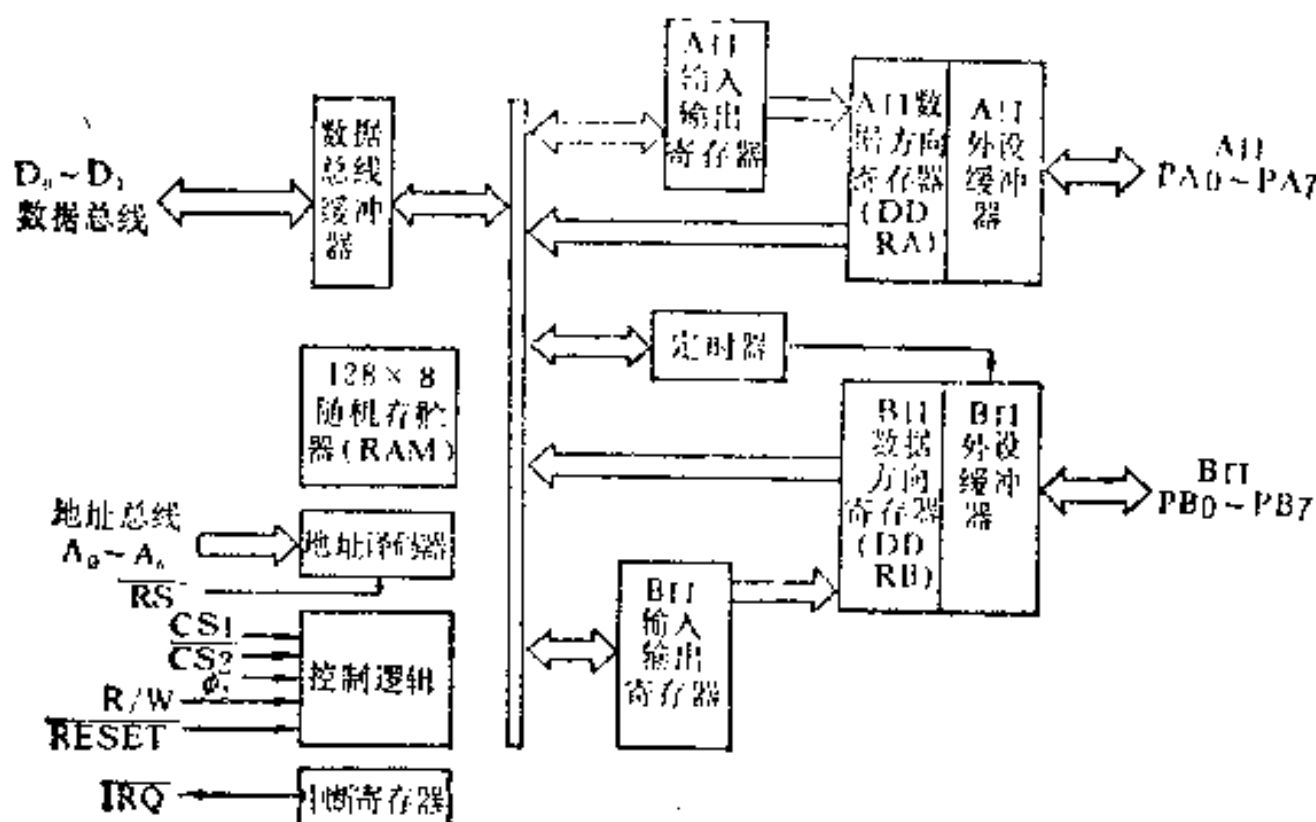
6532的定时器部分同6530基本相同(见图4—9)，依然是8bit可编程寄存器由MPU预先置数。分频器可对系统时钟 ϕ_2 选择1、8、64、1024倍分频。启动定时器以后可编程寄存器可进行减量计

表4—19 6532寻址

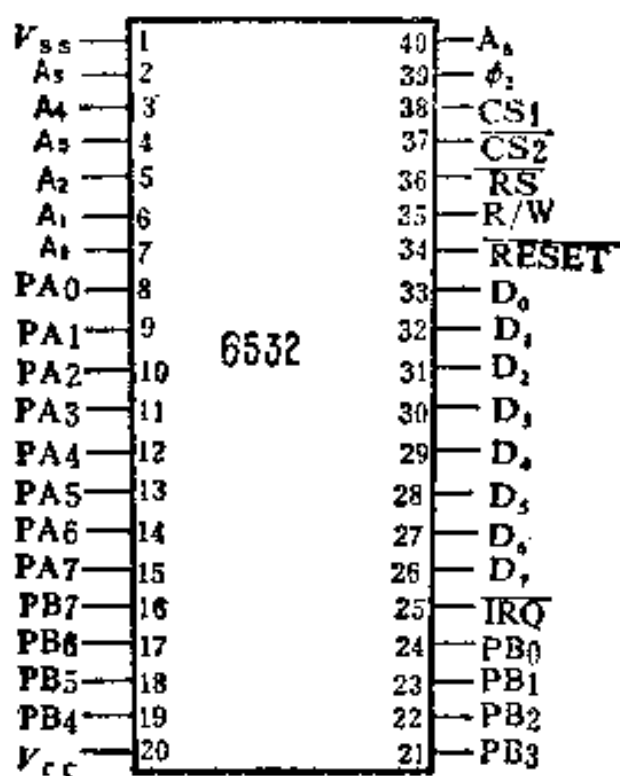
$\overline{CS2}$	CS1	\overline{RS}	A4	A3	A2	A1	A0	R/W	功 能
0	1	0	-	-	-	-	-	-	再加上地址线A6、A5对RAM寻址
0	1	1	-	-	0	0	0	-	A口输入输出寄存器
0	1	1	-	-	0	0	1	-	A口数据方向寄存器
0	1	1	-	-	0	1	0	-	B口输入输出寄存器
0	1	1	-	-	0	1	1	-	B口数据方向寄存器
0	1	1	1	*	1	0	0	0	写定时器。分频系数为1
0	1	1	1	*	1	0	1	0	写定时器。分频系数为8
0	1	1	1	*	1	1	0	0	写定时器。分频系数为64
0	1	1	1	*	1	1	1	0	写定时器。分频系数为1024
0	1	1	-	*	1	-	0	1	读定时器
0	1	1	-	-	1	-	1	1	读中断标志
0	1	1	0	-	1	**	***	0	写检出边沿极性控制

注：“—”表示可以为0或1

数，当减到零时将中断标志置1。如果 $A_3 = 1$ 则允许中断，这时 \overline{IRQ} 线将变成0；反之 $A_3 = 0$ 中断将被禁止。分频系数由 A_0 、 A_1 控制。如果 A_1 、 A_0 的值分别是00、01、10、11则分频系数对应为1、8、64、1024。表4—19列出了6532的寻址。

显然，所有的选择中如果 $CS = 1$ ， $\overline{CS2} = 0$ ， $\overline{RS} = 0$ 是选择了RAM，而 $\overline{RS} = 1$ 即选择到其他寄存器；所以 \overline{RS} 线叫RAM选择线。 $A_2 = 0$ 即选到输入输出寄存器； $A_2 = 1$ 即是选到定时器或中断逻辑部分。定时器的分频系数由 A_1 、 A_0 决定。表中“*”号表示：当“*” = 1 允许定时器中断，即当定时器中断标志位被置1时，将使引线 \overline{IRQ} 变0电平，向MPU提出中断请求；反之“*” = 0 则禁止定时器中断，即当定时器中断标志位被置1时，引线 \overline{IRQ} 依然保持1电平，不向MPU提出中断请求。表“**”号表示控制PA7中断输入线；如果** = 1 则PA7为中断输入线；如果** = 0 则禁止PA7中断。“***”号则是确定检测的边沿是正跳还是负跳；如果*** = 1——正跳，*** = 0——负跳。

前面已经谈过，6532可以有二个中断源：一是定时器，另一个则是由引线PA7输入的信号。它们各自对应着一个中断标志位。当我们按表4—19所列出的地址读中断标志时，定时器的中断标志位将送到数据总线的 Bit7，而 PA7 的中断标志则送到数据线的 Bit6。

如前所述，6532的控制作用同6522有些地方不同，这主要是由于6532不像6522那样专门设有中断标志、中断允许、外设控制和辅助控制等寄存器，它的控制作用不是去对这些寄存器写入控制数据，而是通过改变地址来实现，也就是说，控制信息表现在某些地址位的电平上，这是同6522完全不同的。以这种方式进行控制时，数据总线上的数据为何值反到是与控制作用无关的。

§ 4—5 异步通信接口适配器(ACIA)6850

美国MOTOROLA公司出品的6850同样可以与6502相配合,实现异步串行通信。它的主要功能是完成把MPU6502送来的八位并行数据变为串行数据输出;反过来它也可以把串行输入的数据转换成八位并行数据送往6502。

图4—13和4—14分别画出了6850的逻辑框图及管腿图。从图4—13可以看出:6850有八条数据总线以及数据总线缓冲器,以便同MPU6502交换数据,为此它还有片选与读写控制部分。这些同前面几节谈到的那些芯片是很相似的。6850还包括发送与接收串行数据的部分,这主要是发送与接收移位寄存器及其控制电路。发送数据线向外部发送串行数据,接收数据线将外部串行数据送进6850。数据移位的速率取决于外部接入的发送和接收时钟,发送和接收控制器是保证发和收都可以按控制寄存器来完成各种功能,而控制寄存器则可接受MPU6502写入的控制数据——我们常称为控制字。6850还有状态寄存器,它的八个位分别反映着6850本身以及同它相联系的调制解调器的工作情况;状态寄存器只能由6502读出。

由图4—13可以看出6850有发送数据寄存器、控制寄存器、接收数据寄存器以及状态寄存器四个寄存器,前二者只能由6502向它们写入数据,而后者只能由6502读出它们的数据。

图4—13的左上角是6850的片选与读写控制逻辑部分,由图可以看出它包括三根片选线(CS_0 、 CS_1 、 $\overline{CS_2}$),它们一般与地址线相连,使6850在系统中使用时可以很方便地对它进行寻址。读/写控制线一般与MPU6502的R/W输出线相连,使6502可对它进行读写操作。RS是寄存器选择线。前面已提到6850虽包括四个寄存



图4—13 ACIA6850方框图

器，但能读或能写的各为二个，因此可以用RS线和读写控制线相配合完成对四个寄存器的寻址，如表4—20所示。使能线(Enable)一般同系统时钟 ϕ_2 相连，6850仅在 ϕ_2 为1时才与MPU6502交换数据。

图4—13中右边除了我们前面已提到的发送数据和接收数据

表4-20

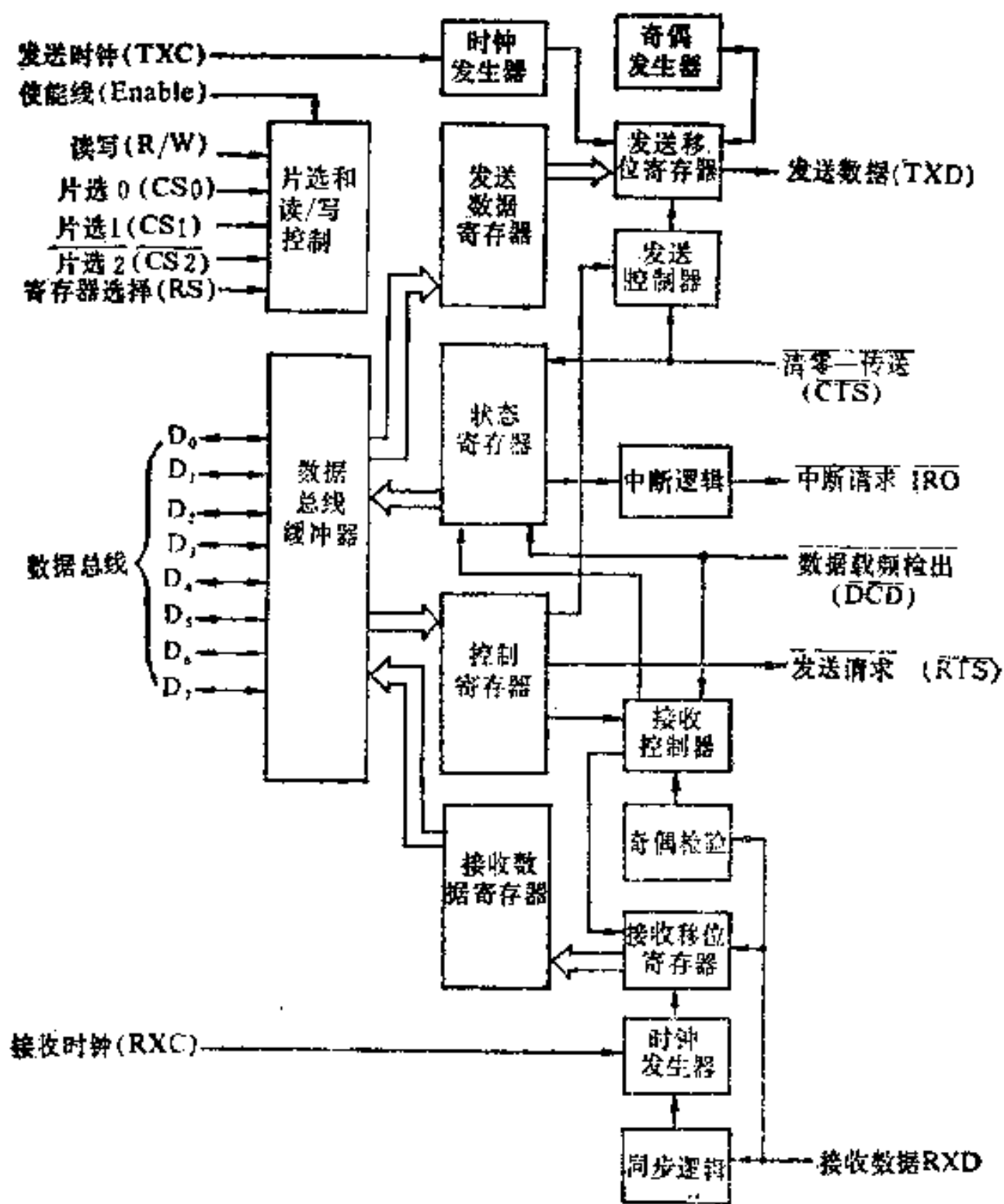
R/W	RS	寄存器名称
0	0	控制寄存器
0	1	发送数据寄存器
1	0	状态寄存器
1	1	接收数据寄存器



图4-14 6850管腿

线以及中断请求 (\overline{IRQ}) 线以外, 尚有几根6850与调制解调器相联络的线。对于它们我们分别说明如下:

请求发送 (RTS): 这是一个输出信号, 低电平有效。MPU可以通过数据总线对6850的控制寄存器的Bit5和Bit6写入数据来控制这根输出线。6850通过它与调制器相联系, 输出低电平即通知调制器MPU已准备好请求发送。

清零—传送 (CTS): 这是一个输入信号, 低电平有效。它是由调制器来的信号, 是调制器作为对 \overline{RTS} 信号的响应。当它为低电平时6850发送信号。

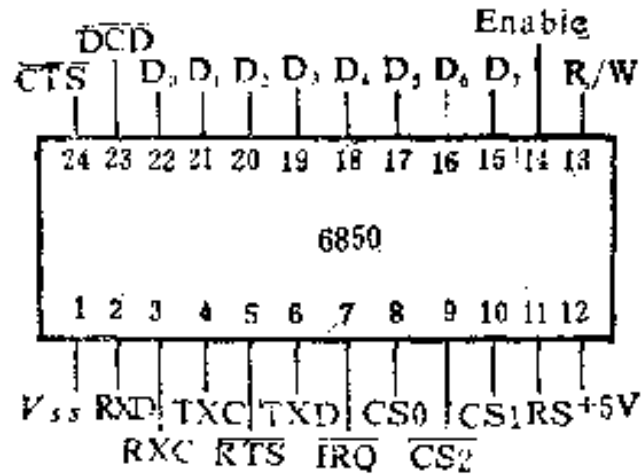
数据载频检出 (\overline{DCD}): 这是一个输入信号, 低电平有效。它的作用很类似前面的 \overline{CTS} , 不过它是由解调器来的信号。如果 \overline{DCD} 信号由低变高则禁止6850的接收部分工作。只有它为低时, 6850接收部分才接收数据。

应当指出, 发送数据是用发送时钟 (TXC)的负沿进行同步, 而接收数据则是用接收时钟 (RXC)的正沿进行采样。

以下我们对6850的控制寄存器和状态寄存器进行说明:

表4-21列出控制寄存器(CR)所有各位的分配。其中Bit7是6850的接收部分的中断控制位, 它为1时表示允许中断, 为0即禁止中断。所谓允许中断即当状态寄存器(见表4-23)的Bit0—接收数据寄存器满——为1, 或者数据载频检出(\overline{DCD})信号由低变

高时，6850的 $\overline{\text{IRQ}}$ （中断请求）线将由高变低，因此可向MPU6502提出中断申请。Bit6和Bit5是对6850的输出线 $\overline{\text{RTS}}$ （请求发送）

表4—21 控制寄存器

位	7	6	5	4	3	2	1	0
功能	接收中断允许	发送控制2	发送控制1	字选择3	字选择2	字选择1	计数器分频选择2	计数器分频选择1

的控制，同时也是对状态寄存器（见表4—23）的Bit1——发送数据寄存器空——的状态和6850的另一根输出线 $\overline{\text{IRQ}}$ （中断请求）之间关系的控制。我们用表4—22列出了四种不同的情况所对应的控制作用。所谓发送允许中断，即当状态寄存器的Bit1为1时，则将使6850的 $\overline{\text{IRQ}}$ 引线为低电平，使其向MPU6502申请中断。而发送禁止中断之意即当状态寄存器的Bit1变为1时，仍然不能使 $\overline{\text{IRQ}}$ 线变低。控制寄存器的Bit4、Bit3、Bit2三位码构成八种不同的情况，分别控制着发送数据的格式。6850是起止式异步串行通信芯片，它的基本格式如图4—15。由图可以看出它有一个起始位，然后接下去是数据——当然这就是你所要传送的信息。在数据传输



图4—15 6850通信格式

的过程中往往由于干扰而使数据传输出错，为了提高通信的可靠性，我们在有用的数据后面再加上一位码，这位码我们称它为奇偶位。加上它以后使传输的码中1的个数成偶数或成奇数，具体是偶数还是奇数要由设计通信系统的人来规定。作了这样的规定以后，如果有某位码在传输过程中由于干扰使其由1（或0）变成0（或1），这就破坏了码位的奇偶性，在接收端我们可以通过奇偶检验而发觉信息在传输中产生了错误。格式中的停止位表示这一个字

表4-22

控制寄存器 (CR) 某些位的详情

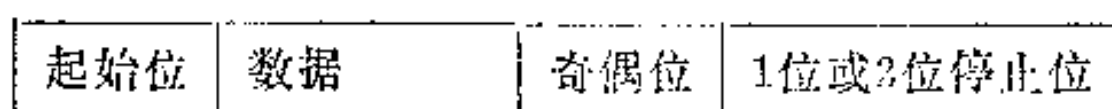
CR6	CR5	功 能	
0	0	$\overline{\text{RTS}}$ 线输出为低电平, 发送禁止中断	
0	1	$\overline{\text{RTS}}$ 线输出为低电平, 发送允许中断	
1	0	$\overline{\text{RTS}}$ 线输出为高电平, 发送禁止中断	
1	1	$\overline{\text{RTS}}$ 线输出为低电平。在发送数据输出端发送间隔电平, 发送禁止中断	
CR4	CR3	CR2	功 能
0	0	0	7位 + 偶数奇偶位 + 2终止位
0	0	1	7位 + 奇数奇偶位 + 2终止位
0	1	0	7位 + 偶数奇偶位 + 1终止位
0	1	1	7位 + 奇数奇偶位 + 1终止位
1	0	0	8位 + 2终止位
1	0	1	8位 + 1终止位
1	1	0	8位 + 偶数奇偶位 + 1终止位
1	1	1	8位 + 奇数奇偶位 + 1终止位
CR1	CR0	功 能	
0	0	1/1	
0	1	1/16	
1	0	1/64	
1	1	总清零	

符传送已经结束。图4—15的格式中究竟每一位占多少时间则由发送时钟的周期以及CR0、CR1决定。表4—22可以看到也可以不加奇偶位，这些是可以通过MPU6502对控制寄存器的写入来控制的。表4—22中的CR0和CR1决定着对发送脉冲的分频次数。例如当用发送时钟为1760赫，选择分频为1/16时，则数据发送的速率为

$$1760/16 = 110 \text{位/秒}$$

通信中把传送速率的单位叫做波特(BAUD)。每秒钟传一位二进制码就叫一波特，所以上面的例子即为110波特。

最后我们强调指出，6850没有复位线，为保证它可靠工作，在使用它之前MPU6502应将CR0、CR1均写入1，以实现6850的总清零。这一点在编程时一定要记住。

下面我们再来谈谈6850的状态寄存器。如前所述，这个寄存器反映了6850接收和发送部分的工作情况，而且它只允许MPU读出它的数，而不可能对它进行写入数据。它的Bit0是接收数据寄存器满(RDRF)位。当它为1时，即表示接收数据寄存器已经收满了数据，当MPU6502对接收数据寄存器进行读操作之后，该位将为0。状态寄存器的Bit1是发送数据寄存器空(TDRE)位，它为1表示发送数据寄存器已无数据可发送了，应写入下一个数据，它为0即表示发送数据寄存器中的数据尚未被传送完。 $\overline{\text{DCD}}$ 位即数据载频检出位，它是状态寄存器的Bit2，它反映了6850的一根输入线($\overline{\text{DCD}}$ 线)的状态。如前所述这根线是由解调器送来的，当没有载频信号输入时，解调器来的信号应为高电平，则该位应为1。这样如果控制寄存器的Bit7为1，则6850的 $\overline{\text{IRQ}}$ 线将输出0电平，向MPU6502申请中断。 $\overline{\text{DCD}}$ 位可由读出状态寄存器清零，或引线 $\overline{\text{DCD}}$ 变低电平也将使它清零。状态寄存器的Bit3是清零——发送位。它很类似Bit2，不过它反映的是引线 $\overline{\text{CTS}}$ 的状态。这根引线如前所述是接受调制器送来的“允许发送”的信号。这根

线为高电平, Bit3($\overline{\text{CTS}}$ 位) 即为1, 这根线为低电平, $\overline{\text{CTS}}$ 位即为0。如果该位为1将禁止TDRE位工作。表4—23列出状态寄存器的Bit4是帧结构错(FE)位, 如果接收到的信号起始位或停止位有错, 该位即为1。接收越界(OVRN)位即Bit5, 它表示MPU6502尚未将6850已收到在接收数据寄存器的数据读出, 接收器又收到了下一个数据(显然将使原来的数据全部或部分丢失)。如果发生了这种情况OVRN位将为1。奇偶位错误(PE)位表示接收到的数据奇偶性有错误。状态寄存器的Bit7是中断请求(IRQ)位, 它反映6850的

表4—23 6850状态寄存器 (SR)

位	7	6	5	4	3	2	1	0
功	(IRQ)	(PE)	(OVRN)	(FE)	($\overline{\text{CTS}}$)	($\overline{\text{DCD}}$)	(TDRE)	(RDRF)
能	中断请求	奇偶性错误	接收越界	帧结构错	清零—发送	数据设频检出	发送数据寄存器空	接收数据寄存器满

$\overline{\text{IRQ}}$ 引线的状态。当 $\overline{\text{IRQ}}$ 引线为低电平时, 该位即为0; 而 $\overline{\text{IRQ}}$ 引线为高电平时, 该位将为1。

为说明6850的工作, 下面我们列举两个简单的例子。

例1 通过6850接收一个串行数据, 并将它放在LOC1单元中。

LDA # \$03 ; \$03 = 00000011

STA ACIACR ; 将控制寄存器Bit1、Bit0写入11, 使
6850总清零

LDA # \$45 ; S45 = 01000101

STA ACIACR ; 详细在下面说明

WAITD LDA ACIASR ; 读6850状态寄存器

LSR A ; 已收满数据吗?

BCC WAITD ; 未收满, 再等待

LDA ACIADR ; 已收满, 则读数据接收寄存器

STA LOC1 ; 存到LOC1单元

BRK

上面程序中第四行将数据01000101写入6850控制寄存器，由表4—21和4—22我们知道：

Bit7 = 0 禁止接收中断

Bit6 = 1

Bit5 = 0 使 $\overline{\text{RTS}}$ 引线为高电平并禁止中断

Bit4 = 0

Bit3 = 0

Bit2 = 1 即7位数据 + 奇数奇偶性 + 2位停止位

Bit1 = 0, Bit0 = 1即分频系数为16。

如果接收的是传输速率为110波特的电传机来的数码，接收时钟必须是 $16 \times 110 = 1760$ 赫。

例2 将LOC2存贮单元的数据，通过6850串行发送。

LDA # \$03

STA ACIACR ; 将6850总清零

LDA # \$15

STA ACIACR ; 见上例

LDA # \$02

WAITR BIT ACIASR ; TDRE位为1吗?

BEQ WAITR ; 不为1, 等待

LDA LOC2 ; 若为1 (即发送数据寄存器空), 即从LOC2单元取出数据

STA ACIADR ; 将数据写入发送数据寄存器

BRK

同例1一样，如果数据的发送给电传机，发送时钟应为1760赫。

第五章 应用举例

前面几章我们已就6502微处理机的指令系统、汇编语言程序设计、接口芯片和典型的微计算机进行了较系统地介绍。本章拟挑选一些具有代表意义的应用实例进行分析，举出这些例子的目的不仅是要告诉你在具体的例子中怎么应用，而且还打算要启发你自己去解决一些实际问题。

本章开始介绍键盘与打印机的接口，在这里介绍的是最简单的键盘与打印机，但正是由于它们简单才便于使初学者更易于理解。其实，对简单的输入输出的理解将会给进一步学习带来好处。接下去介绍的是摩尔斯电码和频选电话发生器。这二者虽可以直接用于实际应用，但我们在这里选择它们是着重于6522的应用以及用软件方法完成码转换这个带有一般性问题的技巧。第三节是APPLE II机的绘图与发声。这可以使你在使用APPLE机设计游戏和辅助教学或其它应用程序中得到启发和帮助。往下是AIM-65电子钟程序。它是一个包含有中断服务程序、子程序、主程序的一个完整的程序，这里你可以进一步体会到中断这种输入输出方法的好处。最后我们介绍了D/A和A/D变换。它们在许多计算机实际应用都会遇到的问题，我们由浅入深逐步地予以说明，对读者将会有所帮助。

§ 5—1 键盘与打印机

键盘与打印机是最常用的输入输出设备，这里介绍它们如何与计算机联接。虽然我们为了方便键盘的按键数目是十六个，打

印机也是以一种微型打印机作例子，但对于其它键盘或打印机其基本原理还是大体上相同的，因此这里举的例子是有实际意义的。

首先我们介绍采用矩阵线路的键盘，如图5—1所示。图中采用6522的A口作输出口，低四位的输出线画成横排线，高四位画成纵列线，构成了一个矩阵形式的电路。在横排线和纵列线的交叉处连接十六个按键。每个按键正好定义为一个十六进制数字(如图5—1右边方格)。

我们使6522输出二进制数00001111，如果十六个键当中没有一个键被按下，则当我们读入A口的数码时，依然是00001111，但如果有一个键被压下，则从A口读回来的数值就不再会是00001111了。例如B键被压下，由于纵列线3与横排线2相连通，这将使横排线2也为0电平。因此A口读回的数值将会变成00001011。低四位中的bit 2变成了0，可以断定压下去的键是在横排线2上。如果我们这时使6522的A口输出1111011，再从A口读回数值。由于B键按下，横排线2仍然同纵列线3相连，故读回的数值变成了01111011。高四位bit 7变成了0，可以断定压下的开关一定在纵列线3上。用这种办法可以确定任何一个被压下的键的位置。从上面的例子我们可以看出，最后读回A口的数值是01111011 (\$7B)，这当中两个0，高四位中的一个表示纵列线位置，低四位中的一个则表示横排线的位置。依此我们可以确定：如果0键被压下，最后从A口读回的数值一定是11011110(\$DE)，键E压下是01111110 (\$7E)。由此我们可以列出表5—1，表中即表示了我们按图5—1连接和定义的十六个键所对应的识别编码及ASCII码(都是用十六进制数表示)。

以下我们为图5—1这个键盘设计一个子程序，这个程序可以将压下的键转换成其所对应的ASCII码。

```
LDA  # $FF
```

```
STA  DDRA  ; 置A口所有的线为输出线
```

表5—1 键盘码表

字 符	识别码	ASCII码
0	DE	3 0
1	ED	3 1
2	DD	3 2
3	BD	3 3
4	EB	3 4
5	DB	3 5
6	FB	3 6
7	E7	3 7
8	D7	3 8
9	B7	3 9
A	77	4 1
B	7B	4 2
C	EE	4 3
D	BE	4 4
E	7E	4 5
F	7D	4 6



图5—1 矩阵式键盘连接图

```

LDX  # $0F
STX  IORA ; 向A口输出00001111
LDA  IORA ; 读回A口, 确定横排线位置
ORA  # $F0 ; 高四位成全1
STA  IORA
    
```

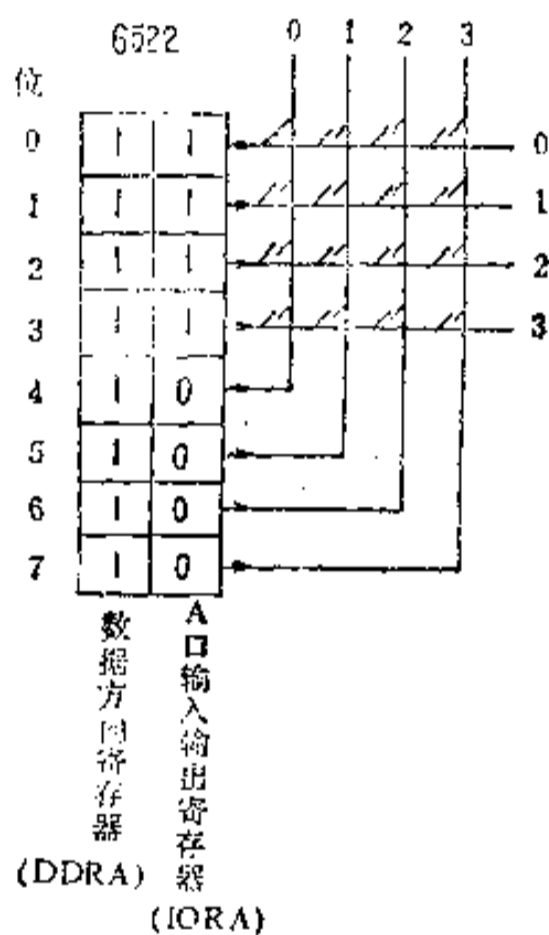
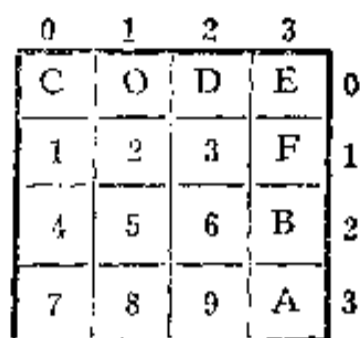

```

        LDA  IORA      ; 再次读回A口, 确定纵列线位置
LOOP  CMP  TAB, X    ; 与键F的识别码比较
        BEQ  CNVT     ; 如果相等, 即跳转
        DEX
        BPL  LOOP     ; 如果X ≥ 0则继续查表比较
        BMI  NOFND    ; 如果X < 0则表示没有找到
CNVT  LDA  ASCT, X   ; A累加器中即为所按下键的
                        ASCII 码
        RTS
NOFND ...           ; 没有找到应转出错指示
TAB  BYTE  $E7, $D7, $B7, $77, $EB, $DB,
        $BB, $7B, $ED, $DD, $BD, $7D,
        $EE, $DE, $BE, $7E
ASCT  BYTE  $37, $38, $39, $41, $34, $35, $36
        $42, $31, $32, $33, $46, $43, $30
        $44, $45

```

图5—2是程序框图。程序中标号TAB以下十六个字节存放着识别码；标号ASCT以下十六个字节则对应存放着字符0~F的ASCII码。两个表格中的数值都是十六进制数表示的。如果操作键盘的人同时按下二个或二个以上的键，则在表中找不到所对应的码，应转到出错指示子程序。另外应指出的是，本程序中没有加入防止按键接触不良的反弹跳延迟程序。

对于小键盘仍可采用另外的方法联接，如图5—3。图中采用四线——十六线译码器（74154）将6522的B口输出线PB0~PB3进行译码。74154是以反码形式输出，当PB3~PB0 = 0000时，74154的端子1输出为0电平，而其它输出端子均为1；当PB3~PB0 = 0001，则端子2输出为0电平，其它输出端子为1电平，同样当PB3~PB0 = 1111则端子17输出为0电平，其它输出端为1。由图5

—3可见键0~键F—共十六个键，它们的一头分别与74154的十六



图5—2 程序框图

个输出端顺序相连；另一端则都接在一起，再通过一电阻连到+5V电源，同时连到6522A口的PA7端，A口定义为输入口。图5—3再配合一段子程序，可以完成转换成ASCII码的功能。

显然，如果所有的键不压下时，PA7应为1电平。当键0压下时，只有当PB3~PB0输出0000时，PA7为0，而输出别的值时，PA7仍然为1；而当F键压下时，仅当PB3~PB0输出1111时，PA7为0。因此可以通过PB3~PB0输出，同时测定PA7的输入来判定

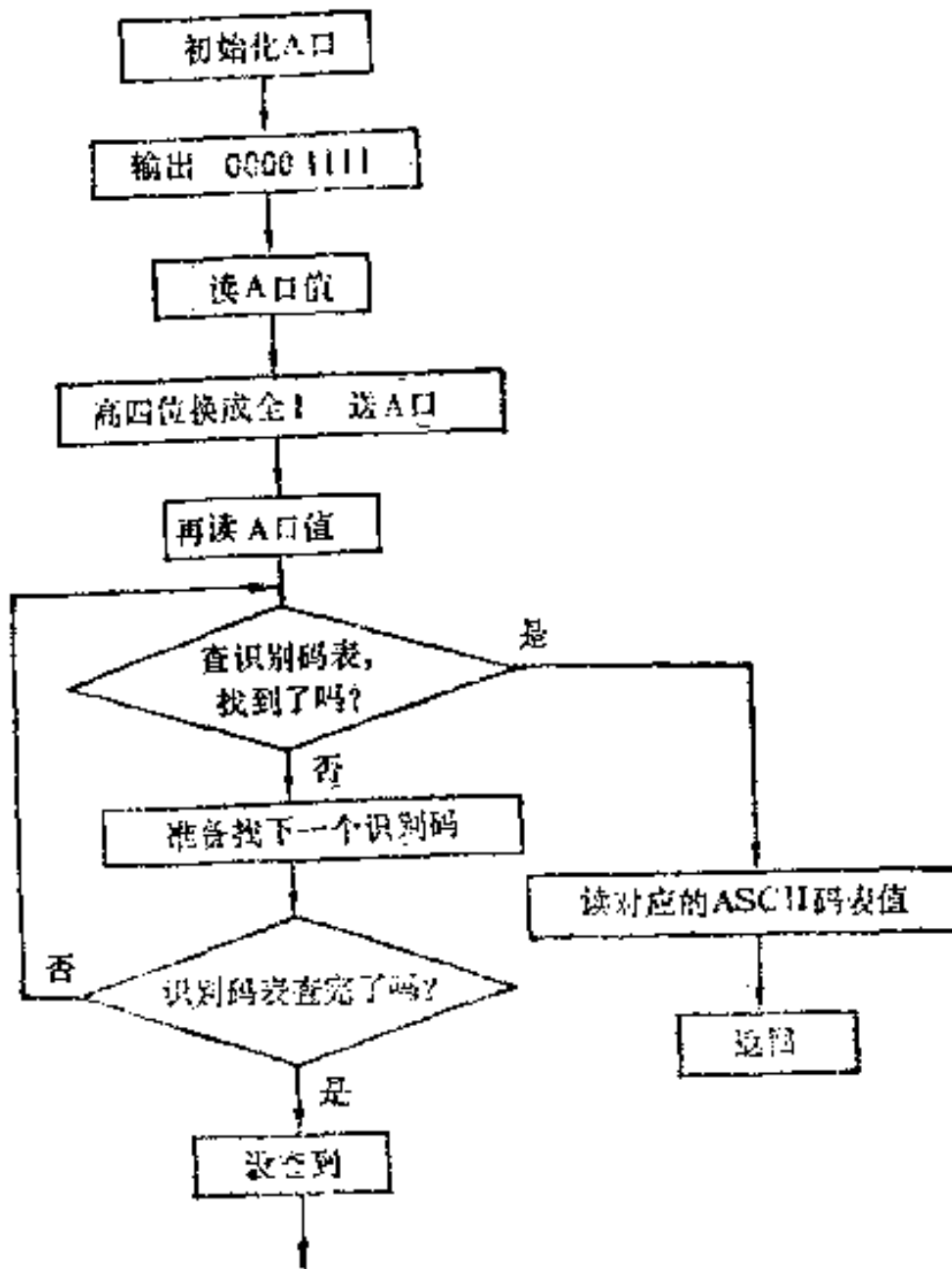

图5—3 小键盘的另一种连接法

究竟是哪个键被压下。图 5—4 是将所压下的键转换成相应的 ASCII 码的程序框图。这个图中有几处需要着重说明：首先是一开始就判键压下了吗？这是为了防止上一次压键过久尚未抬起，就已进入了本子程序，从而避免了一次压键多次转换的可能性。其次图中加入了反开关弹跳的程序。使用一延时程序，延迟时间可设定为几十毫秒，加上这部分以后，使得只有压稳了的键才能转换。从而保证了转换的可靠性。

程序如下：

```
LDA #0
STA DDRA    ; 置6522A口所有的线为输入线
LDA # $FF
```

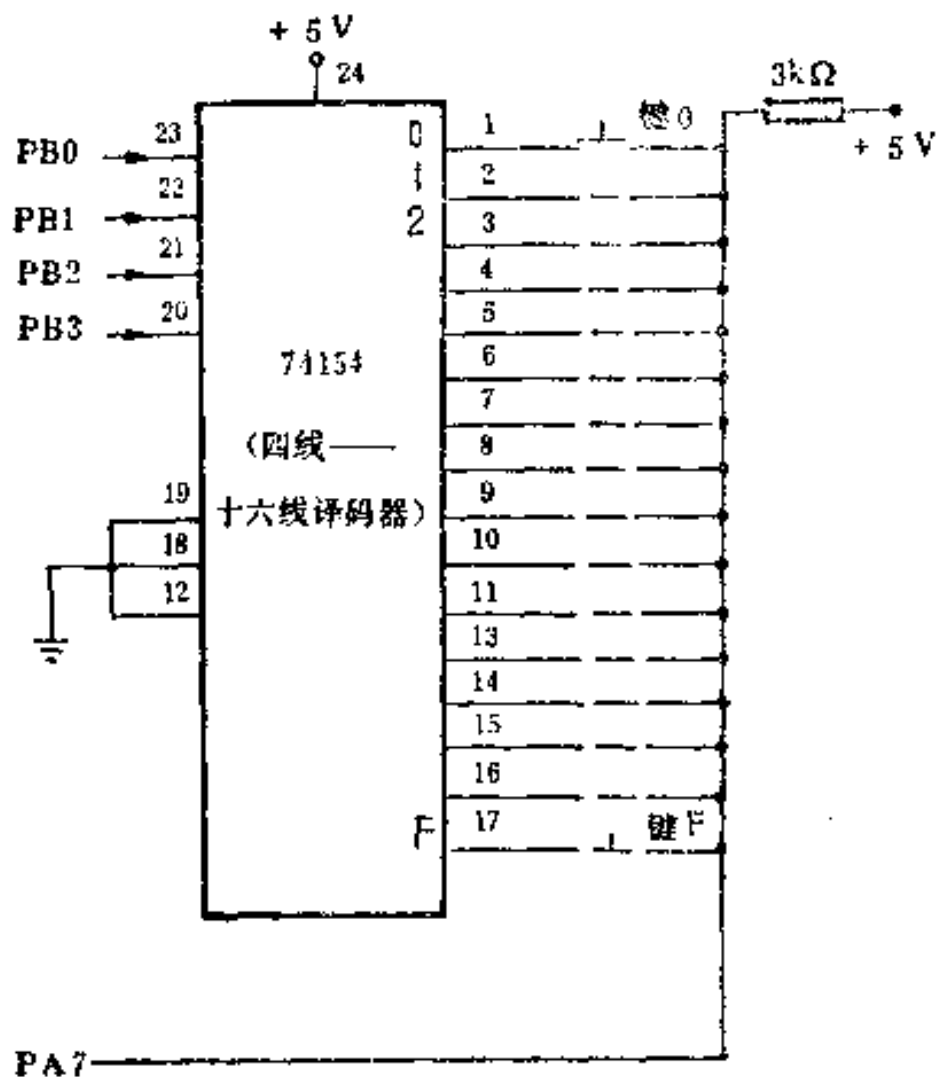

图5—4 程序框图

STA DDRB ; 置6522B口所有的线为输出线

START BIT IORA ; 读A口, 判PA7为0码?

BPL START ; PA7 = 0, 表示上一次键仍然继续压下, 应等待抬起

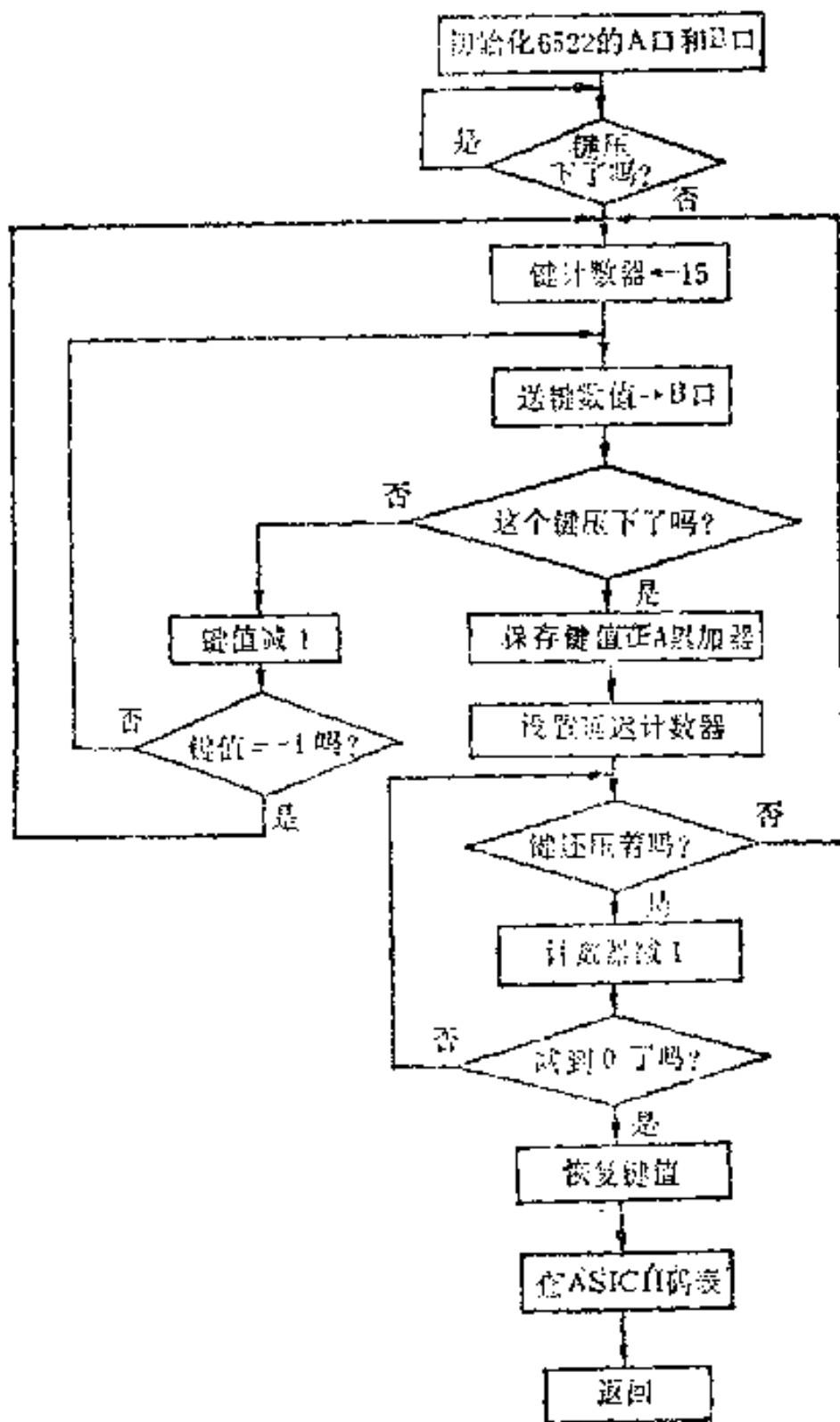
```

RSTART LDX #15      ; 置键计数器
NXTKEY STX IORB    ; 输出到B口
        BIT IORA    ; 测PA7是为0吗?
        BPL BOUNCE; 是0, 则跳转到开关反弹跳程序。
        DEX        ; 准备查下一个键
        BPL NXTKEY; 键计数器值不为负值则再查下一个键
        BMI RSTART; 键计数器值为负, 再重新开始。
BOUNCE TXA        ; 送键值到A口保存
        LDY # $12  ; 若延迟50ms所需设置的值
LP1     LDX # $FF
LP2     BIT IORA   ; 键还压着吗?
        BMI RSTART; 如果没压着就不必转换了。跳转到
        ; 重新开始。
        DEX
        BNE LP2
        DEY
        BNE LP1   ; 延时50ms
        TAX
        LDA TAB, X ; 将ASCII码表中所对应的值送累
        ; 加器A
        RTS
        TAB BYTE  $30, $31, $32, $33, $34, $35,
        ; $36, $37, $38, $39, $41, $42,
        ; $43, $44, $45, $46

```

如果没有键压下, 程序将一直等待下去; 如果压下几个键, 程序将只取其中的某一个进行转换, 并不指示出错。

下面我们谈谈打印机的连接问题, 这里仅以一种微型打印机

为例子。假定打印宽度是每行20个字符，一般打印机本身都带有一块小电路板，这就是它的接口，这个接口将对打印头、走纸以及打印机的其他机械部分进行管理。因此这种微型打印机是可以同任何一个计算机的并行口（PIO）相连接的。本例题就是采用6502单板计算机（如AIM-65或SYM-1）的6532和6522同它相联。如果使用的打印机不同，或单板机不同将会有不同的程序，但是程序的逻辑应当是基本上相同的。

这种微型打印机一般只可打印六十四种不同的字符，因此它的字符用六位二进制数表示（即ASCII码中的字母、数字以及某些常用符号）。打印机接口将有几条信号线，即“起动打印”、“字符请求”和“打印机忙”。下面我们写一个程序向打印机送20个字符，然后回车换行。首先由计算机发出起动打印信号，然后顺序送20个字符。每送出一个字符前，计算机应等待打印机接口的“字符请求”信号，作为这个信号的响应，计算机送出一个字符，



图5—5 微打印机的连接

即在六根数据线上提供一个字符的ASCII码。然后等待打印机取走这个数据，再送下一个字符。待20个字符全部送完以后，再送一个空格符，打印机将完成回车换行。

图5—5是计算机到打印机接口的连接图。我们用6522 B口的PB0向打印机提供“起动打印”信号，用6532 A口PA0~PA5提供6 bit数据，PA7作为输入，接收打印机的“字符请求”信号，不用“打印机忙”线，而用一段延时程序代替。

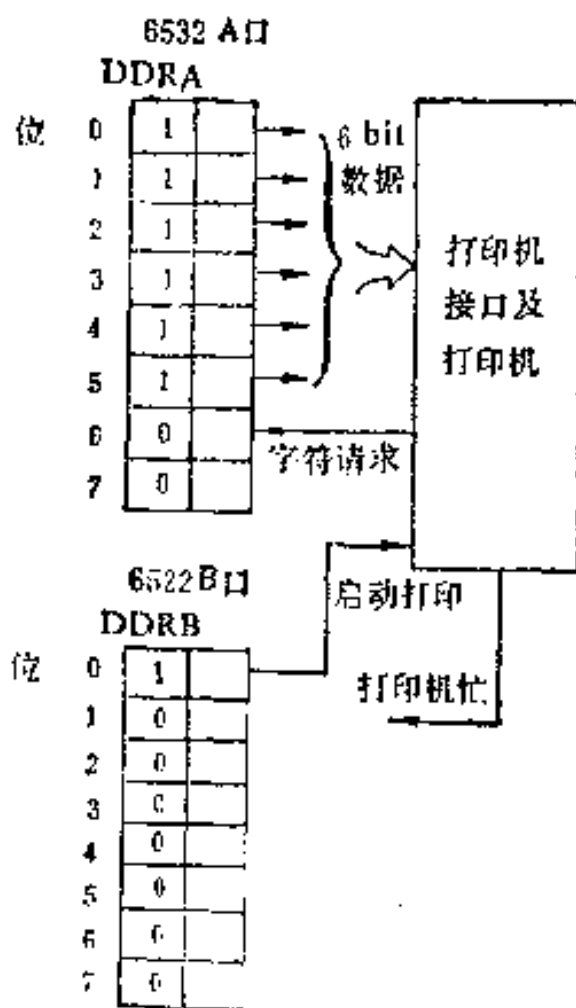

图5—6 打印程序框图

```

LINE LDA  $$3F
      STA  DDRA  ; 初始化6532A口
      LDY  #1
      STY  DDRB  ; 初始化6522B口
      STY  IORB  ; 送启动信号
  
```

```

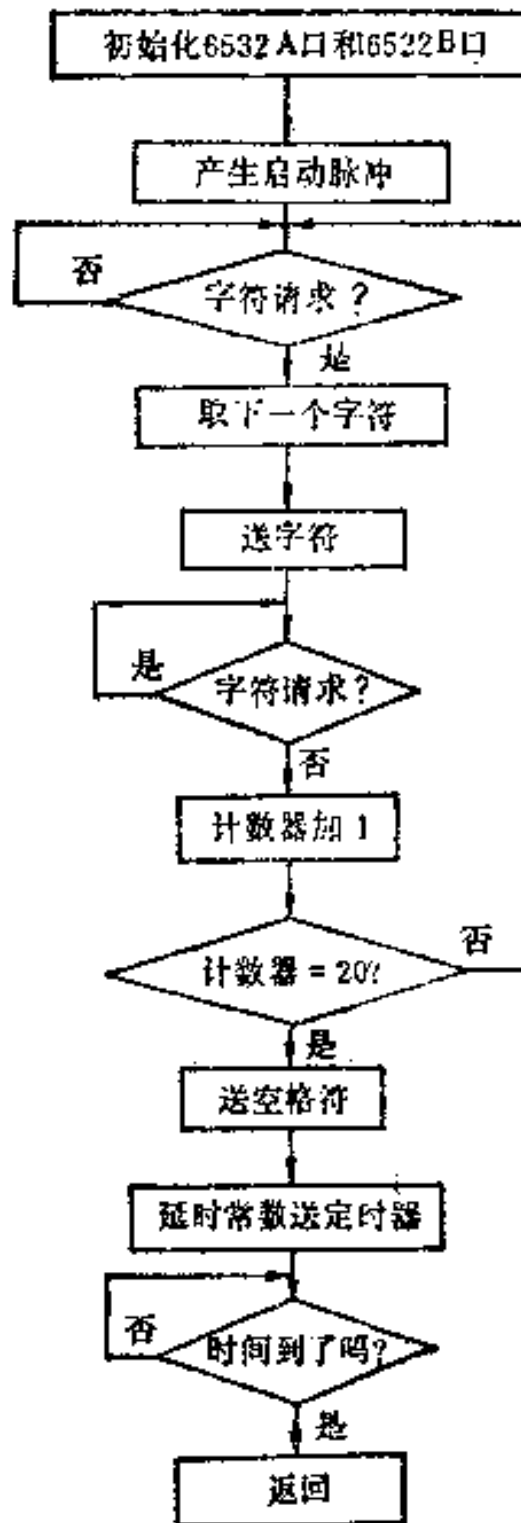
DEY
STY IORB ; 起动信号回0电平
TST1 BIT IORA ; 读A口PB6“字符请求”信号
BVS TST1 ; “字符请求”吗? 是, 应为0
LDA (00), Y; 取字符。详见图5-7
STA IORA ; 送打印机
TST2 BIT IORA ; 查“字符请求”信号
BVC TST2 ; 如果没有, 继续等待
INY ; 准备取下一个字符
CPY # $14 ; 20个到了吗?
BNE TST1 ; 不到, 应再重复上面过程
LDA # $20 ; 取空格符ASCII码
STA IORA
LDA # $30
STA T1024 ; 置6532定时器分频系数为1024
TTIM BIT TIMFLG; 查定时器中断标记
BPL TTIM ; 标记为0再等待
RTS
BUFF BYTE $30, $31, $32, $33, $34, $35
        BYTE $36, $37, $38, $39, $41, $42, $43,
        $44, $45, $46, $47, $48, $49, $4A

```

程序中的字符表存在某个缓冲区, 而将表的首地址存放在零页的00和01两个存贮单元。低字节放00单元, 高字节放01单元。指令LDA(00), Y将按图5—7寻址。

程序中T1024, , 应查看6532的寻址表(即表4—19)。要求A0 = A1 = 1, A4 = A3 = A2 = 1。6532定时器中断标记地址A0 = A2 = 1, A3、A1、A4可为0或1。具体地址值应由计算机中MPU的地址线同6532如何连接决定。程序中的其它符号如IORA、IORB、



图5—7 间址变址存取

DDRA、DDRB的具体地址值应由具体的机器来定。

§ 5—2 摩尔斯电码和频选电话发生器

电报通信中广泛使用摩尔斯电码，它是由电报员操纵按键控制长短（划、点）节奏来代表每个字符（英文字母、数字及各种打印符号）信息。这一套编码的规定如表5—2所示。由表可以看出：英文打字机键盘上的每一个字符几乎都有对应电码；电码的基本元素是·（点）和—（划）。我们如果将电码产生的电信号用一个耳机（或喇叭）接收的话，将可以听到“滴”“嗒”“滴”“嗒”的声音与一定的节奏，所谓节奏就是点划不同组合而形成音响。显然操纵电键自如地将打印机的每个字符转成电码的电报员是需要经过长期专门训练的。这里我们列举一个例子，使用单板计算机（如SYM-1）可将存储器中存放好的字符（ASCII码）转换成摩尔斯电码，如果接上一付耳机（或喇叭）还可以听到“滴嗒”声。

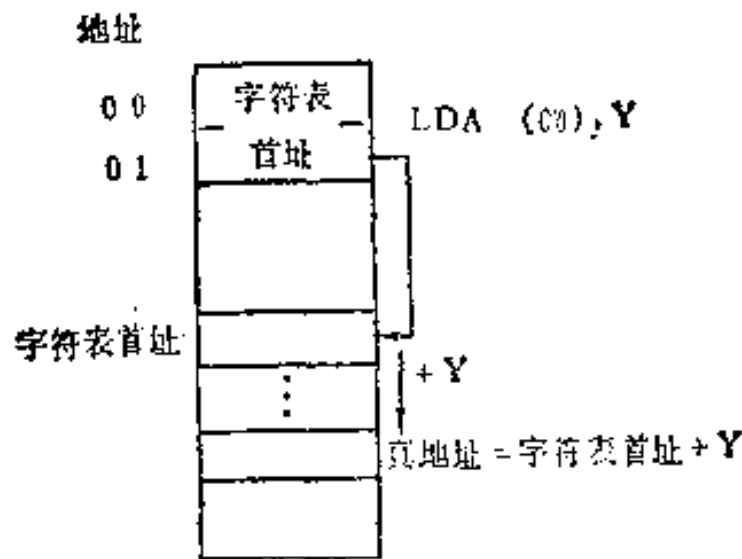
首先我们谈谈将摩尔斯电码换成二进制码的规则。前者的基

表5—2

摩尔斯电码转换表

字符	摩尔斯电码	ASCII码	转换编码	字符	摩尔斯电码	ASCII码	转换编码
,	-. . . - -	2C	73	G	- - .	47	0E
—	-	2D	31	H	48	10
.	. -	2E	55	I	. .	49	04
/	. . . - .	2F	32	J	. - - - -	4A	17
0	- - - - -	30	3F	K	- . -	4B	0D
1	. - - - -	31	2F	L	. - . . .	4C	14
2	- . - - -	32	27	M	- -	4D	07
3	. . . - -	33	23	N	- .	4E	06
4	34	21	O	- - -	4F	0F
5	35	29	P	. - - .	50	16
6	-	36	39	Q	- - . -	51	1D
7	- - . . .	37	38	R	. - .	52	0A
8	- - - . .	38	3C	S	. . .	53	08
9	- - - . .	39	3E	T	-	54	03
?	. . - - - .	3F	4C	U	. . . -	55	09
A	. -	41	05	V	. . . -	56	11
B	- . . .	42	18	W	. - -	57	0B
C	- . - .	43	1A	X	- . . -	58	19
D	- . .	44	0C	Y	- . - -	59	1B
E	.	45	02	Z	- - . .	5A	1C
F	. . - .	46	12				

本元素是“划”、“点”，后者的基本元素是1、0。现在我们将二者对应起来，即“划”（—）对应于1，“点”（·）对应于0。例如字母A的电码是“·—”，就对应二进制数码01；B是“—...”，则对应二进制数码是1000。为了识别方便我们在每个二进制数码的左边都加上一位1作为起动代码。另外，我们还规定不足八位二进制数的左边全部加上0，凑齐八位二进制数。这样字符A的摩尔斯电码“·—”即换成了二进制数码00000101(\$ 05)，B即成了00011000(\$ 18)。按照这个规则我们列表5—2最右边的一列，表中全部用十六进制数表示，这一列数码我们称为摩尔电码的转换码。

一般我们采用送往耳机一个方波即可使耳机发声，方波的周期 T 的倒数 $\frac{1}{T}$ 即声音的基频。我们可以采用6522（详见§4—2）

的定时器1工作在连续运行方式下，即可产生一个方波。方波的半周期可通过预先写入定时器1的数值所决定。至于方波产生的延续时间可以通过对定时器的控制来实现。具体地说我们可以让6522定时器1一会儿起动，一会儿停止，起动状态和停止状态的延续时间则通过一个延迟程序来控制。我们假定“点”的发声延续时间为一个单位时间，则“划”就是三个单位时间，字符之间的停顿间隔为三个单位时间，“点”“划”之间的间隙为一个单位时间，空格符为七个单位时间。至于一个单位时间具体是多少秒，由使用者自行决定。我们的延迟子程序是：

```
DELAY LDA SPEED
      D2 LDX # $FA
      D1 DEX
      BNE D1
      SEC
      SBC # $01
      BNE D2
      DEY
      BNE DELAY
      RTS
```

程序框图如图5—8所示。如果送入寄存器X的值取\$FA，则这个延迟子程序的总延迟时间是：

$(Y \text{寄存器的值}) \times (\text{SPEED单元的值}) \times 0.001 \text{秒}$ 。

因此我们可以将Y的值取1——“点”及间隙发声时间，Y=3——“划”发声时间，Y=7则是字符间隔时间，而SPEED单元的取值则决定一个单位时间的长短。例如(SPEED)=250，则一个

单位时间为1/4秒。



图5—8 延时子程序框图

至于对6522的控制可用下面这一段程序来完成：

```

SEND  LDA  # $C0    ; $C0 = 11000000, 使定时器1为
                    ; 连续运行方式, 且 6522 B 口的
                    ; PB7引线上输出方波

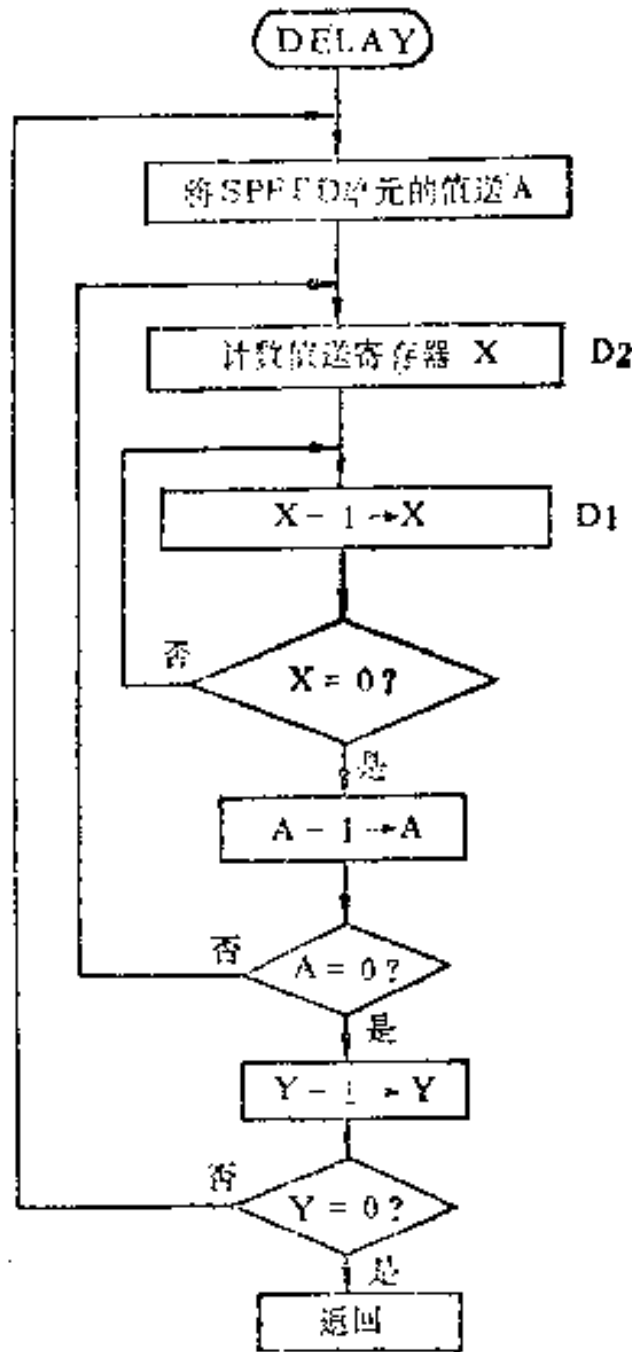
      STA  ACR

      LDA  # $0

      STA  T1L-L    ; 将00000000写入定时器1低八位
  
```

		锁存器
LDA	#\$04	；将00000100写入定时器1高八位
STA	TIL-H	锁存器，因此方波的频率约
		500Hz
STA	TIC-H	；起动定时器1，PB7引脚开始输
		出方波。

如果要定时器1方波停止输出应：

```
LDA #0
STA ACR
```

由于这将使6522的辅助寄存器的Bit7、Bit6全为0，这将禁止定时器1的连续运行工作，因此方波停止输出。

如果在输出方波的同时我们要使一个电键闭合，则应在启动定时器1之后加上：

```
LDA #$01
STA IORB
```

6522 B口的Bit0通过晶体管将使一个直流继电器吸合，方波停止，电键断开则应在停止方波之后加上：

```
STA IORB
```

B口的Bit0输出为0电平，继电器当即释放。

摩尔电码发生器子程序如下。在执行这个程序之前，主程序已将需要发出的电文的某个字符的ASCII码放在累加器A中。这个子程序的任务是将A中这个字符的摩尔斯转换码（见表5—2）找到，再按它发出摩尔斯电码。

```
MORSE CMP #$20    ；如果A中放的是空格符则转到
                空格子程序
      BEQ SPACE
      CMP #$2C    ；如果A中的码小于 $2C、则
                返回
```

```

BCC EXIT
CMP # $5B
BCS EXIT ; 如果A中的码大于 $5A则返回
TAX ; 将A中的值送到变址寄存器 X
LDA TABLE-$2C,X ; 取出摩尔斯转换码送A
LDY # $08 ; 置计数值
STY COUNT
STARTB ASL A
DEC COUNT
BCC STARTB ; 将A中的转换码左移,一直到
; 起动位
STA CHAR
NEXT LDA CHAR
ASL A ; 现在移出的是摩尔斯电码(1 =
; “划”, 0 = “点”)
STA CHAR
LDY # $01
BCC SEND ; 如果C = 0, 则按一个单位时间的
; 延时发声
LDY # $03 ; 否则按三个单位时间发声
SEND LDA # $C0 ; 6522定时器 T1 为连续运行工
; 作方式; PB7输出方波
STA ACR
LDA # $FF
STA DDRB ; 使6522 B口所有线为输出线
LDA # S0
STA TIL-L
LDA # $04

```

	STA	T1L-H	;	6522 PB7 输出的方波频率 约 500Hz
	STA	T1C-H	;	启动定时器T ₁
	LDA	#\$01	;	6522PB0输出为1
	STA	IORB		
	SR	DELAY	;	转延时子程序
	LDA	#\$0	;	停止定时器T ₁
	STA	ACR		
	STA	IORB	;	6522的PB0输出为0
	LDY	#\$01		
	JSR	DELAY	;	点划之间的间隙时间为一个单 位时间
	DEC	COUNT		
	BNE	NEXT	;	八位未完就再重复下去
FINISH	LDY	#\$02		
	JSR	DELAY	;	事先已有一个单位时间的延 时, 故这里只需要加二个单位 时间延时
EXIT	RTS			
DELAY	TYA			
	ASL	A		
	ASL	A		
	TAY		;	将Y的值变大为四倍
D3	LDA	SPEED		
D2	#\$FA			
D1	DEX			
	BNE	D1		
	SEC			
	SBC	#\$01		

```

        BNE D2
        DEY
        BNE D3
        RTS
SPACE  LDY # $7
        JSR DELAY RTS
TABLE  BYTE  $73, $31, $55, $32, $3F, $2F
        $27, $23, $21, $20, $30, $38
        $3C, $3E, $01, $01, $01, $0
        $01, $4C, $01, $05, $18, $11
        $0C, $02, $12, $0E, $10, $0
        $17, $0D, $14, $07, $06, $0
        $16, $1D, $0A, $08, $03, $0
        $11, $0B, $19, $1B, $1C

```

程序比较难理解的地方是：

```
LDA TABLE - $2C, X
```

这一条指令如何寻址，为什么它可以找到表5—2中所列出的转换码？为此我们首先看看表5—2。表中头一个字符的ASCII码是\$2C，以后基本上是按顺序加1。但中间有几处地方ASCII码的值是间断的，我们在程序中已安排一个表。即从地址TABLE开始，顺序存放表5—2中的转换码。但要注意，凡是表5—2中ASCII码值中断的地方我们应补上01，因此这张表就等于包含了从ASCII码\$2C到\$5A的全部转换码。取01是因为这个值不会发出任何声音，填补了这些单元以后，我们就可以方便地用绝对变址的方法查表了。具体办法是：我们把ASCII码征作为移量，而基址则用表格的首址减去\$2C。例如“，”的ASCII码为\$2C，所以按上述办法真地址即

$$\text{基址} + \text{偏移} = \text{TABLE} - \$2C + S2C = \text{TABLE}$$

其它的字符亦可依此类推。

下面我们介绍频选电话的例子。一般电话都是用拨号转盘产生脉冲的方法来完成数字到电信号之间的转换，我们这里介绍的是另一类电话，这种电话是用按钮而不用拨号转盘。电话机上有一个数字按钮盘，如图5—9所示。每按下一个按钮就产生二个音频信号，一个是高音，一个是低音。图中虚线框内即它们的频率。

			低音
1	2	3	697
4	5	6	770
7	8	9	852
(不用)	0	(不用)	941
高音	1209	1336	1477

图5—9 按钮式电话频率表(美国)

如按下1钮，即产生1209赫和697赫两个音频信号。这种电话是用不同频率所组合的音频信号来完成数值与电信号之间的转换。而电话的接收部分则依照频率的组合情况来决定所呼叫电话号码，所以称它为频选（频率选择）电话。我国目前公用电话尚未使用频选的方法，但是在有些企业或部门内部已有使用频选电话系统的。这些频率是经过精心挑选的，尽可能减小高次谐波的串扰，又要尽可能少占频带宽度，因此要求频率有相当的准确性，一般这都是由音叉振荡器或高品质的LC电路来完成。现在我们这里向读者介绍一种用单板计算机完成的办法。为了演示你也可以在输出部分接一个喇叭，这里用两个6522的定时器1来产生两种不同频率的振荡，程序的目的在于把你所要求呼叫的电话号码转换成所对应的音频组合信号。我们在计算机中保持着频率表，它确定了每个数字所要求产生的两个音频信号。显然和上面的例子相同，每个音频信号对应着往定时器1里写入两个八位二进制数字，因此一个数字要在存贮器的频率表中占用四个存贮单元，因此用数字来进行变址寻址时要求乘4。程序开始进行前要求把电话号码数字

以十六进制的形式存放在存储器中，每个数字用一个单元，而且 0F 表示电话号码结束，例如 656531 即应在存储单元中顺序存放 06 05060503010F，占用七个存储单元。本程序可适应任何长度的电话号码。

在说明程序之前我们先来计算一下每种频率所对应的常数。

例如 $f = 697\text{Hz}$ ， $T = \frac{1}{f} = 1434.7$ 微秒。如果计算机系统时钟为 1 兆赫，则 $N = 717$ ，但实际上精确地说 6522 定时器产生的半周期比



图5—10 频选电话框图

对N大1.5左右, 因此实际上取 $N = 716$ 。表5—3列出了全部频率所应的定时器常数。

图5—10是程序框图。

表5—3 频率与定时常数

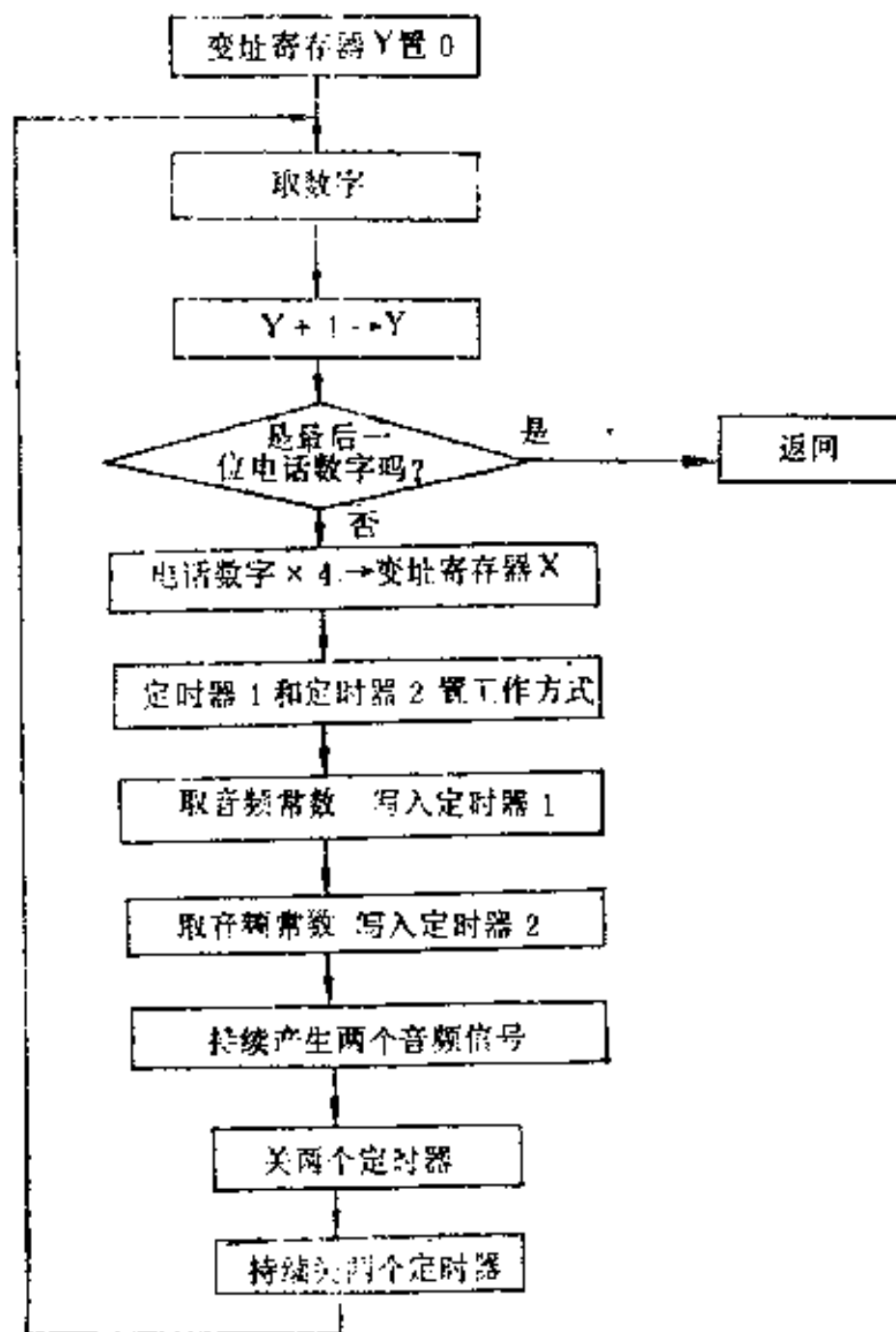
频率	半周期(微秒)	定时器常数	定时器常数 (十六进制)
697	717.4	716	02CC
770	649.3	648	0288
852	586.8	585	0249
941	531.3	530	0212
1209	413.3	412	019C
1336	374.5	372	0174
1477	338.5	337	0151

```

PHONE LDY # $0           ; 为取电话号码数字, 置变址寄存器Y为零
DIGIT LDA (NUMPTR), Y    ; 取电话号码数字
      INY
      CMP # $0F          ; 查看是否为电话号码结束标记。
      BNE NOEND         ; 不是结束, 应跳转到发音频信号程序
      RTS
NOEND ASL A              ; 将数字乘以4
      ASL A
      TAX                ; 将数字送到变址寄存器X
    
```

	LDA	#\$C0	;	初始化6522的定时器为连续运行方式, PB7输出
	STA	ACR1		
	STA	ACR2		
	LDA	TABLE, X	;	从音频常数表中取低音信号的低八位常数
	STA	T1L-L	;	写入定时器1
	INX			
	LDA	TABLE, X	;	取低音信号的高八位常数
	STA	T1L-H		
	STA	T1C-H	;	起动低音信号
	INX			
	LDA	TABLE, X	;	取高音信号低八位常数
	STA	T2L-L	;	写入另一片6522的定时器1
	INX			
	LDA	TABLE, X	;	取高音信号的高八位常数
	STA	T2L-H		
	STA	T2C-H	;	起动高音信号
	LDX	#ONDUR	;	取发音持续时间常数
ON	JSR	DELAY		
	DEX			
	ENE	ON		
	LDA	#\$0	;	停止两个定时器
	STA	ACR1		
	STA	ACR2		
	LDX	#OFFDUR	;	取停止持续时间常数
OFF	JSR	DELAY		
	DEX			

```

        BNE  OFF
        JMP  DIGIT          ; 再去取下一个电话号码数字
DELAY  LDA  #DELCON      ; 置延时子程序的延时常数
WAIT   SEC
        SBC  #S 01
        BNE  WAIT
        RTS
TABLE  BYTE  $ 13, $ 02, $ 76, $ 01, $ CD, $ 02, $ 9E
        $ 01, $ CD, $ 02, $ 76, $ 01, $ CD,
        $ 02, $ 53, $ 01, $ 89, $ 02, $ 9E,
        $ 01, $ 89, $ 02, $ 76, $ 01, $ 89, $ 02
        $ 53, $ 01, $ 4B, $ 02, $ 9E, $ 01,
        $ 4B, $ 02, $ 76, $ 01, $ 4B, $ 02,
        $ 53, $ 01

```

§ 5—3 APPLE II 计算机的彩色绘图与发声

APPLE 计算机是世界上首屈一指的八位个人计算机。它以 6502 为 MPU。它的彩色绘图有两种工作方式，其一为低分辨率；另一为高分辨度，我们这里仅就它的低分辨率彩色绘图程序的编写进行一般的讨论。APPLE 机内装有一个 2" 的小喇叭可以发出声音，本节的末尾还将向大家介绍一个 APPLE 机电子琴程序。

绘图有两种情形：一是固定图形——彩色图案；另一是活动图形。首先我们来谈谈固定图形的绘制。为此我们用表 5—4 列出 APPLE 机监控程序中可调用的绘图子程序的名称及入口。低分辨率图形有十六种颜色可供选择，各种彩色所对应的数字如表 5—5 所示。APPLE II 计算机屏幕工作方式由它所规定的八个软开关

表5—4 APPLE I 机MONITOR中的绘图子程序

入 口	名 称	功 能	调用前需要预 置的寄存器	调用后将 影响的寄 存器
\$F800	PLOT	在低分辨率图形 第1页上画一个 图形点	横坐标送Y寄存 器，纵坐标送A 累加器	A
\$F819	HLIN	画一条低分辨率 水平线	纵坐标送累加器 A，水平线左端 点横坐标送Y寄 存器，右横坐标 送\$2C存储单元	A和Y
\$F828	VLIN	画一条低分辨率 垂直线	横坐标送寄存器 Y，垂直线上端 纵坐标送累加器 A，下端纵坐标 送\$2D存储单元	A
\$F832	CLRSCR	使整个图形屏幕 (48行)为黑色	没有	A和Y
\$F836	CLRTOP	使彩色屏幕中上 40行黑色，保留 以下的四行文本	没有	A和Y
\$FB40	SETGR	设置低分辨率图 形和文本(四行) 混合方式，清屏 幕为黑色。	没有	A和Y
\$F864	SETCOL	置低分辨率图形 彩色	彩色数字送累加 器A	A
\$FC58	HOME	清屏幕(文本方 式)，并把光标放 在左上角	没有	A和Y

控制。我们就将它们列在表5—6中。

如果你要选择屏幕第1页上绘制全屏幕低分辨率图形,那么

表5—5 APPLE II机的低分辨率图形的彩色

数字(十六进制)	色 彩	数字(十六进制)	色 彩
0	黑 色	8	棕 色
1	洋 红	9	桔黄色
2	深 蓝	A	灰色 2
3	紫 色	B	粉红色
4	深 绿	C	浅 绿
5	灰 色 1	D	黄 色
6	蓝 色	E	海蓝色
7	浅 蓝	F	白 色

表5—6 APPE II屏幕软开关

地址单元(十六进制)	功 能
\$C050	选择图形方式
\$C051	选择文本方式
\$C052	选择全屏幕显示图形或文本
\$C053	选择图形和文本混合方式(底部四行文本)
\$C054	选择屏幕第1页(图形或文本)
\$C055	选择屏幕第2页(图形或文本)
\$C056	选择低分辨率图形方式
\$C057	选择高分辨率图形方式

你应写四条指令：

```
LDA  $C052    ; 全屏幕显示
LDA  $C054    ; 屏幕第1页
LDA  $C056    ; 低分辨率
LDA  $C050    ; 图形方式
```

由此可以看出对于八个软开关，每一个开关控制一种选择。如果你决定选取那一种，应对它所对应的地址单元进行存取（即使用LDAD或STORE指令）。这四条指令的顺序是可以任意的，不过一般说来LDA \$C050要求放在清除屏幕以后，以免使屏幕上出现乱七八糟的彩色块。

例如我们想以图形和文本混合方式在屏上划一条彩色的对角线。

```
JSR  HOME    ; 清除全屏文本，使光标放在左上角
JSR  SETGR   ; 置混合方式（第1页）上40行为黑色
LDA  #$0B    ; 置颜色为粉红色
JSR  SETCOL  ;
LDY  #0      ; 从左上角开始画，纵坐标 = 横坐标 = 0
LOOP TYA
JSR  PLOT    ; 画一个低分辨彩色方块
INY        ; 为划下一个方框准备好坐标
CPY  #$28    ; 是否已划到右下角？
BNE  LOOP   ; 没有，再画
BRK
```

现在我们介绍一个绘制彩色固定图形的一般程序。首先，我们分析一下图形的构成，任何图形都可以说是由水平线，垂直线和一些点构成的。在表5-4中已有画水平线，垂直线和画一个点的子程序。当然在调用它们之前必须将坐标写入指定的寄存器，由此我们可以设想一般的绘图程序无非是不断地调用这些子程

序，画出水平线、垂直线以及点。各种不同的图形无非是调用前的坐标不同，调用的次数不同。我们可以事先将一张彩色图片的所有水平线、垂直线和点的彩色和坐标（用透明坐标纸即可方便地确定坐标）都一一记录下来，按水平线、垂直线和点分三张表列出，然后将它们顺序存放在 APPLE 计算机用户存贮区的某个地方（如图5—11所示），表中线1、线2、点1、点2系指第一条水

HTABLE	线 1 颜色
	线 1 纵坐标
	线 1 横坐标(右)
	线 1 横坐标(左)
	线 2 颜色
	线 2 纵坐标
	线 2 横坐标(右)
	线 2 横坐标(左)
VTBLE	∴
	线 1 颜色
	线 1 横坐标
	线 1 纵坐标(下)
	线 1 纵坐标(上)
PTABLE	∴
	点 1 颜色
	点 1 横坐标
	点 1 纵坐标
	点 2 颜色
	点 2 横坐标
	点 2 纵坐标
	∴

图5—11 图形数据表格



图5—12 绘图程序框图

平线（或第一条垂直线）和第一个点等等。注意坐标的列出顺序，不能随意交换。有了这一张图形数据表，我们就可以用以下列出的程序绘制其图形，图形改变，程序基本上不变，只需改变这张表格里的数据和长度。

```
GR JSR HOME
    JSR SETGR    ; 置混合方式
    JSR HDRAW
    JSR VDRAW
    JSR PDRAW
    BRK
```

图5—12是一般绘图程序的框图，这个框图一看就懂，全部是调用子程序，和用手绘制图形的过程相似。程序如以上所示。图5—13是画水平线子程序框图。画水平线的子程序如下：

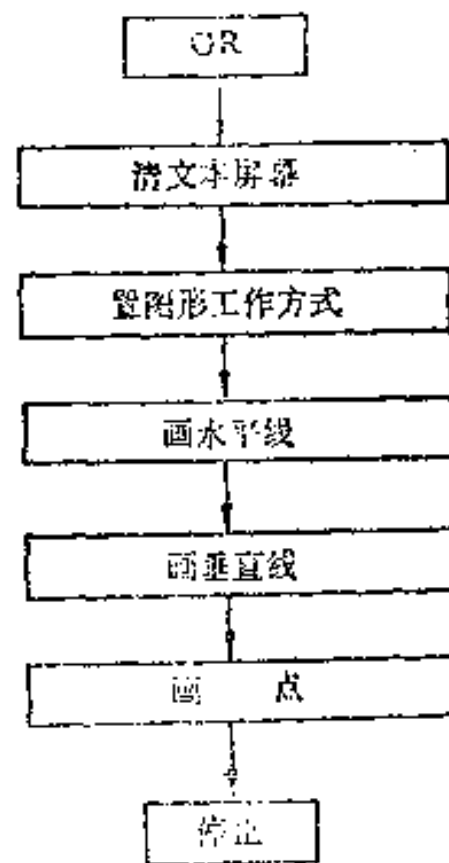
```
HDRAW LDX # $0
LOOP1 LDA HTABLE,X; 取水平线颜色值
      JSR SETCOL
      INX          ; 准备取表中下一个值
      LDA HTABLE,X; 取纵坐标送A
      INX
      LDY HTABLE,X; 取右横坐标送 $ 2C
      STY $ 2C
      INX
      LDY HTABLE,X; 取左横坐标送Y
      JSR HLIN    ; 画一条水平线
      JNX
      CPX #HNUM  ; HNUM = $(4 × 水平线条数)
      BNE LOOP1  ; 没画完最后一条线,再重复
```

下去

RTS



图5-13 画水平线框图

同样的道理可写出画垂直线和点的子程序。

```
VDRAW LDX # $0
LOOP2 LDA VTABLE,X ; 取垂直线颜色值
      JSR SETCOL
      INX
      LDY VTABLE,X ; 取横坐标值
      INX
      LDA VTABLE,X ; 取纵坐标(下)
      STA $2D
```

```

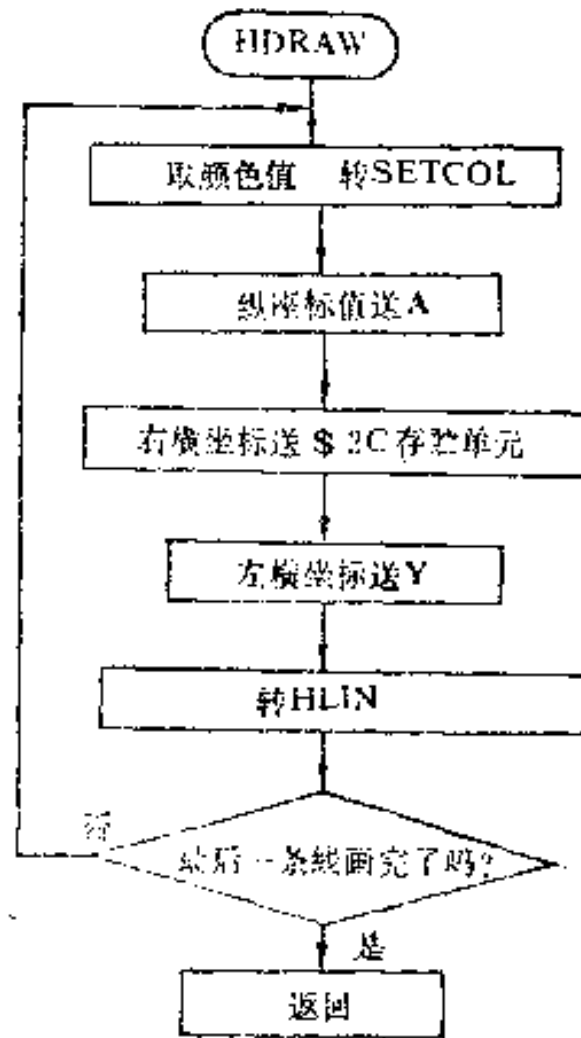
    INX
    LDA  VTABLE,X; 取纵坐标(上)
    JSR  VLIN      ; 画一条垂直线
    INX
    CPX  #VNUM    ; VNUM = $(4×垂直线条
                    数)
    BNE  LOOP2    ; 没画完最后一条线,再重复
                    下去
    RTS          ; 画完了则返回
PDRAW  LDX  # $0
LOOP3  LDA  PTABLE,X; 取点颜色值
    JSR  SETCOL  ; 置彩色
    INX
    LDY  PTABLE,X; 取横坐标
    INX
    LDA  PTABLE,X; 取纵坐标
    JSR  PLOT    ; 画一个点
    INX
    CPX  #PNUM    ; PNUM = $(3×点数)
    BNE  LOOP3    ; 没画完最后一个点,再重
                    复下去
    RTS          ; 画完了返回

```

以下我们来谈谈活动图形的绘制。图5—14给出了绘制活动的基本算法，头一个方框要求在屏幕上画一张固定的图样，显然这可以仿照上面讲过的办法。第二个方框是一段延时程序，有了它才可以让人们看清楚。一般这段时间太长会使人们看来觉得活动进行得不连贯，太短又不能让人们看清原图样，一般取0.1~0.3秒左右。擦除有两种办法，一是清除整个屏幕，然后再涂上背景



图5-14 活动图形绘制

颜色；另一是以背景颜色重画原来的图样。头一种方法会使人看到擦除过程造成的屏幕闪烁，后一种方法看上去不会闪烁，也很容易做到。只要你再次调用画图子程序，但这一次所设置的颜色是背同。

个移动的作例子来进一步说明活动图形程编写。

例 移动的方框

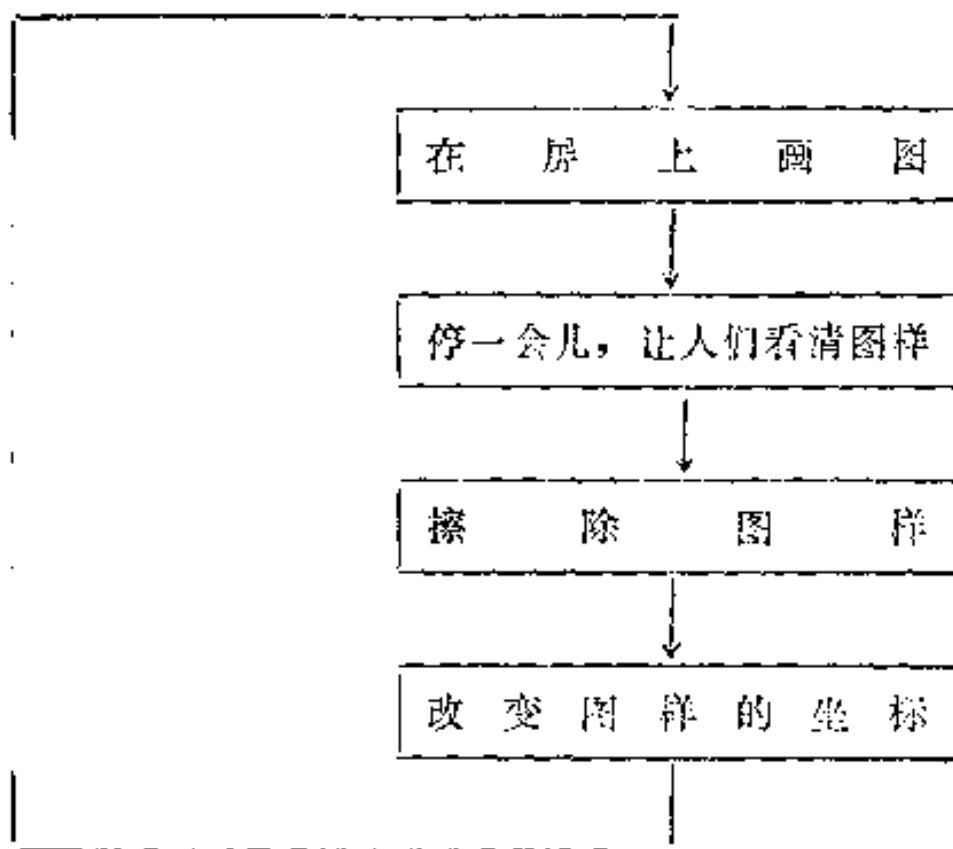
```

HLIN    EQU    $F819
VLIN    EQU    $F828
CLRSCR  EQU    $F832
SETCOL  EQU    $F864
WAIT    EQU    $FCA8
        ORG    $300
        LDA    $C052 ; 选择全屏幕显示
        LDA    $C054 ; 选第1页
  
```

```

        LDA  $C056  ; 低分辨率
        JSR  CLRSCR ; 清屏幕
        LDA  $C054  ; 选图形方式
START   LDA  #15    ; 白色
        JSR  SETCOL
        JSR  DRAW   ; 画一个白色方框
        LDX  #03    ; 延时0.3秒
DELAY   LDA  #200
        JSR  WAIT
        DEX
        BNE  DELAY
        LDA  #0     ; 黑色——背景颜色
        JSR  SETCOL
        JSR  DRAW   ; 画一个黑色方框,即擦除
                    ; 了原来图样
        CPY  #39    ; 是否移到了屏幕的边框?
        BEQ  BREAK  ; 如果是就停下来
        INC  LHOR   ; 因为方框是水平方向移
                    ; 动,故只需改变它左右两
                    ; 端水平坐标
        INC  RHOR
        JMP  START
BREAK   LDA  $C051  ; 选文本方式
        BRK
DRAW    LDA  TVERT  ; 取方框的上边框纵坐标
        LDY  LHOR   ; 取上边框左端横坐标
        LDX  RHOR   ; 取上边框右端横坐标
        STX  $2C

```

```

JSR  HLIN      ; 画上边框
LDA  BVERT     ; 取下边框纵坐标
LDY  LHOR      ; 因为子程序要修改 Y, 需
                ; 要再一次置数

JSR  HLIN      ; 画下边框
LDY  LHOR      ; 取左边框横坐标
LDA  TVERT     ; 取左边框上纵坐标
LDX  BVERT     ; 取左边框下纵坐标
STX  $2D
JSR  VLIN      ; 画左边框
LDY  RHOR      ; 取右边框横坐标
LDA  TVERT     ; 因为VLIN会修改A值, 再
                ; 一次置右边框上纵坐标

JSR  VLIN
RTS

LHOR  DFB  0
RHOR  DFB  6
TVERT  DFB  20
BVERT  DFB  25

```

最后我们APPLE II 的发声与电子琴程序。在介绍程序之前，先简述一下APPLE II发声的物理原理。在其内部有一个小喇叭，它受一个接成计数方式工作的D触发器的驱动，为了使喇叭



图5—15 APPLE II机内喇叭部分电路

声出的音量大一些,加入了一个简单的放大电路。当触发器不断翻转时,通过喇叭的电流也跟着变化。触发器的地址是\$C030,也就是说当MPU对地址\$C030进行读或写时,触发器的CLK(时钟)端将产生一个脉冲使触发器翻转,如果我们不断地访问地址\$C030,触发器将不断地翻。如:

```
CLICK STA $C030
      JMP CLICK
```

程序运行后就可不停地对地址\$C030进行写操作,触发器的CLK端和Q端将有如图5—16的波形。CLK的周期为7μs是由于头一条指令执行时间是4μs,后一条指令则是3μs。Q端输出信号的周期为14μs,频率是71429赫,这个频率大大超过了人耳的可闻阈。但是如果在两条指令之间加入适当的延时,就使Q端输出信号的频率达到所要求的数值。在第二章表2—1中我们列出了子程序WAIT的延迟时间是:

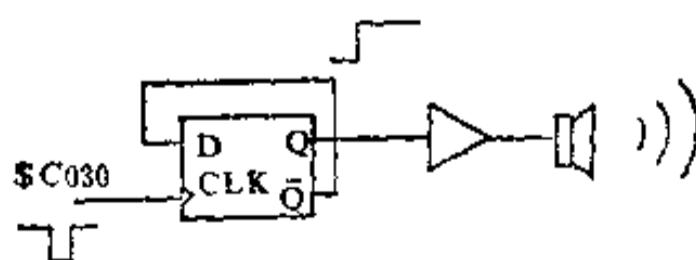
$$T = \frac{1}{2}(26 + 27A + 5A^2)\mu s$$

式中A是累加器的值。表5—7列出了采用WAIT子程序发出钢琴的中音C调到低音C调一共十四个音调的频率以及所要求的A值。



图5—16

表5-7

频率与累加器A值

中音	频率	A值(十六进制)	低音	频率	A值(十六进制)
C	261.7	13	C	130.8	26
D	293.7	12	D	146.8	24
E	329.6	11	E	164.8	22
F	349.2	10	F	174.6	20
G	392.0	0F	G	196.0	1E
A	440.0	0E	A	220.0	1C
B	493.9	0D	B	246.9	1A

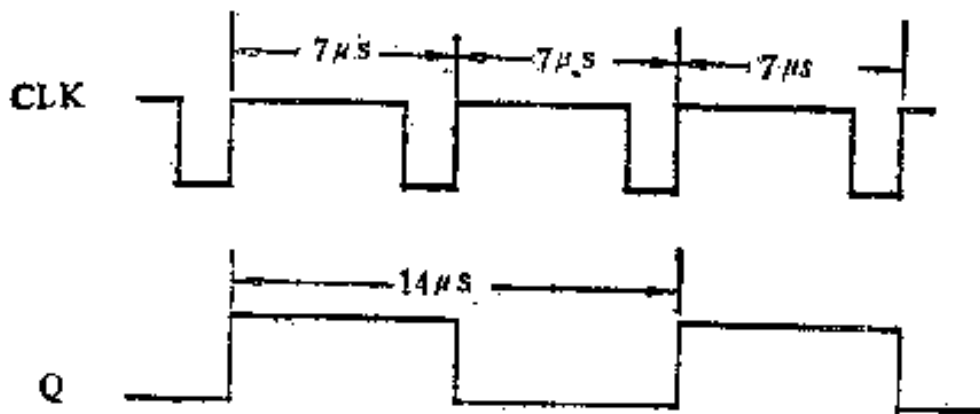
现在我们来介绍一个简单的APPLE机电子琴程序。我们定义APPLE键盘上的A、B、C、D、E、F、G分别与低八度的音调相对应，而CTRL-A~CTRL-F键则分别与其中音的A~G音调相对应。这样当我们按下一个键时，喇叭里将发出相应的声音，所以可以用它来演奏歌曲。第二章我们提到过APPLE键盘的每个按键所对应的ASCII码，由那里可知A~G所对应的ASCII码分别是\$C1~\$C7，CTRL-A~CTRL-G所对应的ASCII码分别是\$81~\$87。

```
KEYIN EQU $FD1B
```

```
WAIT EQU $FCA8
```

```
ORG $300
```

```
MUSIC JSR KEYIN
```

```
    CMP # $C1
```

```
    BCC HI OCT
```

```
    CMP # $C8
```

；读入所按下键的ASCII码存放在累加器A中

；是低音吗？

；小于\$C1跳转到中音去

；大于\$C7是按错了键，应重来

```

    BCS MUSIC
    AND # $07      ; 计算变址值
    JMP INDEX
HIOCT CMP # $81   ; 小于 $81是按错键, 应重来
    BCC MUSIC
    CMP # $88     ; 大于 $87, 同时又小于 $C1也
                  ; 应重来
    BCS MUSIC
    AND # $07
    ADC # $07     ; 计算变址值
INDEX TAX
    LDA DLYTBL-1, X; 从表中取出所按键对应的
                  ; A值
    TAY          ; 将A值暂存在Y中
PERIOD JSR WAIT  ; 转延迟子程序
    STA $C030    ; 产生CLK信号,使触发器翻转
    BIT $C000    ; 测试有新的键被按吗?
    BMI MUSIC    ; 若有,则重新回到程序的开始
    TYA          ; 若没有则继续发原来的音调
    JMP PERIOD
DLYTBL DFB $0E, $0D, $13, $12, $11, $10,
        $0F
        DFB $1C, $1A, $26, $24, $22, $20, $1E

```

注意,这里所列出的A值,同表5—7中相同,但在实际中可能要略有修改,这是因为在发声程序段中除了有调用WAIT子程序之外,又加入了四条其他的指令,它们也要一些执行时间,因此WAIT所延迟的时间要减少一些才能使触发器Q端信号频率符合要求,故A值都需要适当地调整。

APPLE 电子琴程序框图如图5—17所示。程序中的数据表是按A~G和CTRL-A~CTRL-G英文字母的顺序将其所对应的A值存放。由于它们所对应的ASCII码分别是\$C1~\$C7和\$81~\$87，因此只需将高四位二进制数换成零就成了\$1~\$7，如果把



图5—17 APPLE 电子琴程序框图

这个值送入变址寄存器X，对于A~G可采用DLYTBL-1作为基址进行绝对变址寻址，即可找到对应的A值。而对于CTRL-A~CTRL-G则需要将X值加7以后再以DLYBTL-1为基址，进行绝对变址寻址。程序中用指令BIT \$C000来测试是否又有新的键被按下。\$C000是APPLE II的键盘输入的单元。当有键被按动时，这个单元的Bit7将为1电平。所以程序中用了指令BMI来判定Bit7是不是1；如果是，则重新回到程序的开始。

§ 5—4 电子时钟

这里介绍一个用AIM-65单板计算机完成的电子时钟。它的时钟部分主要由硬件——6522的定时器1，以及中断服务程序来完成，因此它独立于主程序之外。定时器需要服务时，向MPU请求中断，MPU暂时放下当前正在进行的工作，响应定时器中断请求，并转入中断服务程序，处理完成之后，又恢复原来被打断的工作。显然这里列出的主程序，进行一些修改，就可以使这个程序成为定时顺序控制器程序。

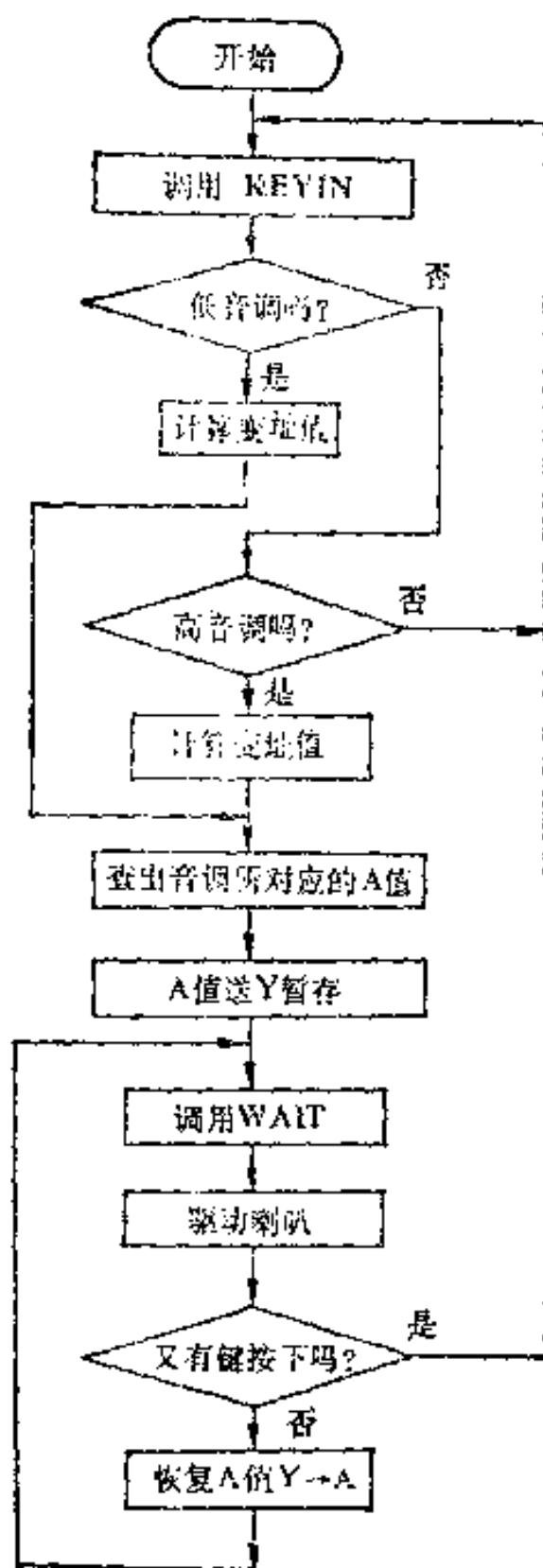
主程序除了包括初始化定时器程序之外还有为了使你操作这个电子时钟方便而加入的程序，它是一个小小的时钟操作控制程序——也可以夸大称它是电子时钟管理程序。它用AIM-65的自定义功能键F1调用时钟程序。运行之后当即显示一个提示符——%。程序将等待你操作四个命令键（T、M、D、C）之一来控制电子时钟。这四个键的功能是：

T键：设置当前时间。要求你以“时：分：秒”的次序来设置，并且它们之间一定要用“：”冒号分隔开。时分秒都用两位数字如09：15：08，即九时十五分八秒。（不可打成9：15：8）以保证打入的一共八个字符。

M键：你可以打入一条文字，即一个便条，但最多不能超过

十二个字符（包括空格和标点符号）。这一条文字将在显示的时间之前显示。如果你的便条不够十二个字符，你在末尾可以用回车符（RETURN）结束。如“I'LL GO BACK”被打入，当显示时间的时候，AIM-65的显示器（最多20个字符）将显示：I'LL GO BACK 12:00:00。

D键：使你用M键所打入的便条和当时的时间立即被显示和打印。



图5—18 电子时钟主程序框图

C键：使文字和时间连续不断地显示（但不打印），直到压下ESC键，即停止显示但时钟并不停止显示，而显示出提示符%号。

显示%号提示符之后，如果按下ESC键，即退出电子时钟而返回到AIM-65监控程序。图5—18是主程序框图。主程序清单如下：

CRLOW = \$EA13

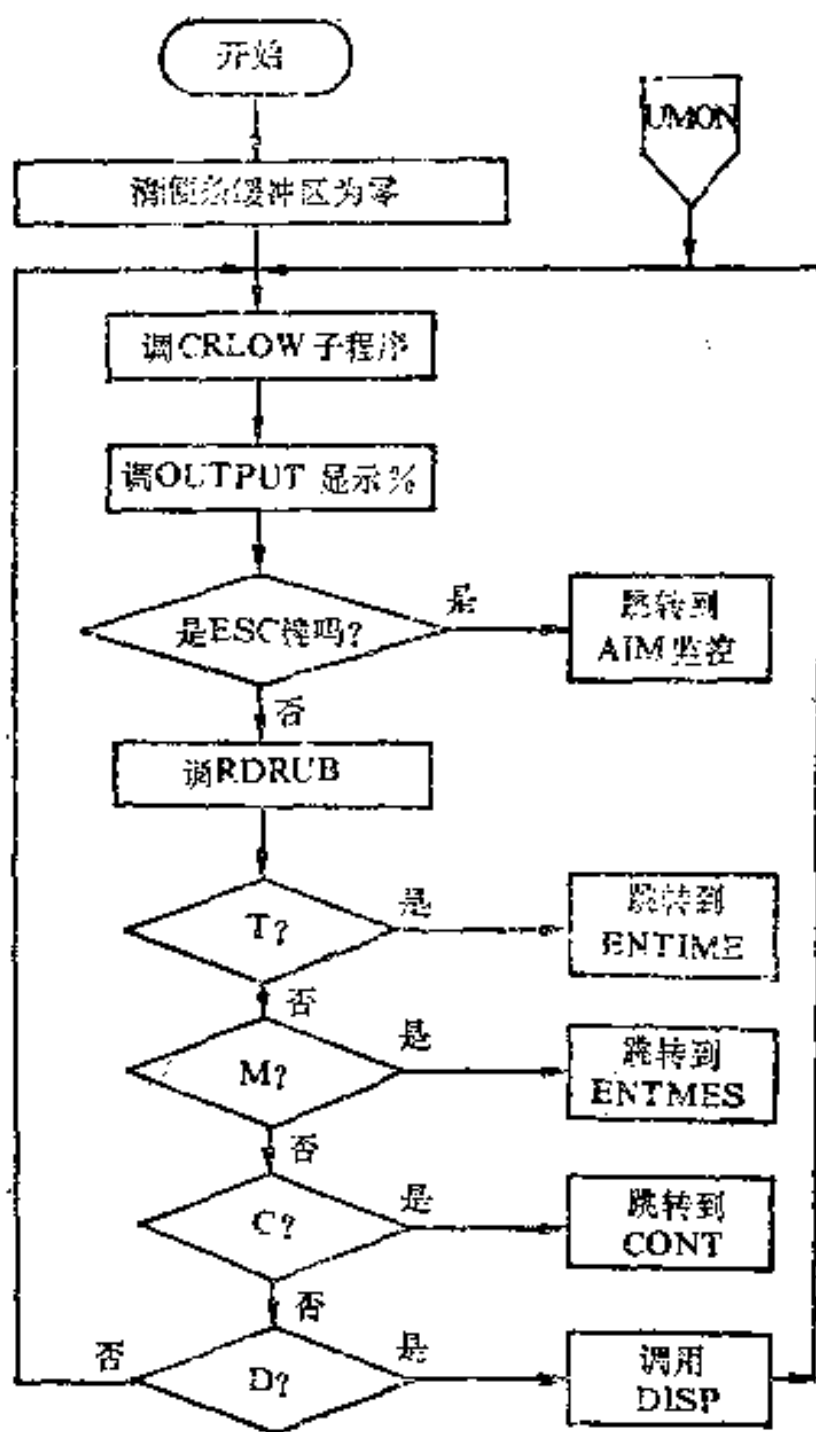
GETK2 = \$EC82

OUTPUT = \$E97A

RCHEK = \$E907

RDRUB = \$E95F

ROONEK = \$ECEF

T1CH = \$A005

T1LL = \$A004

ACR = \$A00B

IER = \$A00E

PRIFLG = \$A411

HRS10 = \$A5

HRS = \$A6

MINS10 = \$A8

MINS = \$A9

SECS10 = \$AB

SECS = \$AC

INTCNT = \$98

BUFFER = \$99

TSECS = \$96

； SET UP F1 KEY ， 建立功能键F1，使 \$10C、\$10D
 * = \$10C 和 \$10E 三个存贮单元中放三个
 JMP START 字节 4C，00，02十六进制码
； SET UP IRQ VECTOR； 建立中断向量，即在 \$A400和

* = \$A400 \$A401 两 存贮单元中放中断服
 * WOR INT 务程序入口地址 (低字节在
 \$A400)

, PROGRAM START LOC.

```

    * = $200
START LDX #00
      LDA # $20
      JMP PAD      ; 清便条缓冲区
UMON JSR CRLOW
      LDA # $'%    ; 提示符%显示
      JSR OUTPUT
      JSR RCHEK    ; 转查一下是不是ESC键
      JSR RDRUB    ; 转读键盘输入
      JSR CRLOW    ; 回车换行
      LDX #00
      CMP # $'T    ; 是T命令吗?
      BNE MTEST
      JMP ENTIME
MTEST CMP # $'M    ; 是M键吗?
      BNE CTEST
      JMP ENTMES
CTEST CMP # $'C    ; 是C命令吗?
      BNE DTEST
      JMP CONT
DTEST CMP # $'D    ; 是D命令吗?
      BNE UMON
      JSR DISP
      JMP UMON
  
```

```

ENTIME LDA TIMSG,X ; 显示 ENTER TIME:
      JSR OUTPUT
      INX
      CPX #12
      BNE ENTIME
      LDX #0 ; 打入时间
TINLP JSR RDRUB ; HH:MM:SS
      STA HRS10,X
      INX
      CPX #08
      BNE TINLP
      LDA # $10
      STA INTCNT;(16)D→INTCNT (内部计数器)
      LDA # $C0 ; IER = $C0, 允许T1中断请求
      STA IER
      LDA # $40 ; 定时器1连续中断单稳方式, 详见
      STA ACR § 4-2
      CLI ; 清中断禁止标志
      LDA # $22
      STA T1L-L
      LDA # $F4
      STA T1C-H ; 使定时器1每1/16秒产生一次中断
      JMP UMON

ENTMES LDA MMSG,X ; 显示 "MESSAGE:"字样
      JSR OUTPUT
      INX
      CPX #08
      BNE ENTMES

```



```

        LDX #0
MINLP JSR RDRUB
        CMP # $0A      ; $0A是换行符的ASCII码
                        ; 查是否为换行符
        BEQ MJNLP      ; 是, 再重取下一个字符
        CMP # $0D      ; 是回车符吗?
        BNE NOTCR      ; 不是, 则跳转到NOTCR
        LDA # $20      ; 如是则以空格符填满缓冲区
PAD   STA BUFFER, X
        INX
        CPX #12
        BNE PAD
        JMP UMON
NOTCR STA BUFFER, X ; 将打入的字符写入缓冲区
        INX
        CPX #12
        BNE MINLP
        JMP UMON
DISP  LDA BUFFER, X ; 显示便条及时间
        JSR OUTPUT
        INX
        CPX #20
        BNE DISP
        RTS
CONT  LDA #0
        STA PRIFLG    ; 关打印机
CONTLP JSR CRLOW
        LDX #0

```

```

    JSR DISP      ; 显示便条和时间
    LDA SECS
    STA TSECS    ; 将显示的秒、数、存入TSECS单元
DISLP LDA SECS
    CMP TSECS    ; 中断服务程序修改 SECS 单元，
                  ; 现在是查看是否已经修改
    BEQ DISLP    ; 若尚未改就继续等待
    JSR ROONEK   ; 查看是否有键按下？
    DEY          ; 如果没有键压下Y=0，若有键压
                  ; 下Y>0

    BMI CONTLP
    LDX #0       ; 如果有，查看是ESC键吗？
    JSR GETK2
    CMP # $1B    ; 是ESC键被按下吗？ $1B是
                  ; ESC键的ASCII码
    BNE CONTLP  ; 不是，返回CONTLP
    LDA # $80    ; 是，则重新开打印机
    STA PRIFLG
    JMP UMON

```

TIMSG. BYT 'ENTER TIME':

MESG. BYT 'MESSAGE:'

```

; INTERRUPT ROUTINE    以下为中断服务程序。
; ASCII CODES FOR      时、分、秒的ASCII码分别存
; HOURS IN $A5 & $A6   放在 $A5, $A6和 $A8、$
; MINS IN $A8 & $A9   A9以及 $AB, $AC 存贮单
; SECS IN $AB & $AC   元

```

INT PHA

TXA

PHA	;	保存累加器A和寄存器X
DEC INTCNT	;	修改内部计数器的值(减1)
BNE TIMOK	;	不等于零, 跳到TIMOK
LDA #16	;	是零, 则使内部计数器恢复
STA INTCNT		
LDA #\$30	;	\$30是0的ASCII码
INC SECS	;	秒单元内容加1
LDX #\$3A	;	“:”的ASCII码为\$3A
CPX SECS	;	(SECS)为\$3A吗?
		即是否已加过拾次
BNE TIMOK		
STA SECS	;	将\$30(即0的ASCII码)存放在 SECS单元
INC SECS10	;	拾秒存贮单元加1
LDX #\$36	;	6的ASCII码是\$36
CPX SECS10	;	查其中是6的ASCII码吗?
BNE TIMOK	;	不是, 转TIMOK
STA SECS10	;	将\$30存放在SECS10单元中。
INC MINS	;	分存贮单元加1
LDX #\$3A	;	查其中是\$3A吗?
		即是否加过拾次
CPX MINS		
BNE TIMOK	;	不是, 转TIMOK
STA MINS	;	将\$30存入MINS单元
INC MINS10	;	拾分单元加1
LDX #\$36	;	查拾分单元是6的ASCII码吗?
CPX MINS10		
BNE TIMOK	;	不是, 转TIMOK

```

STA MINS10
INC HRS      ; 时存贮单元加1
LDX # $' :
CPX HRS     ; 查时存贮单元为拾吗?
BNE NUDAY  ; 不是, 转NUDAY
STA HRS     ; 将 $ 30存入HRS单元
INC HRS10  ; 将拾时单元加1
JMP TIMOK

NUDAY LDX # $'4 ; 查HRS单元是4吗?
CPX HRS
BNE TIMOK  ; 不是, 转TIMOK
LDX # $'2 ; 查拾时单元是不是2
CPX HRS10
BNE TIMOK  ; 不是, 转TIMOK
STA HRS10 ; 是, 新的一天开始
STA HRS

TIMOK LDA T1L-L ; 清中断标志
PLA   ; 恢复现场
TAX
PLA
RTI   ; 返回主程序
END

```

图5--23是中断服务程序框图。



图5—19 打入时间程序框图



图5—20 M命令

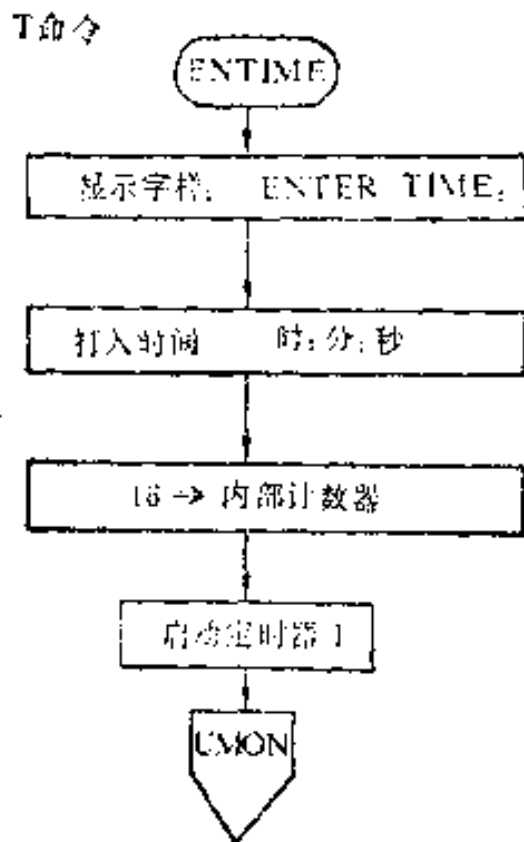

图5—21 D命令

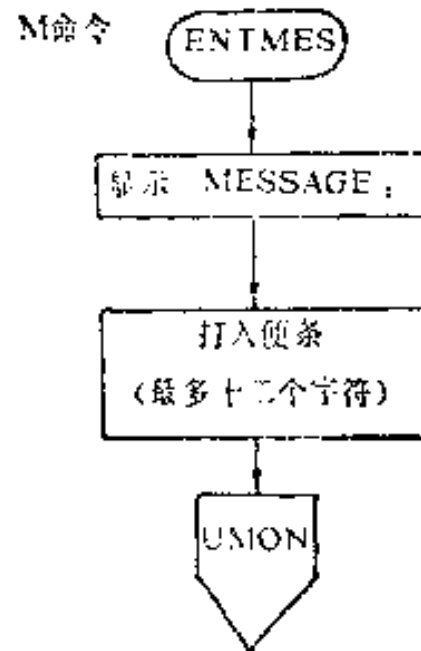

图5—22 C命令

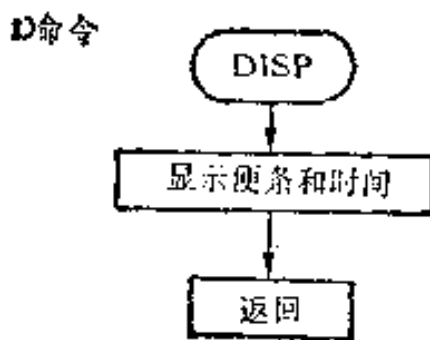

图5—23 中断服务程序框图

§ 5—5 数—模(D/A)与模—数(A/D)转换

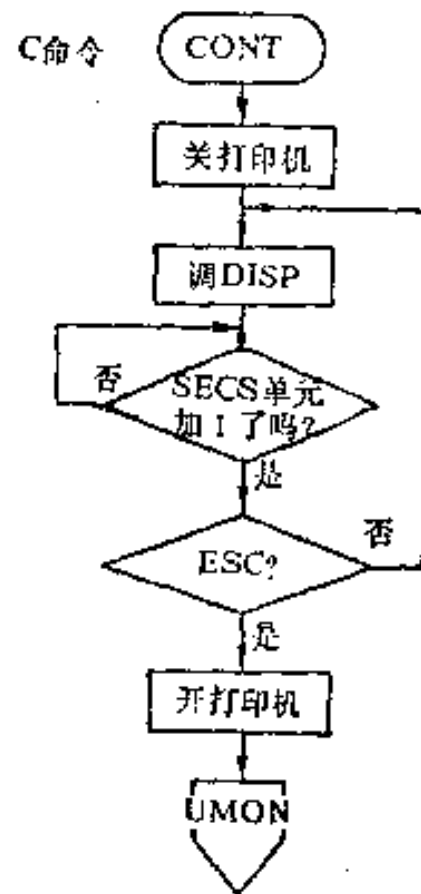
本节的目的是介绍6502的单板机(如AIM-65和SYM-1)如何应用来进行数—模与模—数转换。它们都有用户可以使用的6522芯片。可以用其中的一片来进行这项工作,如图5—24连接。图中MC1408是8bit数模转换芯片, M_1 、 M_2 分别是运算放大器和电压比较器。有关它们的较详细的资料请参阅线性集成电路芯片手册。图中R可调。由它的大小决定着 M_1 的输出幅度,如R取6500欧左

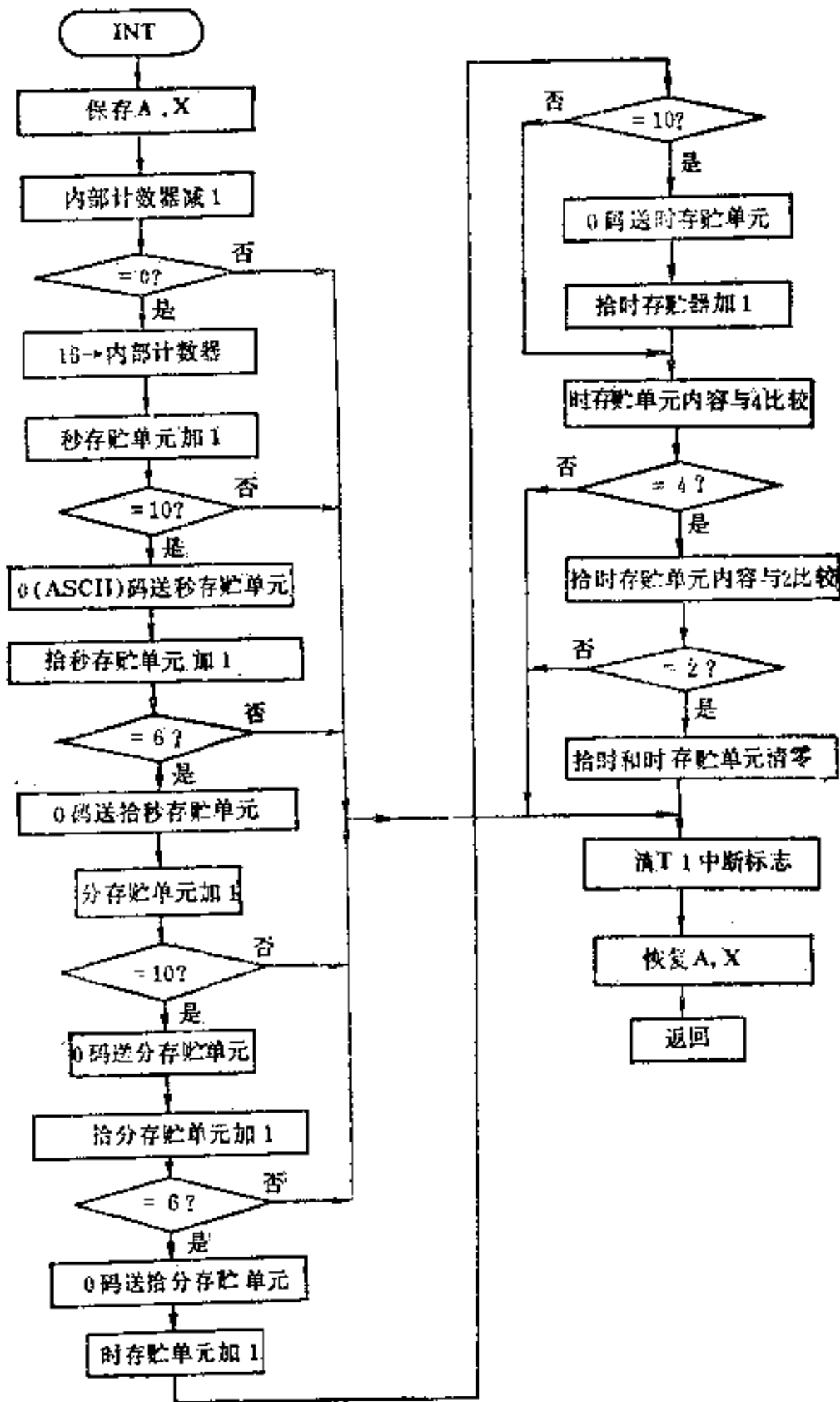

图5—24 D/A和A/D转换电路

右, M_1 可输出0~+10V, 即当PA0~PA7为00000000, M_1 输出为0伏, 当PA0~PA7为11111111, M_1 输出为+10伏。 M_2 的输出经过一电阻送到6522B口的PB7, 而B口的另一个头PB0则输出到示波器外同步输入端。

图5—24如果配合以下的程序:

```

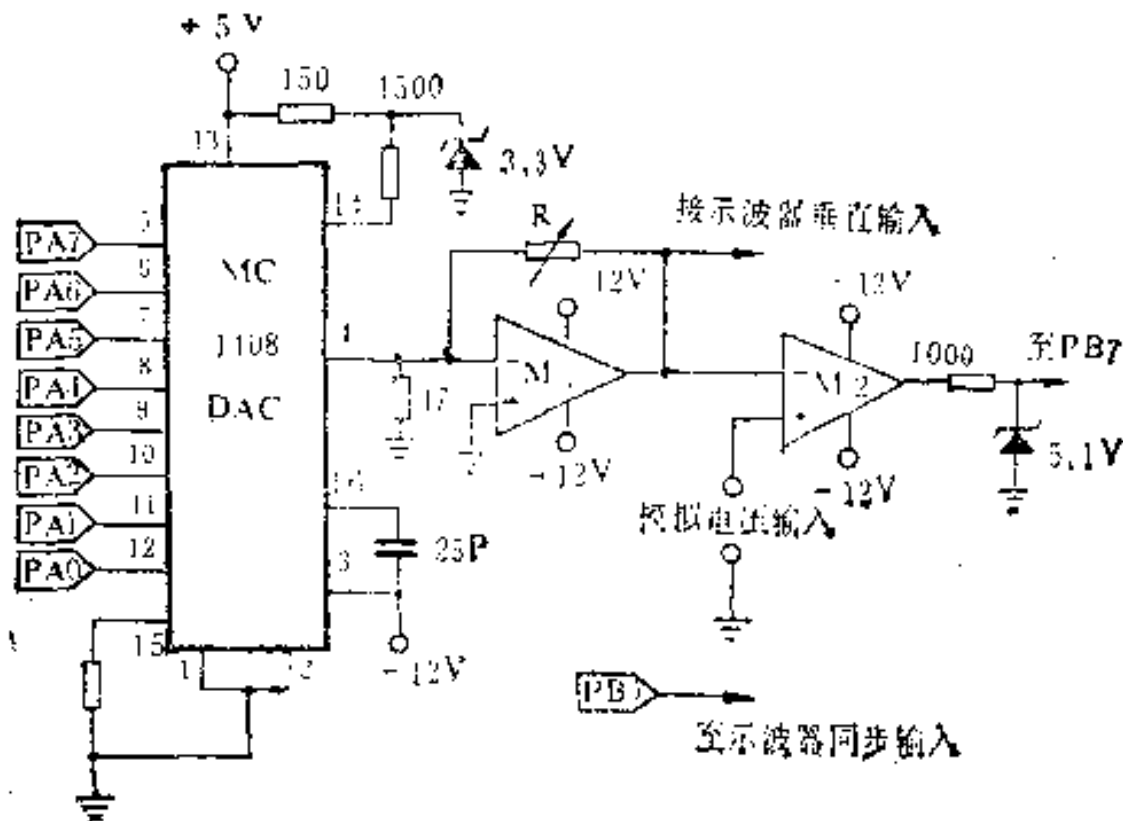
LDA # $FF
STA DDRA    ; 定义6522A口所有的线为输出线
LOOP INC IORA ; 使6522A口输出值加1
JMP LOOP    ; 再返回到LOOP

```

即可使 M_1 的输出端产生一锯齿形电压。如果你用一示波器如图5—24接上（不必接外同步信号）适当调整示波器的扫描速率，即可使它的屏上出现一稳定的锯齿波。修改上面的程序还可使 M_1 输出三角波、矩形波、阶梯波等。

A口输出的值，由于执行到INC IORA指令而逐渐增加，一直到IORA的输出为11111111（全1），再加1就变成了全0，然后又逐渐上升。因此这些值经过MC1408进行转换以后就变成直线上升的电压，升到最大值后又突然下降到最小值，然后又直线上升，如此循环而形成了锯齿形的电压。显然严格地讲， M_1 输出的应是台阶式线性上升的电压，而不是直线上升的电压，但如果示波器扫描速率不十分高，台阶将显不出来，而看到的却是直线上升的电压。

M_2 是一个电压比较器，它的两个输入端分别接到 M_1 的输出和另一个模拟电压。 M_2 的输出端经过一个稳压电路而接到6522B口的PB7端。当 M_1 的输出电压大于输入的模拟电压时， M_2 的输出将为负，即PB7为0；当 M_1 的输出电压小于模拟电压时， M_2 的输出为正，PB7为1。

图5—25所给出的是用图5—24电路去测量模拟电压而构成的一个数字式电压表所应配程序的框图。

我们开始使A口输出为零，如果这时有模拟电压输入，它当然会大于 M_1 的输出，故PB7为1，使程序进入IORA + 1 → IORA的循环，一直到A口值刚刚比模拟电压大1时，程序就由于PB7为0，而转到显示A口的值，然后又从头开始。如果我们调整R的值，使IORA输出为全1时模拟电压为2.55V（或别的值亦可），使A口



图5—25 D/A转换电压表框图

的值予以显示,图5—24电路就成了一个数字电压表了。程序如下:

```

START   LDA #$FF
        STA DDRA ; 使6522的A口所有线为输出
AGN     LDX #$0 ; 使A口从零开始
RAMP    STX IORA
        LDA IORB ; 查PB7为1吗?
        BPL DISP ; PB7为0即转显示
        INX ; 准备A口的值加1
        JMP RAMP ; 继续循环
DISP    JSR CRLF ; 这里采用的是 AIM-65 的监控程
        ; 序中的子程序, 这里可将 A 口的值
        ; 以十六进制形式显示出来。
        JSR NUMA
        JMP AGN
  
```

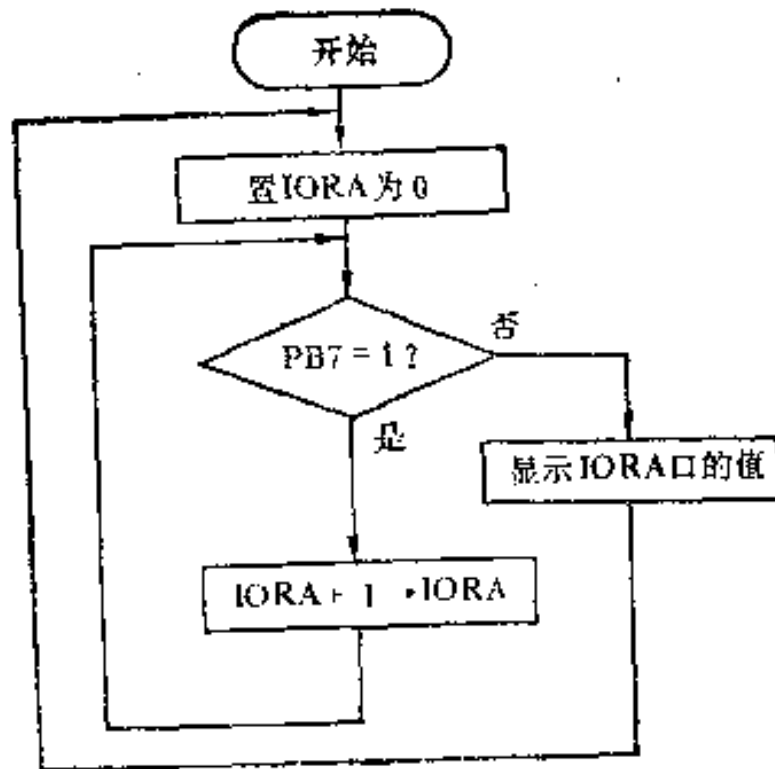
显然, 如果将 A 口的值转换成三位十进制数显示将会读起来更方便些, 这些程序在第三章中曾经讲过。读者可将那些程序运

用到这里将A口的数值转换成三位十进制数，然后再将每一位数换成ASCII码再输出（输出对AIM-65单板计算机可调用OUTPUT子程序）。

用以上的办法完成模数转换比较慢，现在我们介绍一种较快的方法——逐次比较法。这种方法的算法同我们用天平去量度一个物体的质量情况很相似：天平测量必须有一整套砝码，在我们这里就表现为A口输出的二进制数值，A口的每一位可以为0或1，比较器就象一架天平，输出的结果0或1就表示是A口输出的数字还是被测量的模拟电压谁大，这很象天平的倾斜情况就表示了两个托盘里的东西谁重，人们依此可以决定下一步应如何选择砝码，显然在这里人们也可以依此决定下一步应该如何输出A口的数字。具体作法是：首先让A口的最高位输出为1，其余位为0，与被测模拟电压进行比较，如果比较器输出为0——表示A口的数字大于被测电压，下一步则应使最高位为0，次高位(PA6)为1，其它为0，再与被测量的电压进行比较。如果比较器输出为1——表示A口数字小于被测电压，下一步则应使最高位继续保持为1，而且使次高位(PA6)也为1。这样的办法从最高位到最低位逐位进行下去，最后A口的值将是接近等于被测电压的(误差不大于±1最低位)。这就是逐次比较模数转换的算法，图5—26表示了逐次比较法模数转换的程序框图。程序如下：

```
        LDA # $FF
        STA DDRA ; 使6522的A口所有线为输出线
        LDA #0
        STA DDRB ; 使6522B口所有线为输入线
FSTBIT  LDA # $80 ; 置最高位为1
        TAY      ; 让Y保存当前测试位
        STA $08  ; $08存贮单元保存当前值
NXTBIT  LDA $08
```

```

        STA IORA      ; 送当前值去数模转换
        LDX # $20    ; 这里加一个延时是为使MC1408
LP9     DEX           完成数模转换
        CPX # $00
        BPL LP9
        BIT IORB     ; 读B口的PB7
        BMI SHFBIT
        TYA
        EOR $08     ; 置当前测试位为零
        STA $08     ; 保存当前值
SHFBIT TYA
        LSR A       ; 为下一次比较右移Y
        TAY
        CMP #00     ; 到最低位吗?
        BEQ DISP
        CLC
        ADC $08
        STA $08
        JMP NXTBIT
DISP   JSR CRLF     ; 显示。以下子程序系指AIM-65
        ; 单板机监控中的子程序,
        LDA $08
        JSR NUMA
        JMP FSTBIT

```

近年来已生产了不少专用的模数转换芯片，如 ADC 0800，ADC 0808，ADC 0816 等。这些芯片用硬件完成逐次比较的过程，因此不必象上面那样占用 MPU 的工作时间。这些芯片将数模转换、比较器以及多路模拟开关都集中于一个芯片，使用起



图5—26 A/D 转换框图

来要较图 5—24 的办法方便多了。下面我们介绍使用 ADC0809 (8bit8路模数转换器) 与 SYM—1 配合进行多路模数转换的实例。

首先简要介绍一下 ADC0809 的引脚及使用方法 (详细资料请

查阅线性集成电路芯片手册)。芯片引脚图:

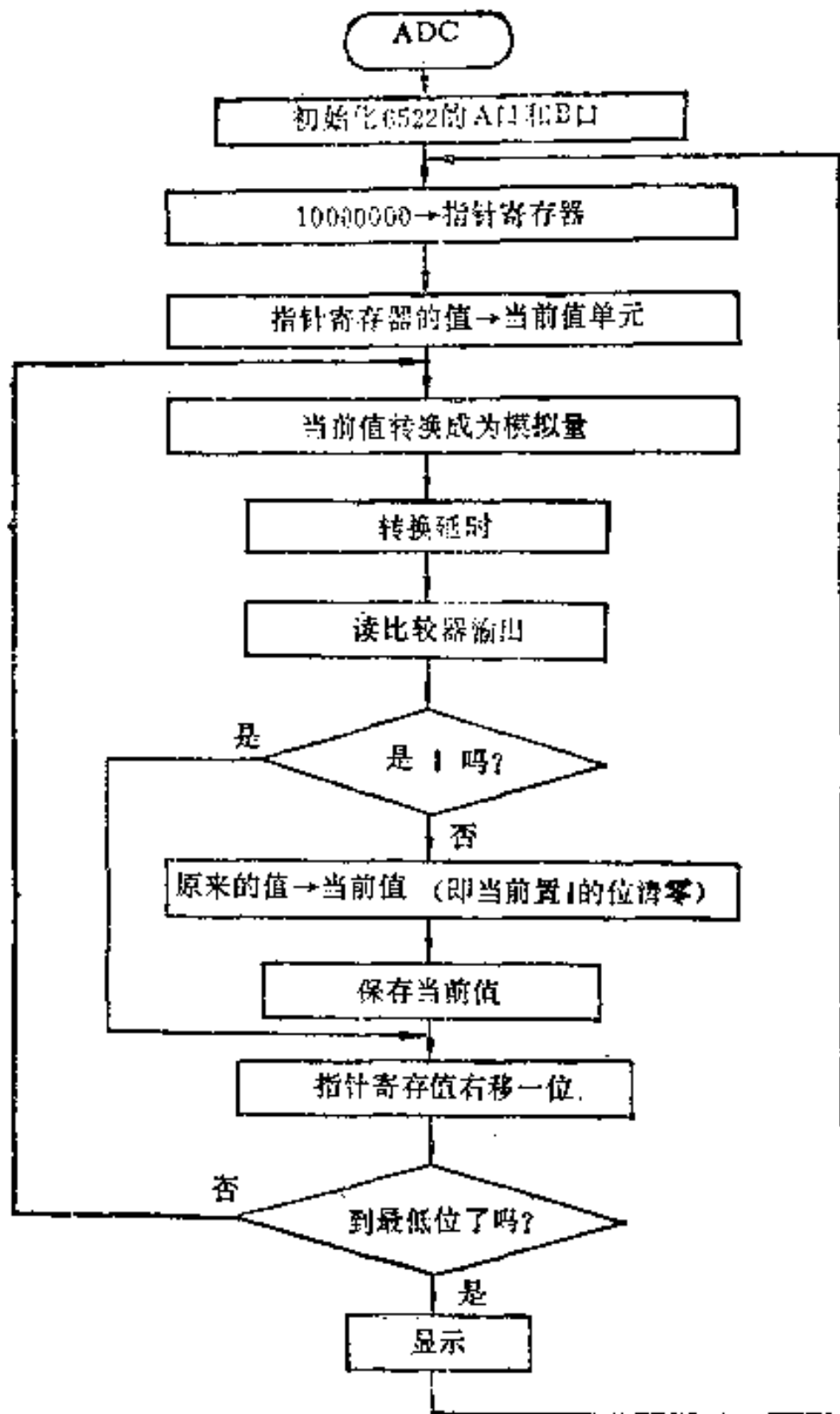

图5-27 ADC 0809引脚图

表5-8 模拟电压通路地址译码表

被选模拟通路	ADD C	ADD B	ADD A
IN ₀	0	0	0
IN ₁	0	0	1
IN ₂	0	1	0
IN ₃	0	1	1
IN ₄	1	0	0
IN ₅	1	0	1
IN ₆	1	1	0
IN ₇	1	1	1

芯片使用说明:

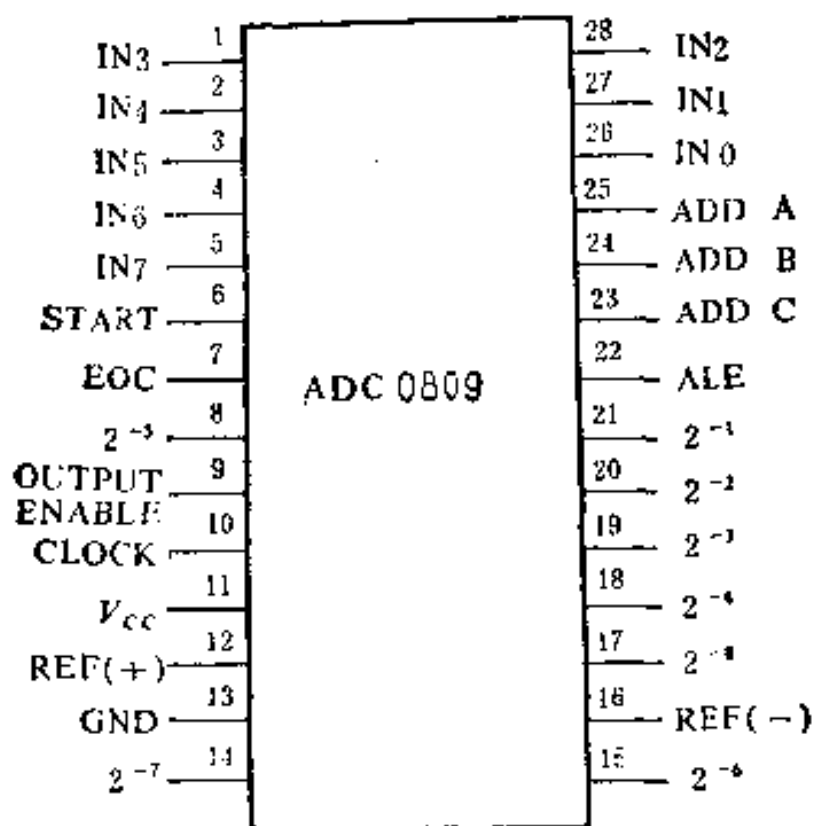
ADC 0809 是一个八路模数转换芯片。转换结果为八位数字量, 转换时间最短是 $100\mu\text{s}$ 。八路模拟电压分别由引脚 $\text{IN}_0\sim\text{IN}_7$ 接入, 这八路模拟信号对应的三位地址码接入 ADD A , ADD B , ADD C 三条引脚则可通过芯片内部的地址译码器和多路开关选通八路中的一路进行A/D转换。地址译码和八路模拟电压的对应关系见表5—8, 当接好待转换的各路模拟电压并送入地址码之后, 应向ADC0809的 START (启动)引脚送入启动脉冲和向 ALE (地址锁存允许)引脚送入地址锁存脉冲, ADC0809接到这两个信号后就开始A/D转换, 当转换结束时, 由 EOC (转换结束)引脚送出高电平作为转换结束信号送到计算机, 然后由计算机向ADC0809的 OUTPUT ENABLE (输出允许)引脚送入一个脉冲作为输出



图5—28 ADC0809转换时序图

允许信号，ADC0809得到此信号时就打开芯片内部的三态输出锁存器，将A/D转换结果通过 $2^{-1} \sim 2^{-8}$ 这八条引脚送出来（ 2^{-1} 为最高位）。

ADC0809工作时还需要供给它一个时钟信号，这由CLOCK引脚接入一个频率 $\leq 640\text{kHz}$ 的脉冲源来实现。

电源电压 V_{cc} 和GND之间接入 $+5\text{V}$ 。

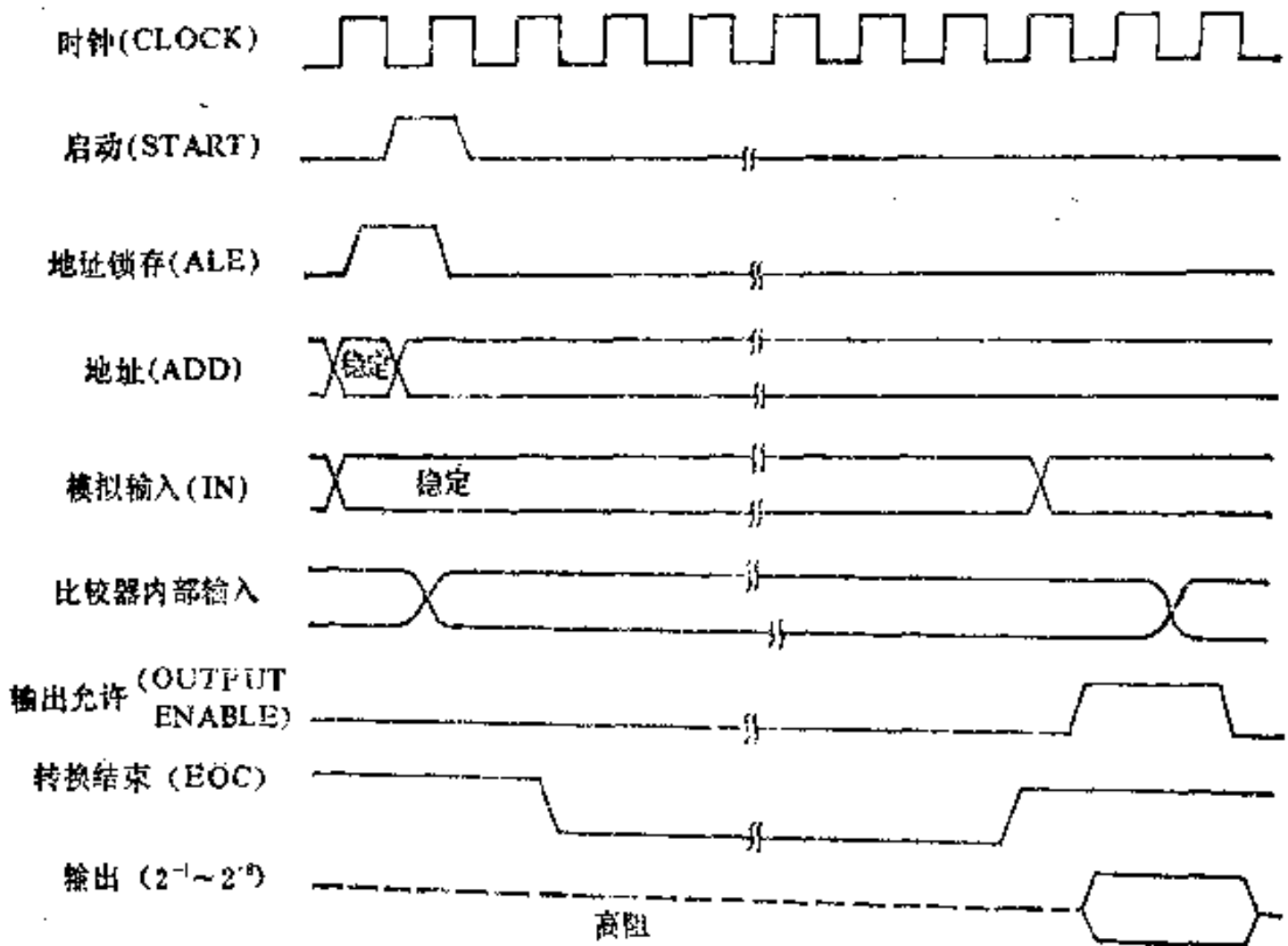
参考电压REF(+)和REF(-)之间亦可接入 $+5\text{V}$ ，REF(-)和GND接通，这样当模拟电压输入为 $+5\text{V}$ 时，ADC0809输出可达FF(十六进制)，而模拟电压输入为 0V 时，输出为00。若是模拟电压是一个随时间快速变化的量，在A/D转换期间不能维持恒定，则在ADC0809和模拟电压之间应加入采样保持器芯片。

ADC0809的A/D转换时序如图5-28所示。

下面我们来介绍如何将ADC0809接入SYM-1单板机。将ADC0809通过SYM-1上的用户6522VIA接口芯片(U28)接入SYM-1是很方便的。接线图详见图5-29。

SYM-1的用户6522VIA(U28)中与PIO部分有关的地址码如下：

A800	B口数据寄存器ORB
A801	A口数据寄存器ORA
A802	B口方向寄存器DDRB
A803	A口方向寄存器DDRA
A80B	辅助控制寄存器ACR
A80C	控制寄存器PCR
A80D	中断标志寄存器IFR
A80E	中断允许寄存器IER

为了简单起见，我们把ADC0809的八路模拟输入电压都接在一个由 $+5\text{V}$ 直流及 10k 电位器构成的分压器上，调节电位器则输入的模拟电压可在 $0\text{V} \sim 5\text{V}$ 之间变化。这八路输入模拟电压的地



图5—29 ADC0809接入SYM—1的实验线路

址码由6522的B口低三位输出数据进行控制。START和ALE信号由6522的CA2提供。当A/D转换完毕时EOC给出高电平，6502查询到EOC有效信号到来时，就由6522的PB7送出一个脉冲并经74LS74芯片分频后送到OUTPUT ENABLE端(74由CA₂清0)，接着就可由2⁻¹~2⁻⁸输出端取得输出数据，经6522的A口再送往6502。为了保证ADC0809的正常工作，在其CLOCK端接入一个由6502的φ₂分频一次后的时钟信号(500kHz)。

接以上所述，用查询方式工作的程序如下：

指令地址	指令	机器码	符号指令
0200	A9	00	LDA #00
0202	85	00	STA \$00 ; 0号单元清0
0204	A0	00	LDY #00 ; Y寄存器清0
0206	A9	FF	LDA #\$FF ; 置6522B口为输出方式
0208	8D	02 A8	STA \$A802
020B	A9	00	LDA #00 ; 置6522A口为输入方式
020D	8D	03 A8	STA \$A803
0210	8D	0B A8	STA \$A80B; A口输入不锁存
0213	A9	7F	LDA #\$7F
0215	8D	0E A8	STA \$A80E; 禁止各中断位
0218	A5	00	LDA \$00
021A	8D	00 A8	STA \$A800; 送模拟电压地址码
021D	E6	00	INC \$00 ; 准备好下次地址码
021F	A9	0D	LDA #\$0D ; 使CA2电平变化, 产生 ┌
0221	8D	0C A8	STA \$A80C; 并定义 CA1正跳沿有效
0224	A9	0F	LDA #\$0F
0226	8D	0C A8	STA \$A80C
0229	A9	0D	LDA #\$0D
022B	8D	0C A8	STA \$A80C
022E	AD	0D A8	LDA \$A80D ; 查询CA1
0231	29	02	AND #02
0233	F0	F9	BEQ \$022E
0235	A9	00	LDA #00 ; 由PB7送出┌到

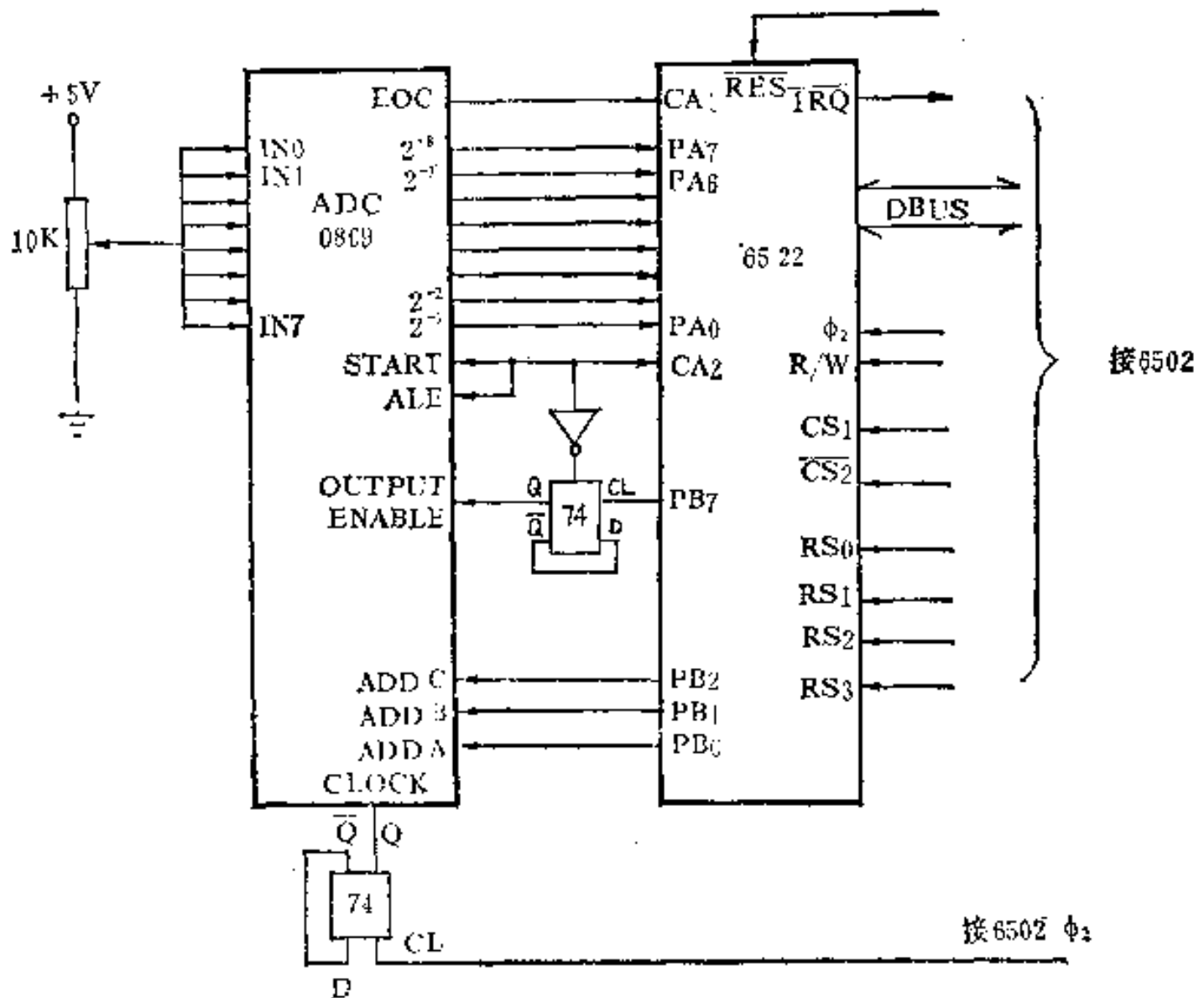
```

0237      8D      00 A8 STA  $A800 ;OUTPUT ENABLE
023A      A9      80      LDA  #S80
023C      8D      00 A8 STA  $A800
023F      A9      00      LDA  #00
0241      8D      00 A8 STA  $A800
0244      EA                      NOP
0245      EA                      NOP
0246      AD      01 A8 LDA  $A801 ; 由A口取转换结果
0249      99      00 03 STA  $0300,Y; 送入结果单元
024C      C8                      INY          ; 准备下一路结果单
                                           元地址
024D      C0      08      CPY  #S08 ; 八路转换完否?
024F      D0      C7      BNE  S0218 ; 未完, 继续转换
0251      00                      BRK          :八路都转换完, 结束

```

该程序执行完毕，八路模拟电压转换所得到的数字量保存在0300~0307单元中。

下面再介绍用中断方式工作的程序，接线方法同上（图5-29所示）。

ADC0809的转换结束信号EOC通过6522的CA1向6502提供中断请求 \overline{IRQ} ，在中断服务程序中由6522的PB7向ADC0809发出OUTPUT ENABLE信号，接着就可将转换结果取到6522A口再送到存储器中保存。每一路转换完毕都将中断一次，八路转换都处理完毕时，在SYM-1显示器上显示end字样。

主程序的内容是对6522初始化和对ADC0809给出地址码并启动信号和地址锁存信号。

SYM-1存放中断向量的指定单元是A67E和A67F两地址，在运行程序前要用SD键将中断服务程序入口地址0250的低字节50送入A67E单元，高字节02送入A67F单元。

现将程序列出如下：

主程序

指令地址	指令操作码	符号指令	
0200	A9 00	LDA #00	； 00单元存放八路模拟电压的地址码
0202	85 00	STA \$ 00	
0204	A0 00	LDY #00	； Y = 0
0206	A9 FF	LDA #\$ FF	； 置6522B口为输出方式
0208	8D 02 A8	STA \$ A802	
020B	A9 00	LDA #00	； 置6522 A口为输入方式
020D	8D 03 A8	STA \$ A803	
0210	8D 0B A8	STA \$ A80B	； A口输入不锁存
0213	A9 7D	LDA #\$ 7D	
0215	8D 0E A8	STA \$ A80E	； 禁止CA1以外的中断
0218	A9 82	LDA #\$ 82	
021A	8D 0E A8	STA \$ A80E	； 允许CA1中断
021D	58	CLI	； 开中断
021E	A5 00	LDA \$ 00	
0220	8D 00 A8	STA \$ A800	； 送模拟电压地址码
0223	E6 00	INC \$ 00	； 准备好下次地址码
0225	A9 0D	LDA #\$ 0D	； 使CA2电平变化，产生 π
0227	8D 0C A8	STA \$ A80C	； 并定义CA1正跳沿有效
022A	A9 0F	LDA #\$ 0F	

```

022C      8D      0C A8  STA      $A80C
022F      A9      0D      LDA      # $0D
0231      8D      0C A8  STA      $A80C
0234      20      00 04  JSR      $0400 ; 延时, 在延时中等待中断
0237      4C      1E 02  JMP      $021E ; 开始下一路A/D转换

```

延时子程序 (约2.5ms):

```

0400      8A          TXA
0401      48          PHA
0402      A2 FF      LDX      # $FF
0404      CA          DEX
0405      D0 FD      BNE      $0404
0407      A2 FF      LDX      # $FF
0409      CA          DEX
040A      D0 FD      BNE      $0409
040C      68          PLA
040D      AA          TAX
040E      60          RTS

```

中断服务程序:

```

0250      A9 00      LDA      #00      ; 由PB7送出1到
0252      8D 00 A8  STA      $A800 ; OUTPUT ENABLE
0255      A9 80      LDA      # $80
0257      8D 00 A8  STA      $A800
025A      A9 00      LDA      #00
025C      8D 00 A8  STA      $A800
025F      EA          NOP
0260      EA          NOP

```

0261	AD	01	A8	LDA	\$A801	；由A口取转换 结果
0264	99	00	03	STA	\$0300,Y	；送入结果单元
0267	C8			INY		；准备下一路结果 单元地址
0268	C0	08		CPY	#\$08	；八路转换完否
026A	F0	02		BEQ	\$026E	；转换完，转026E
026C	58			CLI		；未转换完，开中断
026D	40			RTI		；返回
026E	A9	FF		LDA	#\$FF	；置6532A口为输 出方式
0270	8D	01	A4	STA	\$A401	
0273	8D	03	A4	STA	\$A403	；B口亦为输出方式
0276	A9	7B		LDA	#\$7B	；通过A口送
0278	8D	00	A4	STA	\$A400	；e的七段码→显示器
027B	A2	00		LDX	#00	；使第一块显示器亮
027D	8E	02	A4	STX	\$A402	
0280	20	00	04	JSR	\$0400	；延时
0283	A9	37		LDA	#\$37	；通过A口送
0285	8D	00	A4	STA	\$A400	；n的七段码→显示器
0288	E8			INX		
0289	8E	02	A4	STX	\$A402	；使第二块显示器亮
028C	20	00	04	JSR	\$0400	；延时
028F	A9	5E		LDA	#\$5E	；通过A口送
0291	8D	00	A4	STA	\$A400	；d的七段码→显 示器
0294	E8			INX		
0295	8E	02	A4	STX	\$A402	；使第三块显示器亮
0298	20	00	04	JSR	\$0400	；延时

029B 4C 76 02 JMP \$0276 ;继续显示 end

服务程序中CLI这条指令其实是多余的，因为在执行RTI中断返回指令时，会自动把响应中断时保护进栈的P寄存器状态恢复到P中去，那么I标志位也就恢复成0状态而不需再用CLI指令来使I=0。

由以上程序结构可知，当主程序进入延时程序子程序段时，就会响应CA1提出的中断而进入中断服务程序，在服务程序中处理A/D转换结果后再返回被打断的延时程序。当延时程序执行完毕返回到主程序最后一条又开始下一路的A/D转换，当八路A/D转换完毕时，在显示器上显示end字样。八路转换结果保存在030⁰~0307单元中。应当注意在主程序中的0234处进入的延时子程序，它的延时时间必须超过ADC0809的A/D转换时间（100μs）。否则程序将不能顺利执行。

关于SYM-1上六块显示器的工作原理，请看SYM-1参考手册。这六块显示器是由SYM-1上的6532（U₂₇）A口供给七段码，而哪一块显示器亮则是由74LS145（U₃₇）的输出DS₆~DS₀来控制。上述程序要使显示器从最左边开始显示end就应分别把这三个字母的七段码送到显示器上，并控制使最左边开始的三块显示器依次亮出end字样即可。

6532（U₂₇）中与显示器有关的PIO地址码有：

A400	A口数据寄存器	ORA
A401	A口方向寄存器	DDRA
A402	B口数据寄存器	ORB
A403	B口方向寄存器	DDRB

以上的程序举例可以帮助我们清楚地理解ADC0809接入微型机时软硬件构成的基本方法。

附 录

- 一、表1: 6502指令符号
- 二、表2: 6502指令表

表1:

6502 指令符号

记忆符	英文	中文	操作
ADC	Add Memory to Accumulator with Carry	带进位加法	$A + M + C \rightarrow A$
AND	"AND" Memory with Accumulator	逻辑与	$A \wedge M \rightarrow A$
ASL	Shift Left One Bit (Memory or Accumulator)	左移一位	$C \leftarrow \overline{7} \quad 0 \quad \leftarrow 0$
BCC	Branch on Carry Clear	进位为零跳转	$C = 0$ 跳转
BCS	Branch on Carry Set	进位为1跳转	$C = 1$ 跳转
BEQ	Branch on Result Zero	结果为零跳转	$Z = 1$ 跳转
BIT	Test Bits in Memory with Accumulator	位测试	$A \wedge M$
BMI	Branch on Result Minus	结果为负跳转	$N = 1$ 跳转
BNE	Branch on Result not Zero	结果不为零跳转	$Z = 0$ 跳转
BPL	Branch on Result Plus	结果为正跳转	$N = 0$ 跳转
BRK	Force Break	软件中断	强迫中断
BVC	Branch on Overflow Clear	溢出位为零跳转	$V = 0$ 跳转
BVS	Branch on Overflow Set	溢出位为1跳转	$V = 1$ 跳转
CLC	Clear Carry Flag	进位位清零	$0 \rightarrow C$

续表 1

记忆符	英 文	中 文	操 作
CLD	Clear Decimal Mode	十进制方式位清零	$0 \rightarrow D$
CLI	Clear Interrupt Disable Bit	禁止中断清零	$0 \rightarrow I$
CLV	Clear Overflow Flag	溢出位清零	$0 \rightarrow V$
CMP	Compare Memory and Accumulator	比较	$A - M$
CPX	Compare Memory and Index X	X比较	$X - M$
CPY	Compare Memory and Index Y	Y比较	$Y - M$
DEC	Decrement Memory by One	减 1	$M - 1 \rightarrow M$
DEX	Decrement Index X by One	X减 1	$X - 1 \rightarrow X$
DEY	Decrement Index Y by One	Y减 1	$Y - 1 \rightarrow Y$
EOR	"Exclusive-Or" Memory with Accumulator	逻辑异或	$A \vee M \rightarrow A$
INC	Increment Memory by One	加 1	$M + 1 \rightarrow M$
INX	Increment Index X by One	X加 1	$X + 1 \rightarrow X$
INY	Increment Index Y by One	Y加 1	$Y + 1 \rightarrow Y$
JMP	Jump to New Location	无条件跳转	跳转到新地址
JSR	Jump to New Location Saving Return Address	转子	跳转到子程序

续表 2

记忆符	英 文	中 文	操 作
LDA	Load Accumulator with Memory	取数送A	$M \rightarrow A$
LDX	Load Index X with Memory	取数送X	$M \rightarrow X$
LDY	Load Index Y with Memory	取数送Y	$M \rightarrow Y$
LSR	Shift Right one Bit (Memory or Accumulator)	右移一位	$0 \rightarrow \boxed{7 \quad 0} \rightarrow C$
NOP	No Operation	空操作	不进行操作
ORA	"OR" Memory with Accumulator	逻辑或	$A \vee M \rightarrow A$
PHA	Push Accumulator on Stack	A进栈	$A \rightarrow M_S \quad S - 1 \rightarrow S$
PHP	Push Processor Status on Stack	P进栈	$P \rightarrow M_S \quad S - 1 \rightarrow S$
PLA	Pull Accumulator from Stack	A出栈	$S + 1 \rightarrow S \quad M_S \rightarrow A$
PLP	Pull Processor Status from Stack	P出栈	$S - 1 \rightarrow S \quad M_S \rightarrow P$
ROL	Rotate One Bit left (Memory or Accumulator)	循环左移一位	$\leftarrow \boxed{7 \quad 0} \leftarrow C \leftarrow$
ROR	Rotate One Bit Right (Memory or Accumulator)	循环右移一位	$\rightarrow C \rightarrow \boxed{7 \quad 0} \rightarrow$
RTI	Return from Interrupt	中断返回	中断返回
RTS	Return from Subroutine	子程序返回	子程序返回
SBC	Subtract Memory from Accumulator with Borrow	带进位减法	$A - M - \bar{C} \rightarrow A$

续表 3

记忆符	英 文	中 文	操 作
SEC	Set Carry Flag	进位置 1	1→C
SED	Set Decimal Mode	十进制方式位置 1	1→D
SEI	Set Interrupt disable Status	禁止中断位置 1	1→I
STA	Store Accumulator in Memory	A送存	A→M
STX	Store Index X in Memory	X送存	X→M
STY	Store Index Y in Memory	Y送存	Y→M
TAX	Transfer Accumulator to Index X	A送X	A→X
TAY	Transfer Accumulator to Index Y	A送Y	A→Y
TSX	Transfer Stack Pointer to Index X	S送X	S→X
TXA	Transfer Index X to Accumulator	X送A	X→A
TXS	Transfer Index X to Stack Pointer	X送S	X→S
TYA	Transfer Index Y to Accumulator	Y送A	Y→A

对上表中的一些操作符号说明如下:

X 变址寄存器X

Y 变址寄存器Y

A 累加器A

M 有关地址的存储单元

Ms 堆栈指针所指向的存储单元

→ 传送

+ 加号

- 减号

∨ 逻辑或

∧ 逻辑与

⊕ 逻辑异或

续表 1

INSTRUCTIONS		IMPLICIT ADDRESSING			ZERO BYTE			ACCUM			IMPLIED			IND,X		
MNEMONIC	OPERATION	OP	n	#	OP	n	#	OP	n	#	OP	n	#	OP	n	#
DEC	M-1→M															
DEX	X-1→X				CE	6	5	C6	5	2						
DEY	Y-1→Y															
EOR	A←M→A	48	2	2	4D	4	3	45	3	2	CA	2	1			
INC	M+1→M				EE	6	5	E6	5	2	88	2	1	41	6	2
INX	X+1→X															
INY	Y+1→Y															
JMP	JUMPTONEVLOC				4C	3	3							E8	2	1
JSR	JUMPSUB				20	6	3							C8	2	1
LDA	M→A	A9	2	2	AD	4	3	A5	3	2				A1	6	2
LDX	M→X	A2	2	2	AE	4	3	A6	3	2						
LDY	M→Y	A0	2	2	AC	1	3	A1	3	2						
LSR	0→ 7 0 →C				4E	6	3	46	5	2	4A	2	1			
NOP	NOOPERATION													EA	2	1
ORA	A∨M→A	09	2	2	0D	4	3	05	3	2				01	6	2
PHA	A→Ms S-1→S															
PHP	P→Ms S-1→S													48	3	1
PLA	S+1→S Ms→A													08	3	1
PLP	S+1→S Ms→P													68	4	1
ROL	← 7 0 ←C				2E	6	3	26	5	2	2A	2	1			

续表 2

INSTRUCTIONS		IMMEDIATE ABSOLUTE			ZEROPAGE			ACCUM			IMPLIED			(IND.X)		
MNEMONIC	OPERATION	OP	n	#	OP	n	#	OP	n	#	OP	n	#	OP	n	#
ROR	$\boxed{\rightarrow} \boxed{C} \boxed{\rightarrow} \boxed{7} \boxed{0} \boxed{\rightarrow}$				6E	6	3	66	5	2	6A	2	1			
RTI	RTRNINT													40	6	1
RTS	RTRNSUB													60	6	1
SBC	A - M - $\overline{C} \rightarrow A$ (1)	E9	2	2	ED	4	3	E5	3	2				38	2	1
SEC	1 \rightarrow C													F8	2	1
SED	1 \rightarrow D															
SEI	1 \rightarrow 1													78	2	1
STA	A \rightarrow M				8D	4	3	85	3	2						
STX	X \rightarrow M				8E	4	3	86	3	2						
STY	Y \rightarrow M				8C	4	3	84	3	2						
TAX	A \rightarrow X													AA	2	1
TAY	A \rightarrow Y													A8	2	1
TSX	S \rightarrow X													BA	2	1
TXA	X \rightarrow A													8A	2	1
TXS	X \rightarrow S													9A	2	1
TYA	Y \rightarrow A													98	2	1

以上列出的是指令表，对它我们说明如下：

1. 表中的注释：

(1) 如果跨页，指令执行时钟周期数(n)加1。

(2) 如果有同一页内跳转，指令执行时钟周期数(n)应加1；若跨页跳转指令执行时钟周期数(n)则加2。

(3) 进位非 = 借位 (\bar{C} = 借位)

(4) 在十进制方式中，Z标志位无效。结果为0必须检查累加器。

2. 表中的符号：(上面已介绍的不再重复)

OP 操作码

字节数

n 指令执行时钟周期数

M₇ 存贮单元的Bit7

M₆ 存贮单元的Bit6

MNEMONIC 记忆符

INSTRUCTION 指令

PROCESSOR STATUS CODES 标志寄存器标志码(处理机状态码)

3. 整个表大致可以分为五栏。从左到右第一栏、第五栏是记忆符。第二栏是说明每条指令所执行的操作(OPERATION)。第三栏是本表的主要部分，它并排列出了十三种寻址方式。以下是各种寻址方式所对应的指令的操作码(OP)、执行时钟周期数(n)和字节数(#)。操作码是用十六进制数表示的。第四栏表示的是每条相应的指令执行以后对标志寄存器(或称处理机状态寄存器)各位的影响。其中“·”表示没有影响，1表示置1，0表示置0。“N”、“Z”、“C”、“V”表示要根据指令执行的结果而确定究竟是0还是1。“RESTORED”表示恢复原来所保存的值。“M₇”、“M₆”请见BIT指令的说明。

4. 有关十三种寻址方式说明如下:

IMMEDIATE	立即寻址 (直接寻址)
ASSOLUTE	绝对寻址
ZERO PAGE	零页寻址
ACCUM.	累加器寻址
IMPLIED	隐含寻址
(IND, X)	先变址 (X)的间接寻址
(IND), Y	后变址 (Y)的间接寻址
Z,PAGE, X	X零页变址寻址
ABS, X	X绝对变址寻址
ABS, Y	Y绝对变址寻址
RELATIVE	相对寻址
INDIRECT	间接寻址
Z,PAGE, Y	Y零页变址寻址