

Portable MiniDisc Recorder

Operating Instructions _____ **GB**

Manual de instrucciones _____ **ES**

Manual de instruções _____ **PT**



MZ-R900/R900PC/R900DPC

WARNING

To prevent fire or shock hazard, do not expose the unit to rain or moisture.

To avoid electrical shock, do not open the cabinet. Refer servicing to qualified personnel only.

Do not install the appliance in a confined space, such as a bookcase or built-in cabinet.

Caution

The use of optical instruments with this product will increase eye hazard.

CAUTION — INVISIBLE LASER
RADIATION WHEN OPEN

AVOID EXPOSURE TO BEAM

Information

IN NO EVENT SHALL SELLER BE
LIABLE FOR ANY DIRECT,
INCIDENTAL OR
CONSEQUENTIAL DAMAGES OF
ANY NATURE, OR LOSSES OR
EXPENSES RESULTING FROM
ANY DEFECTIVE PRODUCT OR
THE USE OF ANY PRODUCT.

Certain countries may regulate disposal of the battery used to power this product. Please consult with your local authority.

WALKMAN and  are trademarks of Sony Corporation.

 The CE mark on the unit is valid only for products marketed in the European Union.

Table of contents

Looking at controls	8
----------------------------------	----------

Getting started!	13
-------------------------------	-----------

Recording an MD right away!	16
--	-----------

Playing an MD right away!	19
--	-----------

Various ways of recording	21
Two ways of connecting to a sound source	21
Recording with analog input (line cable required)	22
Recording for long times	23
To start/stop recording in sync with the source player (Synchro-recording)	24
Recording without overwriting existing material	25
Recording from a microphone	25
Adding track marks automatically at specified intervals (Auto Time Stamp)	26
Adjusting the recording level manually (Manual recording)	27
Checking the remaining time or the recording position	28
On the recorder	28
On the remote control	29
Setting the clock to stamp the recorded time	30
Copying CD text information while recording (Joint Text)	31

Various ways of playback 34

Selecting a track directly	34
Changing the playback order	34
On the recorder	34
On the remote control	35
To adjust the sound quality (Digital Sound Preset)	36
To change playback speed (Speed Control)	38
Storing the settings for individual discs (Personal Disc Memory)	38
On the recorder	39
On the remote control	39
Checking the remaining time or the playing position	40
On the recorder	40
On the remote control	41
Connecting to a stereo system (LINE OUT)	41

Editing recorded tracks 43

Erasing tracks	43
To erase a track	43
To erase the whole disc	43
Adding a track mark	44
Erasing a track mark	44
Moving recorded tracks	45
On the recorder	45
On the remote control	46
Labeling recordings	46
On the recorder	46
On the remote control	48
Storing phrases frequently used in labeling (Phrase Bank)	49
On the recorder	49
On the remote control	51

Other operation 53

Setting the alarm (Melody Timer)	53
On the recorder	53
On the remote control	53
Protecting your hearing (AVLS)	55
Locking the controls (HOLD)	55
Turning off the beep sound	56

Power sources57

Battery life57

Additional information58

Precautions58

Troubleshooting61

System limitations64

Messages65

Specifications68

What is an MD?69

Looking at controls

See pages in () for more details.

The recorder

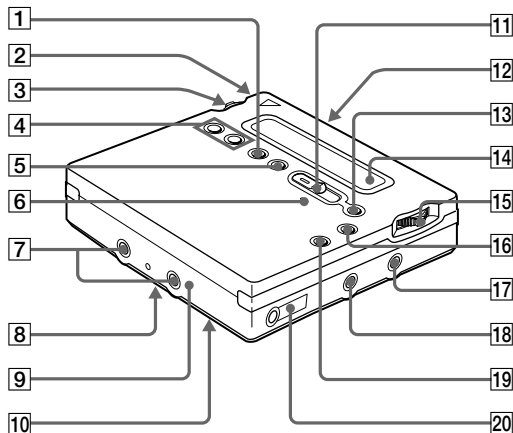

- | | |
|---|---|
| 1 END SEARCH button (17) (47) | 12 OPEN button (15) |
| 2 Battery compartment (13) | 13 (pause) button (17) (19) (27) (31) (44) (47) (51) |
| 3 Jog lever (L) (MENU/ENTER) (11) (20) (25) (34) (43) (53) | 14 Display window (24) (34) (53) |
| 4 VOL +/- button (19) (47) | 15 Jog lever (R) (▶ , ◀◀ / ▶▶) (12) (17) (19) (44) (47) |
| 5 REC MODE button (23) | 16 ■ (stop)/CHARGE button (13) (17) (19) (23) (43) |
| 6 REC indicator (29) | 17 LINE IN (OPT) jack (16) (22) |
| 7 Terminals for attaching dry battery case (14) | 18 MIC (PLUG IN POWER) jack (25) |
| 8 SYNCHRO REC ON/OFF (synchro-recording) switch (at the rear) (24) | 19 T MARK button (44) |
| 9 DC IN 3V jack (13) (16) | 20 ⌂ (headphones/earphones)/LINE OUT jack (14) (31) (41) |
| 10 HOLD switch (at the rear) (14) (55) | |
| 11 REC (record) switch (17) (25) | |

The display window of the recorder

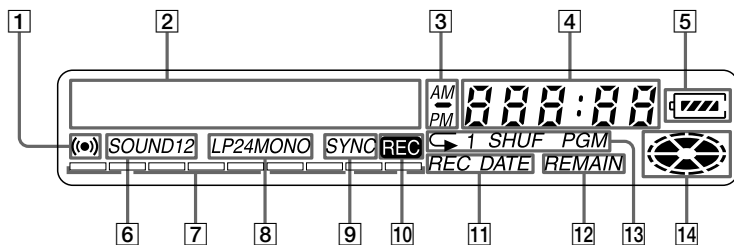

- 1** Alarm indication (53)
- 2** Character information display (29) (34)
Displays the disc and track names, date, error messages, track numbers, etc.
- 3** AM/PM indication (30)
Lights up along with the time indication in the 12-hour system.
- 4** Time display (29) (40)
Shows the recorded time, current time, elapsed time of the track or MD being recorded or played.
- 5** Battery indication (13)
Shows approximate battery condition.
- 6** Sound indication (36)
Lights up when Digital Sound Preset is on.
- 7** Level meter (28)
Shows the volume of the MD being played or recorded.
- 8** LP2, LP4, MONO (monaural) indication (23)
- 9** SYNC (synchro-recording) indication (24)
Lights up while synchro-recording.
- 10** REC indication (17)
Lights up while recording. When flashing, the recorder is in record standby mode.
- 11** REC DATE (recorded/current date) indication (40)
Lights up along with the date and time the MD was recorded. When only "DATE" lights up, the current date and time are displayed.
- 12** REMAIN (remaining time/tracks) indication (28) (40)
Lights up along with the remaining time of the track, the remaining time of the MD, or the remaining number of tracks.
- 13** Play mode indication (34)
Shows the play mode of the MD.
- 14** Disc indication (24) (34)
Shows that the disc is rotating for recording, playing or editing an MD.

The headphones/earphones with a remote control

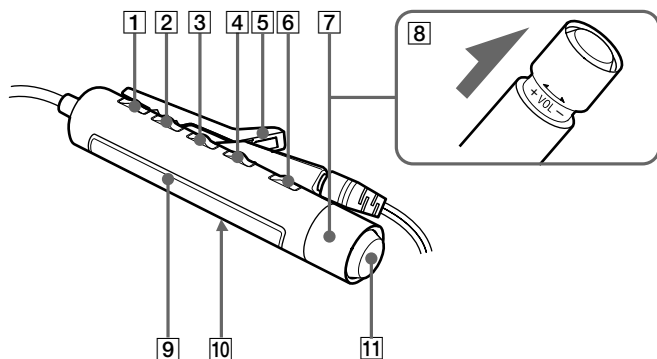

- | | |
|--|---|
| 1 DISPLAY button (29) (38) (46) (48) (53) | 7 Control (◀◀/▶▶▶▶) (12) (19) (36) (46) (48) (51) (53)
▶▶▶▶ : play, AMS, FF
◀◀ : REW |
| 2 PLAYMODE button (35) (48) | 8 Control (VOL +/-) (12) (19) (48)
Pull and turn to adjust the volume. |
| 3 RPT/ENT (repeat/enter) button (36) (37) | 9 Display window (29) (36) |
| 4 SOUND button (36) | 10 HOLD switch (14) (55) |
| 5 Clip | 11 ■ (stop) button (19) (38) (46) (53) |
| 6 ■ (pause) button (19) (48) (51) | |

The display window of the remote control

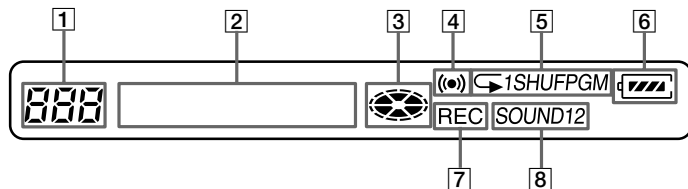

- | | |
|---|--|
| 1 Track number display (29) (36) (54) | 5 Play mode indication (36) |
| 2 Character information display (29) (36) (54) | 6 Battery indication (29) (36) (54) |
| 3 Disc indication (29) (36) (54) | 7 REC indication (17) (29) |
| 4 Alarm indication (54) | 8 SOUND indication (36) |

Before using the recorder

How to use the jog lever

The two jog levers on the recorder can be used to perform various operations during playback, recording, editing, and when the recorder is stopped.

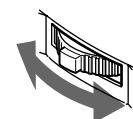

Flip to select

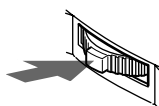

Push to enter

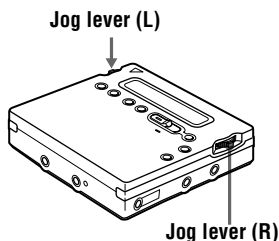

Jog lever functions

Jog lever (L) (MENU/ENTER)

- Selecting and entering the menu items.

You can use various functions using the menu items listed below.

Menu ¹⁾	Functions
EDIT	Selecting editing operations (labeling tracks or discs, erasing tracks or discs, etc.)(page 43, 45 to 47 and 50).
DISPLAY	Displaying elapsed playing time, remaining playing time, etc. (page 28 and 40).
PLAY MODE	Selecting the play mode (repeat play, shuffle play, etc.) (page 34).
RecVolume	Selecting the automatic or manual recording level adjustment (page 27).
M-TIMER	Setting the alarm (Melody timer) (page 53).
AUDIO OUT	Selecting \square /LINE OUT jack output (page 41).
SOUND	Selecting "SOUND1" or "SOUND2" (Digital Sound Preset) (page 37).
PERSONAL	Entering or erasing the disc information in the Personal Disc Memory (page 39).
TIME MARK	Selecting the Auto Time Stamp setting (page 26).
MIC SENS	Selecting the microphone sensitivity (page 25).
AVLS	Selecting "AVLS ON" or "AVLS OFF" (AVLS (Automatic Volume Limiter System)) (page 55).
BEEP	Selecting "BEEP ON" or "BEEP OFF" (headphones/earphones beep) (page 56).

Menu ¹⁾	Functions
REC-Posi	Selecting the start point when recording (page 25).
CLOCK SET	Setting the clock (page 30)

¹⁾ The selectable menu items will vary according to the operating status of the recorder. Some menu items will be selectable only on the recorder, only on the remote control, or on both. For details, refer to the page number in the parentheses.

• Selecting a track directly.

While playing an MD, you can select the next track by looking at the track number and track name in the display. To select a track, flip the jog lever (L) until the desired track appears, and then press the lever.

Jog lever (R) (▶/◀◀/▶▶)

- Play: Press the jog lever (R) (▶).
- AMS: Flip the jog lever (R) towards ◀◀ or ▶▶.
- FF/REW: Flip and hold the jog lever (R) towards ◀◀ or ▶▶.

How to use the control on the remote control

The control on the remote control can be used as follows.

Play/AMS/Search

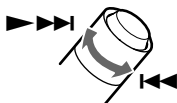

Turn or turn and hold the control

Adjusting the volume (VOL +/-)

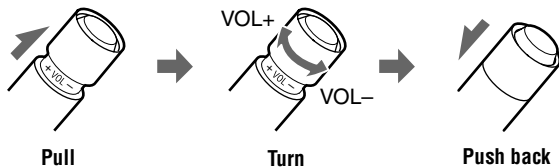

Getting started!

Charge the rechargeable battery before using. Even if the rechargeable battery is not charged, you can use the recorder as long as the AC power adaptor is connected.

1 Insert the rechargeable battery

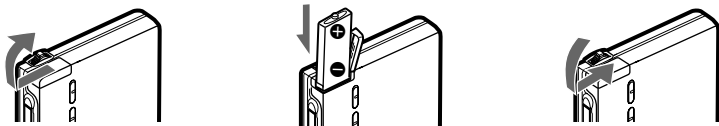

Insert the rechargeable battery minus end first.

2 Charging the rechargeable battery

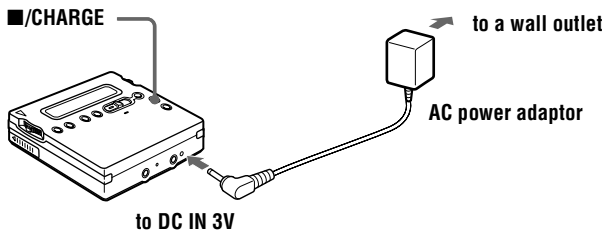

① Connect the supplied AC power adaptor.

② Press ■/CHARGE.

“Charging” flashes,  appears in the display, and charging starts. When charging is completed, the battery indication disappears. Full charging of a completely discharged rechargeable battery takes about 3.5 hours. To cancel charging, press ■/CHARGE.

③ Disconnect the supplied AC power adaptor.

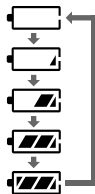

continued

Using the dry battery

Insert a LR6 (size AA) alkaline dry battery.

To operate the recorder for the longest possible time, use the dry battery together with a fully charged rechargeable battery.

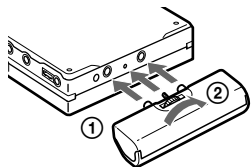

Attach the dry battery case to the recorder.

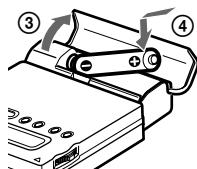

Insert the battery minus end first.

3 Make connections and unlock the control

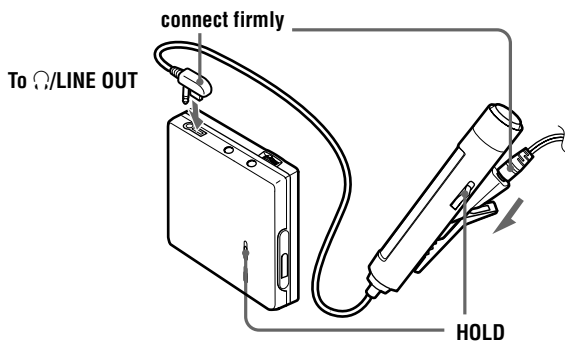

① Connect the headphones/earphones with the remote control HEADPHONE/LINE OUT.

② Slide HOLD to the direction of the arrow (→) in the illustration to unlock the controls.

4

Insert an MD (Use a recordable MD for recording.)

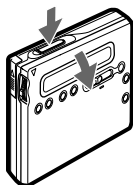

- ① Press OPEN to open the lid.

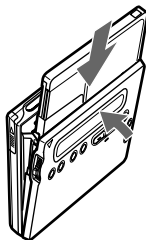

- ② Insert an MD with the label side facing front, and press the lid down to close.

Notes

- If you press **■**/CHARGE immediately after charging has completed, charging will begin again. If this happens, press **■**/CHARGE again to stop the charging operation since the battery is already fully charged.
- Charging stops when you try to operate the recorder during charging.
- Be sure to use the supplied AC power adaptor.
- Charging time may vary depending on the battery condition.
- When a rechargeable battery is charged for the first time or charged after a long period of disuse, battery life may be shorter than usual. Repeat discharging and recharging a few times. The battery life should return to normal.
- When the battery life of a fully charged rechargeable battery becomes about half the normal life, replace it.
- Remove the rechargeable battery from the recorder when it is not to be used for a long time.

Recording an MD right away!

Connect to a digital source using an optical cable to make digital recordings. Digital recording is possible even from digital equipment with different sampling rates, such as a DAT deck or a BS tuner, using the built-in sampling rates converter (see “Note on digital recording” (page 59)). To record from an analog source, see “Recording with analog input (line cable required)” (page 22). It is recommended to use the supplied AC power adaptor when recording.

1 Make connections (Insert the cables firmly and completely into the appropriate jacks.)

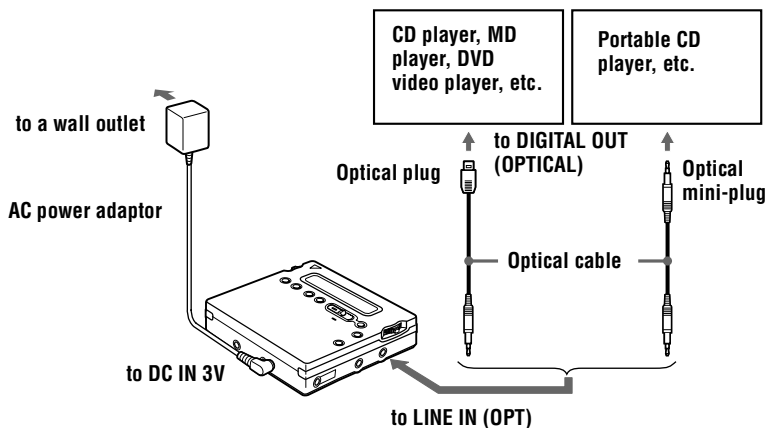

2 Record an MD

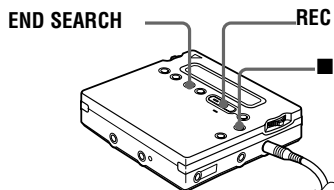

- ① Press and slide REC to the right.
“REC” lights up and recording starts.
- ② Play the CD or tape you want to record.

To stop recording, press ■.

After you press ■, the recorder will automatically turn off in about 10 seconds (when using batteries) or about 5 minutes (when using AC power adaptor).

To	Press
Record from the end of the previous recording ¹⁾	END SEARCH, and then press and slide REC to the right.
Record partway through the previous recording ¹⁾	Press jog lever (R) (▶), or flip the jog lever (R) towards ▶▶ or ◀◀ to find the start point of recording and press ■ to stop. Then press and slide REC to the right.
Pause	■ ²⁾ Press ■ again to resume recording.
Remove the MD	■ and open the lid. ³⁾ (The lid does not open while “TOC Edit” flashing in the display.)

¹⁾ By setting “REC-Posi” to “From End”, recording operations will always start from the end of the previously recorded material (page 25).

²⁾ A track mark is added at the point where you press ■ again to resume recording while pausing; thus the remainder of the track will be counted as a new track.

³⁾ If you open the lid while “REC-Posi” is set to “From Here”, recording will begin with the first track the next time you record. Check the point to start recording on the display.

If the recording does not start

- Make sure the recorder is not locked (page 55).
- Make sure the MD is not record-protected (page 59).
- Premastered MDs cannot be recorded over.

For models supplied with the AC plug adaptor

If the AC power adaptor does not fit the wall outlet, use the AC plug adaptor.

Notes

- “Data Save” or “TOC Edit” flashes while data of the recording (the track’s start and end points, etc.) is being recorded. Do not move or jog the recorder or disconnect the power source while the indication is flashing in the display.
- The lid does not open until “TOC Edit” disappears in the display.
- If the power supply is disrupted (i.e. the battery is removed or becomes exhausted or the AC power adaptor is disconnected) during a recording or editing operation, or while “TOC Edit” appears in the display, then it will not be possible to open the lid until power is restored.

- You can make digital recording only from an optical type output.
 - When recording from a portable CD player, set the CD player to pause, and then do the recording procedure on the recorder.
 - Note the following when recording from a portable CD player:
 - Some portable CD players may not be capable of digital out unless powered by the AC power.
 - Connect the AC power adaptor to the portable CD player and use it on AC power as the power source.
 - Disable any anti-skip function (such as ESP*) on the portable CD player.
- * Electronic Shock Protection



- LINE IN (OPT) jack is for both digital and analog input. The recorder automatically recognizes the type of line cable and switches to digital or analog input.
- The level of the recorded sound is adjusted automatically.
- You can monitor the sound during recording. Connect the supplied headphones/earphones with remote control to /LINE OUT and adjust the volume by pressing VOL +/- . This does not affect the recording level.

Playing an MD right away!

1 Play an MD

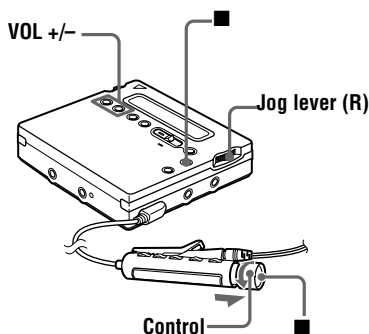

- ① Press the jog lever (R) (▶). Turn the control towards ▶▶▶ on the remote control.

A short beep sounds in the headphones/earphones when you operate on the remote control.

- ② Press VOL +/- to adjust the volume. Pull and turn the control towards VOL +/- on the remote control.

The volume will be shown in the display. After you adjust the volume, push back the control.

To stop play, press ■.

A long beep sounds in the headphones/earphones when you operate on the remote control.

Playback starts from the point you last stopped playing.

After you press ■, the recorder will automatically turn off in about 10 seconds (when using batteries) or about 5 minutes (when using AC power adaptor).

To	Press (Beeps in the headphones/earphones ²⁾)
Find the beginning of the current track	Flip the jog lever (R) towards ◀◀◀. Turn the control towards ◀◀◀ on the remote control. (Three short beeps)
Find the beginning of the next track	Flip the jog lever (R) towards ▶▶▶. Turn the control towards ▶▶▶ on the remote control. (Two short beeps)
Go backwards while playing ¹⁾	Flip and hold the jog lever (R) towards ◀◀◀. Turn and hold the control towards ◀◀◀ on the remote control.
Go forward while playing ¹⁾	Flip and hold the jog lever (R) towards ▶▶▶. Turn and hold the control towards ▶▶▶ on the remote control.
Pause	⏸ (Continuous short beeps) Press ⏸ again to resume play.
Remove the MD	■ and open the lid. ³⁾

¹⁾ To go backward or forward quickly without listening, press ⏸ and flip and hold the jog lever towards ◀◀◀ or towards ▶▶▶ on the recorder, or press and hold the control towards ◀◀◀ or ▶▶▶ on the remote control.

2) You can turn off the beep sound (page 56).

3) Once you open the lid, the point to start play will change to the beginning of the first track (except when the disc information is stored to the Personal Disc Memory).

G-PROTECTION function

The G-PROTECTION function has been developed to provide excellent protection against sound skipping during many active uses. This function provides a higher level of shock protection during playback than the traditional one.

If the play does not start

Make sure the recorder is not locked (page 55).

When using the headphones/earphones connect them directly to the recorder

The VOL +/- buttons and the Digital Sound Preset function may become inoperative. In this case, do the procedure below.

- 1 Press the jog lever (L), flip the lever until "AUDIO OUT" flashes in the display, and then press the lever again.
- 2 Flip the jog lever (L) until "HeadPhone" appears in the display.
- 3 Press the jog lever (L) again.



The playback mode will switch automatically to match the recording mode of the material (stereo, LP2, LP4, or monaural).

Notes

- If the power supply is disrupted (i.e. the battery is removed or becomes exhausted or the AC power adaptor is disconnected) when the recorder is operating, the lid may not open until the power is restored.
- Sound may skip if:
 - the recorder receives stronger continuous shock than expected.
 - a dirty or scratched MiniDisc is played.

Two ways of connecting to a sound source

The input jack of this recorder works as both digital and analog input jacks. Connect the recorder to a CD player or a cassette recorder using either digital (optical) input or analog (line) input. To record, see “Recording an MD right away!” (page 16) to record using digital (optical) input, and “Recording with analog input (line cable required)” (page 22) to record using analog (line) input.

Difference between digital (optical) and analog (line) inputs

Difference	Digital (optical) input	Analog (line) input
Connectable source	Equipment with an digital (optical) output jack	Equipment with an analog (line) output jack
Usable cord	Optical cable (with an optical or an optical-mini plug) (page 16)	Line cable (with 2 phono plugs or a stereo-mini plug) (page 22)
Signal from the source	Digital	Analog Even when a digital source (such as a CD) is connected, the signal sent to the recorder is analog.
Recorded track numbers	Marked (copied) automatically <ul style="list-style-type: none">• at the same positions as the source (when the sound source is a CD or an MD).• after more than 2 seconds of blank or low-level segment (with a sound source other than a CD or an MD).• when the recorder is paused during synchro-recording (the recorder pauses automatically when it encounters a section with no audio signal for 3 seconds or more). You can erase unnecessary marks after recording. (“Erasing a track mark”, page 44).	Marked automatically <ul style="list-style-type: none">• after more than 2 seconds of blank or low-level segment.• when the recorder is paused while recording.• automatically at specified intervals when the Auto Time Stamp is on. You can erase unnecessary marks after recording (“Erasing a track mark”, page 44).
Recorded sound level	Same as the source. Can also be adjusted manually (Digital REC level control) (“Adjusting the recording level manually (Manual recording)”, page 27).	Adjusted automatically. Can also be adjusted manually (“Adjusting the recording level manually (Manual recording)”, page 27).

Note

Track marks may be copied incorrectly:

- when you record from some CD players or multi disc players using digital (optical) input.
- when the source is in shuffle or program play mode while recording using digital (optical) input. In this case, play the source in normal play mode.
- when recording BS or CS programs through digital (optical) input.

Recording with analog input (line cable required)

The sound will be sent from the connected equipment as analog signal but will be recorded digitally on the disc.

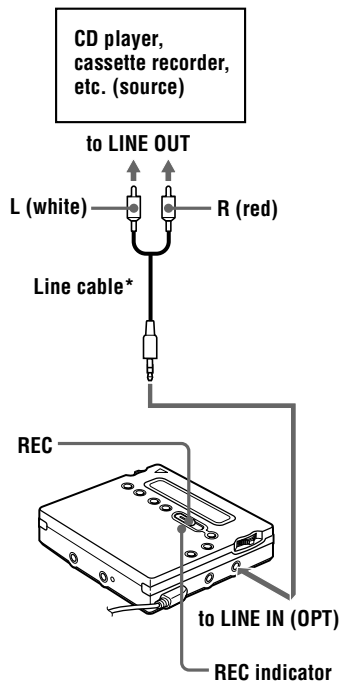

* Use the connecting cords without an attenuator. To connect to a portable CD player having a stereo mini-jack, use the RK-G136 connecting cord. For more information on connecting cords, see "Optional accessories" (page 68).

1 Insert a recordable MD, and then press and slide REC to the right. "REC" and the REC indicator light up in the display and the recording starts.

2 Play the source you want to record. For other recording operations, see "Recording an MD right away!" (page 16).



LINE IN (OPT) jack is for both digital and analog input.

The recorder automatically recognizes the type of line cable and switches to digital or analog input.

Note

If you temporarily stop a recording operation by pressing **II**, a track mark will be added at that point when you press **II** again to resume recording. The recording continues from on a new track.

Recording for long times

Select each recording mode according to the recording time that you want.

Stereo recording is possible at 2 times (LP2) or 4 times (LP4) the normal recording time.

MDs recorded in monaural, LP2, or LP4 mode can be played back only on MD players or recorders with monaural, LP2, or LP4 playback mode.

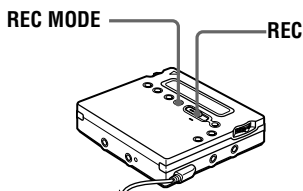

- 1 Press REC MODE repeatedly to select the desired recording mode.

Recording mode ¹⁾	Display	Recording time ³⁾
Stereo	(none)	approx. 80 min.
LP2 stereo	LP2	approx. 160 min.
LP4 stereo	LP4	approx. 320 min.
Monaural ²⁾	MONO	approx. 160 min.

¹⁾ For better sound quality, record in normal stereo or LP2 mode.

²⁾ If you record a stereo source in monaural, the sounds from left and right will be mixed.

³⁾ When using an 80-minute recordable MD

- 2 Press and slide REC to the right.
- 3 Play the source you want to record.

To stop recording, press ■.

The recorder switches back to stereo recording when you record the next time.



Audio components that support the LP2 or LP4 modes are indicated by the **MDLP** or **MDLP** logo marks.

Notes

- It is recommended that you use the supplied AC power adaptor for long recordings.
- If you try to play an MD recorded in LP2 or LP4 on a player/recorder that is not support these modes, playback will not start and "LP:" will appear on the display.
- Sound recorded through digital (optical) input can be monitored in stereo through headphones/earphones, etc.
- When you record in LP4 mode, momentary noise may be produced on very rare occasions with certain sound sources. This is because of the special digital audio compression technology that enables a recording time 4 times longer than normal. If noise is produced, it is recommended that you record in normal stereo or LP2 mode to obtain better sound quality.

To start/stop recording in sync with the source player (Synchro-recording)

You can easily make digital recordings of a digital source on an MD.

Before synchro-recording, make connections to the digital source with a digital cable, and insert a recordable MD.

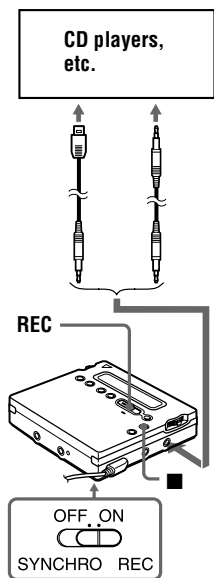

- 1 Slide SYNCHRO REC to ON.

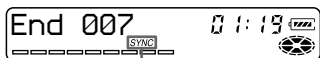

Synchro-recording indication

"SYNC" appears in the display.
"SYNC" does not appear if optical cable is not connected to the recorder.

- 2 Press and slide REC to the right.
The recorder stands by for recording.
- 3 Play the source sound.
The recorder starts recording when it receives the playing sound.

To stop recording, press ■



- You cannot pause manually during synchro-recording.
- When there is no sound from the player for about 3 seconds during synchro-recording, the recorder goes into the standby mode automatically. When the sound comes from the player again, the recorder resumes synchro-recording. If the recorder is kept in the standby mode for 5 minutes or longer, the recorder stops automatically.
- For longer recording; follow step 1 of "Recording for long times" (page 23) to select the recording mode, and then start the procedure of synchro-recording.

Notes

- Do not switch SYNCHRO REC while recording. Recording may not be done properly.
- Even when there is no recorded sound on the sound source, there may be cases when recording does not pause automatically during synchro-recording due to the noise level emitted from the sound source.
- If a silent portion is encountered for approximately 2 seconds during synchro-recording from a sound source other than a CD or an MD, a new track mark is automatically added at the point where the silent portion ends.
- Synchro-recording cannot be done if the connecting cord is not an optical cable, or if the cable is connected to the MIC (PLUG IN POWER) jack.
- You cannot manually change the recording level or the recording mode during synchro-recording.

Recording without overwriting existing material

If you wish to avoid overwriting the current contents of an MD, do the following procedure. All new material will then be recorded from the end of the current contents.

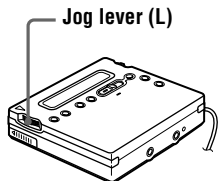

- 1 While the recorder is stopped, press the jog lever (L).
- 2 Flip the jog lever (L) repeatedly until "REC-Posi" flashes in the display, and then press the lever.
- 3 Flip the jog lever (L) repeatedly until "From End" flashes in the display, and then press the lever.

To start recording from the current point

Select "From Here" in step 3.

Notes

- The setting will remain even after the power is turned off.
- If you start recording while the recorder is in play-pause mode, the recording will begin from the point at which it is paused.

Recording from a microphone

Connect a stereo microphone to the MIC (PLUG IN POWER) jack. For more information on stereo microphones, see "Optional accessories" (page 68).

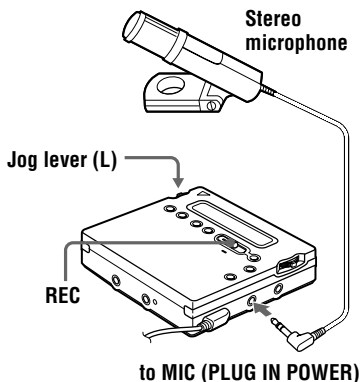

- 1 Press and slide REC to the right. For other operations, see "Recording an MD right away!" (page 16).

To stop recording, press ■

To select microphone sensitivity

- 1 Press the jog lever (L) while the recorder is stopped.
- 2 Flip the jog lever (L) repeatedly until "MIC SENS" appears in the display, and then press the lever (L).
- 3 Flip the jog lever (L) repeatedly until "SENS HIGH" or "SENS LOW" appears in the display.
When recording a soft or a sound in the distance, set to "SENS HIGH". When recording a loud or a sound at close range, set to "SENS LOW".
- 4 Press the jog lever (L).

Notes

- You cannot record through the microphone while an optical cable is connected to the LINE IN (OPT) jack. The recorder automatically switches input in the following order; optical input, microphone input, and analog input.
- The microphone may pick up the operating sound of the recorder itself. Use the microphone away from the recorder in such cases.

Adding track marks automatically at specified intervals (Auto Time Stamp)

Use this feature to add track marks automatically at specified intervals when recording through the analog input connector or a microphone.

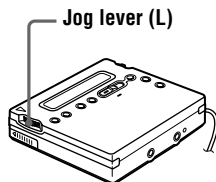

- 1** While the recorder is recording or in recording pause, press the jog lever (L).
- 2** Flip the jog lever (L) repeatedly until “TIME MARK” flashes in the display, and then press the lever.
- 3** Flip the jog lever (L) repeatedly until the desired time interval flashes in the display.

Select one of the following intervals.

Display	Time
OFF	—
5 min. ON	Approx. 5 min.
10 min. ON	Approx. 10 min.
15 min. ON	Approx. 15 min.

- 4** Press the jog lever (L).

To cancel Auto Time Stamp

Select “OFF” in step 3 or stop recording.

Using Auto Time Stamp to add track marks while recording

After you set the time interval in step 4, the recorder will begin adding a track mark whenever the time interval has elapsed. For example, if an Auto Time Stamp interval of 5 minutes is set, and 8 minutes of recording has already been done, then a track mark will be added at a point equivalent to 13 minutes (8 + 5) after the start of recording, and every 5 minutes thereafter.

If, however, the Auto Time Stamp interval is longer than the elapsed recording time, then a track mark will be added when the Auto Time Stamp interval has elapsed. For example, if the Auto Time Stamp interval is set at 5 minutes, but only 3 minutes of recording has been done, then a track mark will be added at the 5-minute point after the start of the recording, and every 5 minutes thereafter.



“T” appears after the track number on the recorder for track marks added by Auto Time Stamp, and “T” appears after the time display on the remote control.

Notes

- Automatic track marking by Auto Time Stamp starts when you add a normal track mark to the disc (i.e., by pressing T MARK or **II**, etc.).
- The setting will be lost when the recording stopped.

Adjusting the recording level manually (Manual recording)

When you record, the sound level is adjusted automatically. If necessary, you can set the level manually.

Note

Adjust the recording level while the recorder is in standby mode. You cannot adjust it while recording.

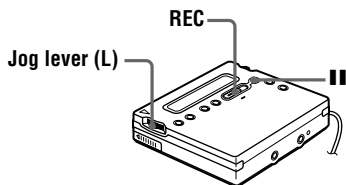

- 1** While holding down **II**, press and slide REC to the right.
The recorder stands by for recording.
- 2** Press the jog lever (L), flip the lever until “RecVolume” flashes in the display, and then press the lever again.
- 3** Flip the jog lever (L) repeatedly until “ManualREC” flashes in the display, and then press the lever.



To switch back to the automatic control follow the procedure from step 2 again, then flip the jog lever (L) repeatedly until “Auto REC” flashes in the display, and then press the lever.

- 4** Play the source.

continued

- 5** While observing the level meter in the display, adjust the recording level by flipping the jog lever (L).

Set the level so that the input lights up around the fifth segment on the level meter. If the maximum input lights up the ninth segment, lower the level.

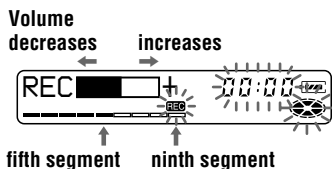

Recording does not start in this step. If your source is an externally connected component, be sure to cue the source to the beginning of the material to be recorded before you start playback.

- 6** Press **II** again to start recording.

To stop recording, press ■.

The recording level control is switched back to automatic control when you record the next time.



If you press **■** during recording operation, the recorder will revert to automatic recording level adjustment mode the next time you start a recording operation.

Notes

- The recording level cannot be adjusted while recording is in progress. If you want to adjust the recording level after you have started the recording, press **II** to pause the recorder. Then do the procedure from step 5.
- You cannot adjust the recording level manually during synchro-recording.

Checking the remaining time or the recording position

You can check the remaining time, track number, etc. when recording or during stop.

On the recorder

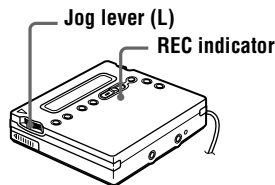

- 1** While the recorder is recording or stopped, press the jog lever (L), flip the lever until "DISPLAY" flashes in the display, and then press the lever again.
- 2** Flip the jog lever (L) until the information you want flashes in the display. Each time you flip the lever, the display changes as follows.

LapTime (The elapsed time of the current track.)

↓
RecRemain (The remaining recordable time.)

↓
AllRemain (The remaining time after the current track.)¹⁾

↓
Clock (Current time.)

¹⁾Appears only when the recorder is stopped.

- 3** Press the jog lever (L). The display changes as follows.

Display window on the recorder

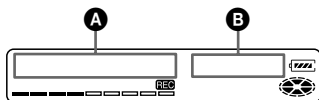

A	B
Track number	Elapsed time
Track number ¹⁾	Remaining time for recording
Numbers of tracks after the current track ²⁾	Remaining time after the current location
Current date ³⁾	Current time ³⁾

¹⁾ If the track is labeled, “🎵” appears in the display followed by the track name (appears only when “RecRemain” is selected while stopped).

²⁾ If the disc is labeled, “📀” appears in the display followed by the disc name (appears only when “AllRemain” is selected while stopped).

³⁾ Appears only when the clock is set (appears only when “Clock” is selected).



The display that appears on the remote control is different from the ones on the recorder. See “On the remote control” (page 29) to check the display that appears on the remote control.

To know the recording condition

The indicator lights up or flashes according to the recording condition.

Recording condition	REC indicator
While recording	lights up flashes according to the loudness of the source while recording with a microphone (voice mirror)
Recording standby	flashes

Recording condition	REC indicator
Less than 3 minutes' recording time available	flashes slowly
A track mark has been added (when controlling by the recorder only)	goes off momentarily



If you want to check the playing position or track name while playing, see page 40.

On the remote control

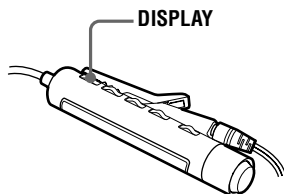

1 Press DISPLAY while recording or in stop mode.

Each time you press the button, the display changes as follows.

Display window on the remote control



Indication C/D

While recording

Track number/Elapsed time

↓
Track number/Remaining time for recording

↓
—/Current time¹⁾

¹⁾Appears only when the clock is set.

continued

In stop mode

Track number/Elapsed time

Track number/Track name¹⁾

Number of tracks in the disc/Disc name¹⁾

—/Current time²⁾

¹⁾Appears only if the track has been labeled.

²⁾Appears only when the clock is set.



- If you want to check the playing position or track name while playing, see page 41.
- The display that appears on the recorder is different from the ones on the remote control. See "On the recorder" (page 28) to check the display that appears on the recorder.

Setting the clock to stamp the recorded time

To stamp the date and time on the MD when you record, you first need to set the clock.

Once you set the clock, the recorder will include a time stamp each you record something. If you don't want to include a time stamp on the track, skip this operation.

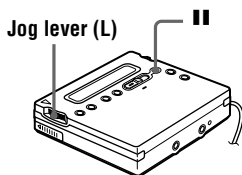

- 1** Press the jog lever (L) while the recorder is stopped.
- 2** Flip the jog lever (L) until "CLOCK SET" flashes in the display, and then press the lever.
The digits of the year flash.



- 3** Change the current year by flipping the jog lever (L), and then press the lever.
The digit of the month flashes.
- 4** Repeat step 3 to enter the current month, date, hour, and minute.
When you press the jog lever (L) to enter the minute, the clock starts operating.

If you make a mistake while setting the clock

Press ■, and set the clock again from step 2. You can skip a step by pressing the jog lever (L).

To display the current time

When the recorder is not operating or while recording, press the jog lever (L), flip the lever until "DISPLAY" appears in the display, and then press the lever again. Flip the jog lever (L) until "CLOCK" flashes in the display, and then press the lever again. The current time appears in the display.

To display the time in the 24-hour system

While setting the clock, press ■. To display the time in the 12-hour system, press ■ again.

To maintain the correct time

Once you set the clock, it will keep correct time as long as the recorder is connected to a power source, such as the rechargeable battery, alkaline dry battery, or AC power adaptor. However, if no power source is connected, the clock setting will change back to the factory setting after about 3 minutes. When changing the rechargeable battery or alkaline dry battery, make sure to do it within 3 minutes.

Note

Make sure the time is correctly set if you want the time stamp to be accurately recorded for an important recording.

Copying CD text information while recording (Joint Text)

CD text connecting cable, CD that support CD-TEXT, and CD player that support Joint Text required

By connecting the recorder to a Sony portable CD player that supports Joint Text (the CD text copying function) (D-E990, etc.), you can copy track and disc names automatically during recording. In addition to the CD text connecting cable (RK-TXT1), make sure to connect the recorder to the portable CD player with an optical cable.

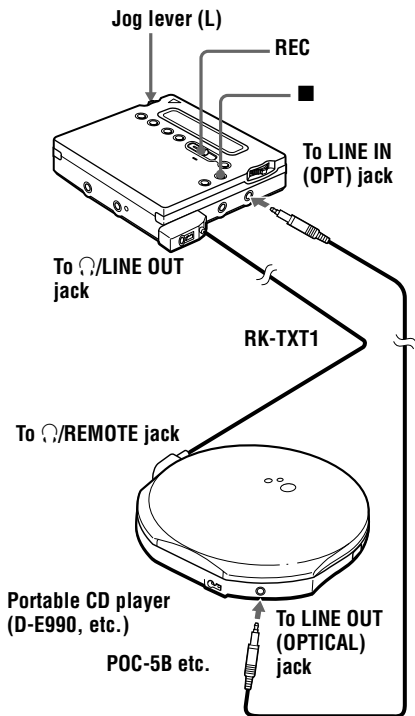

1 Press and slide REC to the right to start recording on the recorder, and start playing the CD in the portable CD player.

“SYNC”, “REC” and “🎵” lights up in the display.

“CD TEXT” appears for a few seconds, then “001 TEXT?” and “PushENTER” alternate in the display.

“NO TEXT” appears at this time if no track name information exists in the CD. In this case, the track name will not be copied.

2 Press the jog lever (L).

Track name scrolls, and then the track name and “PushENTER” alternate in the display.

3 Press the jog lever (L).

Track name scrolls in the display while the name is copied.

4 Follow steps 2 and 3 to copy each new track name that appears.

5 Press ■ on the recorder at the point you want to stop recording.

“🎧” lights up, and then “000 TEXT?” and “PushENTER” alternate in the display.

If you don’t want to copy the disc name information, press ■ again. The disc name is not copied and the operation ends.

“NO TEXT” appears at this time if no disc name information exists in the CD. In this case, the operation ends without copying the disc name.

6 Press the jog lever (L).

Disc name scrolls, and then disc name and “PushENTER” alternate in the display.

7 Press the jog lever (L).

“TOC Edit” flashes.

Afterwards, the disc name scrolls in the display.



If the disc or track name appears in the display in step 1, the music tracks and CD text information on some CDs are automatically recorded from start to finish. If the CD is this type, press ■ on the recorder at the point you want to stop recording, or after all tracks have been recorded. “TOC Edit” flashes. Afterwards, the disc name scrolls in the display.

Notes

- If you copy disc name information to a disc with a previously recorded disc name, the old disc name will be overwritten with the new one.
- When the CD text copying function is on, various settings and editing functions cannot be accessed with the jog lever.



You can monitor the sound during recording. Connect the headphones/earphones with remote control on to the CD text connecting cable and adjust the volume by pressing the VOL +/- buttons on the recorder.

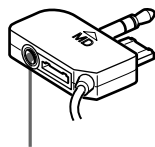

Connect the headphones/earphones with remote control

Notes

- The CD text copying function can only be used with components with the logo shown below.

JOINT TEXT

CD → MD

Audio components that support the CD text copying function:

D-EJ01, D-RJ915, D-EJ815, D-EJ715,
D-FJ75TR, D-EJ711 (Sept. 2000)

- The CD text copying function can only be used with CDs that support CD-TEXT.



- The RK-TXT1 CD text connecting cable is designed for exclusive use with this recorder and Sony portable CD player (D-E990, etc.). Do not use a connecting cable of another make to copy CD text information.
- The remote becomes inoperative when the CD text connecting cable (RK-TXT1) is connected to the recorder.
- Stopping or pausing playback on the CD player automatically causes recording on the recorder to pause. A new track mark is automatically added when you resume recording.
- The track name of the track currently played will not be recorded if you stop or pause CD playback in the middle of the copying process on the recorder.

Selecting a track directly

You can select a desired track directly by using the jog lever (L).

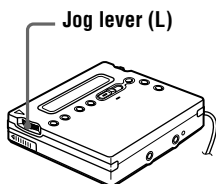

- 1 Flip the jog lever (L) until the desired track appears in the display, and then press the jog lever (L).

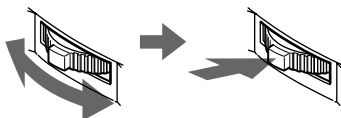

Flip to select

Press to enter

The selected track name appears in the display and the recorder starts playing by pressing the jog lever. If the track has no name, the track number appears in the display.



If you do step 1 while the recorder is shuffling the tracks, shuffle play starts from the track that you selected.

Note

If you select a track directly during program play, the playback mode returns to normal.

Changing the playback order

You can play tracks repeatedly in three ways — all repeat, single repeat, and shuffle repeat.

On the recorder

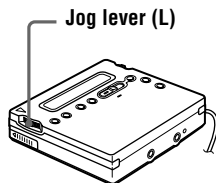

Selecting a play mode

- 1 While the recorder is playing or stopped, press the jog lever (L), flip the lever until “PLAY MODE” flashes in the display, and then press the lever again.
- 2 Flip the jog lever (L) to select the play mode, and then press the lever. Each time you flip the lever, the display item indicated by **A** changes as shown below. Pressing the jog lever while **A** is flashing causes the play mode to change. The new mode then appears in the window indicated by **B**.  indicates that repeat play has been activated for playback.

Display window on the recorder

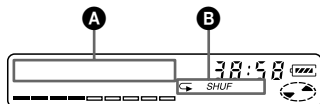

Indication **A/B** (Play mode)

Normal/— (All the tracks are played once.)

AllRepeat/☐ (All the tracks are played repeatedly.)

1 Track/1 (A single track is played.)

1 Repeat/☐ (A single track is played repeatedly.)

Shuffle/SHUF (After the currently selected track finishes playing, the remaining tracks are played in random order)

Shuf. Rep/☐ **SHUF** (After the currently selected track finishes playing, the remaining tracks are played repeatedly in random order.)

PGM/PGM (Tracks are played in the order that you specified.)

PGMRepeat/☐ **PGM** (Tracks are played repeatedly in the order that you specified.)

Creating a Program (Program play)

1 Press the jog lever (L) while “PGM” flashes in the display in step 2 of “Selecting a play mode” (page 34).

2 Flip the jog lever (L) to select a track.
Track number Program number



3 Press the jog lever (L) to enter a track number.

4 Repeat step 2 and 3 to program more tracks.

5 Press the jog lever (L) for 2 seconds or more.

The program is set and playback starts.



- The program play setting will remain in memory even after playback finished or is stopped.
- You can set the program play up to 20 tracks.
- The settings can be stored to the Personal Disc Memory (page 38).

Notes

- All program settings are lost when the disc is removed from the recorder.
- If the recorder is stopped and left inactive for 5 minutes in the middle of a programming operation, the tracks selected up to that point are entered as the program.

On the remote control

You can select various play mode using the PLAYMODE and RPT/ENT buttons on the remote control.

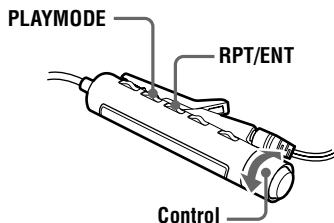

Selecting a play mode

1 Press PLAYMODE while the recorder is playing or stopped. Each time you press the button, the play mode indication changes as follows.

continued

Display window on the remote control

Play mode indication



Indication (Play mode)

— (All the tracks are played once.)

1 (A single track is played.)

SHUF (After the currently selected track finishes playing, the remaining tracks are played in random order)

PGM (Tracks are played in the order that you specified.)

Creating a Program (Program play)

- 1 While the recorder is stopped, playing or play-paused, press **PLAYMODE** repeatedly until “**PGM**” flashes in the display.
- 2 Turn the control towards **◀◀** or towards **▶▶▶** to select a track.



Track number

Program number

- 3 Press **RPT/ENT** to enter a track number.
- 4 Repeat Step 2 and 3 to program more tracks.
- 5 Press **RPT/ENT** for 2 seconds or more.



- The program play setting will remain in memory even after playback finished or is stopped.
- You can set the program play up to 20 tracks.

Notes

- All program settings are lost when the disc is removed from the recorder.
- If you stop creating a program for 5 minutes while the recorder is stopped, the program that was made up to that point is entered.

Repeat play

Press **RPT/ENT** on the remote control during playback.

“**↺**” appears in the display.



The settings can be stored to the Personal Disc Memory (page 38).

To adjust the sound quality (Digital Sound Preset)

You can make adjustments to the sound quality to suit your taste, and then store two sets of these adjustments.

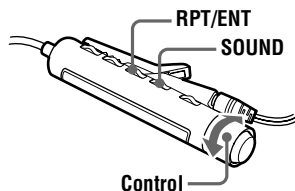

- 1 Press **SOUND** repeatedly to select “**SOUND1**” or “**SOUND2**”.

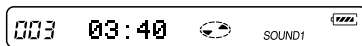

- 2** During playback, press SOUND for 2 seconds or more.

The recorder changes to bass-setting mode. Pressing the SOUND button for 2 seconds again changes the recorder back to treble-setting mode.

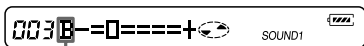

When you select bass-setting mode, "B" appears. When you select treble-setting mode, "T" appears.

- 3** Turn the control on the remote control towards ◀◀ or towards ▶▶ repeatedly to adjust the bass or the treble.

Example: While adjusting the bass

The cursor moves.
(Position: -2)

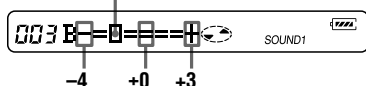

Pressing the SOUND button for less than 2 seconds toggles the display between "SOUND1" and "SOUND2". When you press SOUND for a short time while adjusting the bass or treble, the setting for that sound is entered and the display switches to the other sound setting.

The sound can be adjusted in 8 steps (-4, -3, ...±0, ...+2, +3).

- 4** Press RPT/ENT.

The sound settings are saved and the playback display appears again.

To select a preset sound

On the remote control, press SOUND repeatedly to select "SOUND1" or "SOUND2" or nothing appears in the display.

On the recorder, press the jog lever (L), flip the lever until "SOUND1", "SOUND2", or "SOUND OFF" flashes in the display, and then press the jog lever (L).

Factory settings of the Digital Sound Preset

Factory settings of the Digital Sound Preset are the followings:

- "SOUND1": bass +1, treble ±0
- "SOUND2": bass +3, treble ±0



- The settings can be stored to the Personal Disc Memory (page 38).
- Settings can also be changed while playback is momentarily paused (||).

Notes

- Settings cannot be changed through the operation buttons on the recorder.
- Digital Sound Preset becomes inoperative when the "AUDIO OUT" parameter for the ◊/LINE OUT jack is set to "LINE OUT". In this case, set the "AUDIO OUT" to "HeadPhone" (page 20).
- Sound distortion may occur when you use Digital Sound Preset. In this case, lower the volume or change the settings.
- Changing to another Digital Sound Preset during a recording operation will not affect the quality of recorded sound.

To change playback speed (Speed Control)

The playback speed can be adjusted in 7 steps (80%, 85%, ...100%, 105%, 110%).

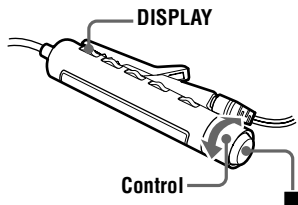

- 1 Press DISPLAY for 2 seconds or more during playback.
- 2 Turn the control towards **◀◀** or **▶▶▶** until "SPEED" flashes in the display, and then press **■**.

The recorder changes to speed-setting mode.

- 3 Turn the control towards **◀◀** or **▶▶▶** to select the playback speed. "+" shows the normal speed and the cursor shows the playback speed you are selecting.

Example: while the playback speed is 95% of normal.

– and the cursor appear alternately in the display.

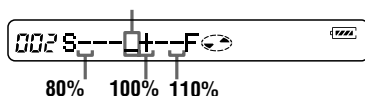

- 4 Press **■** to set the playback speed.



"S" appears to the right of the elapsed time during playback speeds other than normal.



The settings can be stored to the Personal Disc Memory (page 38).

Notes

- You cannot change playback speed with the recorder.
- The playback sound will be affected by the playback speed.
- All settings will be lost when you remove the disc from the recorder.

Storing the settings for individual discs (Personal Disc Memory)

The recorder can store the various settings for each disc, and then retrieve them automatically whenever the disc is inserted.

The following setting can be stored:

- Volume
- Playback mode
- Playback order (Program play)
- Sound quality (Digital Sound Preset)
- Playback speed (Speed control)

On the recorder

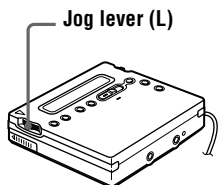

- 1 While the recorder is stopped, playing, or play-paused, press the jog lever (L).
- 2 Flip the jog lever (L) until “PERSONAL” flashes in the display, and then press the lever. “Entry?” flashes in the display.



- 3 Press the jog lever (L). “Entry OK” appears in the display and the disc settings are stored in the recorder.

On the remote control

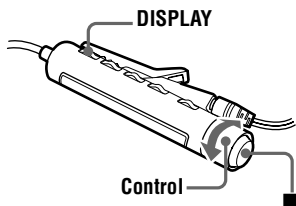

- 1 While the recorder is stopped, playing, or play-paused, press DISPLAY for 2 seconds or more.

- 2 Turn the control towards ◀◀ or towards ▶▶▶ until “PERSONAL” flashes in the display, and then press ■. “Entry?” flashes in the display.

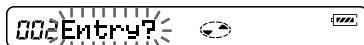

- 3 Press ■. “Entry OK” appears in the display and the disc settings are stored in the recorder.

Erasing the disc information

Insert the disc whose information is to be erased and verify its contents. Do steps 1 and 2 until “Erase?” flashes in the display, and then press the jog lever (L) on the recorder or ■ on the remote control. “Erase OK” appears in the display and the disc information is erased. If you try to erase the disc information of a disc that have never been stored, “No Entry!” appears in the display for 2 seconds.

Notes

- The settings for up to 20 discs can be stored. Any settings stored afterwards will replace the settings for the least used disc among the 20.
- If you use another minidisc recorder to edit or add tracks to a disc whose settings have been stored on the recorder, the disc will no longer be recognizable by the recorder and the stored information will become useless.

Checking the remaining time or the playing position

You can check the track name, disc name, etc. during playback.

On the recorder

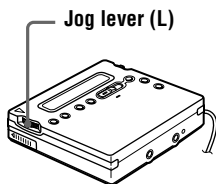

- 1 While the recorder is playing, press the jog lever (L), flip the lever until "DISPLAY" flashes in the display, and then press the lever again.
- 2 Flip the jog lever (L) until the information you want flashes in the display.
Each time you flip the lever, the display changes as follows.

LapTime (The elapsed time.)

↓
1 Remain (The remaining time of the current track.)

↓
AllRemain (The remaining time after the current location.)

↓
RecDate (Recording date and time.)

- 3 Press the jog lever (L).
The display changes as follows.

Display window on the recorder



A	B
Track number	Elapsed time
Track number ¹⁾	Remaining time of the current track
Number of tracks after the current track ²⁾	Remaining time after the current location.
Recorded date ³⁾	Recorded time ³⁾

¹⁾ If the track is labeled, "🎵" appears in the display followed by the track name.

²⁾ If the disc is labeled, "🎵" appears in the display followed by the disc name.

³⁾ Appears only when the clock is set.



The display that appears on the remote control is different from the ones on the recorder. See "On the remote control" (page 41) to check the display that appears on the remote control.

On the remote control

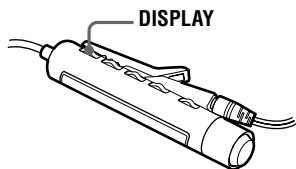

- 1 Press DISPLAY while playing.
Each time you press DISPLAY, the display changes as follows.

Display window on the remote control

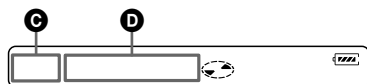

Indication **C/D**

Track number/Elapsed time

↓
Track number/Track name¹⁾

↓
The number of tracks in the disc/
Disc name¹⁾

↓
—/Recorded time²⁾

¹⁾Appears only if the track has been labeled.

²⁾Appears only when the clock is set.



- If you want to check the remaining time or the recording position while recording or in stop mode, see page 29.
- The display that appears on the recorder is different from the ones on the remote control. See “On the recorder” (page 40) to check the display that appears on the recorder.

Connecting to a stereo system (LINE OUT)

Connect the Ω /LINE OUT jack of the recorder to the LINE IN jacks of an amplifier or a tape player with a line cable. For more information on line cables, see “Optional accessories” (page 68). The output is analog. The recorder plays the MD digitally and sends analog signals to the connected equipment.

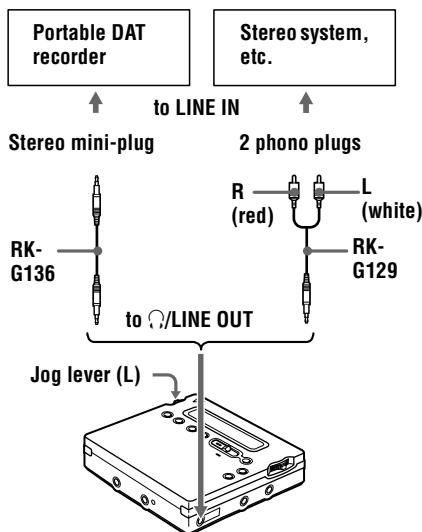

When connecting a line cable to the Ω /LINE OUT jack of the recorder, be sure to set the “AUDIO OUT” parameter for the Ω /LINE OUT jack.

- 1 Press the jog lever (L), flip the lever until “AUDIO OUT” flashes in the display, and then press the lever again.
- 2 Flip the jog lever (L) until “LINE OUT” flashes in the display, and then press the lever.

Notes

- If the “AUDIO OUT” parameter for the \odot /LINE OUT jack is set to “LINE OUT”, VOL +/- or Digital Sound Preset will not function.
- The “AUDIO OUT” parameter for the \odot /LINE OUT jack cannot be set to “LINE OUT” when the remote control is connected.
- When you connect the headphones/earphones directly to the recorder, set the “AUDIO OUT” parameter for the \odot /LINE OUT jack to “HeadPhone”.
- When you turn off the power, the “AUDIO OUT” parameter for the \odot /LINE OUT jack automatically switches to “HeadPhone”.

Editing recorded tracks

You can edit your recordings by adding/erasing track marks or labeling tracks and MDs. Premastered MDs cannot be edited.

Notes on editing

- Do not move or jog the recorder while “TOC Edit”* is flashing in the display.
- You cannot edit tracks on an MD that is record-protected. Before editing tracks, close the tab on the side of the MD (page 59).
- If you perform an editing operation while playing, be sure not to turn the power off until “TOC Edit” disappears in the display.
- The lid does not open until “TOC Edit” disappears in the display after editing.

* TOC = Table of Contents

Erasing tracks



To erase a track

Note that once a recording has been erased, you cannot retrieve it. Make sure of the track you are erasing.

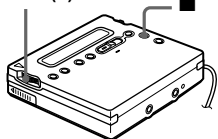
Jog lever (L)



- 1 While playing the track you want to erase, press the jog lever (L), flip the lever until “EDIT” flashes in the display, and then press the lever again.
“ : Name” flashes in the display, and the recorder plays the selected track repeatedly.

- 2 Flip the jog lever (L) until “ : Erase” flashes in the display, and then press the lever.
“Erase OK?” and “PushENTER” appear alternately in the display.
To cancel erasing, press .

- 3 Press the jog lever (L) again.
The track is erased and the next track starts to play. All the tracks after the one erased are automatically renumbered.

To erase a part of a track



Add track marks at the beginning and the end of the part you want to erase, then erase the part.

To erase the whole disc

You can quickly erase all the tracks and data of the MD at the same time. Note that once a recording has been erased, you cannot retrieve it. Be sure to check the contents of the disc you want to erase.

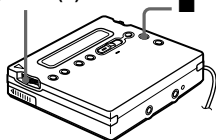
Jog lever (L)



- 1 Play the disc you want to erase to check the contents, and then press  to stop.
- 2 Press the jog lever (L), flip the lever until “EDIT” flashes in the display, and then press the lever again.
“ : Name” flashes in the display.

continued

3 Flip the jog lever (L) until “ Erase” flashes in the display, and then press the lever. “AllErase?” and “PushENTER” appear alternately in the display. To cancel erasing, press **■**.

4 Press the jog lever (L) again. “TOC Edit” flashes in the display, and all the tracks will be erased. When erasing is complete, “BLANKDISC” appears in the display.

Adding a track mark

You can add track marks so that the part after the new track mark is counted as a new track.

The track numbers will increase as follows.

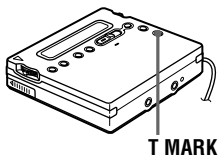
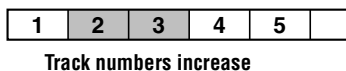
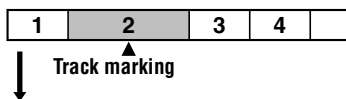

1 While playing or pausing an MD, press T MARK on the recorder at the point you want to mark. “MARK ON” appears in the display, and a track mark is added. The track number will increase by one.

To add track marks while recording (except while synchro-recording)

Press T MARK on the recorder at the point you want to add a track mark. You can use Auto Time Stamp to add track marks automatically at specified intervals.

Erasing a track mark

When you record with analog (line) input, unnecessary track marks may be recorded where recording level is low. You can erase a track mark to combine the tracks before and after the track mark. The track numbers will change as follows.

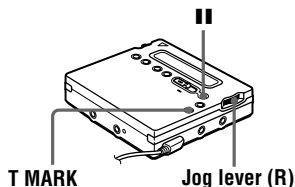
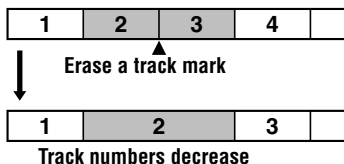

1 While playing the track with the track mark you want to erase, press **||** to pause.

2 Find the track mark by flipping the jog lever (R) towards **◀** slightly. For example, to erase the third track mark, find the beginning of the third track. “00:00” appears in the display. “MARK” appears in the display for 2 seconds.

- 3** Press T MARK to erase the mark.
“MARK OFF” appears in the display.
The track mark is erased and the two tracks are combined.



When you erase a track mark, the date, time, and name assigned to the mark are also erased.

Notes

- You cannot erase a track mark that has been written track marks recorded in different recording mode (such as a track mark between a track recorded in LP2 and a track recorded in LP4). If you try to erase such a track mark, “SORRY” appears in the display.
- You cannot erase a track mark that has been written between a track recorded through a digital connection and a track recorded through an analog connection. If you try to erase such a track mark, “SORRY” appears in the display.

Moving recorded tracks

You can change the order of the recorded tracks.

Example

Move track C from the third to the second track.

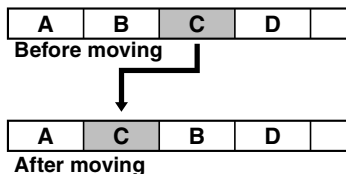

On the recorder

Jog lever (L)

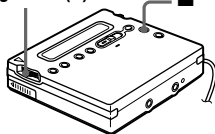

- 1** While playing the track you want to move, press the jog lever (L), flip the lever until “EDIT” flashes in the display, and then press the lever again.
“♪ : Name” flashes in the display and the recorder plays the selected track repeatedly.
- 2** Flip the jog lever (L) until “♪ : Move” flashes in the display, and then press the lever.
For the example above, “MV003 → 003” appears in the display.
- 3** Flip the jog lever (L) to select the destination track number.
For the example above, “MV003 → 002” appears in the display.
To cancel moving, press ■.
- 4** Press the jog lever (L) again.
The track moves to the selected destination track.

On the remote control

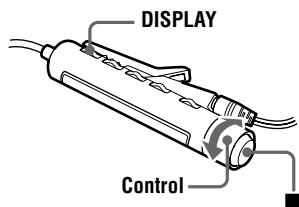

- 1 While playing the track you want to move press DISPLAY for 2 seconds or more, turn the control towards **⏮** or towards **⏭** repeatedly until “EDIT” flashes in the display, and then press **■**.

“🎵: Name” flashes in the display and the recorder plays the selected track repeatedly.

- 2 Turn the control towards **⏮** or towards **⏭** repeatedly until “🎵: Move” appears in the display and then press **■**.

For the example above, “003 → 003” appears in the display.

- 3 Turn the control towards **⏮** or towards **⏭** repeatedly to select the destination track number.

For the example above, “003 → 002” appears in the display.

To cancel moving, press DISPLAY for 2 seconds or more.

- 4 Press **■** again.

The selected track moves just before the destination track.

Labeling recordings

You can name tracks during playback, discs during stop, and both during recording. Each name can be as long as 200 letters.

Each disc can hold up to 1700 alphanumeric letters during playback or stop.

Available characters

- Capital and small letters of the English alphabet
- Numbers 0 to 9
- ! " # \$ % & () * . : ; < = > ?
@ _ ` + - ' , / : _ (space)

On the recorder

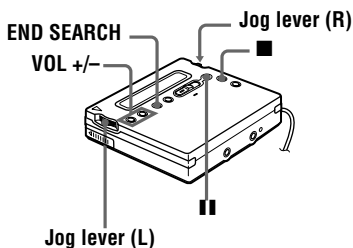

Labeling a disc during stop

- 1 Insert a disc.
- 2 Press the jog lever (L), flip the lever until “EDIT” flashes in the display, and then press the lever again.
“🎵: Name” flashes in the display.
- 3 Press the jog lever (L).
The disc is ready to be labeled.

- 4** Flip the jog lever (L) to select a letter and press the lever to enter.

The selected letter stops flashing and the cursor moves to the next input position.

Press	To
	Switch between capital letters, small letters, marks / numbers, and phrases. ¹⁾
VOL +/-	Move the cursor to the left or right.
Jog lever (R) (◀◀/▶▶)	Change the letter to the one before / next one.
END SEARCH/ VOL +	Insert a blank space to type in a new letter pressing both buttons together.
END SEARCH/ VOL -	Delete a letter and move back all following letters to the left pressing both buttons together.
■	Cancel labeling.

¹⁾ If phrases are stored in the phrase bank, the first phrase stored appears in the display (page 50).

- 5** Repeat step 4 and enter all characters of the label name.
To cancel labeling, press ■.
- 6** Press the jog lever (L) for 2 seconds or more.
The track or disc is labeled.

Labeling a track during playback

- 1** Insert a disc and play the track you want to label.
- 2** Press the jog lever (L), flip the lever until “EDIT” flashes in the display, and then press the lever again.
“🎵: Name” flashes in the display.
- 3** Press the jog lever (L).
The track is ready to be labeled.
- 4** Follow steps 4 to 6 of “Labeling a disc during stop”.

Labeling a track or a disc during recording

- 1** While recording, press the jog lever (L), flip the lever until “EDIT” flashes in the display, and then press the lever again.
“🎵: Name” flashes in the display.
- 2** To label a track, press the jog lever (L) again.
To label a disc, flip the jog lever until “🎵: Name” flashes in the display, then press the lever.
The track or disc is ready to be labeled.
- 3** Follow steps 4 to 6 of “Labeling a disc during stop”.

To cancel labeling, press ■.

Notes

- When the recording is stopped while labeling a track or a disc during recording, or when the playback moves on to the next track while labeling a track, the input at that point is entered automatically.
- “LP:” is automatically added at the beginning of track names for tracks recorded in LP2 or LP4 mode.

On the remote control

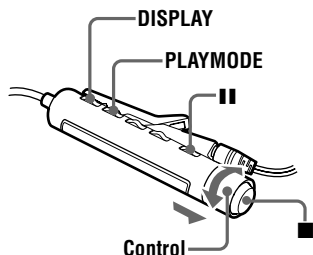

Labeling a disc during stop

- 1** Insert a disc.
To label a disc that is already in the recorder, press ■ to stop.
- 2** Press DISPLAY for 2 seconds or more.
- 3** Turn the control towards ◀◀ or towards ▶▶▶ until “EDIT” flashes in the display, and then press ■.
“🎵 : Name” flashes in the display.
- 4** Press ■.
The disc is ready to be labeled.
- 5** Press the control towards ◀◀ or towards ▶▶▶ to select a letter and press ■ to enter.
The selected letter stops flashing and the cursor moves to the next input position.

Press/ Turn	To
	Switch between capital letters, small letters, marks / numbers, and phrases. ¹⁾
Control (VOL +/-)	Move the cursor to the left or right.

Press/ Turn	To
Control (◀◀ / ▶▶▶)	Change the letter to the one before / next one.
DISPLAY	Insert a blank space to type in a new letter by pressing within 2 seconds. Cancel labeling by pressing for 2 seconds or more.
PLAYMODE	Delete a letter and move back all following letters to the left.

¹⁾ If phrases are stored in the phrase bank, the first phrase stored appears in the display (page 51).

- 6** Repeat step 5 and enter all characters of the label name.
To cancel labeling, press DISPLAY for 2 seconds or more.
- 7** Keep pressing the ■ for 2 seconds or more.
The track or disc is labeled.

Labeling a track during playback

- 1** Insert a disc and play the track you want to label.
- 2** Press DISPLAY for 2 seconds or more.
- 3** Turn the control towards ◀◀ or towards ▶▶▶ until “EDIT” flashes in the display, and then press ■.
“🎵 : Name” flashes in the display.
- 4** Press ■.
The track is ready to be labeled.
- 5** Follow steps 5 to 7 of “Labeling a disc during stop”.

Labeling a track or a disc during recording

- 1 Press DISPLAY for 2 seconds or more during recording.
- 2 Turn the control towards ◀◀ or towards ▶▶▶ until “EDIT” flashes in the display, and then press ■.
“🎵 : Name” flashes in the display.
- 3 To label a track, press ■.
To label a disc, press the control towards ◀◀ or towards ▶▶▶ until “🎵 : Name” flashes in the display, then press ■.
The track or disc is ready to be labeled.
- 4 Follow steps 5 to 7 of “Labeling a disc during stop” (page 48).

To cancel labeling, press DISPLAY for 2 seconds or more.

Notes

- When the recording is stopped while labeling a track or a disc during recording, or when the recording moves on to the next track while labeling a track, the input at that point is entered automatically.
- “LP:” is automatically added at the beginning of track names for tracks recorded in LP2 or LP4 mode.

Relabeling recordings

Follow the steps corresponding to the labeling method until the disc or track is ready to be labeled. Enter a new character over the one you want to change, then press the jog lever (L) on the recorder and keep pressing ■ for 2 seconds or more on the remote control.

Notes

- You cannot relabel premastered MDs or label MDs that have not been recorded.
- The recorder is able to display, but cannot label using Japanese “Katakana” characters.

- The recorder cannot rewrite a disc or track name of more than 200 letters that was created by another device.

Storing phrases frequently used in labeling (Phrase Bank)

Phrases that you often use in track or disc labeling can be stored in the recorder’s memory. There are two ways to store phrases: storing a phrase while performing the labeling procedure, or storing a phrase using the EDIT menu. Approximately 40 phrases of about 10 characters each (with a total character count of about 600) can be stored in the phrase bank. The actual number will depend on the length of each phrases.

On the recorder

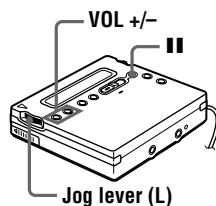

Storing phrases while labeling a track or disc

- 1 Do the procedure “Labeling recordings” (page 46) to enter a phrase.
- 2 After entering the phrase, press II for 2 seconds or more.
“Entry!” appears in the display and the cursor flashes after the phrase you just stored. You can then continue with labeling operation.



You can store phrases from a previously labeled track or disc.

Do the procedure “Relabeling recordings” (page 49) and display the track or disc name that contains the phrase that you want to store. Press VOL +/- repeatedly to move the cursor to the right of the phrase. Then press **II** for 2 seconds or more to store the phrase.

Storing phrases using the EDIT menu



- 1** Press the jog lever (L), flip the lever until “EDIT” flashes in the display, and then press the lever again.
- 2** Flip the jog lever (L) until “Name Bank” flashes in the display, and then press the jog lever (L).
- 3** Enter the phrase you want to store, and then press the jog lever (L) for 2 seconds or more.
“Entry!” appears in the display and the phrase is stored.

Retrieving phrases stored in the phrase bank

You can retrieve a phrase stored in the phrase bank anytime you want to use it in a track or disc name.

There are two ways to retrieve a stored phrase: by displaying the stored phrases one by one during the labeling procedure, or by searching the phrase bank by the first letter of the desired phrase.

Searching for a phrase by displaying the stored phrase one by one

- 1** Do the procedure “Labeling recordings” (page 46) until “: Name” or “: Name” flashes in the display. Then press the jog lever (L).
- 2** Press **II** repeatedly until the first phrase stored in the phrase bank appears in the display.

- 3** Flip the jog lever (L) repeatedly.
Flipping the jog lever (L) causes the phrases stored in the phrase bank to appear one by one in sequential order. If you press **II** at this time, the first phrase stored in the phrase bank retrieved.

- 4** Press the jog lever (L) while the phrase you want is shown in the display.
The cursor flashes after the phrase you just retrieved. You can then continue with labeling operation.

Searching for a phrase by its first letter

- 1** When labeling a track or disc, use VOL +/- to move the cursor to the letter which the desired phrase begins with.
- 2** Press **II** to search.
The phrase for that letter appears in the display. If there are two or more phrases that start with that letter, press **II** to see the next phrase.
- 3** Press the jog lever (L) while the phrase you want is shown in the display.
The cursor flashes after the phrase you just retrieved. You can then continue with labeling operation.

Erasing phrases

You can erase phrases from the phrase bank while the recorder is stopped. You can also erase phrases when the recorder is empty.

- 1** Press the jog lever (L), flip the lever until “EDIT” appears, and then press the lever again.
- 2** Flip the jog lever (L) until “BankErase” appears, and then press the lever.

- 3** Flip the jog lever (L) until the phrase you want to erase appears, and then press the lever (L).

“Erase!” appears and the phrase is erased. If no phrase is stored in the phrase bank, “EMPTY” appears in the display.

To cancel the operation, press ■.

On the remote control

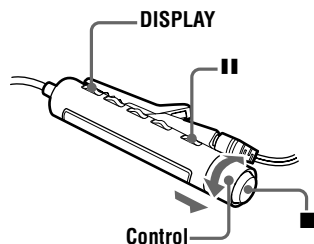

Storing phrases while labeling

- 1** Do the procedure “On the remote control” in “Labeling recordings” (page 48) to enter a phrase.
- 2** After entering the phrase, press **II** for 2 seconds or more.
- “Entry!” appears in the display and the cursor flashes after the phrase you just stored. You can then continue with labeling operation.



You can store phrases from a previously labeled track or disc.

Do the procedure “Relabeling recordings” (page 49) and display the track or disc name that contains the phrase that you want to store. Press VOL +/- repeatedly to move the cursor to the right of the phrase. Then press **II** for 2 seconds or more to store the phrase.

Storing phrases using the EDIT menu

- 1** Press DISPLAY for 2 seconds or more.
- 2** Turn the control towards **◀◀** or towards **▶▶▶▶** until “EDIT” flashes in the display, and press **■**.
- 3** Turn the control towards **◀◀** or towards **▶▶▶▶** repeatedly until “Name Bank” flashes in the display, and then press **■**.
- 4** Enter the phrase you want to store, then press **■** for 2 seconds or more. “Entry!” appears in the display and the phrase is stored.

Retrieving phrases stored in the phrase bank

Searching for a phrase by displaying the stored phrase one by one

- 1** Do the procedure “On the remote control” in “Labeling recordings” (page 48) until “ : Name” or “ : Name” appears in the display. Then press **■**.
- 2** Press **II** repeatedly until the first phrase stored in the phrase bank appears in the display.
- 3** Turn the control towards **◀◀** or towards **▶▶▶▶** repeatedly.
- Turning the control towards **◀◀** or towards **▶▶▶▶** causes the phrases stored in the phrase bank to appear one by one. If you press **II** at this time, the first phrase stored in the phrase bank retrieved.
- 4** Press **■** while the phrase you want is shown in the display.
- The cursor flashes after the phrase you just retrieved. You can then continue with labeling operation.

Searching by the first letter of a phrase

To cancel the operation, press DISPLAY for 2 seconds or more.

- 1** When labeling a track or disc, pull and turn the control towards VOL + or towards VOL – to move the cursor to the letter which the desired phrase begins with.
- 2** Press **II** to search.
The phrase for that letter appears in the display. If there are two or more phrases that start with that letter, press **II** to see the next phrase.
- 3** Press **■** while the phrase you want is shown in the display.
The cursor flashes after the phrase you just retrieved. You can then continue with labeling operation.

Erasing phrases

You can erase phrases from the phrase bank while the recorder is stopped. You can also erase phrases when the recorder is empty.

- 1** Press DISPLAY for 2 seconds or more.
- 2** Turn the control towards **II** or towards **III** until “EDIT” flashes in the display, and press **■**.
- 3** Turn the control towards **II** or towards **III** repeatedly until “BankErase” appears in the display, and then press **■**.
- 4** Turn the control towards **II** or towards **III** repeatedly until the phrase you want to erase appears, and then press **■**.
“Erase!” appears in the display and the phrase is erased.
If there is no phrase stored in the phrase bank, “EMPTY” appears in the display.

Setting the alarm (Melody Timer)

You can set the alarm to go off in 1 to 99 minutes.

On the recorder

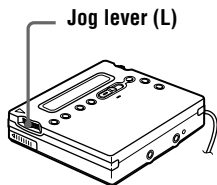

- 1 While the recorder is stopped, playing, or play-paused, press the jog lever (L).
- 2 Flip the jog lever (L) until "M-TIMER" flashes in the display, and press the lever.
- 3 Flip the jog lever (L) until "ON" flashes in the display, and then press the lever.
(●) lights up in the display.
- 4 Flip the jog lever (L) repeatedly to select the elapsed time.



One rotation of the control changes the elapsed time setting (TIME :) by 1 minute, within a range of 1 to 99 minutes. To change the time quickly, flip and hold the jog lever (L).

- 5 Press the jog lever (L).
The time is set.

- 6 Flip the jog lever (L) to select the alarm sound.

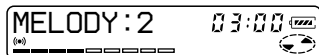

The following sounds can be selected.

Display	Alarm sound
MELODY : 1	Classical music 1
MELODY : 2	Classical music 2
MELODY : 3	Beeps

- 7 Press the jog lever (L).
Melody timer is set.
The time remaining until the alarm is shown in the display while the recorder is stopped or play-paused.
To show the remaining time during play, do steps 1 to 3.

To cancel setting the alarm

Press ■.

On the remote control

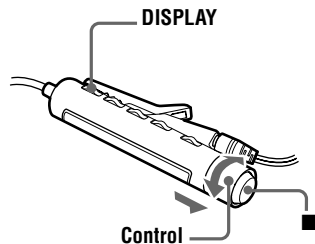

- 1 While the recorder is stopped, playing, or play-paused, press DISPLAY for 2 seconds or more.
- 2 Turn the control towards ◀◀ or towards ▶▶▶ until "M-TIMER" flashes in the display, and then press ■.

continued

- 3** Turn the control towards **◀◀** or towards **▶▶▶▶** until “ON” flashes in the display, and then press **■**.
(●) lights up in the display.
- 4** Turn the control towards **◀◀** or towards **▶▶▶▶** to select the elapsed time.

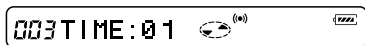

One rotation of the control changes the elapsed time setting (TIME :) by 1 minute, within a range of 1 to 99 minutes. To change the time quickly, turn and hold the control towards **◀◀** or towards **▶▶▶▶**.

- 5** Press **■**.
The time is set.
- 6** Turn the control towards **◀◀** or towards **▶▶▶▶** to select the alarm sound.



The following sounds can be selected.

Display	Alarm sound
MELODY : 1	Classical music 1
MELODY : 2	Classical music 2
MELODY : 3	Beeps

- 7** Press **■**.
The alarm is set.
The time remaining until the alarm is shown in the display while the recorder is stopped or play-paused.
To show the remaining time during play, do steps 1 to 3.

To cancel setting the alarm

Press DISPLAY for 2 seconds or more.

To cancel Melody Timer

Select “OFF” in step 3 and then press the jog lever (L) on the recorder or **■** on the remote control.

To stop the alarm

Press any button. Note that the button’s original function will not activate at this time.



- If you end the procedure after step 3, the previous alarm setting is automatically used.
- After sounding for one minute, the alarm will automatically stop and the alarm setting will be canceled. If the alarm sounds during stop mode, then the power will automatically turn off 10 seconds after the alarm stops. If the alarm stops while an MD is playing, the playback will continue uninterrupted.

Notes

- The settings will be lost when you start recording.
- The timer will begin counting down (using the factory setting) from the moment you select “ON” in step 3. The recorder will begin counting down again from the moment you change the elapsed time in step 4.

Protecting your hearing (AVLS)

The AVLS (Automatic Volume Limiter System) function keeps down the maximum volume to protect your ears.

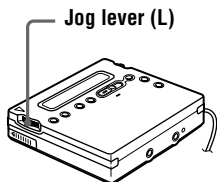

- 1** Press the jog lever, flip the lever until “AVLS” flashes in the display, and then press the lever again.
- 2** Flip the jog lever until “AVLS ON” flashes in the display, and then press the lever again.

When you try to turn the volume too high, “AVLS” appears in the display. The volume is kept to a moderate level.

To cancel the AVLS

Select “AVLS OFF” in step 2.

Locking the controls (HOLD)

To prevent the buttons from being accidentally operated when you carry the recorder, use this function.

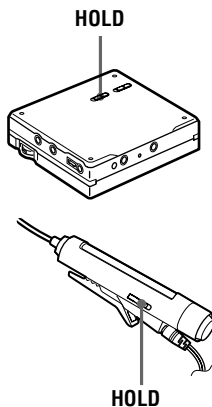

- 1** Slide HOLD in the direction of the 

On the recorder, slide HOLD to lock the controls of the recorder. On the remote control, slide HOLD to lock the controls of the remote control.

To unlock the controls

Slide HOLD in the opposite direction of the arrow.

Turning off the beep sound

You can turn off the beep sound in the headphones/earphones.

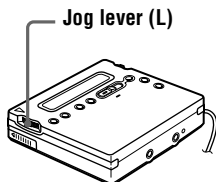

- 1** Press the jog lever (L).
- 2** Flip the jog lever (L) until "BEEP" flashes in the display and then press the jog lever (L).
- 3** Flip the jog lever (L) until "BEEP OFF" flashes in the display, and then press the lever.

To turn on the beep sound

Select "BEEP ON" in step 3.

Power sources

You can use the recorder on house current or as follows.

In the recorder ...

- a nickel metal hydride rechargeable battery NH-14WM (supplied)

With supplied battery case ...

- LR6 (size AA) alkaline dry battery (not supplied)

It is preferable to use the recorder on house current when recording for a long time.

Battery life¹⁾

When recording²⁾

(Unit: approx.hours)(EIAJ³⁾)

Batteries	Stereo	LP2	LP4
NH-14WM nickel metal hydride rechargeable battery ⁴⁾	8	10.5	13
LR6 (SG) Sony alkaline dry battery ⁵⁾	7	10	14
NH-14WM nickel metal hydride rechargeable battery ⁴⁾ + One LR6 (SG) ⁵⁾	19	26	30

¹⁾ The battery life may be shorter due to operating conditions and the temperature of the location.

²⁾ When you record, use a fully charged rechargeable battery. Recording time may differ according to the alkaline batteries.

³⁾ Measured in accordance with the EIAJ(Electronic Industries Association of Japan) standard.

⁴⁾ When using a 100% fully charged rechargeable battery.

⁵⁾ When using a Sony LR6 (SG) "STAMINA" alkaline dry battery (produced in Japan).

When playing

(Unit: approx.hours)(EIAJ¹⁾)

Batteries	Stereo	LP2	LP4
NH-14WM nickel metal hydride rechargeable battery ²⁾	21	23	26
LR6 (SG) Sony alkaline dry battery ³⁾	30	35	38
NH-14WM nickel metal hydride rechargeable battery ²⁾ + One LR6 (SG) ³⁾	53	60	66

¹⁾ Measured in accordance with the EIAJ(Electronic Industries Association of Japan) standard.

²⁾ When using a 100% fully charged rechargeable battery.

³⁾ When using a Sony LR6 (SG) "STAMINA" alkaline dry battery (produced in Japan).

When to replace the batteries

When the dry battery or rechargeable battery is weak, flashing  or "LOW BATT" appears in the display. Replace the dry battery or charge the rechargeable battery.

The battery level indicator is approximate.

Note

Stop the recorder before replacing battery.

Precautions

On safety

Do not put any foreign objects in the DC IN 3V jack.

On power sources

- Use house current, nickel metal hydride rechargeable battery, LR6 (size AA) battery, or car battery.
- For use in your house: Use the AC power adaptor supplied with this recorder. Do not use any other AC power adaptor since it may cause the recorder to malfunction.

Polarity of the plug



- The recorder is not disconnected from the AC power source (mains) as long as it is connected to the wall outlet, even if the recorder itself has been turned off.
- If you are not going to use this recorder for a long time, be sure to disconnect the power supply (AC power adaptor, dry battery, rechargeable battery, or car battery cord). To remove the AC power adaptor from the wall outlet, grasp the adaptor plug itself; never pull the cord.

On heat build-up

Heat may build up in the recorder if it is used for an extended period of time. In this case, leave the recorder turned off until it cools down.

On installation

- Never use the recorder where it will be subjected to extremes of light, temperature, moisture or vibration.
- Never wrap the recorder in anything when it is being used with the AC power adaptor. Heat build-up in the recorder may cause malfunction or damage.

On the headphones/earphones

Road safety

Do not use headphones/earphones while driving, cycling, or operating any motorized vehicle. It may create a traffic hazard and is illegal in many areas. It can also be potentially dangerous to play your recorder at high volume while walking, especially at pedestrian crossings. You should exercise extreme caution or discontinue use in potentially hazardous situations.

Preventing hearing damage

Avoid using headphones/earphones at high volume. Hearing experts advise against continuous, loud and extended play. If you experience a ringing in your ears, reduce the volume or discontinue use.

Caring for others

Keep the volume at a moderate level. This will allow you to hear outside sounds and to be considerate of the people around you.

On the MiniDisc cartridge

- When carrying or storing the MiniDisc, keep it in its case.
- Do not break open the shutter.
- Do not place the cartridge where it will be subject to light, extreme temperatures, moisture or dust.
- Attach the supplied MD label only in the space designated for it on the disc. Do not stick it on any other disc surface.

On cleaning

- Clean the recorder casing with a soft cloth slightly moistened with water or a mild detergent solution. Do not use any type of abrasive pad, scouring powder or solvent such as alcohol or benzene as it may mar the finish of the casing.
- Wipe the disc cartridge with a dry cloth to remove dirt.
- Dust on the lens may prevent the unit from operating properly. Be sure to close the disc compartment lid after inserting or ejecting an MD.
- To obtain the best sound quality, use a dry cloth to wipe the plugs of the headphones/earphones or the remote control. Dirty plugs may cause sound distortion or intermittent breaks in the sound.

Notes on batteries

Incorrect battery usage may lead to leakage of battery fluid or bursting battery. To prevent such accidents, observe the following precautions:

- Install the + and – poles of the batteries correctly.
- Do not try to recharge dry battery.
- When the recorder is not to be used for a long time, be sure to remove the batteries.
- If a battery leak should develop, carefully and thoroughly wipe away battery fluid from the battery compartment before inserting new ones.

Note on mechanical noise

The recorder gives off mechanical noise while operating, which is caused by the power-saving system of the recorder and it is not a problem.

To protect a recorded MD

To record-protect an MD, slide open the tab on the side of the MD. In this position, the MD cannot be recorded. To record again, slide the tab back so the tab is visible.

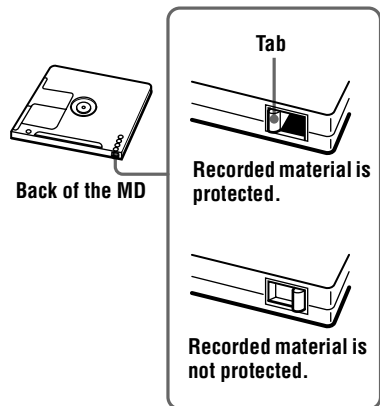

Note on digital recording

This recorder uses the Serial Copy Management System, which allows only first-generation digital copies to be made from premastered software. You can only make copies from a home-recorded MD by using the analog (line out) connections.

Premastered software such as CDs or MDs.

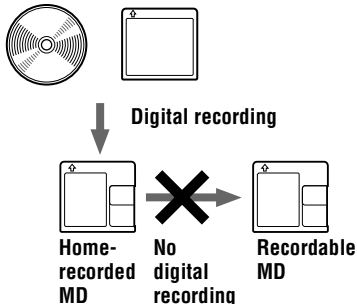

Microphone, record player, tuner, etc (with analog output jacks).

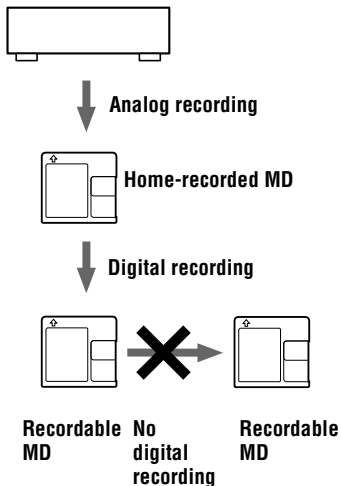

If you have any questions or problems concerning your recorder, please consult your nearest Sony dealer. (If a trouble occurred when the disc was in the recorder, we recommend that the disc be left in the recorder when you consult your Sony dealer so that the cause of trouble may be better understood.)

Troubleshooting

Should any problem persist after you have made these checks, consult your nearest Sony dealer.

Symptom	Cause/Solution
The recorder does not work or works poorly.	<ul style="list-style-type: none">• Audio sources may not be securely connected.<ul style="list-style-type: none">➔ Disconnect the audio sources once and connect them again (pages 16, 22).• The HOLD function is turned on (“HOLD” appears in the display when you press an operation button on the recorder).<ul style="list-style-type: none">➔ Disable HOLD by sliding the HOLD switch to the opposite direction of the arrow (pages 14, 55).• Moisture has condensed inside the recorder.<ul style="list-style-type: none">➔ Take the MD out and leave the recorder in a warm place for several hours until the moisture evaporates.• The rechargeable battery or dry battery is weak (☐ or “LOW BATT” flashes).<ul style="list-style-type: none">➔ Charge the rechargeable battery or replace the dry battery (page 57).• The rechargeable battery or dry battery have been inserted incorrectly.<ul style="list-style-type: none">➔ Insert the battery correctly (page 13).• You pressed a button while the disc indication was rotating quickly.<ul style="list-style-type: none">➔ Wait until the indication rotates slowly.• When recording digitally from a portable CD player, you did not use AC power or did not disable the anti-skip function such as ESP (page 18).• The analog recording was made using a connecting cord with an attenuator.<ul style="list-style-type: none">➔ Use a connecting cord without an attenuator (page 22).• The AC power adaptor was unplugged during recording or a power outage occurred.• While operating, the recorder received a mechanical shock, too much static, abnormal power voltage caused by lightning, etc.<ul style="list-style-type: none">➔ Restart the operation as follows.<ol style="list-style-type: none">1 Disconnect all the power sources.2 Leave the recorder for about 30 seconds.3 Connect the power source.• The disc is damaged or does not contain proper recording or editing data.<ul style="list-style-type: none">➔ Reinsert the disc. If this fails, rerecord.• The disc is record-protected (“PROTECTED” appears).<ul style="list-style-type: none">➔ Slide the tab (page 59).• Recording level is too small to record (when recording manually).<ul style="list-style-type: none">➔ Pause the recorder and adjust the recording level.

Symptom	Cause/Solution
The recorder does not work or works poorly.	<ul style="list-style-type: none"> • A Premastered MD is inserted (“P/B ONLY” appears) when recording. ➔ Insert a recordable MD
“NO SIGNAL” appears in the display when recording from a portable CD player.	<ul style="list-style-type: none"> • There is no digital signal from the portable CD player. ➔ When recording digitally from a portable CD player, use the AC power adaptor and disable the anti-skip function (such as ESP) on the CD player (page 18).
There is no recording on the MD after a recording operation.	<ul style="list-style-type: none"> • The AC power adaptor was unplugged or a power outage occurred during recording.
The lid does not open.	<ul style="list-style-type: none"> • The power sources have been disconnected during recording or editing, or the battery have been exhausted. ➔ Set the power sources again, or replace the exhausted battery with new ones.
No sound comes through the headphones/earphones.	<ul style="list-style-type: none"> • The headphones/earphones plug is not firmly connected. ➔ Plug in the plug of the headphones/earphones firmly to the remote control. Plug in the plug of the remote control firmly to ϕ/LINE OUT. • Volume is too low. ➔ Adjust the volume by pressing VOL +/-. • The plug is dirty. ➔ Clean the plug. • Sound comes through the headphones/earphones has a lot of static. • The “AUDIO OUT” parameter for the ϕ/LINE OUT jack is set to “LINE OUT”. ➔ Set to “HeadPhone”.
Volume cannot be turned up.	<ul style="list-style-type: none"> • AVLS is on. ➔ Set AVLS to “AVLS OFF” (page 55).
An MD is not played normally.	<ul style="list-style-type: none"> • Playback mode is changed. ➔ Use the jog lever (L) on the recorder or press RPT/ENT on the remote control to change back to the normal play.
An MD is not played from the first track.	<ul style="list-style-type: none"> • Disc playing stopped before it came to the last track. ➔ Flip the jog lever (press the control towards \blacktriangleleft repeatedly on the remote) or open and close the lid once to go back to the beginning of the disc, and restart playing after checking the track number in the display. • The disc information has been stored to the Personal Disc Memory. ➔ Erase the disc information from the Personal Disc Memory.

Symptom	Cause/Solution
Playback sound skips.	<ul style="list-style-type: none"> The recorder is placed where it receives continuous vibration. ➔ Put the recorder on a stable place. A very short track may cause sound to skip.
Sound has a lot of static.	<ul style="list-style-type: none"> Strong magnetism from a television or such device is interfering with operation. ➔ Move the recorder away from the source of strong magnetism.
Cannot find the track marks.	<ul style="list-style-type: none"> You pressed II after pressing ◀◀ or ▶▶. ➔ Press II before flipping the jog lever or pressing ◀◀ or ▶▶.
The rechargeable battery does not start charging.	<ul style="list-style-type: none"> The rechargeable battery has been inserted incorrectly or the AC power adaptor has been connected incorrectly. ➔ Insert the battery correctly or connect the AC power adaptor correctly.
The clock loses time or the display flashes. The recording date was not stamped onto the disc.	<ul style="list-style-type: none"> The built-in battery for the clock is weak. ➔ Connect the AC power adaptor to DC IN 3V on the recorder and the wall outlet to charge the built-in battery. After charging, set the clock again (page 30). Note that the clock may gain or lose up to about 2 minutes per month under normal condition. The clock is not set. ➔ Set the clock (page 30).
CD text information cannot be recorded.	<ul style="list-style-type: none"> The cable connecting the devices is not an optical cable. ➔ Use an optical cable to connect the devices. The connected portable CD player does not support CD-TEXT. ➔ Connect a portable CD player (D-E990, etc.) that supports CD-TEXT (page 31). The inserted CD does not support CD-TEXT. ➔ Insert a CD that supports CD-TEXT.
VOL +/- or Digital Sound Preset does not function	<ul style="list-style-type: none"> The "AUDIO OUT" parameter is set to "LINE OUT". ➔ Set the "AUDIO OUT" parameter to "HeadPhone"(page 20).
The disc cannot edit on other component.	<ul style="list-style-type: none"> The component does not support LP2 or LP4. ➔ Edit on other component that support LP2 or LP4.
Momentary noise is heard.	<ul style="list-style-type: none"> Due to the special digital audio compression technology used in LP4 mode, momentary noise may occur on very rare occasions with certain sound sources. ➔ Record in normal stereo or LP2 mode.

System limitations

The recording system in your MiniDisc recorder is radically different from those used in cassette and DAT decks and is characterized by the limitations described below. Note, however, that these limitations are due to the inherent nature of the MD recording system itself and not to mechanical causes.

Symptom	Cause
"TR FULL" appears even before the disc has reached the maximum recording time (60, 74, or 80 minutes).	When 254 tracks have been recorded on the disc, "TR FULL" appears regardless of the total recorded time. More than 254 tracks cannot be recorded on the disc. To continue recording, erase unnecessary tracks.
"TR FULL" appears even before the disc has reached the maximum track number or recording time.	Repeated recording and erasing may cause fragmentation and scattering of data. Although those scattered data can be read, each fragment is counted as a track. In this case, the number of tracks may reach 254 and further recording is not possible. To continue recording, erase unnecessary tracks.
Track marks cannot be erased. The remaining recording time does not increase even after erasing numerous short tracks.	When the data of a track is fragmented, the track mark of a fragment under 12 seconds long (recorded in stereo), 24 seconds long (recorded in LP2 mode or monaural mode), or 48 seconds long (recorded in LP4 mode) cannot be erased. You cannot combine tracks recorded in different recording modes, e.g., a track recorded in stereo and a track recorded in monaural; nor can you combine a track recorded with digital connection and a track recorded with analog connection. Tracks of under 12 seconds, 24 seconds, or 48 seconds in length are not counted and so erasing them may not lead to an increase in the recording time.
The total recorded time and the remaining time on the disc may not total the maximum recording time (60, 74, or 80 minutes).	Normally, recording is done in minimum units of approximately 2 seconds (in stereo), 4 seconds (in LP2 mode or monaural), or 8 seconds (in LP4 mode). When recording is stopped, the last unit of recording always uses this unit of 2 seconds, 4 seconds, or 8 seconds even if the actual recording is shorter. Likewise, when recording is restarted after the stop, the recorder will automatically insert a blank space amounting to 2 seconds, 4 seconds, or 8 seconds before the next recording. (This is to prevent accidental erasing of a previous track whenever a new recording is started). Therefore, the actual recording time will decrease whenever a recording is stopped by a maximum of 6 seconds, 12 seconds, or 24 seconds.
The edited tracks may exhibit sound dropout during search operations.	The fragmentation of data may cause sound dropout while searching because the tracks are played in higher speed than normal playback.

Messages

If the following error messages flash in the display window, check the chart below.

Error message	Meaning/Remedy
BLANKDISC	<ul style="list-style-type: none">• An MD with no recording on it is inserted.
DISC ERR	<ul style="list-style-type: none">• The disc is damaged or does not contain proper recording or editing data. ➔ Reinsert the disc. If this fails, rerecord.
DISC FULL	<ul style="list-style-type: none">• There is no more space to record on the disc. ➔ Replace the disc.
Data Save	<ul style="list-style-type: none">• The MD player is recording information (sounds) from the memory to the disc. ➔ Wait until this process is completed. Do not expose the player to any physical shock, nor disrupt power supply.
TOC Edit	<ul style="list-style-type: none">• The MD player is recording information (track start and end position) from the memory to the disk. ➔ Wait until this process is completed. Do not expose the player to physical shock, nor disrupt power supply.
BUSY	<ul style="list-style-type: none">• You tried to operate the recorder while it was accessing the recorded data. ➔ Wait until the message goes out (in rare cases, it may take a few minutes).
NAME FULL	<ul style="list-style-type: none">• You tried to enter more than 200 letters to label a single track or disc.• You tried to enter a total of more than 1700 letters for track or disc names. ➔ Enter the characters within the limit.
Hi DC in	<ul style="list-style-type: none">• Voltage of the power supply is too high (The supplied AC power adaptor or the recommended car battery cord is not used). ➔ Use the supplied AC power adaptor or the recommended car battery cord.
HOLD	<ul style="list-style-type: none">• The recorder is locked. ➔ Slide HOLD against the arrow to unlock the recorder (page 55).
LOW BATT	<ul style="list-style-type: none">• Batteries are weak. ➔ Charge the rechargeable battery or replace the dry battery (page 57).
MEM OVER	<ul style="list-style-type: none">• You tried to record with the recorder placed where it receives continuous vibration. ➔ Put the recorder on a stable place, and start recording again.

Error message	Meaning/Remedy
NO COPY	<ul style="list-style-type: none"> • You tried to make a copy from a disc that is protected by the Serial Copy Management System. You cannot make copies from a digitally connected source which was itself recorded using digital connection. ➔ Use analog connection instead (page 16).
NO DISC	<ul style="list-style-type: none"> • You tried to play or record with no disc in the recorder. ➔ Insert an MD.
NO SIGNAL	<ul style="list-style-type: none"> • The recorder could not detect digital input signals. ➔ Make sure that the source is connected firmly (page 22).
P/B ONLY	<ul style="list-style-type: none"> • You tried to record or edit on a pre mastered MD (P/B stands for “playback”). ➔ Insert a recordable MD.
PROTECTED	<ul style="list-style-type: none"> • You tried to record or edit on a MD with the tab in the record-protect position. ➔ Slide the tab back (page 59).
SORRY	<ul style="list-style-type: none"> • You tried to erase the track mark at the beginning of the first track. • You tried to erase a track mark to combine tracks the recorder cannot combine (a track recorded in stereo and in mono, for example). • You tried to overwrite a track marks. • You tried to set Digital Sound Preset while the “AUDIO OUT” parameter was set to “LINE OUT”. ➔ Use the jog lever to set the “AUDIO OUT” parameter to “HeadPhone” (page 20). • You tried to press II or T MARK during synchro-recording.
TEMP OVER	<ul style="list-style-type: none"> • Heat has built up in the recorder. ➔ Let the recorder cool down.
TR FULL	<ul style="list-style-type: none"> • There is no more space for new data when you are editing the MD. ➔ Erase unnecessary tracks (page 43).
TrPROTECT	<ul style="list-style-type: none"> • You tried to record or edit on a track that is protected from erasing. ➔ Record or edit on other tracks.
EDITING	<ul style="list-style-type: none"> • You pressed a key on the recorder while editing on the remote control.
MENU	<ul style="list-style-type: none"> • You pressed a key on the remote control while selecting a menu on the recorder.
LINE OUT	<ul style="list-style-type: none"> • You pressed VOL +/- while the “AUDIO OUT” parameter was set to “LINE OUT.” ➔ Use the jog lever to set the “AUDIO OUT” parameter to “HeadPhone” (page 20).
NO TEXT	<ul style="list-style-type: none"> • You tried to use the CD text copying function to copy a track or disc name from a CD that has no text data (page 31).

Error message	Meaning/Remedy
EMPTY	<ul style="list-style-type: none">• You tried to erase data in the phrase bank but no data have been recorded.
BANK FULL	<ul style="list-style-type: none">• The phrase bank is almost full and cannot store the phrase you tried to enter. ➔ Delete some phrases from the phrase bank, and then reenter the new phrase.

Specifications

Audio playing system

MiniDisc digital audio system

Laser diode properties

Material: GaAlAs

Wavelength: $\lambda = 790$ nm

Emission duration: continuous

Laser output: less than 44.6 mW

(This output is the value measured at a distance of 200 mm from the lens surface on the optical pick-up block with 7 mm aperture.)

Recording and playback time

When using MDW-80:

Maximum 160 min. in monaural

Maximum 320 min. in stereo

Revolutions

350 rpm to 2,800 rpm (CLV)

Error correction

ACIRC (Advanced Cross Interleave Reed Solomon Code)

Sampling frequency

44.1 kHz

Sampling rate converter

Input: 32 kHz/44.1 kHz/48 kHz

Coding

ATRAC (Adaptive TRansform Acoustic Coding)

ATRAC3 — LP2

ATRAC3 — LP4

Modulation system

EFM (Eight to Fourteen Modulation)

Number of channels

2 stereo channels

1 monaural channel

Frequency response

20 to 20,000 Hz ± 3 dB

Wow and Flutter

Below measurable limit

Inputs

Microphone: stereo mini-jack, minimum input level 0.25 mV

Line in¹⁾: stereo mini-jack, minimum input level 49 mV

Optical (Digital) in¹⁾: optical (digital) mini-jack

Outputs

\varnothing /LINE OUT²⁾: stereo mini-jack

headphones/earphones: maximum output

level 5 mW + 5 mW, load impedance 16 ohm

LINE OUT: 194 mV, load impedance 10

kilohm

¹⁾The LINE IN (OPT) jack is used to connect either a digital (optical) cable or a line (analog) cable.

²⁾The \varnothing /LINE OUT jack connects either headphones/earphones or a line cable.

Power requirements

Sony AC Power Adaptor connected at the DC IN 3V jack:

230–240 V AC, 50/60 Hz (UK and Hong Kong model)

220–230 V AC, 50/60 Hz (Other European model)

100–240 V AC, 50/60 Hz (Other models)

Nickel metal hydride rechargeable battery NH-14WM

LR6 (size AA) alkaline battery

Battery operation time

See "Battery life" (page 57)

Dimensions

Approx. 78.9 \times 17.1 \times 72.0 mm (w/h/d)

(3¹/₈ \times 1¹/₁₆ \times 2⁷/₈ in.)

Mass

Approx. 110 g (3.9 oz) the recorder only

Supplied accessories

AC power adaptor (1)

Headphones/earphones with a remote control (1)

Rechargeable battery (1)

Dry battery case (1)

Rechargeable battery carrying case (1)

Carrying pouch/carrying case with a belt clip (except U.S.A. model) (1)

AC plug adaptor (World model only) (1)

Optical cable (1)

US and foreign patents licensed from Dolby Laboratories.

Design and specifications are subject to change without notice.

Optional accessories

Optical Cable

POC-151HG, POC-152HG, POC-MZ1,

POC-MZ2, POC-15B, POC-15AB, POC-DA12SP

Line Cable RK-G129, RK-G136

Stereo Microphones ECM-717, ECM-MS907,

ECM-MS957

Stereo Headphones/earphones* MDR-D77,

MDR-D55

CD text connecting cable RK-TXT1

Active Speakers SRS-Z500

Recordable MDs MDW-series

Your dealer may not handle some of the above listed accessories. Please ask the dealer for detailed information about the accessories in your country.

- * Whether you should plug the headphones/earphones directly to /LINE OUT on the main unit or to a remote control, use only headphones/earphones with stereo mini plugs.

stereo mini plugs

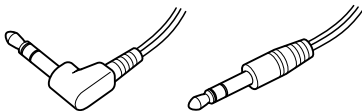

micro plug



What is an MD?

How MiniDisc works

MiniDisc (MD) comes in two types: premastered (prerecorded) and recordable (blank). Premastered MDs, recorded at music studios, can be played back almost endlessly. However, they can't be recorded on or over like cassette tapes. To record, you must use a "recordable MD".

Premastered MDs

Premastered MDs are recorded and played like regular CDs. A laser beam focuses on the pits in the surface of the MD and reflects the information back to the lens in the recorder. The recorder then decodes the signals and plays them back as music.

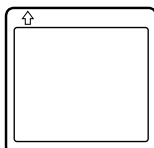

Recordable MDs

Recordable MDs, which use magneto-optical (MO) technology, can be recorded again and again. The laser inside the recorder applies heat to the MD, demagnetizing the magnetic layer of the MD. The recorder then applies a magnetic field to the layer. This magnetic field corresponds exactly to the audio signals generated by the connected source. (The north and south polarities equate to digital "1" and "0".) The demagnetized MD adopts the polarity of the magnetic field, resulting in a recorded MD.

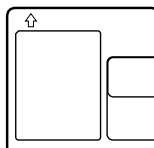

How the MiniDisc got so small

The 2.5-inch MiniDisc, encased in a plastic cartridge that looks like a 3.5-inch diskette (see illustration on page 69), uses a new digital audio compression technology called ATRAC (Adaptive TRansform Acoustic Coding). To store more sound in less space, ATRAC extracts and encodes only those frequency components actually audible to the human ear.

Quick Random Access

Like CDs, MDs offer instantaneous random access to the beginning of any music track. Premastered MDs are recorded with location addresses corresponding to each music selection.

Recordable MDs are manufactured with a “User TOC Area” to contain the order of the music. The TOC (Table of Contents) system is similar to the “directory management system” of floppy disks. In other words, starting and ending addresses for all music tracks recorded on the disc are stored in this area. This lets you randomly access the beginning of any track as soon as you enter the track number (AMS), as well as label the location with a track name as you would a file on a diskette.

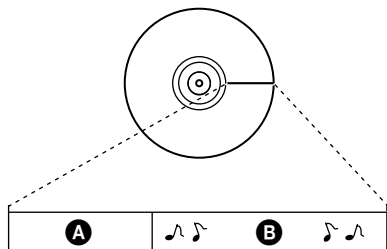

- A** — User TOC area
Contains the order and start/end points of the music.
- B** — Music Data

Gravador, Reproductor de Minidisco portátil

POR FAVOR LEA DETALLADAMENTE ESTE MANUAL DE INSTRUCCIONES ANTES DE CONECTAR Y OPERAR ESTE EQUIPO. RECUERDE QUE UN MAL USO DE SU APARATO PODRÍA ANULAR LA GARANTÍA.

ADVERTENCIA

Para evitar incendios o descargas eléctricas, no exponga la unidad a la humedad o la lluvia.

Para evitar descargas eléctricas, no abra la unidad. En caso de avería, solicite los servicios de personal cualificado.

No instale el aparato en un espacio cerrado, como una estantería para libros o un armario empotrado.

Precaución

El uso de instrumentos ópticos con este producto incrementa el riesgo de lesiones oculares.

PRECAUCIÓN — CUANDO SE ABRE EMITE RADIACIÓN LÁSER INVISIBLE

EVITE LA EXPOSICIÓN AL HAZ LÁSER

Información

EL VENDEDOR NO SERÁ RESPONSABLE EN NINGÚN CASO DE LOS DAÑOS DIRECTOS, INCIDENTALES O CONSECUENCIALES DE CUALQUIER NATURALEZA, O DE LAS PÉRDIDAS O GASTOS RESULTANTES DE UN PRODUCTO DEFECTUOSO O DEL USO DE UN PRODUCTO.

En algunos países se regula la eliminación de las pilas como las que sirven para suministrar energía a este producto. Obtendrá más información de las autoridades locales.

WALKMAN y  son marcas comerciales de Sony Corporation.



La marca CE de la unidad sólo es válida para los productos comercializados en la Unión Europea.

Índice

Controles	8
------------------------	----------

Procedimientos iniciales	13
---------------------------------------	-----------

Grabación de un MD	16
---------------------------------	-----------

Reproducción de un MD	19
------------------------------------	-----------

Opciones de grabación	21
Dos maneras de conectar con una fuente de sonido	21
Grabación con entrada analógica (requiere cable de línea)	22
Grabación de larga duración	23
Cómo iniciar y detener la grabación sincronizada con el reproductor fuente (grabación sincronizada)	24
Grabación sin sustituir el material existente	25
Grabación con un micrófono	25
Cómo añadir marcas de pista automáticamente a intervalos determinados (inserción automática)	26
Ajuste manual del nivel de grabación (grabación manual)	27
Comprobación del tiempo restante o de la posición de grabación	28
En la grabadora	28
En el mando a distancia	29
Ajuste del reloj para incluir la hora de grabación	30
Copia de información de texto del CD durante la grabación (Joint Text)	31

Opciones de reproducción 34

Selección de una pista directamente	34
Cambio del orden de reproducción	34
En la grabadora	34
En el mando a distancia	35
Cómo ajustar la calidad del sonido (preajuste de sonido digital)	36
Cómo cambiar la velocidad de reproducción (control de velocidad) ..	38
Cómo guardar la configuración de los discos (memoria del disco personal)	38
En la grabadora	39
En el mando a distancia	39
Comprobación del tiempo restante o de la posición de reproducción .	40
En la grabadora	40
En el mando a distancia	41
Conexión a un sistema estéreo (LINE OUT)	41

Edición de pistas grabadas 43

Borrado de pistas	43
Cómo borrar una pista	43
Cómo borrar todo el disco	43
Adición de una marca de pista	44
Borrado de una marca de pista	44
Cambio de orden de pistas grabadas	45
En la grabadora	45
En el mando a distancia	46
Etiquetado de grabaciones	46
En la grabadora	46
En el mando a distancia	48
Almacenamiento de frases frecuentes en el etiquetado (banco de frases)	49
En la grabadora	49
En el mando a distancia	51

Otras operaciones53

Ajuste de la alarma (temporizador de la melodía)	53
En la grabadora	53
En el mando a distancia	53
Protección auditiva (AVLS)	55
Bloqueo de los controles (HOLD)	55
Desactivación del pitido	56

Fuentes de alimentación57

Duración de la pila	57
---------------------------	----

Información adicional58

Precauciones	58
Solución de problemas	61
Limitaciones del sistema	64
Mensajes	65
Especificaciones	68
¿Qué es un MD?	69

Controles

Consulte las páginas indicadas entre paréntesis para obtener más detalles.

Grabadora

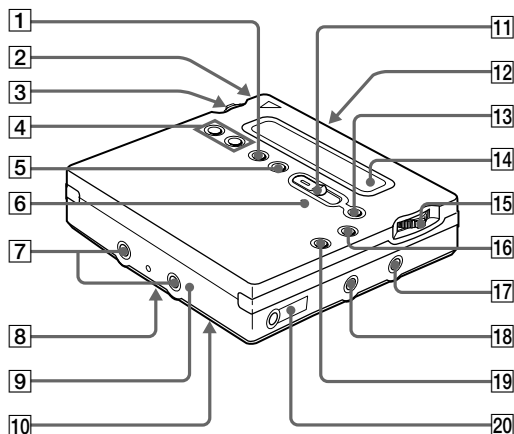

- | | |
|---|--|
| 1 Botón END SEARCH (17) (47) | 11 Interruptor REC (grabar) (17) (25) |
| 2 Compartimento de la pila (13) | 12 Botón OPEN (15) |
| 3 Mando lateral (I) (MENU/ENTER) (11) (20) (25) (34) (43) (53) | 13 Botón (pausa) (17) (19) (27) (31) (44) (47) (51) |
| 4 Botón VOL +/- (19) (47) | 14 Visor (24) (34) (53) |
| 5 Botón REC MODE (23) | 15 Mando lateral (D) (▶ , ◀◀/▶▶) (12) (17) (19) (45) (47) |
| 6 Indicador REC (29) | 16 Botón ■ (parada)/CHARGE (13) (17) (19) (23) (43) |
| 7 Terminales para la conexión del estuche de pilas secas (14) | 17 Toma LINE IN (OPT) (16) (22) |
| 8 Interruptor SYNCHRO REC ON/OFF (grabación sincronizada) (en la parte posterior) (24) | 18 Toma MIC (PLUG IN POWER) (25) |
| 9 Toma DC IN 3V (13) (16) | 19 Botón T MARK (44) |
| 10 Interruptor HOLD (en la parte posterior) (14) (55) | 20 Toma ⌂ (auriculares/cascos)/LINE OUT (14) (31) (41) |

Visor de la grabadora

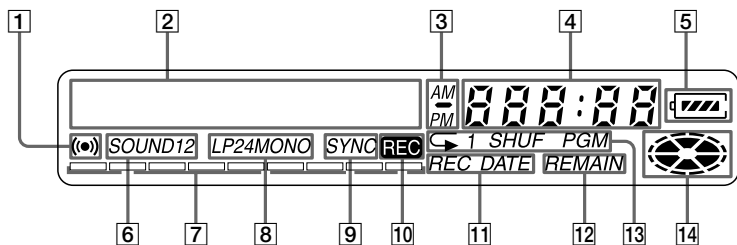

- 1** Indicación de alarma (53)
- 2** Pantalla de información de caracteres (29) (34)
Indica los nombres del disco y de la pista, la fecha, los mensajes de error, los números de pista, etc.
- 3** Indicación AM/PM (30)
Se ilumina junto con la indicación de la hora en el sistema de 12 horas.
- 4** Pantalla de la hora (29) (40)
Muestra la hora de grabación, la hora actual, el tiempo transcurrido de la pista o del MD que se está grabando o reproduciendo.
- 5** Indicación de la pila (13)
Muestra el estado aproximado de carga de la pila.
- 6** Indicación de sonido (36)
Se ilumina cuando el preajuste de sonido digital está activado.
- 7** Medidor de nivel (28)
Muestra el volumen del MD que se está grabando o reproduciendo.
- 8** Indicación LP2, LP4, MONO (monoaural) (23)
- 9** Indicación SYNC (grabación sincronizada) (24)
Se ilumina durante la grabación sincronizada.
- 10** Indicación REC (17)
Se ilumina durante la grabación. Cuando parpadea, la grabadora está en modo de espera de grabación.
- 11** Indicación REC DATE (fecha de grabación/actual) (40)
Se ilumina junto con la fecha y la hora en que se grabó el MD. Cuando sólo se ilumina "DATE", se visualizan la fecha y la hora actuales.
- 12** Indicación REMAIN (tiempo/pistas restantes) (28) (40)
Se ilumina junto con el tiempo restante de la pista o del MD, o con el número de pistas restantes.
- 13** Indicación de modo de reproducción (34)
Muestra el modo de reproducción del MD.
- 14** Indicación de disco (24) (34)
Muestra que el disco está girando para grabar, reproducir o editar un MD.

Auriculares/cascos con mando a distancia

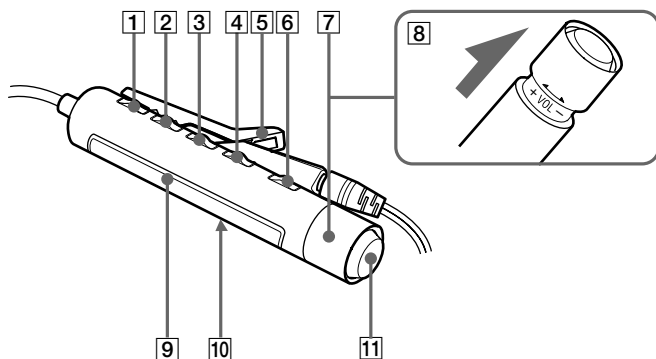

- | | |
|---|---|
| <p>1 Botón DISPLAY (29) (38) (46) (48) (53)</p> <p>2 Botón PLAYMODE (35) (48)</p> <p>3 Botón RPT/ENT (repetir/introducir) (36) (37)</p> <p>4 Botón SOUND (36)</p> <p>5 Clip</p> <p>6 Botón (pausa) (19) (48) (51)</p> | <p>7 Control (◀◀/▶▶▶▶) (12) (19) (36) (46) (48) (51) (53)
 ▶▶▶▶: reproducir, AMS, FF
 ◀◀◀: REW</p> <p>8 Control (VOL +/-) (12) (19) (48)
 Tire y gire para ajustar el volumen.</p> <p>9 Visor (29) (36)</p> <p>10 Interruptor HOLD (14) (55)</p> <p>11 Botón ■ (parada) (19) (38) (46) (53)</p> |
|---|---|

Visor del mando a distancia

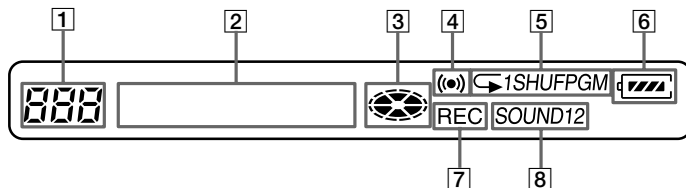

- | | |
|--|--|
| <p>1 Número de pista (29) (36) (54)</p> <p>2 Pantalla de información de caracteres (29) (36) (54)</p> <p>3 Indicación de disco (29) (36) (54)</p> <p>4 Indicación de alarma (54)</p> | <p>5 Indicación del modo de reproducción (36)</p> <p>6 Indicación de la pila (29) (36) (54)</p> <p>7 Indicación REC (17) (29)</p> <p>8 Indicación SOUND (36)</p> |
|--|--|

Antes de usar la grabadora

Cómo utilizar los mandos laterales

Los dos mandos laterales de la grabadora sirven para realizar diversas operaciones durante la reproducción, la grabación, la edición y cuando la grabadora está parada.

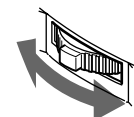

Deslice para seleccionar

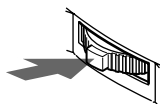

Presione para introducir

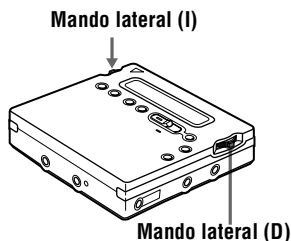

Mando lateral (I)

Mando lateral (D)

Funciones de los mandos laterales

Mando lateral (I) (MENU/ENTER)

- Para seleccionar e introducir las opciones del menú.
Se pueden utilizar varias funciones con las opciones de menú que se explican a continuación.

Menú ¹⁾	Funciones
EDIT	Selección de las opciones de edición (etiquetado de pistas o discos, borrado de pistas o discos, etc.) (página 43, 45 a 47 y 50).
DISPLAY	Muestra el tiempo de reproducción transcurrido, el tiempo de reproducción restante, etc. (página 28 y 40).
PLAY MODE	Selección del modo de reproducción (repetir reproducción, reproducción aleatoria, etc.) (página 34).
RecVolume	Selección del ajuste automático o manual del nivel de grabación (página 27).
M-TIMER	Configuración de la alarma (temporizador de melodía) (página 53).
AUDIO OUT	Selección de la toma de salida \square /LINE OUT (página 41).
SOUND	Selección de "SOUND1" o "SOUND2" (preajuste de sonido digital) (página 37).
PERSONAL	Introducción o borrado de la información del disco contenida en la memoria del disco personal (página 39).
TIME MARK	Selección del ajuste de la inserción automática (página 26).
MIC SENS	Selección de la sensibilidad del micrófono (página 25).
AVLS	Selección de "AVLS ON" o "AVLS OFF" (AVLS (Automatic Volume Limiter System - Limitador automático de volumen)) (página 55).
BEEP	Selección de "BEEP ON" o "BEEP OFF" (pitido en los auriculares/cascos) (página 56).

Menú ¹⁾	Funciones
REC-Posi	Selección del punto de inicio de grabación (página 25).
CLOCK SET	Ajuste del reloj (página 30).

¹⁾ Las opciones del menú que se pueden seleccionar varían según el estado operativo de la grabadora. Algunas opciones del menú sólo se pueden seleccionar en la grabadora, otras sólo en el mando a distancia y otras en ambos. Para más detalles consulte las páginas indicadas entre paréntesis.

- Selección de una pista directamente.

Durante la reproducción de un MD, puede seleccionar la pista siguiente comprobando el número y el nombre de la pista en el visor. Para seleccionar una pista, deslice el mando lateral (I) hasta que aparezca la pista deseada y, a continuación, presione el mando.

Mando lateral (D) (▶/|◀◀/▶▶|)

- Reproducir: Presione el mando lateral (D) (▶).
- AMS: Deslice el mando lateral (D) hacia ◀◀ o ▶▶.
- FF/REW: Deslice el mando lateral (D) hacia ◀◀ o ▶▶ y manténgalo en esa posición.

Cómo se utiliza el control del mando a distancia

El control del mando a distancia se puede usar de la forma siguiente.

Reproducir/AMS/Buscar



Gire o gire y mantenga girado el control

Ajuste del volumen (VOL +/-)



Procedimientos iniciales

Antes de utilizar el aparato, cargue la pila recargable. Si conecta el adaptador de alimentación de ca podrá utilizar la grabadora aunque la pila esté descargada.

1 Inserte la pila recargable

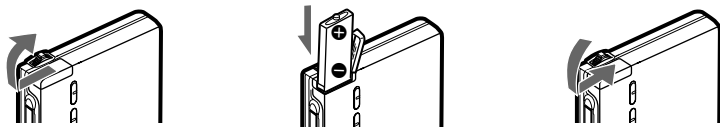

Inserte la pila recargable con el polo negativo hacia abajo.

2 Carga de la pila

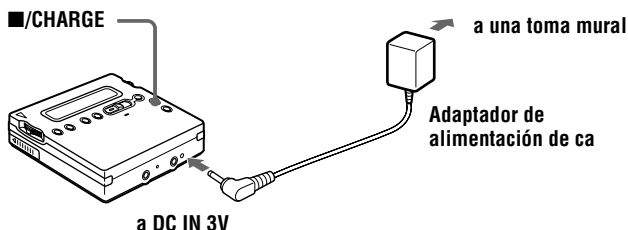

① Conecte el adaptador de alimentación de ca suministrado.

② Pulse ■/CHARGE.

“Charging” parpadea,  aparece en el visor y se inicia la carga. Cuando la carga termina, la indicación de la pila desaparece. La carga completa de una pila totalmente descargada tarda unas 3,5 horas. Para cancelar la carga, pulse ■/CHARGE.

③ Desconecte el adaptador de alimentación de ca suministrado.

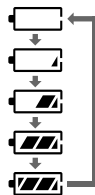

continúa

Uso de la pila seca

Inserte una pila seca alcalina LR6 (tamaño AA).

Para que la grabadora funcione durante el mayor tiempo posible, utilice la pila seca junto con una pila recargable totalmente cargada.

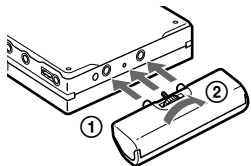

Inserte el estuche de la pila seca en la grabadora.

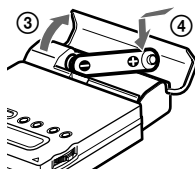

Inserte primero el polo negativo.

3 Efectúe las conexiones y desbloquee el control

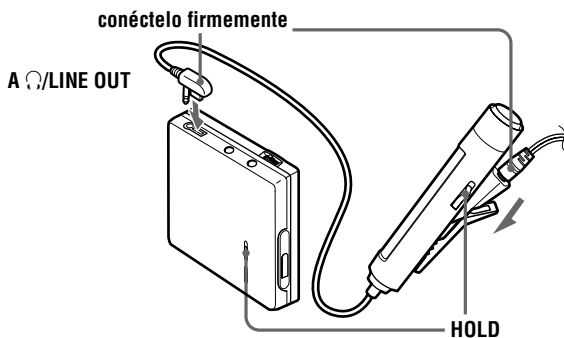

① Conecte los auriculares/cascos con mando a distancia a la salida A / LINE OUT.

② Deslice HOLD en la dirección de la flecha (→), como muestra la ilustración, para desbloquear los controles.

4

Inserte un MD (Si va a grabar, utilice un MD grabable.)

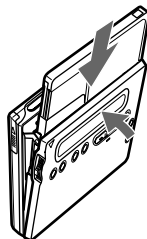
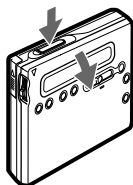

① Presione OPEN para abrir la tapa.

② Inserte un MD con la cara de la etiqueta hacia delante y presione para cerrar la tapa.

Notas

- Si pulsa ■/CHARGE inmediatamente después de terminar la carga, ésta volverá a empezar. Como la pila ya está totalmente cargada, vuelva a pulsar ■/CHARGE para detener la carga.
- La carga se detendrá si intenta accionar la grabadora durante el proceso de carga.
- Utilice el adaptador de alimentación de ca que se suministra con la grabadora.
- El tiempo de carga puede variar en función del estado de la pila.
- Cuando una pila recargable se carga por primera vez o después de un largo período sin usarla, su duración puede ser más corta de lo normal. Repita la descarga y la recarga varias veces. La duración de la pila debería volver a ser la normal.
- Cuando la duración de una pila totalmente cargada pase a ser la mitad de lo normal, cámbiela.
- Extraiga la pila recargable de la grabadora si no va a utilizarla durante un período de tiempo.

Grabación de un MD

Para realizar grabaciones digitales, conecte la grabadora a una fuente digital mediante un cable óptico. El convertidor de frecuencias de muestreo incorporado permite la grabación digital incluso desde equipos digitales con diferentes frecuencias de muestreo, como una platina DAT o un sintonizador BS (consulte “Nota sobre la grabación digital” (página 59)). Para grabar desde una fuente analógica, consulte “Grabación con entrada analógica (requiere cable de línea)” (página 22). Durante la grabación, se recomienda utilizar el adaptador de alimentación de ca suministrado.

1 Efectúe las conexiones (Inserte firmemente los cables en las tomas correspondientes.)

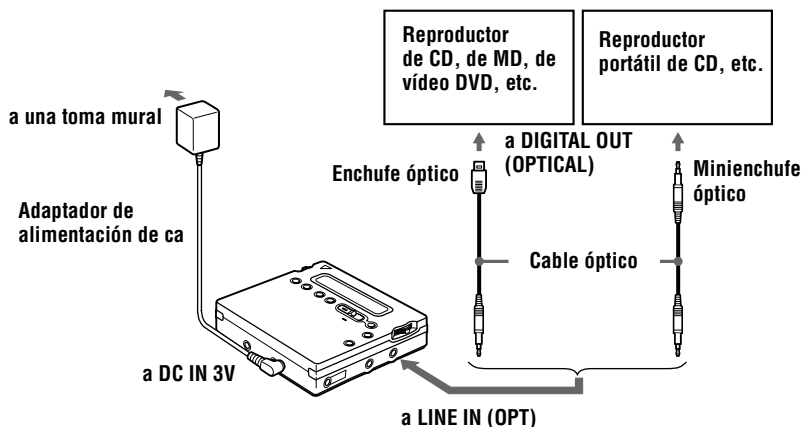

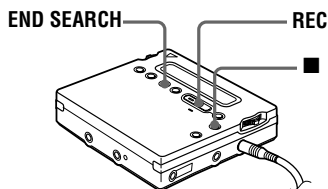

- ① **Pulse y deslice REC hacia la derecha.**
“REC” se ilumina y se inicia la grabación.
- ② **Reproduzca el CD o la cinta que desea grabar.**

Para detener la grabación, pulse ■.

Después de pulsar ■, la grabadora se apagará automáticamente pasados unos 10 segundos (si se utilizan las pilas) o unos 5 minutos (si se utiliza el adaptador de alimentación de ca).

Para	Pulse
Grabar desde el final de la grabación anterior ¹⁾	END SEARCH, y después pulse y deslice REC hacia la derecha.
Grabar parcialmente sobre la grabación anterior ¹⁾	Presione el mando lateral (D) ► o deslícelo hacia ►► o ◀◀ para encontrar el punto de inicio de la grabación y pulse ■ para detenerse. A continuación, pulse y deslice REC hacia la derecha.
Realizar una pausa	■ ²⁾ Pulse ■ otra vez para reanudar la grabación.
Extraer el MD	■ y abra la tapa. ³⁾ (La tapa no se abrirá mientras “TOC Edit” esté parpadeando en el visor.)

¹⁾ Si se ajusta “REC-Posi” en “From End”, las operaciones de grabación empezarán siempre desde el final del material previamente grabado (página 25).

²⁾ Se añadirá una marca de pista cuando vuelva a pulsar el botón ■ para reanudar la grabación, es decir, el resto de la pista se contará como una pista nueva.

³⁾ Si abre la tapa mientras “REC-Posi” está cambiando a “From Here”, la próxima grabación empezará en la primera pista. Compruebe en el visor el punto de inicio de la grabación.

Si la grabación no se inicia

- Compruebe que la grabadora no está bloqueada (página 55).
- Compruebe que el MD no está protegido contra grabación (página 59).
- Los MD comerciales pregrabados no se pueden grabar.

Para los modelos suministrados con adaptador de enchufe de ca

Si el adaptador de alimentación de ca no encaja en la toma mural, utilice el adaptador de enchufe de ca.

Notas

- “Data Save” o “TOC Edit” parpadean mientras se graban datos de la grabación (los puntos inicial y final de la pista, etc.). No mueva ni sacuda la grabadora ni desconecte la fuente de alimentación mientras la indicación parpadee en el visor.
- La tapa no se abre hasta que “TOC Edit” desaparezca del visor.

- Si se interrumpe la alimentación eléctrica (es decir, se retira o se agota la pila, o se desconecta el adaptador de alimentación de ca) durante una operación de grabación o edición, o mientras “TOC Edit” aparece en el visor, no se podrá abrir la tapa hasta que se reanude la alimentación eléctrica.
- La grabación digital sólo se puede realizar desde una salida de tipo óptico.
- Cuando grabe desde un reproductor de CD portátil, ponga el reproductor de CD en pausa y después inicie el procedimiento de grabación en la grabadora.
- Cuando grabe desde un reproductor de CD portátil, tenga en cuenta lo siguiente:
 - Algunos reproductores de CD portátiles pueden tener desactivada la salida digital si no están conectados en alimentación de ca.
 - Conecte el adaptador de alimentación de ca al reproductor de CD y utilícelo como fuente de alimentación.
 - Desactive cualquier función contra saltos de sonido (como ESP*) en el reproductor de CD portátil.

* Electronic Shock Protection (Protección electrónica contra golpes)



- La toma LINE IN (OPT) es para entrada analógica y digital. La grabadora reconoce automáticamente el tipo de cable de línea y cambia a entrada analógica o digital.
- El nivel del sonido grabado se ajusta automáticamente.
- Se puede supervisar el sonido durante la grabación. Conecte los auriculares/cascos con mando a distancia suministrados a /LINE OUT y ajuste el volumen pulsando VOL +/- . Este ajuste no afecta al nivel de grabación.

Reproducción de un MD

1 Reproduzca un MD

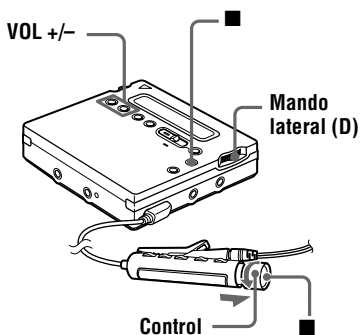

- 1 Presione el mando lateral (D) (▶). Gire el control hacia ▶▶▶ en el mando a distancia. Cuando se opera en el mando a distancia, se oye un breve pitido en los auriculares/cascos.
- 2 Pulse VOL +/- para ajustar el volumen. Tire del control del mando a distancia y gírelo hacia VOL +/-.
El volumen se mostrará en el visor. Cuando haya ajustado el volumen, cierre el control del mando a distancia.

Para detener la reproducción, pulse ■.

Cuando se opera en el mando a distancia, se oye un largo pitido en los auriculares/cascos. La reproducción se inicia desde el punto en que se detuvo.

Después de pulsar ■, la grabadora se apagará automáticamente pasados unos 10 segundos (si se utilizan las pilas) o unos 5 minutos (si se utiliza el adaptador de alimentación de ca).

Para	Pulse (Pitidos en los auriculares/cascos ²⁾)
Localizar el inicio de la pista actual	Deslice el mando lateral (D) hacia ◀◀◀. Gire el control del mando a distancia hacia ◀◀◀. (Tres pitidos cortos)
Localizar el principio de la pista siguiente	Deslice el mando lateral (D) hacia ▶▶▶. Gire el control del mando a distancia hacia ▶▶▶. (Dos pitidos cortos)
Retroceder durante la reproducción ¹⁾	Deslice el mando lateral (D) hacia ◀◀◀ y manténgalo en esta posición. Gire el control del mando a distancia hacia ◀◀◀ y manténgalo en esta posición.
Avanzar durante la reproducción ¹⁾	Deslice el mando lateral (D) hacia ▶▶▶ y manténgalo en esta posición. Gire el control del mando a distancia hacia ▶▶▶ y manténgalo en esta posición.
Realizar una pausa	(Pitidos cortos continuos) Vuelva a pulsar para reanudar la reproducción.
Extraer el MD	■ y abra la tapa. ³⁾

¹⁾ Para retroceder o avanzar rápidamente sin escuchar, pulse || y deslice el mando lateral de la grabadora hacia ◀◀◀ o hacia ▶▶▶, o presione el mando a distancia hacia ◀◀◀ o hacia ▶▶▶ y manténgalo en esas dos posiciones.

²⁾ El pitido se puede desactivar (página 56).

³⁾ Si abre la tapa, el punto de inicio de la reproducción pasará al principio de la primera pista (excepto si la información del disco está guardada en la memoria del disco personal).

Función G-PROTECTION

La función G-PROTECTION se ha desarrollado para ofrecer una excelente protección contra los saltos de sonido cuando la grabadora está activada. Esta función proporciona un nivel más alto de protección contra golpes durante la reproducción que la tradicional.

Si la reproducción no se inicia

Compruebe que la grabadora no está bloqueada (página 55).

Si utiliza los auriculares/cascos, conéctelos directamente a la grabadora

Puede que los botones VOL +/- y la función de preajuste de sonido digital no funcionen. En ese caso, proceda de la manera siguiente

- 1 Presione el mando lateral (I), deslícelo hasta que "AUDIO OUT" parpadee en el visor y, a continuación, vuelva a presionar el mando.
- 2 Deslice el mando lateral (I) hasta que "HeadPhone" aparezca en el visor.
- 3 Vuelva a presionar el mando lateral (I).



El modo de reproducción cambiará automáticamente para coincidir con el modo de grabación del material (estéreo, LP2, LP4 o monoaural).

Notas

- Si se interrumpe la fuente de alimentación (es decir, si se extrae o se agota la pila, o si se desconecta el adaptador de alimentación de ca) mientras la grabadora está funcionando, no se podrá abrir la tapa hasta que se restablezca la alimentación.
- El sonido puede saltar si:
 - la grabadora recibe golpes más fuertes y continuos de lo esperado.
 - se reproduce un MiniDisc sucio o rayado.

Dos maneras de conectar con una fuente de sonido

La toma de entrada de esta grabadora funciona como toma analógica y digital. Conecte la grabadora a un reproductor de CD o a una grabadora de cassette mediante una entrada digital (óptica) o una entrada analógica (línea). Consulte “Grabación de un MD” (página 16) para grabar mediante entrada digital (óptica) y “Grabación con entrada analógica (requiere cable de línea)” (página 22) para grabar con una entrada analógica (línea).

Diferencias entre las entradas digital (óptica) y analógica (línea)

Diferencia	Entrada digital (óptica)	Entrada analógica (línea)
Fuente conectable	Equipo con toma de salida digital (óptica)	Equipo con toma de salida analógica (línea)
Cable que utiliza	Cable óptico (con un enchufe o minienchufe óptico) (página 22)	Cable de línea (con dos enchufes fonográficos o un minienchufe estéreo) (página 16)
Señal de la fuente	Digital	Analógica Aunque se conecte a una fuente digital (como un CD), la señal que se envía a la grabadora es analógica.
Números de pista grabados	Marcado (copiado) automático <ul style="list-style-type: none">en las mismas posiciones que la fuente (cuando la fuente de sonido es un CD o un MD).después de más de 2 segundos de segmento vacío o con bajo nivel (con una fuente de sonido que no es un CD o un MD).si se realiza una pausa durante la grabación sincronizada (la grabadora cambia automáticamente a pausa si encuentra una sección sin señal de audio de 3 o más segundos). Puede borrar las marcas innecesarias después de la grabación (“Borrado de una marca de pista”, página 44).	Marcado automático <ul style="list-style-type: none">después de más de 2 segundos de segmento vacío o con bajo nivel.si se realiza una pausa durante la grabación.automáticamente en los intervalos especificados cuando se ha activado la inserción automática. Puede borrar las marcas innecesarias después de la grabación (“Borrado de una marca de pista”, página 44).
Nivel del sonido grabado	El mismo que el de la fuente. También se puede ajustar manualmente (control de nivel digital REC) (“Ajuste manual del nivel de grabación (grabación manual)”, página 27).	Se ajusta automáticamente. También se puede ajustar manualmente (“Ajuste manual del nivel de grabación (grabación manual)”, página 27).

Nota

Las marcas de pista se pueden copiar de forma incorrecta:

- si graba desde algunos reproductores de CD o reproductores multidisco con una entrada digital (óptica).
- si la fuente está en modo de reproducción aleatoria o programada mientras se graba con una entrada digital (óptica). En ese caso, reproduzca la fuente en el modo de reproducción normal.
- si graba programas BS o CS a través de una entrada digital (óptica).

Grabación con entrada analógica (requiere cable de línea)

El sonido se enviará desde el equipo conectado como señal analógica, pero se grabará digitalmente en el disco.

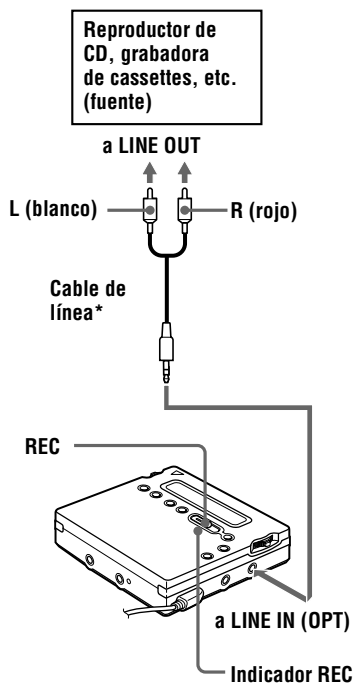

* Utilice cables de conexión sin atenuador. Para conectar a un reproductor de CD portátil que disponga de una minitoma estéreo, utilice el cable de conexión RK-G136. Para más información sobre cables de conexión, consulte "Accesorios opcionales" (página 68).

1 Inserte un MD grabable y, a continuación, pulse y deslice REC hacia la derecha.

"REC" y el indicador REC se iluminan en el visor y se inicia la grabación.

2 Reproduzca la fuente que desea grabar.

Para otras opciones de grabación, consulte "Grabación de un MD" (página 16).



La toma LINE IN (OPT) es para entrada analógica y digital.

La grabadora reconoce automáticamente el tipo de cable de línea y cambia a entrada analógica o digital.

Nota

Si detiene temporalmente una grabación pulsando **II**, se añadirá una marca de pista en el punto en que vuelva a pulsar **II** para reanudar la grabación. La grabación continúa desde una nueva pista.

Grabación de larga duración

Seleccione los modos de grabación en función del tiempo de grabación que necesite.

Es posible grabar en estéreo duplicando (LP2) o cuadruplicando (LP4) el tiempo normal de grabación.

Los MD grabados en modo monoaural, LP2 o LP4 sólo se pueden reproducir en reproductores MD o grabadoras con modo de reproducción monoaural, LP2 o LP4.

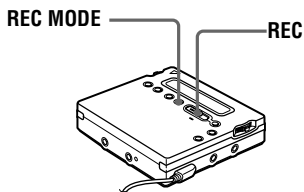

- 1 Pulse REC MODE repetidamente para seleccionar el modo de grabación deseado.

Modo de grabación ¹⁾	Visor	Tiempo de grabación ³⁾
Estéreo	(nada)	Aprox. 80 min
LP2 estéreo	LP2	Aprox. 160 min
LP4 estéreo	LP4	Aprox. 320 min
Monoaural ²⁾	MONO	Aprox. 160 min

¹⁾ Para obtener la mejor calidad de sonido, grabe en modo estéreo normal o en modo LP2.

²⁾ Si graba una fuente estéreo en monoaural, se mezclarán los sonidos de los canales izquierdo y derecho.

³⁾ Si se utiliza un MD grabable de 80 minutos.

- 2 Pulse y deslice REC hacia la derecha.
- 3 Reproduzca la fuente que desea grabar.

Para detener la grabación, pulse ■.

La grabadora cambiará a grabación estéreo la próxima vez que vaya a grabar.



Los componentes audio que admiten los modos LP2 o LP4 llevan los logotipos MDLP o MDLP.

Notas

- Para grabaciones de larga duración, se recomienda que utilice el adaptador de alimentación de ca suministrado.
- Si intenta reproducir un MD grabado en LP2 o LP4 en un reproductor/grabadora que no admita estos modos, la reproducción no se iniciará y "LP:" aparecerá en el visor.
- El sonido grabado a través de una entrada digital (óptica) se puede supervisar en estéreo mediante auriculares/cascos, etc.
- Cuando se graba en modo LP4, en muy raras ocasiones y con algunas fuentes de sonido se puede producir ruido momentáneamente. Esto se debe a la especial tecnología de compresión de audio digital, que permite cuadruplicar el tiempo normal de grabación. Si se produce ruido, se recomienda la grabación en los modos estéreo normal o LP2 para conseguir una mejor calidad de sonido.

Cómo iniciar y detener la grabación sincronizada con el reproductor fuente (grabación sincronizada)

En un MD puede realizar fácilmente grabaciones digitales de una fuente digital. Antes de efectuar la grabación sincronizada, realice las conexiones con la fuente digital, mediante un cable digital, e inserte un MD grabable.

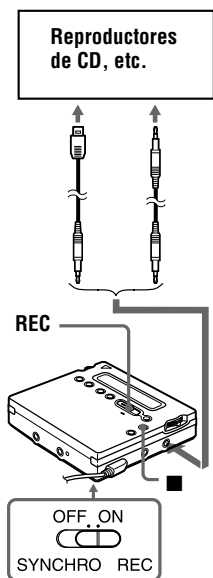

1 Deslice SYNCHRO REC hasta ON.



Indicación de grabación

“SYNC” aparece en el visor.
“SYNC” no aparecerá si el cable óptico no está conectado a la grabadora.

2 Pulse y deslice REC hacia la derecha.
La grabadora está en modo de espera para iniciar la grabación.

3 Reproduzca el sonido de la fuente.
La grabadora inicia la grabación cuando recibe el sonido de la reproducción.

Para detener la grabación, pulse ■.



- No se puede hacer una pausa manual durante la grabación sincronizada.
- En la grabación sincronizada, si la fuente no emite sonido durante más de 3 segundos, la grabadora cambia automáticamente a modo de espera. Cuando vuelve a recibir sonido del reproductor, la grabadora reanuda la grabación sincronizada. Si la grabadora permanece en modo de espera durante 5 minutos o más, se detiene automáticamente.
- Para grabaciones más largas, siga el paso 1 de “Grabación de larga duración” (página 23) para seleccionar el modo de grabación y, a continuación, inicie el procedimiento de grabación sincronizada.

Notas

- No cambie SYNCHRO REC durante la grabación. La grabación no se realizaría correctamente.
- Aunque no haya sonido grabado en la fuente de sonido, pueden darse casos en los que la grabación no entre en modo de pausa automáticamente durante la grabación sincronizada debido al nivel de ruido emitido por la fuente de sonido.
- Si se encuentra un silencio durante aproximadamente 2 segundos en una grabación sincronizada desde una fuente de sonido que no sea un CD o un MD, se añadirá automáticamente una marca de pista en el punto en que termine el silencio.
- La grabación sincronizada no se puede efectuar si el cable de conexión no es un cable óptico o si el cable está conectado a la toma MIC (PLUG IN POWER).
- Durante una grabación sincronizada no se puede cambiar manualmente el nivel o el modo de grabación.

Grabación sin sustituir el material existente

Si no desea sustituir el contenido actual de un MD, utilice el procedimiento siguiente. Todo el material nuevo se grabará a partir del final del contenido actual.

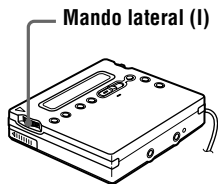

- 1 Con la grabadora parada, presione el mando lateral (I).
- 2 Deslice repetidamente el mando lateral (I) hasta que “REC-Posi” parpadee en el visor y, a continuación, presione el mando.
- 3 Deslice repetidamente el mando lateral (I) hasta que “From End” parpadee en el visor y, a continuación, presione el mando.

Para iniciar la grabación en el punto actual

Seleccione “From Here” en el paso 3.

Notas

- El ajuste permanecerá incluso después de desconectar la grabadora.
- Si inicia la grabación mientras la grabadora está en modo reproducción-pausa, la grabación empezará en el punto en el que se realizó la pausa.

Grabación con un micrófono

Conecte un micrófono estéreo a la toma MIC (PLUG IN POWER). Para más información sobre micrófonos estéreo, consulte “Accesorios opcionales” (página 68).

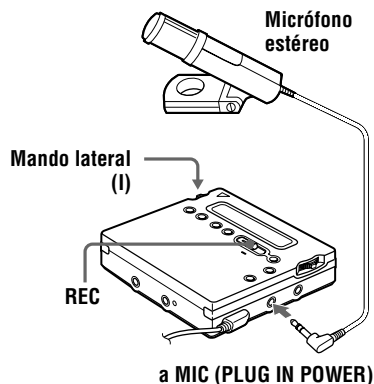

- 1 Pulse y deslice REC hacia la derecha. Para otras opciones, consulte “Grabación de un MD” (página 16).

Para detener la grabación, pulse ■.

Para seleccionar la sensibilidad del micrófono

- 1 Con la grabadora parada, presione el mando lateral (I).
- 2 Deslice el mando lateral (I) repetidamente hasta que “MIC SENS” aparezca en el visor y, a continuación, presione el mando.
- 3 Deslice el mando lateral (I) repetidamente hasta que aparezca “SENS HIGH” o “SENS LOW” en el visor. Para grabar un sonido suave o distante, seleccione “SENS HIGH”. Para grabar un sonido fuerte o cercano, seleccione “SENS LOW”.
- 4 Presione el mando lateral (I).

Notas

- No se puede grabar con el micrófono si se ha conectado un cable óptico en la toma LINE IN (OPT). La grabadora selecciona automáticamente la entrada en el orden siguiente: entrada óptica, entrada de micrófono y entrada analógica.
- El micrófono puede captar el sonido del funcionamiento de la propia grabadora. En esos casos, aleje el micrófono de la grabadora.

Cómo añadir marcas de pista automáticamente a intervalos determinados (inserción automática)

Esta función sirve para añadir automáticamente marcas de pista en los intervalos especificados cuando se graba mediante el conector de entrada analógica o mediante un micrófono.

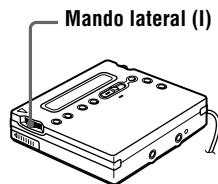

- 1** Cuando la grabadora esté grabando o en pausa de grabación, presione el mando lateral (I).
- 2** Deslice el mando lateral (I) repetidamente hasta que aparezca “TIME MARK” en el visor y, a continuación, presione el mando.
- 3** Deslice repetidamente el mando lateral (I) hasta que el intervalo de tiempo deseado parpadee en el visor. Seleccione uno de los intervalos siguientes:

Visor	Tiempo
OFF	—
5 min. ON	Aprox. 5 min
10 min. ON	Aprox. 10 min
15 min. ON	Aprox. 15 min

- 4** Presione el mando lateral (I).

Para cancelar la inserción automática

Seleccione “OFF” en el paso 3 o detenga la grabación.

Cómo usar la inserción automática para añadir marcas de pista durante la grabación

Después de establecer el intervalo de tiempo en el paso 4, la grabadora añadirá una marca de pista cada vez que transcurra el intervalo. Por ejemplo, si se ha fijado un intervalo de inserción automática de 5 minutos y se ha realizado una grabación de 8 minutos, se añadirá una marca de pista en el punto equivalente a 13 minutos (8 + 5) después de iniciar la grabación y cada cinco minutos a partir de ese punto.

Sin embargo, si el intervalo de la inserción automática es más largo que el tiempo de grabación transcurrido, la marca de pista se añadirá cuando transcurra el intervalo de la inserción automática. Por ejemplo, si el intervalo de la inserción automática se ajusta a 5 minutos, pero sólo se han realizado 3 minutos de grabación, la marca de pista se añadirá en el punto correspondiente a los 5 minutos desde el inicio de la grabación y cada 5 minutos a partir de ese punto.



En la grabadora, aparecerá "T" detrás del número de pista en las marcas de pista añadidas mediante inserción automática. En el mando a distancia, aparecerá "T" detrás de la pantalla de la hora.

Notas

- El marcado automático de pistas con la función de inserción automática se inicia cuando se añade una marca de pista normal al disco (es decir, cuando se pulsa T MARK o **II**, etc.).
- Este ajuste se perderá cuando se detenga la grabación.

Ajuste manual del nivel de grabación (grabación manual)

Cuando se graba, el nivel del sonido se ajusta automáticamente. Si es necesario, se puede ajustar de forma manual.

Nota

Ajuste el nivel de grabación mientras la grabadora esté en modo de espera. Durante la grabación no se puede ajustar.

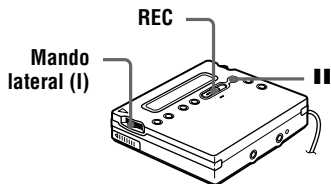

- 1** Mientras mantiene pulsado **II**, pulse y deslice REC hacia la derecha. La grabadora está en modo de espera para iniciar la grabación.
- 2** Presione el mando lateral (I), deslícelo hasta que "RecVolume" parpadee en el visor y, a continuación, vuelva a presionar el mando.
- 3** Deslice repetidamente el mando lateral (I) hasta que "ManualREC" parpadee en el visor y, a continuación, vuelva a presionar el mando.



Para volver al control automático, repita el procedimiento desde el paso 2, deslice el mando lateral (I) repetidamente hasta que "Auto REC" parpadee en el visor y, a continuación, presione el mando.

- 4** Reproduzca la fuente.

continúa

- 5** Mientras observa el medidor de nivel en el visor, ajuste el nivel de grabación deslizando el mando lateral (I).

Fije el nivel de manera que la entrada ilumine hasta el quinto segmento del medidor de nivel. Si la entrada máxima ilumina el noveno segmento, baje el nivel.

El volumen
disminuye aumenta

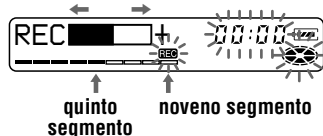

La grabación no se inicia en este paso. Si la fuente es un componente conectado externamente, compruebe que se sitúa en el comienzo del material que se va a grabar antes de iniciar la reproducción.

- 6** Vuelva a pulsar **II** para iniciar la grabación.

Para detener la grabación, pulse ■.

La próxima vez que grabe, el control de nivel de grabación volverá a control automático.



Si durante la grabación pulsa **■**, la grabadora volverá al modo de ajuste de nivel de grabación automático la próxima vez que se inicie una grabación.

Notas

- El nivel de grabación no se puede ajustar mientras se esté realizando la grabación. Si desea ajustar el nivel de grabación una vez iniciada la grabación, pulse **II** para que la grabadora entre en modo pausa. A continuación, siga el procedimiento desde el paso 5.
- Durante una grabación sincronizada no se puede ajustar el nivel de grabación manualmente.

Comprobación del tiempo restante o de la posición de grabación

Puede comprobar el tiempo restante, el número de pista, etc., durante la grabación o cuando la grabadora está parada.

En la grabadora

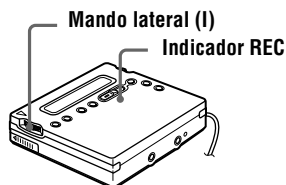

- 1** Mientras la grabadora esté grabando o parada, presione el mando lateral (I), deslícelo hasta que “DISPLAY” parpadee en el visor y, a continuación, vuelva a presionar el mando.
- 2** Deslice el mando lateral (I) hasta que la información que busca parpadee en el visor.
Cada vez que accione el mando, el visor cambiará de la forma siguiente:

LapTime (Tiempo transcurrido de la pista actual.)

↓
RecRemain (Tiempo restante de grabación.)

↓
AllRemain (Tiempo restante a partir de la pista actual.)¹⁾

↓
Clock (Hora actual.)

¹⁾Sólo aparece si la grabadora está parada.

- 3** Presione el mando lateral (I). El visor cambia de la manera siguiente.

Visor de la grabadora



A	B
Número de pista	Tiempo transcurrido
Número de pista ¹⁾	Tiempo restante de grabación
Números de las pistas a partir de la pista actual ²⁾	Tiempo restante a partir de la posición actual
Fecha actual ³⁾	Hora actual ³⁾

¹⁾ Si la pista está etiquetada, “🎵” aparecerá en el visor seguido del nombre de la pista (sólo aparece si se ha seleccionado “RecRemain” con la grabadora parada).

²⁾ Si el disco está etiquetado, “🎧” aparecerá en el visor seguido del nombre del disco (sólo aparece si se ha seleccionado “AllRemain” con la grabadora parada).

³⁾ Sólo aparece si se ha ajustado el reloj (si se ha seleccionado “Clock”).



El visor del mando a distancia presenta la información de manera distinta al de la grabadora. Consulte “En el mando a distancia” (página 29) para comprobar cómo aparece la visualización en el mando a distancia.

Para saber el estado de grabación

El indicador se ilumina o parpadea en función del estado de la grabación.

Estado de la grabación	Indicador REC
Durante la grabación	se ilumina o parpadea en función de la sonoridad de la fuente cuando se graba con un micrófono (espejo de voz)
Grabación en espera	parpadea

Estado de la grabación	Indicador REC
Menos de 3 minutos de tiempo de grabación disponible	parpadea lentamente
Se ha añadido una marca de pista (sólo cuando se controla desde la grabadora)	se apaga momentáneamente



Si durante la reproducción desea comprobar la posición de reproducción o el nombre de la pista, consulte la página 40.

En el mando a distancia

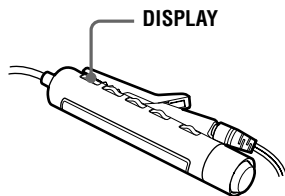

1 Pulse DISPLAY mientras está en el modo de grabación o en el de parada. Cada vez que pulse el botón, el visor cambiará de la manera siguiente.

Visor del mando a distancia



Indicación C/D

Durante la grabación

Número de pista/Tiempo transcurrido

↓
Número de pista/Tiempo restante de grabación

↓
—/Hora actual¹⁾

¹⁾Sólo aparece si se ha ajustado el reloj.

continúa

En el modo de parada

Número de pista/Tiempo transcurrido

↓
Número de pista/Nombre de pista¹⁾

↓
Número de pistas del disco/
Nombre del disco¹⁾

↓
—/Hora actual²⁾

¹⁾Sólo aparece si se ha etiquetado la pista.

²⁾Sólo aparece si se ha ajustado el reloj.



- Si durante la reproducción desea comprobar la posición de reproducción o el nombre de la pista, consulte la página 41.
- El visor de la grabadora presenta la información de manera distinta al del mando a distancia. Consulte “En la grabadora” (página 28) para comprobar cómo aparece la visualización en la grabadora.

Ajuste del reloj para incluir la hora de grabación

Para incluir la fecha y la hora en el MD cuando se grabe, primero hay que ajustar el reloj.

Una vez ajustado el reloj, la grabadora incluirá la hora cada vez que se realice una grabación. Si no desea incluir la hora en la pista, omita esta operación.

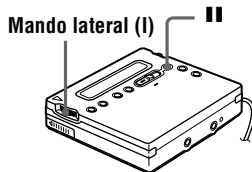

- 1** Presione el mando lateral (I) con la grabadora parada.
- 2** Deslice el mando lateral (I) hasta que “CLOCK SET” parpadee en el visor y, a continuación, presione el mando. Los dígitos del año parpadean.

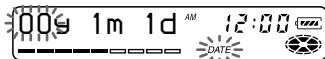

- 3** Para cambiar al año actual, deslice el mando lateral (I) y, a continuación, presiónelo. Los dígitos del mes parpadean.
- 4** Repita el paso 3 para introducir el mes, el día, la hora y los minutos. Cuando presione el mando lateral (I) para introducir los minutos, el reloj empezará a funcionar.

Si se equivoca mientras ajusta el reloj

Pulse **■** y vuelva a ajustar el reloj desde el paso 2. Puede saltarse un paso presionando el mando lateral (I).

Para ver la hora actual

Cuando la grabadora no esté funcionando o durante la grabación, presione el mando lateral (I), deslícelo hasta que "DISPLAY" aparezca en el visor y, a continuación, vuelva a presionar el mando.

Deslice el mando lateral (I) hasta que "CLOCK" parpadee en el visor y, a continuación, vuelva a presionar el mando. La hora actual aparece en el visor.

Para ver la hora con el sistema de 24 horas

Mientras ajusta el reloj, pulse **■**. Para ver la hora en el sistema de 12 horas, vuelva a pulsar **■**.

Para mantener la hora correcta

Una vez ajustado el reloj, la hora correcta se mantendrá siempre que la grabadora esté conectada a una fuente de alimentación, como una pila recargable, una pila seca alcalina o el adaptador de alimentación de ca. Si no es así, el ajuste del reloj volverá al valor de fábrica pasados unos 3 minutos.

Cuando cambie la pila recargable o la pila seca alcalina, procure hacerlo en menos de 3 minutos.

Nota

Compruebe que la hora esté correctamente ajustada si quiere que se grabe de forma exacta en una grabación importante.

Copia de información de texto del CD durante la grabación (Joint Text)

Requiere cable de conexión para texto de CD, CD que admita CD-TEXT y reproductor de CD que admita Joint Text

Si conecta la grabadora a un reproductor portátil Sony de CD que admita Joint Text (la función de copia de texto del CD) (D-E990, etc.), podrá copiar automáticamente los nombres del disco y de las pistas durante la grabación. Además del cable de conexión para texto de CD (RK-TXT1), conecte la grabadora al reproductor portátil de CD con un cable óptico.

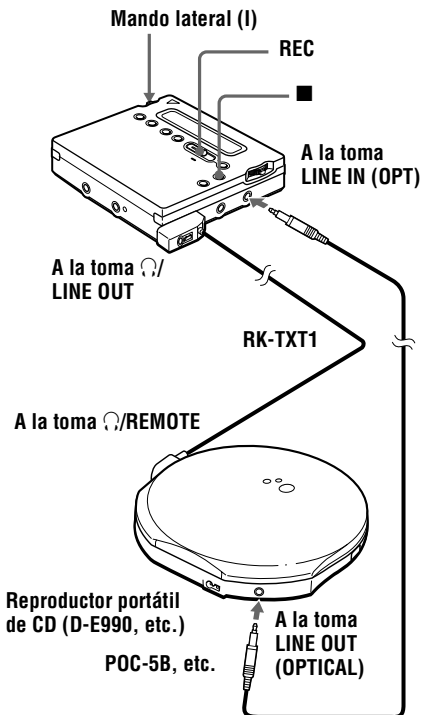



1 Pulse y deslice REC a la derecha para iniciar la grabación en la grabadora y comenzar la reproducción del CD en el reproductor portátil de CD. “SYNC”, “REC” y “

2 Presione el mando lateral (I). El nombre de pista se desplaza y, a continuación, este nombre y “PushENTER” se alternarán en el visor.

3 Presione el mando lateral (I). El nombre de la pista se desplaza por el visor mientras se copia.

4 Siga los pasos 2 y 3 para copiar cada nuevo nombre de pista que aparezca.

5 Pulse  en la grabadora cuando desee detener la grabación. “. El nombre del disco no se copia y la operación finaliza. “NO TEXT” aparecerá en este momento si no existe información del nombre del disco en el CD. En ese caso, la operación finaliza sin copiar el nombre del disco.

6 Presione el mando lateral (I). El nombre del disco se desplaza y, a continuación, “PushENTER” y el nombre del disco se alternarán en el visor.

7 Presione el mando lateral (I). “TOC Edit” parpadea. A continuación, el nombre del disco se desplaza por el visor.



Si el nombre del disco o de la pista aparece en el paso 1, las informaciones de texto y de las pistas musicales de determinados CD se graban automáticamente desde el inicio hasta el final. Si el CD es de este tipo, pulse  en la grabadora en el punto en que desee detener la grabación o después de haber grabado todas las pistas. “TOC Edit” parpadea. A continuación, el nombre del disco se desplaza por el visor.

Notas

- Si se copia la información del nombre del disco en un disco que tenga un nombre previamente grabado, el nombre antiguo será sustituido por el nuevo.
- Cuando la función de copia de texto del CD está activada, no se puede acceder a varios parámetros y funciones de edición con el mando lateral.



Puede supervisar el sonido durante la grabación. Conecte los auriculares/cascos con mando a distancia en el cable de conexión para texto de CD y ajuste el volumen pulsando los botones VOL +/- de la grabadora.

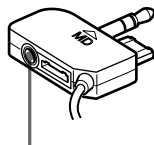

Conecte los auriculares/cascos con el mando a distancia

Notas

- La función de copia de texto de CD sólo se puede utilizar con componentes que lleven el logotipo siguiente.

JOINT TEXT

CD → MD

Componentes de audio que admiten la función de copia de texto de CD:

D-EJ01, D-RJ915, D-EJ815, D-EJ715,
D-FJ75TR, D-EJ711 (sept. 2000)

- La función de copia de texto de CD sólo se puede usar con CD compatibles con CD-TEXT.



- El cable de conexión RK-TXT1 para texto de CD se ha diseñado para su uso exclusivo con esta grabadora y con un reproductor portátil Sony de CD (D-E990, etc.). No use un cable de conexión de otro fabricante para copiar información de texto de CD.
- El mando a distancia no funciona cuando se conecta el cable de conexión para texto de CD (RK-TXT1) en la grabadora.
- Si se detiene o se realiza una pausa en el reproductor de CD, también se produce una pausa en la grabadora. Cuando se reanuda la grabación, se añadirá automáticamente una nueva marca de pista.
- El nombre de la pista que se está reproduciendo no se grabará si se detiene o se realiza una pausa en la reproducción del CD durante el proceso de copia de la grabadora.

Selección de una pista directamente

Puede seleccionar directamente la pista que desee mediante el mando lateral (I).

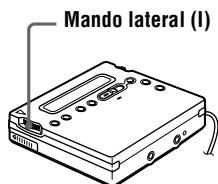

- 1 Deslice el mando lateral (I) hasta que la pista aparezca en el visor y, a continuación, presione el mando.

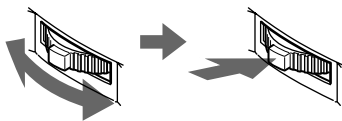

Deslice para seleccionar

Presione para introducir

En el visor aparece el nombre de la pista seleccionada y la grabadora inicia la reproducción cuando se presiona el mando lateral. Si la pista no tiene nombre, en el visor aparece el número de pista.



Si ejecuta el paso 1 mientras la grabadora está reproduciendo las pistas de manera aleatoria, la reproducción aleatoria se inicia desde la pista que ha seleccionado.

Nota

Si selecciona directamente una pista durante la reproducción programada, el modo de reproducción vuelve a normal.

Cambio del orden de reproducción

Se pueden reproducir pistas de forma repetida de tres maneras: repetición de todas las pistas, repetición de una pista y repetición aleatoria.

En la grabadora

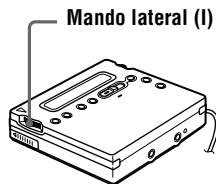

Selección del modo de reproducción

- 1 Cuando la grabadora esté reproduciendo o parada, presione el mando lateral (I), deslícelo hasta que "PLAY MODE" aparezca en el visor y, a continuación, vuelva a presionar el mando.
- 2 Deslice el mando lateral (I) para seleccionar el modo de reproducción y, a continuación, vuelva a presionar el mando.

Cada vez que desliza el mando lateral, el elemento que se visualiza, indicado en **A**, cambia como se indica a continuación.

Si se presiona el mando lateral mientras **A** parpadea, el modo de reproducción cambia.

El nuevo modo aparece en la ventana, indicado en **B**.

☞ indica que se ha activado la repetición de la reproducción.

Visor de la grabadora

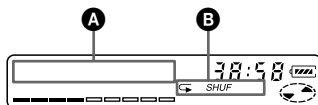

Indicación **A/B** (modo de reproducción)

Normal/— (Todas las pistas se reproducen una vez.)

AllRepeat/☰ (Todas las pistas se reproducen de forma repetida.)

1 Track/1 (Se reproduce una sola pista.)

1 Repeat/☰ 1 (Una sola pista se reproduce de forma repetida.)

Shuffle/*SHUF* (Cuando termine la reproducción de la pista actual, las pistas restantes se reproducirán en orden aleatorio.)

Shuf. Rep/☰ *SHUF* (Cuando termine la reproducción de la pista actual, las pistas restantes se reproducirán de forma repetida en orden aleatorio.)

PGM/*PGM* (Las pistas se reproducen en el orden que se haya especificado.)

PGMRepeat/☰ *PGM* (Las pistas se reproducen de forma repetida en el orden que se haya especificado.)

Creación de un programa (reproducción programada)

1 Presione el mando lateral (I) mientras “PGM” parpadee en el visor en el paso 2 de “Selección del modo de reproducción” (página 34).

2 Deslice el mando lateral (I) para seleccionar la pista.

N.º de pista N.º de programa



3 Presione el mando lateral (I) para introducir un número de pista.

4 Repita los pasos 2 y 3 para programar más pistas.

5 Presione el mando lateral (I) durante 2 segundos como mínimo. El programa ya está definido y se inicia la reproducción.



- Los parámetros de la reproducción programada permanecerán en la memoria aunque la reproducción finalice o se detenga.
- Se puede programar la reproducción de 20 pistas como máximo.
- Los parámetros se pueden guardar en la memoria del disco personal (página 38).

Notas

- Todos los parámetros de programa se pierden cuando se extrae el disco de la grabadora.
- Si la grabadora permanece inactiva durante 5 minutos mientras se crea un programa, se considerará que las pistas seleccionadas hasta ese momento forman el programa.

En el mando a distancia

Puede seleccionar los distintos modos de reproducción mediante los botones **PLAYMODE** y **RPT/ENT** del mando a distancia.

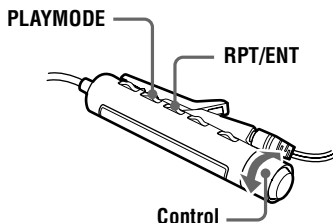

Selección del modo de reproducción

1 Pulse **PLAYMODE** mientras la grabadora está en reproducción o parada.

Cada vez que pulse el botón, la indicación del modo de reproducción cambiará de la manera siguiente.

continúa

Visor del mando a distancia

Indicación del modo de reproducción

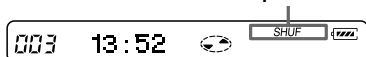

Indicación (modo de reproducción)

— (Todas las pistas se reproducen una vez.)

1 (Se reproduce una sola pista.)

SHUF (Cuando termine la reproducción de la pista actual, las pistas restantes se reproducirán en orden aleatorio.)

PGM (Las pistas se reproducen en el orden especificado.)

Creación de un programa (reproducción programada)

- 1 Cuando la grabadora esté parada, reproduciendo o en pausa de reproducción, pulse PLAYMODE repetidamente hasta que “PGM” parpadee en el visor.
- 2 Gire el control hacia ◀◀◀ o hacia ▶▶▶ para seleccionar una pista.



Número de pista

Número de programa

- 3 Pulse RPT/ENT para introducir un número de pista.
- 4 Repita los pasos 2 y 3 para programar más pistas.
- 5 Pulse RPT/ENT durante 2 segundos como mínimo.



- Los parámetros de reproducción programada permanecerán en la memoria aunque la reproducción finalice o se detenga.
- Se puede programar la reproducción de 20 pistas como máximo.

Notas

- Todos los parámetros de programa se pierden cuando se extrae el disco de la grabadora.
- Si se interrumpe la creación de un programa durante 5 minutos mientras la grabadora esté parada, se considerará que lo programado hasta ese momento forma el programa definitivo.

Reproducción repetida

Pulse RPT/ENT en el mando a distancia durante la reproducción.

“◀” aparece en el visor.



Los parámetros se pueden guardar en la memoria del disco personal (página 38).

Cómo ajustar la calidad del sonido del sonido (preajuste de sonido digital)

Puede ajustar la calidad del sonido a su gusto y guardar dos ajustes distintos.

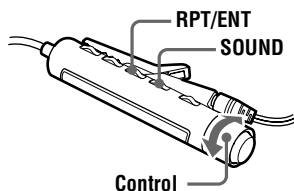

- 1 Pulse SOUND repetidamente para seleccionar “SOUND1” o “SOUND2”.

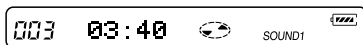

2 Durante la reproducción, pulse SOUND durante 2 segundos como mínimo.

La grabadora cambia al modo de ajuste de graves. Si se vuelve a pulsar el botón SOUND durante 2 segundos más, la grabadora vuelve al modo de ajuste de agudos.

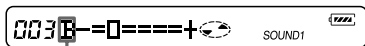

Si se selecciona el modo de ajuste de graves, aparece "B". Si se selecciona el modo de ajuste de agudos, aparece "T".

3 Para ajustar los graves o los agudos, gire repetidamente el control del mando a distancia hacia ◀◀◀ o hacia ▶▶▶.

Ejemplo: Mientras ajusta los graves

El cursor se mueve.
(Posición: -2)

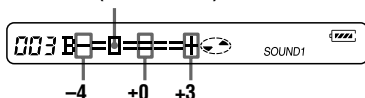

Si se pulsa el botón SOUND durante menos de 2 segundos, el visor cambia entre "SOUND1" y "SOUND2". Si se pulsa SOUND un instante mientras se ajustan los graves o los agudos, se introduce el ajuste de ese sonido y el visor cambia para el ajuste del otro sonido.

El sonido se puede ajustar en 8 pasos (-4, -3, ..., ±0, ..., +2, +3).

4 Pulse RPT/ENT.

El ajuste de sonido se guarda y aparece de nuevo el visor de reproducción.

Para seleccionar un sonido preajustado

En el mando a distancia, pulse repetidamente SOUND para seleccionar "SOUND1" o "SOUND2", hasta que parpadeen o no aparezca nada en el visor.

En la grabadora, presione el mando lateral (I), deslícelo hasta que parpadee "SOUND1", "SOUND2" o "SOUND OFF" en el visor y, a continuación, vuelva a presionar el mando.

Ajustes de fábrica del preajuste de sonido digital

Los ajustes de fábrica del preajuste de sonido digital son los siguientes:

- "SOUND1": graves +1, agudos ±0
- "SOUND2": graves +3, agudos ±0



- Los parámetros se pueden guardar en la memoria del disco personal (página 38).
- Los ajustes también se pueden cambiar mientras la reproducción está temporalmente en pausa (II).

Notas

- No se pueden cambiar los ajustes mediante los botones de operación de la grabadora.
- El preajuste de sonido digital no funciona si el parámetro "AUDIO OUT" de la toma ◯/LINE OUT se ha establecido en "LINE OUT". En ese caso, cambie "AUDIO OUT" a "HeadPhone" (página 20).
- Cuando se utiliza el preajuste de sonido digital se puede producir alguna distorsión del sonido. En ese caso, baje el volumen o cambie los ajustes.
- Si durante una grabación se cambia a otro preajuste de sonido digital, la calidad del sonido grabado no se verá afectada.

Cómo cambiar la velocidad de reproducción (control de velocidad)

La velocidad de reproducción se puede ajustar en 7 pasos (80%, 85%, ...100%, 105%, 110%).

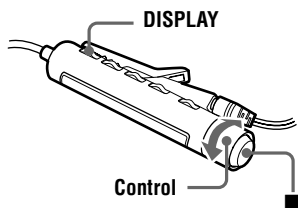

1 Durante la reproducción, pulse DISPLAY durante 2 segundos como mínimo.

2 Gire el control hacia ◀◀◀ o hacia ▶▶▶ hasta que "SPEED" parpadee en el visor y, a continuación, pulse ■.

La grabadora cambia al modo de ajuste de velocidad.

3 Gire el control hacia ◀◀◀ o ▶▶▶ para seleccionar la velocidad de reproducción.

"+" muestra la velocidad normal y el cursor muestra la velocidad de reproducción seleccionada.

Ejemplo: mientras la velocidad de reproducción es el 95% de la normal.

- y el cursor aparecen alternativamente en el visor.

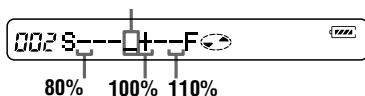

4 Pulse ■ para establecer la velocidad de reproducción.



Con velocidades de reproducción distintas de la normal, aparece "S" a la derecha del tiempo transcurrido.



Los ajustes se pueden guardar en la memoria del disco personal (página 38).

Notas

- No se puede cambiar la velocidad de reproducción en la grabadora.
- El sonido se verá afectado por la velocidad de reproducción.
- Cuando se extrae el disco de la grabadora, se pierden todos los ajustes.

Cómo guardar la configuración de los discos (memoria del disco personal)

La grabadora puede guardar los distintos ajustes de cada disco y recuperarlos automáticamente cuando éste se inserte.

Se pueden guardar los ajustes siguientes:

- Volumen
- Modo de reproducción
- Orden de reproducción (reproducción programada)
- Calidad del sonido (preajuste de sonido digital)
- Velocidad de reproducción (control de velocidad)

En la grabadora

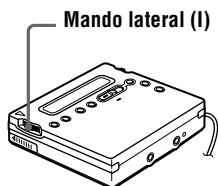

- 1 Con la grabadora parada, en reproducción o en pausa de reproducción, presione el mando lateral (I).
- 2 Deslice el mando lateral (I) hasta que "PERSONAL" parpadee en el visor y, a continuación, presione el mando. "Entry?" parpadea en el visor.



- 3 Presione el mando lateral (I). "Entry OK" aparece en el visor y los ajustes del disco se guardan en la grabadora.

En el mando a distancia

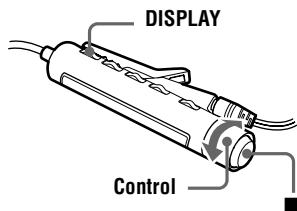

- 1 Con la grabadora parada, en reproducción o en pausa de reproducción, pulse DISPLAY durante 2 segundos como mínimo.

- 2 Gire el control hacia ◀◀ o hacia ▶▶ hasta que "PERSONAL" parpadee en el visor y, a continuación, pulse ■. "Entry?" parpadea en el visor.

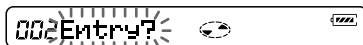

- 3 Pulse ■. "Entry OK" aparece en el visor y los ajustes del disco se guardan en la grabadora.

Cómo borrar la información del disco

Inserte el disco cuya información desee borrar y compruebe su contenido. Ejecute los pasos 1 y 2 hasta que "Erase?" parpadee en el visor y, a continuación, presione el mando (I) de la grabadora o pulse ■ en el mando a distancia. Aparece "Erase OK" en el visor y la información del disco queda borrada. Si intenta borrar la información de un disco que no tiene, "No Entry!" aparecerá en el visor durante 2 segundos.

Notas

- Se pueden guardar los ajustes de 20 discos como máximo. Los ajustes que se guarden después sustituirán a los del disco menos utilizado de esos 20.
- Si utiliza otra grabadora de minidisos para editar o añadir pistas a un disco cuyos ajustes se hayan guardado en esta grabadora, el disco ya no se reconocerá nunca más en dicha grabadora y la información guardada no servirá.

Comprobación del tiempo restante o de la posición de reproducción

Durante la reproducción, puede comprobar el nombre de la pista, el nombre del disco, etc.

En la grabadora

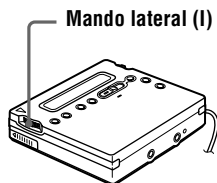

1 Con la grabadora en reproducción, presione el mando lateral (I), desléclo hasta que “DISPLAY” parpadee en el visor y, a continuación, vuelva a presionar el mando.

2 Deslice el mando lateral (I) hasta que la información que desea parpadee en el visor.

Cada vez que acciona el mando, el visor cambia de la forma siguiente:

LapTime (Tiempo transcurrido.)



1 Remain (Tiempo restante de la pista actual.)



AllRemain (Tiempo restante a partir de la posición actual.)



RecDate (Fecha y hora de grabación.)

3 Presione el mando lateral (I).

El visor cambia de la forma siguiente.

Visor de la grabadora



A	B
Número de pista	Tiempo transcurrido
Número de pista ¹⁾	Tiempo restante de la pista actual
Número de pistas después de la actual ²⁾	Tiempo restante a partir de la posición actual
Fecha de grabación ³⁾	Hora de grabación ³⁾

¹⁾ Si la pista está etiquetada, “🎵” aparece en el visor seguido del nombre de la pista.

²⁾ Si el disco está etiquetado, “📀” aparece en el visor seguido del nombre del disco.

³⁾ Sólo aparece si se ha ajustado el reloj.



El visor del mando a distancia presenta la información de manera distinta al de la grabadora. Consulte “En el mando a distancia” (página 41) para comprobar cómo aparece la visualización en el mando a distancia.

En el mando a distancia

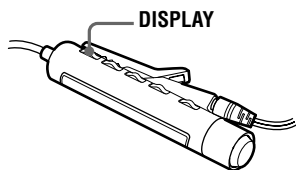

- 1 Durante la reproducción, pulse DISPLAY.
Cada vez que pulse DISPLAY, el visor cambiará de la forma siguiente.

Visor del mando a distancia

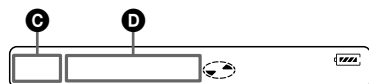

Indicación **C/D**

Número de pista/Tiempo transcurrido

↓
Número de pista/Nombre de la pista¹⁾

↓
Número de pistas del disco/
Nombre del disco¹⁾

↓
—/Hora de grabación²⁾

¹⁾Sólo aparece si la pista o el disco se han etiquetado.

²⁾Sólo aparece si se ha ajustado el reloj.



- Si durante la grabación o en el modo de parada desea comprobar el tiempo restante o la posición de grabación, consulte la página 29.
- El visor de la grabadora presenta la información de manera distinta al del mando a distancia. Consulte “En la grabadora” (página 40) para comprobar cómo aparece la visualización en la grabadora.

Conexión a un sistema estéreo (LINE OUT)



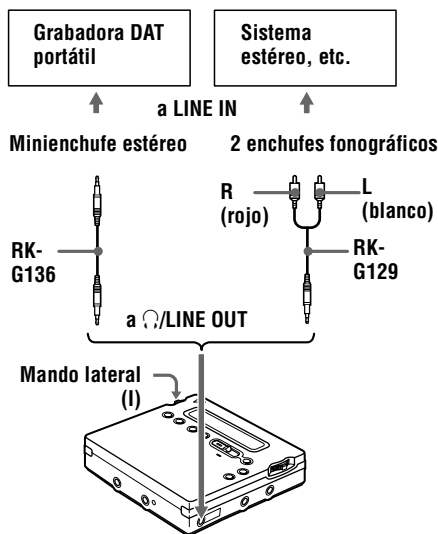

Conecte la toma Ω /LINE OUT de la grabadora a las tomas LINE IN de un amplificador o de un reproductor de cintas mediante un cable de línea. Para más información sobre cables de línea, consulte “Accesorios opcionales” (página 68). La salida es analógica. La grabadora reproduce el MD digitalmente y envía señales analógicas al equipo conectado.



Si conecta un cable de línea a la toma Ω /LINE OUT de la grabadora, ajuste el parámetro “AUDIO OUT” para la toma Ω /LINE OUT.

- 1 Presione el mando lateral (I), deslícelo hasta que “AUDIO OUT” parpadee en el visor y, a continuación, vuelva a presionar el mando.
- 2 Deslice el mando lateral (I) hasta que “LINE OUT” parpadee en el visor y presione el mando.

Notas

- Si el parámetro “AUDIO OUT” de la toma /LINE OUT está ajustado en “LINE OUT”, VOL +/- o preajuste de sonido digital no funcionará.
- El parámetro “AUDIO OUT” de la toma /LINE OUT no puede estar ajustado en “LINE OUT” si el mando a distancia está conectado.
- Si conecta los auriculares/cascos directamente a la grabadora, ajuste el parámetro “AUDIO OUT” de la toma /LINE OUT en “HeadPhone”.
- Cuando se desconecta la alimentación eléctrica, el parámetro “AUDIO OUT” de la toma /LINE OUT cambia automáticamente a “HeadPhone”.

Puede editar las grabaciones para añadir o borrar marcas de pista o etiquetar pistas y MD. Los MD comerciales pregrabados no se pueden editar.

Notas sobre la edición

- No mueva ni sacuda la grabadora mientras “TOC Edit”* esté parpadeando en el visor.
- No se pueden editar pistas en un MD protegido contra grabación. Antes de editar pistas, cierre la lengüeta lateral del MD (página 59).
- Si durante la reproducción efectúa una operación de edición, no desconecte la alimentación hasta que “TOC Edit” desaparezca del visor.
- La tapa no se podrá abrir hasta que “TOC Edit” desaparezca del visor después de la edición.

* TOC = Table of Contents (Índice de contenido)

Borrado de pistas

Cómo borrar una pista

Recuerde que cuando borre una grabación ya no podrá recuperarla. Compruebe el contenido de la pista que va a borrar.

Mando lateral (I)

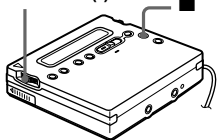

- 1 Mientras se esté reproduciendo la pista que va a borrar, presione el mando lateral (I), deslícelo hasta que “EDIT” parpadee en el visor y vuelva a presionar el mando.
“🎵: Name” parpadea en el visor y la grabadora reproduce la pista seleccionada de forma repetida.

- 2 Deslice el mando lateral (I) hasta que “🎵: Erase” parpadee en el visor y, a continuación, presione el mando.
“Erase OK?” y “PushENTER” aparecen alternativamente en el visor. Para cancelar el borrado, pulse ■.

- 3 Vuelva a presionar el mando lateral (I). La pista se borra y comienza la reproducción de la pista siguiente. Todas las pistas que siguen a la que se ha borrado se reenumeran automáticamente.

Para borrar parte de una pista

Añada marcas de pista al inicio y al final de la parte que quiere borrar y borre esa parte.

Cómo borrar todo el disco

Puede borrar rápidamente todas las pistas y datos del MD al mismo tiempo. Recuerde que cuando borre una grabación ya no podrá recuperarla. Compruebe el contenido del disco que va a borrar.

Mando lateral (I)

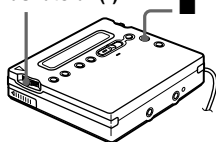

- 1 Reproduzca el disco que quiere borrar para comprobar el contenido y, a continuación, pulse ■ para detenerlo.
- 2 Presione el mando lateral (I), deslícelo hasta que “EDIT” parpadee en el visor y, a continuación, vuelva a presionar el mando.
“🎵: Name” parpadea en el visor.

3 Deslice el mando lateral (I) hasta que “ Erase” parpadee en el visor y, a continuación, presione el mando. “AllErase?” y “PushENTER” aparecerán alternativamente en el visor. Para cancelar el borrado, pulse **■**.

4 Presione de nuevo el mando lateral (I). “TOC Edit” parpadeará en el visor y se borrarán todas las pistas. Cuando el borrado termina, en el visor aparece “BLANKDISC”.

Adición de una marca de pista

Puede añadir marcas de pista de manera que la parte que sigue a la nueva marca se contabilice como una pista nueva. Los números de pista se incrementarán de la forma siguiente:

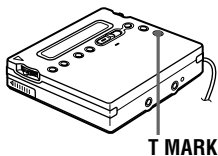
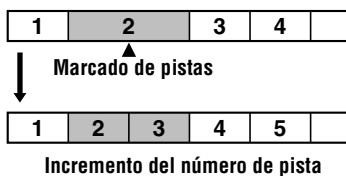

1 Mientras se realiza una pausa o se reproduce un MD, pulse T MARK en la grabadora en el punto en que quiere añadir una marca. “MARK ON” aparece en el visor y se añade una marca de pista. El número de pista aumentará en una unidad.

Para añadir marcas de pista durante la grabación (excepto en grabación sincronizada)

En la grabadora, pulse T MARK en el punto en que quiera añadir una marca de pista.

Puede utilizar la función de inserción automática para añadir automáticamente marcas de pista a intervalos especificados.

Borrado de una marca de pista

Si graba con entrada analógica (línea), tal vez se añadan marcas de pista innecesarias en los puntos en que el nivel de grabación es bajo. Puede borrar una marca de pista para combinar las pistas situadas antes y después. Los números de pista cambiarán de la forma siguiente:

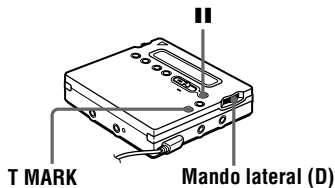
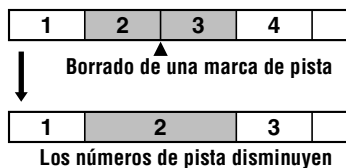

1 Mientras reproduce la pista que contiene la marca de pista que desea borrar, pulse **||** para realizar una pausa.

2 Busque la marca de pista deslizando ligeramente el mando lateral (D) hacia .

Por ejemplo, para borrar la tercera marca de pista, busque el principio de la tercera pista. "00:00" aparece en el visor.

"MARK" aparecerá en el visor durante 2 segundos.

3 Pulse T MARK para borrar la marca. "MARK OFF" aparecerá en el visor. La marca de pista se borra y las dos pistas se combinan.



Cuando se borra una marca de pista, también se borran la fecha, la hora y el nombre asignados a la marca.

Notas

- No se puede borrar una marca de pista que se ha escrito entre pistas grabadas con distintos modos de grabación (como una marca de pista entre una pista grabada en LP2 y otra grabada en LP4). Si intenta borrar una marca de pista de este tipo, "SORRY" aparecerá en el visor.
- No se puede borrar una marca de pista que se ha escrito entre una pista grabada mediante una conexión digital y una pista grabada mediante una conexión analógica. Si intenta borrar una marca de pista de este tipo, "SORRY" aparecerá en el visor.

Cambio de orden de pistas grabadas

Puede cambiar el orden de las pistas grabadas.

Ejemplo

Mover la pista C de la tercera a la segunda pista.

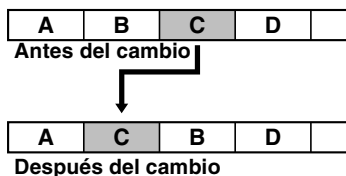

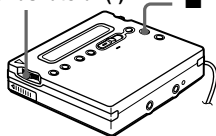

En la grabadora

Mando lateral (I)



1 Mientras se reproduce la pista que quiere mover, presione el mando lateral (I), deslícelo hasta que "EDIT" parpadee en el visor y vuelva a presionar el mando.

" : Name" parpadea en el visor y la grabadora reproduce la pista seleccionada de forma repetida.

2 Deslice el mando lateral (I) hasta que " : Move" parpadee en el visor y presione el mando.

En el ejemplo anterior, "MV003 → 003" aparecerá en el visor.

3 Deslice el mando lateral (I) para seleccionar el número de pista de destino.

En el ejemplo anterior, "MV003 → 002" aparecerá en el visor.

Para cancelar el cambio, pulse .

4 Vuelva a presionar el mando lateral (I).

La pista se mueve a la pista destino seleccionada.

En el mando a distancia

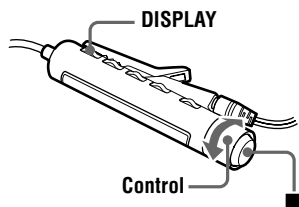

- 1 Mientras se reproduce la pista que quiere mover, pulse DISPLAY durante 2 segundos como mínimo, gire el control hacia ◀◀◀ o hacia ▶▶▶ hasta que "EDIT" parpadee en el visor y, a continuación, pulse ■.

"🎵 : Name" parpadea en el visor y la grabadora reproduce la pista seleccionada de forma repetida.

- 2 Gire el control hacia ◀◀◀ o hacia ▶▶▶ repetidamente hasta que aparezca "🎵 : Move" en el visor y, a continuación, pulse ■.

En el ejemplo anterior, "003 → 003" aparece en el visor.

- 3 Gire el control repetidamente hacia ◀◀◀ o hacia ▶▶▶ para seleccionar el número de pista de destino.

En el ejemplo anterior, "003 → 002" aparece en el visor.

Para cancelar el cambio, pulse DISPLAY durante 2 segundos como mínimo.

- 4 Vuelva a pulsar ■.

La pista seleccionada se desplaza hasta el punto inmediatamente anterior a la pista destino.

Etiquetado de grabaciones

Puede dar nombre a las pistas durante la reproducción, a los discos durante la parada y a ambos durante la grabación. Cada nombre puede tener 200 caracteres como máximo.

Cada disco puede contener hasta 1700 caracteres alfanuméricos durante la reproducción o la parada.

Caracteres disponibles

- Letras mayúsculas y minúsculas del alfabeto inglés
- Números del 0 al 9
- ! " # \$ % & () * . ; < = > ?
@ _ ` + - ' , / : _ (espacio)

En la grabadora

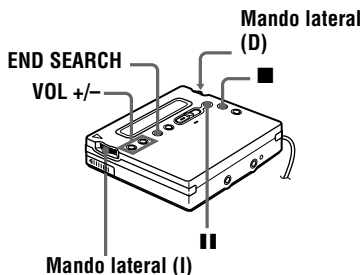

Etiquetado de un disco con la grabadora parada

- 1 Inserte un disco.
- 2 Presione el mando lateral (I), deslícelo hasta que "EDIT" parpadee en el visor y, a continuación, vuelva a presionar el mando.
"🎵 : Name" parpadea en el visor.
- 3 Presione el mando lateral (I).
Ya se puede etiquetar el disco.

- 4** Deslice el mando lateral (I) para seleccionar una letra y presione el mando para introducirla.

La letra seleccionada deja de parpadear y el cursor se desplaza a la posición de entrada siguiente.

Pulse	Para
II	Cambiar entre mayúsculas, minúsculas, marcas, números y frases. ¹⁾
VOL +/-	Mover el cursor a la derecha o a la izquierda.
Mando lateral (D) (◀◀ / ▶▶)	Cambiar la letra por la anterior o la siguiente.
END SEARCH/ VOL +	Insertar un espacio en blanco para escribir una nueva letra pulsando ambos botones a la vez.
END SEARCH/ VOL -	Eliminar una letra y desplazar todas las letras siguientes hacia la izquierda pulsando ambos botones a la vez.
■	Cancelar el etiquetado.



¹⁾ Si hay frases almacenadas en el banco de frases, la primera frase almacenada aparece en el visor (página 50).

- 5** Repita el paso 4 e introduzca todos los caracteres del nombre de la etiqueta.
Para cancelar el etiquetado, pulse **■**.
- 6** Presione el mando lateral (I) durante 2 segundos como mínimo.
La pista o el disco ya están etiquetados.

Etiquetado de una pista durante la reproducción

- 1** Inserte un disco y reproduzca la pista que quiere etiquetar.
- 2** Presione el mando lateral (I), deslícelo hasta que “EDIT” parpadee en el visor y vuelva a presionar el mando.
“: Name” parpadea en el visor.
- 3** Presione el mando lateral (I).
Ya se puede etiquetar la pista.
- 4** Siga los pasos 4 a 6 de “Etiquetado de un disco con la grabadora parada”.

Etiquetado de un disco o de una pista durante la grabación

- 1** Durante la grabación, presione el mando lateral (I), deslícelo hasta que “EDIT” parpadee en el visor y, a continuación, vuelva a presionar el mando.
“: Name” parpadea en el visor.
- 2** Para etiquetar una pista, vuelva a presionar el mando lateral (I).
Para etiquetar un disco, deslice el mando lateral hasta que “: Name” parpadee en el visor y presione el mando.
La pista o el disco ya se pueden etiquetar.
- 3** Siga los pasos 4 a 6 de “Etiquetado de un disco con la grabadora parada”.

Para cancelar el etiquetado, pulse ■.

Notas

- Si la grabación se interrumpe mientras se etiqueta un disco o una pista, o si la reproducción pasa a la pista siguiente mientras se etiqueta una pista, la entrada en ese punto se introduce automáticamente.
- “LP:” se añade automáticamente al principio de los nombres de las pistas grabadas en los modos LP2 o LP4.

En el mando a distancia

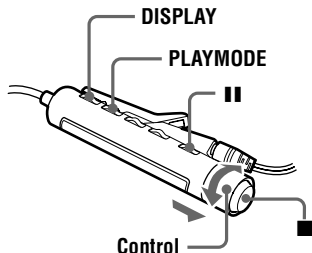

Etiquetado de un disco con la grabadora parada

- 1 Inserte un disco.
Para etiquetar un disco que ya se ha insertado en la grabadora, pulse ■ para detenerla.
- 2 Pulse DISPLAY durante 2 segundos como mínimo.
- 3 Gire el control hacia ◀◀ o hacia ▶▶▶ hasta que "EDIT" parpadee en el visor y, a continuación, pulse ■. "⊙ : Name" parpadea en el visor.
- 4 Pulse ■.
Ya se puede etiquetar el disco.
- 5 Presione el control hacia ◀◀ o hacia ▶▶▶ para seleccionar una letra y, a continuación, pulse ■ para introducirla.
La letra seleccionada deja de parpadear y el cursor se desplaza a la siguiente posición de entrada.

Pulse/Gire	Para
⏏	Cambiar entre mayúsculas, minúsculas, marcas / números y frases. ¹⁾
Control (VOL +/-)	Desplazar el cursor a la derecha o a la izquierda.

Pulse/Gire	Para
Control (◀◀ / ▶▶▶)	Cambiar la letra por la anterior o la siguiente.
DISPLAY	Insertar un espacio en blanco para escribir una nueva letra pulsando antes de que transcurran 2 segundos. Cancela el etiquetado si se pulsa durante 2 segundos como mínimo.
PLAYMODE	Borrar una letra y desplazar hacia la izquierda las letras siguientes.

¹⁾ Si hay frases almacenadas en el banco de frases, la primera frase almacenada aparece en el visor (página 51).

- 6 Repita el paso 5 e introduzca todos los caracteres del nombre de la etiqueta.
Para cancelar el etiquetado, pulse DISPLAY durante 2 segundos como mínimo.
- 7 Mantenga pulsado ■ durante 2 segundos como mínimo.
La pista o el disco ya están etiquetados.

Etiquetado de una pista durante la reproducción

- 1 Inserte un disco y reproduzca la pista que quiere etiquetar.
- 2 Pulse DISPLAY durante 2 segundos como mínimo.
- 3 Gire el control hacia ◀◀ o hacia ▶▶▶ hasta que "EDIT" parpadee en el visor y, a continuación, pulse ■. "🎵 : Name" parpadea en el visor.
- 4 Pulse ■.
Ya se puede etiquetar la pista.
- 5 Siga los pasos 5 a 7 de "Etiquetado de un disco con la grabadora parada".

Etiquetado de un disco o de una pista durante la grabación

- 1 Durante la grabación, pulse DISPLAY durante 2 segundos como mínimo.
- 2 Gire el control hacia ◀◀◀ o hacia ▶▶▶ hasta que "EDIT" parpadee en el visor y, a continuación, pulse ■. "♪ : Name" parpadea en el visor.
- 3 Para etiquetar una pista, pulse ■. Para etiquetar un disco, presione el control hacia ◀◀◀ o hacia ▶▶▶ hasta que "⊙ : Name" parpadee en el visor y, a continuación, pulse ■. La pista o el disco ya se pueden etiquetar.
- 4 Siga los pasos 5 a 7 de "Etiquetado de un disco con la grabadora parada" (página 48).

Para cancelar el etiquetado, pulse DISPLAY durante 2 segundos como mínimo.

Notas

- Si, mientras se está etiquetando un disco o una pista durante la grabación, ésta se interrumpe, o cuando la grabación pasa a la pista siguiente mientras se etiqueta una pista, la entrada en ese punto se introduce automáticamente.
- "LP:" se añade automáticamente al principio de los nombres de las pistas grabadas en los modos LP2 o LP4.

Para volver a etiquetar grabaciones

Siga los pasos correspondientes al método de etiquetado hasta que la pista o el disco estén preparados para ser etiquetados. Introduzca un nuevo carácter sobre el que desee cambiar y, a continuación, presione el mando lateral (I) de la grabadora, o mantenga pulsado ■ durante 2 segundos como mínimo en el mando a distancia.

Notas

- No se pueden volver a etiquetar los MD pregrabados ni MD que no estén grabados.
- La grabadora puede mostrar, pero no puede etiquetar, caracteres "Katakana" japoneses.
- La grabadora no puede reescribir un nombre de pista o de disco de más de 200 letras creado por otro dispositivo.

Almacenamiento de frases frecuentes en el etiquetado (banco de frases)

En la memoria de la grabadora se pueden almacenar las frases que se utilizan con más frecuencia para el etiquetado de pistas o discos. Hay dos formas de almacenar una frase: mientras se ejecuta el procedimiento de etiquetado o mediante el menú EDIT. En el banco de frases, se pueden almacenar 40 frases de unos 10 caracteres (con un total de 600 caracteres). El número real dependerá de la longitud de cada frase.

En la grabadora

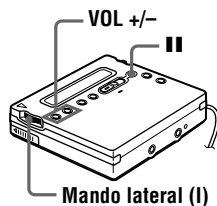

Almacenamiento de frases durante el etiquetado de una pista o de un disco

- 1 Siga el procedimiento "Etiquetado de grabaciones" (página 46) para introducir una frase.

continúa

- 2** Después de introducir la frase, pulse **II** durante 2 segundos como mínimo.

Aparece “Entry!” en el visor y el cursor parpadea después de la frase que acaba de almacenar. Puede continuar la operación de etiquetado.



Puede almacenar frases de una pista o de un disco etiquetados previamente. Siga el procedimiento “Para volver a etiquetar grabaciones” (página 49) y visualice el nombre de la pista o del disco que contiene la frase que desea almacenar. Pulse VOL +/- repetidamente para desplazar el cursor a la derecha de la frase. A continuación, pulse **II** durante 2 segundos como mínimo para almacenar la frase.

Almacenamiento de frases con el menú EDIT

- 1** Presione el mando lateral (I), desléclo hasta que “EDIT” parpadee en el visor y, a continuación, vuelva a presionar el mando.

- 2** Deslice el mando lateral (I) hasta que “Name Bank” parpadee en el visor y presione el mando.

- 3** Introduzca la frase que quiere guardar y, a continuación, presione el mando lateral (I) durante 2 segundos como mínimo. “Entry!” aparece en el visor y la frase queda almacenada.

Recuperación de frases almacenadas en el banco

Puede recuperar una frase almacenada en el banco de frases cuando quiera utilizarla en el nombre de una pista o de un disco. Hay dos formas de recuperar una frase almacenada: las frases almacenadas se muestran una a una durante el procedimiento de etiquetado; o bien, se pueden encontrar por la primera letra de la frase que se busca.

Búsqueda de frases almacenadas visualizándolas una a una

- 1** Siga el procedimiento “Etiquetado de grabaciones” (página 46) hasta que “: Name” o “: Name” parpadee en el visor. A continuación, presione el mando lateral (I).

- 2** Presione **II** repetidamente hasta que la primera frase almacenada en el banco de frases aparezca en el visor.

- 3** Deslice el mando lateral (I) repetidamente. Al deslizar el mando lateral (I), las frases guardadas en el banco aparecerán una a una, en orden secuencial. Si se pulsa **II** en este momento, se recupera la primera frase almacenada en el banco de frases.

- 4** Presione el mando lateral (I) mientras la frase que buscaba aparece en el visor.

El cursor parpadea detrás de la frase que se acaba de recuperar. Ya puede continuar la operación de etiquetado.

Búsqueda de una frase por la primera letra

- 1** Cuando etiquete una pista o un disco, utilice VOL +/- para mover el cursor hasta la letra con la que empieza la frase que quiere seleccionar.

- 2** Pulse **II** para buscar. La frase que corresponde a esa letra aparece en el visor. Si hay dos o más frases que empiezan con la misma letra, pulse **II** para ver la frase siguiente.

- 3** Presione el mando lateral (I) mientras la frase se muestra en el visor. El cursor parpadea detrás de la frase que se acaba de recuperar. Ya puede continuar la operación de etiquetado.

Borrado de frases

Se pueden borrar frases del banco mientras la grabadora está parada. También se pueden borrar cuando la grabadora está vacía.

- 1 Presione el mando lateral (I), deslícelo hasta que aparezca "EDIT" y vuelva a presionar el mando.
- 2 Deslice el mando lateral (I) hasta que aparezca "BankErase" y, a continuación, presione el mando.
- 3 Deslice el mando lateral (I) hasta que aparezca la frase que quiere borrar y presione el mando (I).
"Erase!" aparece y se borra la frase. Si no hay ninguna frase almacenada en el banco de frases, "EMPTY" aparece en el visor.

Para cancelar la operación, pulse ■.

En el mando a distancia

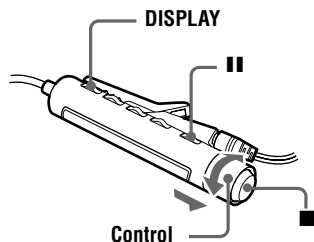

Almacenamiento de frases durante el etiquetado

- 1 Siga el procedimiento "En el mando a distancia" de "Etiquetado de grabaciones" (página 48) para introducir una frase.
- 2 Después de introducir la frase, pulse II durante 2 segundos como mínimo. En el visor aparece "Entry!" y el cursor parpadea detrás de la frase que acaba de almacenar. Ya puede continuar la operación de etiquetado.



Puede almacenar frases de una pista o de un disco etiquetados previamente. Siga el procedimiento "Para volver a etiquetar grabaciones" (página 49) y visualice la pista o el disco que contiene la frase que quiere almacenar. Pulse repetidamente VOL +/- para desplazar el cursor a la derecha de la frase. A continuación, pulse II durante 2 segundos como mínimo para almacenar la frase.

Almacenamiento de frases con el menú EDIT

- 1 Pulse DISPLAY durante 2 segundos como mínimo.
- 2 Gire el control hacia ◀◀◀ o hacia ▶▶▶, hasta que "EDIT" parpadee en el visor, y pulse ■.
- 3 Gire repetidamente el control hacia ◀◀◀ o hacia ▶▶▶ hasta que "Name Bank" parpadee en el visor y, a continuación, pulse ■.
- 4 Escriba la frase que quiere almacenar y pulse ■ durante 2 segundos como mínimo.
"Entry!" aparece en el visor y la frase queda almacenada.

Recuperación de frases almacenadas en el banco de frases

Búsqueda de frases almacenadas visualizándolas una a una

- 1 Siga el procedimiento "En el mando a distancia" de "Etiquetado de grabaciones" (página 48) hasta que "🎵 : Name" o "🎧 : Name" aparezca en el visor.
A continuación pulse ■.
- 2 Pulse II repetidamente hasta que la primera frase almacenada en el banco de frases aparezca en el visor.

continúa

- 3** Gire repetidamente el control hacia **◀◀** o hacia **▶▶▶▶**.

Al girar el control hacia **◀◀** o hacia **▶▶▶▶**, las frases guardadas en el banco de frases aparecen de una en una. Si pulsa **||** en este momento, se recupera la primera frase almacenada en el banco de frases.

- 4** Pulse **■** mientras la frase que le interesa se muestra en el visor.

El cursor parpadea detrás de la frase que se acaba de recuperar. Ya puede continuar la operación de etiquetado.

Búsqueda por la primera letra de una frase

- 1** Al etiquetar una pista o un disco, tire del control y gírelo hacia VOL + o hacia VOL – para mover el cursor hasta la letra con la que empieza la frase que quiere seleccionar.

- 2** Pulse **||** para buscar.

La frase que corresponde a esa letra aparece en el visor. Si hay dos o más frases que empiezan con la misma letra, pulse **||** para ver la frase siguiente.

- 3** Pulse **■** mientras la frase que le interesa se muestra en el visor.

El cursor parpadea detrás de la frase que se acaba de recuperar. Ya puede continuar la operación de etiquetado.

Borrado de frases

Se pueden borrar frases del banco de frases mientras la grabadora está parada. También se pueden borrar cuando la grabadora está vacía.

- 1** Pulse DISPLAY durante 2 segundos como mínimo.

- 2** Gire el control hacia **◀◀** o hacia **▶▶▶▶** hasta que “EDIT” parpadee en el visor y pulse **■**.

- 3** Gire repetidamente el control hacia **◀◀** o hacia **▶▶▶▶** hasta que “BankErase” aparezca en el visor y, a continuación, pulse **■**.

- 4** Gire repetidamente el control hacia **◀◀** o hacia **▶▶▶▶** hasta que aparezca la frase que quiere borrar y, a continuación, pulse **■**.

“Erase!” aparece en el visor y la frase queda borrada.

Si no hay ninguna frase almacenada en el banco de frases, “EMPTY” aparecerá en el visor.

Para cancelar esta operación, pulse DISPLAY durante 2 segundos como mínimo.

Ajuste de la alarma (temporizador de la melodía)

Puede ajustar la alarma entre 1 y 99 minutos para que se desactive.

En la grabadora

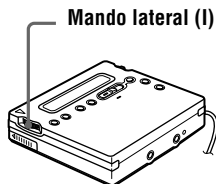

- 1 Con la grabadora parada, en reproducción o en pausa de reproducción, presione el mando lateral (I).
- 2 Deslice el mando lateral (I) hasta que "M-TIMER" parpadee en el visor y, a continuación, presione el mando.
- 3 Deslice el mando lateral (I) hasta que "ON" parpadee en el visor y, a continuación, presione el mando. (ON) se ilumina en el visor.
- 4 Deslice repetidamente el mando lateral (I) para seleccionar el tiempo que debe transcurrir.



Un giro del control cambia el tiempo que debe transcurrir (TIME :) en 1 minuto, dentro de un intervalo de 1 a 99 minutos. Si quiere cambiar el tiempo rápidamente, deslice el mando lateral (I) y manténgalo en esa posición.

- 5 Presione el mando lateral (I). El tiempo queda ajustado.

- 6 Deslice el mando lateral (I) para seleccionar el sonido de la alarma.

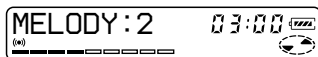

Se pueden seleccionar los sonidos siguientes:

Visor	Sonido de la alarma
MELODY : 1	Música clásica 1
MELODY : 2	Música clásica 2
MELODY : 3	Pitidos

- 7 Presione el mando lateral (I). El temporizador de la melodía queda ajustado. El tiempo que queda hasta que suene la alarma aparece en el visor mientras la grabadora está parada o en pausa de reproducción. Si desea visualizar el tiempo que queda durante la reproducción, ejecute los pasos 1 a 3.

Para cancelar el ajuste de la alarma
Pulse ■.

En el mando a distancia

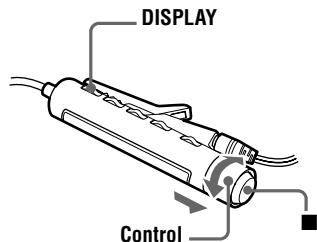

- 1 Con la grabadora parada, en reproducción o en pausa de reproducción, pulse DISPLAY durante 2 segundos como mínimo.
- 2 Gire el control hacia ◀◀ o hacia ▶▶ hasta que "M-TIMER" parpadee en el visor y, a continuación, pulse ■.

continúa

3 Gire el control hacia **◀◀** o hacia **▶▶▶▶** hasta que “ON” parpadee en el visor y, a continuación, pulse **■**.
(*) se ilumina en el visor.

4 Gire el control hacia **◀◀** o hacia **▶▶▶▶** para seleccionar el tiempo que debe transcurrir.

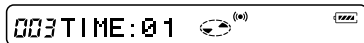

Un giro del control cambia el ajuste del tiempo transcurrido (TIME :) en 1 minuto, dentro de un intervalo de 1 a 99 minutos. Si desea cambiar el tiempo rápidamente, gire el control hacia **◀◀** o hacia **▶▶▶▶** y manténgalo en esa posición.

5 Pulse **■**.

El tiempo queda ajustado.

6 Gire el control hacia **◀◀** o hacia **▶▶▶▶** para seleccionar el sonido de la alarma.

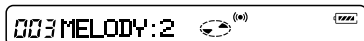

Se pueden seleccionar los sonidos siguientes:

Visor	Sonido de la alarma
MELODY : 1	Música clásica 1
MELODY : 2	Música clásica 2
MELODY : 3	Pitidos

7 Pulse **■**.

La alarma queda ajustada.
El tiempo que queda hasta que suene la alarma aparece en el visor mientras la grabadora está parada o en pausa de reproducción.

Si desea visualizar el tiempo que queda durante la reproducción, ejecute los pasos 1 a 3.

Para cancelar el ajuste de la alarma

Pulse DISPLAY durante 2 segundos como mínimo.

Para cancelar el temporizador de la melodía

Selecione “OFF” en el paso 3 y, a continuación, presione el mando (I) de la grabadora, o pulse **■** en el mando a distancia.

Para detener la alarma

Pulse cualquier botón. La función original de ese botón no se activará.



- Si finaliza el procedimiento después del paso 3, se utilizará automáticamente el ajuste anterior de la alarma.
- Tras sonar durante un minuto, la alarma se detendrá automáticamente y el ajuste de alarma quedará cancelado. Si la alarma suena durante el modo de parada, se interrumpirá automáticamente la alimentación eléctrica 10 segundos después de que la alarma se detenga. Si la alarma se detiene durante la reproducción de un MD, la reproducción continuará sin interrupciones.

Notas

- Los ajustes se perderán cuando se inicie la grabación.
- El temporizador empezará la cuenta atrás (con el ajuste de fábrica) desde el momento en que se seleccione “ON” en el paso 3. La grabadora iniciará de nuevo la cuenta atrás desde el momento en que se cambie el tiempo que debe transcurrir en el paso 4.

Protección auditiva (AVLS)

La función AVLS (Limitador automático de volumen) mantiene bajo el volumen máximo para proteger los oídos.

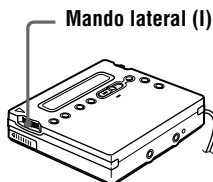

- 1 Presione el mando lateral, deslícelo hasta que "AVLS" parpadee en el visor y, a continuación, vuelva a presionar el mando.
- 2 Deslice el mando lateral hasta que "AVLS ON" parpadee en el visor y, a continuación, presione el mando. Cuando intenta ajustar el volumen demasiado alto, en el visor aparece "AVLS". El volumen se mantendrá a un nivel moderado.

Para cancelar la función AVLS

Seleccione "AVLS OFF" en el paso 2.

Bloqueo de los controles (HOLD)

Use esta función para evitar el accionamiento involuntario de los botones mientras transporta la grabadora.

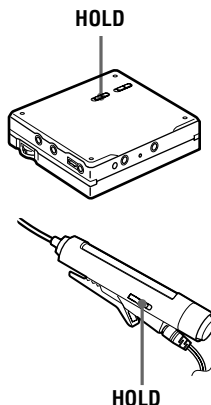

- 1 Deslice HOLD en la dirección indicada por ➡.

En la grabadora, deslice HOLD para bloquear los controles. En el mando a distancia, deslice HOLD para bloquear los controles.

Para desbloquear los controles

Deslice HOLD en la dirección opuesta a la de la flecha.

Desactivación del pitido

Se puede desactivar el pitido que suena en los auriculares/cascos.

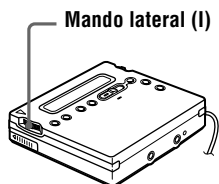

- 1** Presione el mando lateral (I).
- 2** Deslice el mando lateral (I) hasta que "BEEP" parpadee en el visor y, a continuación, presione el mando.
- 3** Deslice el mando lateral (I) hasta que "BEEP OFF" parpadee en el visor y, a continuación, presione el mando.

Para activar el pitido

Seleccione "BEEP ON" en el paso 3.

Se puede usar la grabadora con corriente doméstica o de la forma siguiente.

En la grabadora ...

- una pila recargable de hidruro metálico de níquel NH-14WM (suministrada)

Con el estuche de pilas suministrado ...

- una pila seca LR6 (tamaño AA) alcalina (no suministrada)

Se recomienda usar la grabadora enchufada a la corriente si se va a grabar durante un período de tiempo prolongado.

Duración de la pila¹⁾

Grabación²⁾

(Unidad: horas aprox.) (EIAJ³⁾)

Pilas	Estéreo	LP2	LP4
Pila recargable de hidruro metálico de níquel NH-14WM ⁴⁾	8	10,5	13
Pila seca alcalina Sony LR6 (SG) ⁵⁾	7	10	14
Pila recargable de hidruro metálico de níquel NH-14WM ⁴⁾ + Una LR6 (SG) ⁵⁾	19	26	30

¹⁾ La duración de la pila puede acortarse en función de las condiciones de funcionamiento y de la temperatura ambiente.

²⁾ Cuando grabe, use una pila recargable totalmente cargada. El tiempo de grabación puede variar en función del tipo de pilas alcalinas.

³⁾ Medido conforme al estándar EIAJ (Electronic Industries Association of Japan).

⁴⁾ Si se utiliza una pila recargable al 100% de carga.

⁵⁾ Si se utiliza una pila seca alcalina Sony LR6 (SG) "STAMINA" (fabricada en Japón).

Reproducción

(Unidad: horas aprox.) (EIAJ¹⁾)

Pilas	Estéreo	LP2	LP4
Pila recargable de hidruro metálico de níquel NH-14WM ²⁾	21	23	26
Pila seca alcalina Sony LR6 (SG) ³⁾	30	35	38
Pila recargable de hidruro metálico de níquel NH-14WM ²⁾ + Una LR6 (SG) ³⁾	53	60	66

¹⁾ Medido conforme al estándar EIAJ (Electronic Industries Association of Japan).

²⁾ Si se utiliza una pila recargable al 100% de carga.

³⁾ Si se utiliza una pila seca alcalina Sony LR6 (SG) "STAMINA" (fabricada en Japón).

Cuándo hay que sustituir las pilas

Cuando la pila seca o la pila recargable esté casi agotada,  o el mensaje "LOW BATT" aparecerán parpadeando en el visor. Cambie la pila seca o cargue la pila recargable.

Las indicaciones del indicador de nivel de pila son aproximadas.

Nota

Pare la grabadora antes de cambiar las pilas.

Precauciones

Seguridad

No ponga objetos extraños en la toma DC IN 3V.

Fuentes de alimentación

- Utilice la corriente doméstica, una pila recargable de hidruro metálico de níquel, pilas secas LR6 (tamaño AA) o la batería del automóvil.
- En el hogar, utilice el adaptador de alimentación de ca suministrado con la grabadora. No use ningún otro adaptador de alimentación de ca: la grabadora se podría averiar.

Polaridad del enchufe

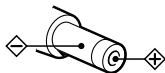

- Incluso aunque la grabadora se haya apagado, permanece conectada a la fuente de alimentación de ca (toma de corriente) mientras está conectada a la toma de red de la pared.
- Si no va a utilizar la grabadora durante un período prolongado, compruebe que desconecta el suministro de alimentación (adaptador de alimentación de ca, pila seca, pila recargable o el cable de la batería del automóvil). Para extraer el adaptador de alimentación de ca de la toma de red de la pared, sujete siempre el enchufe: no tire nunca del cable.

Acumulación de calor

La grabadora puede calentarse si se utiliza durante un período prolongado de tiempo. En ese caso, apague la grabadora hasta que se enfríe.

Instalación

- No use nunca la grabadora en lugares expuestos a condiciones extremas de iluminación, temperatura, humedad o vibraciones.
- Nunca envuelva la grabadora en ningún material mientras esté en funcionamiento con el adaptador de alimentación de ca. El calor acumulado en la grabadora podría hacer que no funcionara bien o causar una avería.

Auriculares/cascos

Seguridad en carretera

No utilice auriculares/cascos mientras conduce, va en bicicleta o maneja un vehículo motorizado. En muchos países es ilegal y además puede provocar un accidente de tráfico. También puede ser potencialmente peligroso escuchar la reproducción a un volumen muy alto mientras pasea, especialmente en los pasos de peatones. Debería extremar las precauciones o dejar de utilizar la grabadora en situaciones potencialmente peligrosas.

Prevención de lesiones auditivas

Evite utilizar los auriculares/cascos a un volumen alto. Los expertos en audición desaconsejan la escucha continua y prolongada a volumen alto. Si nota pitidos o zumbidos en los oídos, reduzca el volumen o interrumpa la audición.

Respeto a los demás

Mantenga el volumen a un nivel moderado. Le permitirá escuchar los sonidos exteriores y mostrar su consideración hacia las personas que se encuentren cerca de usted.

El cartucho MiniDisc

- Cuando transporte o guarde el MiniDisc, póngalo en el estuche.
- No abra la ventana deslizante.
- No coloque el cartucho en lugares sometidos a condiciones extremas de iluminación, temperatura, humedad o polvo.
- Se suministra una etiqueta para el MD que debe pegarse en el espacio del disco destinado para ello. No la pegue en ninguna otra parte del disco.

Limpieza

- Limpie el estuche de la grabadora con un paño suave ligeramente humedecido con agua o con una solución de detergente neutro. No use ningún tipo de almohadilla abrasiva, pulimentos o disolventes, como alcohol o benceno, ya que podría deteriorar el acabado del estuche.
- Limpie el cartucho del disco con un paño seco para eliminar la suciedad.
- El polvo depositado en la lente puede impedir que la unidad funcione correctamente. Compruebe que la tapa del compartimento del disco está bien cerrada después de insertar o extraer un MD.

- Para obtener la mejor calidad de sonido, utilice un paño seco para limpiar los enchufes de los auriculares/cascos en el mando a distancia. Los enchufes sucios pueden provocar distorsiones o interrupciones intermitentes en el sonido.

Notas sobre las pilas

Un uso incorrecto de las pilas puede producir la pérdida de fluido o su combustión. Para evitar esos accidentes, observe las precauciones siguientes:

- Respete la polaridad + y - de las pilas.
- No intente recargar una pila.
- Si no va a usar la grabadora durante un período prolongado, extraiga las pilas.
- Si se produjera una fuga en una pila, limpie cuidadosa y completamente el líquido vertido en el compartimento de las pilas antes de introducir otras nuevas.

Nota sobre ruido mecánico

Mientras está en funcionamiento, la grabadora produce un ruido mecánico causado por el sistema de ahorro de energía que no es ninguna anomalía.

Para proteger un MD grabado

Para proteger contra grabación un MD, deslice hasta la posición de abierta la lengüeta situada en el lateral del MD. En esta posición, no se puede grabar en el MD. Para volver a grabar, deslice la lengüeta de forma que sea visible.

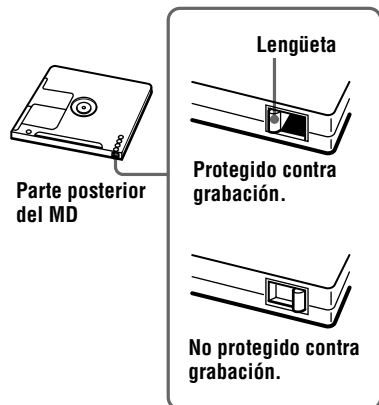

Nota sobre la grabación digital

Esta grabadora usa Serial Copy Management System (sistema de gestión de copia en serie), que sólo permite realizar copias digitales de primera generación de software comercial pregrabado. Sólo se pueden realizar copias de un MD grabado en casa mediante conexiones analógicas (salida de línea).

Software comercial pregrabado, como CD o MD.



Micrófono, tocadiscos, sintonizador, etc. (con tomas de salida analógica).



Si tiene problemas o dudas sobre la grabadora, póngase en contacto con el proveedor Sony más cercano. (Si se ha producido un problema mientras el disco estaba en la grabadora, recomendamos que deje el disco dentro cuando vaya a consultar al proveedor Sony, de forma que éste pueda entender mejor la causa del problema.)

Solución de problemas

Si el problema persiste después de haber realizado estas comprobaciones, póngase en contacto con el proveedor Sony más próximo.

Síntoma	Causa/Solución
La grabadora no funciona o lo hace deficientemente.	<ul style="list-style-type: none">• Puede que no estén bien conectadas las fuentes de audio.<ul style="list-style-type: none">➔ Desconecte las fuentes de audio y vuelva a conectarlas (páginas 16, 22).• La función HOLD está activada (“HOLD” aparece en el visor cuando se pulsa un botón de la grabadora).<ul style="list-style-type: none">➔ Desactive HOLD deslizando el interruptor HOLD en la dirección opuesta a la de la flecha (páginas 14, 55).• Se ha condensado humedad dentro de la grabadora.<ul style="list-style-type: none">➔ Extraiga el MD y deje la grabadora en un lugar cálido durante varias horas hasta que se evapore la humedad.• La pila recargable o la pila seca tienen poca carga (☐ o “LOW BATT” parpadean).<ul style="list-style-type: none">➔ Cargue la pila o sustituya la pila seca (página 57).• La pila seca o la pila recargable se han insertado incorrectamente.<ul style="list-style-type: none">➔ Inserte la pila correctamente (página 13).• Ha pulsado un botón mientras la indicación del disco giraba rápidamente.<ul style="list-style-type: none">➔ Espere hasta que la indicación gire lentamente.• Al grabar digitalmente desde un reproductor portátil de CD, no ha usado la alimentación de ca o no ha desactivado la función contra saltos de sonido como ESP (página 18).• La grabación analógica se efectuó con un cable de conexión con atenuador.<ul style="list-style-type: none">➔ Use un cable de conexión sin atenuador (página 22)• El adaptador de alimentación de ca se ha desenchufado durante la grabación o se ha producido una interrupción de la corriente eléctrica.• Durante el funcionamiento, la grabadora recibió un golpe mecánico, estática excesiva, una tensión de alimentación anormal causada por un rayo, etc.<ul style="list-style-type: none">➔ Reinicie el funcionamiento de la forma siguiente:<ol style="list-style-type: none">1 Desconecte todas las fuentes de alimentación.2 Deje la grabadora desconectada unos 30 segundos.3 Conecte el equipo a la fuente de alimentación.• El disco está dañado o no contiene datos de edición o de grabación correctos.<ul style="list-style-type: none">➔ Vuelva a insertar el disco. Si esto no funciona, vuelva a grabar.• El disco está protegido contra grabación (aparece “PROTECTED”).<ul style="list-style-type: none">➔ Deslice la lengüeta (página 59).• El nivel de grabación es demasiado bajo para grabar (en grabación manual).<ul style="list-style-type: none">➔ Realice una pausa y ajuste el nivel de grabación.

Síntoma	Causa/Solución
La grabadora no funciona o lo hace deficientemente.	<ul style="list-style-type: none"> • Para grabar, se ha insertado un MD pregrabado (aparece “P/B ONLY”). ➔ Inserte un MD grabable.
Aparece “NO SIGNAL” en el visor al grabar desde un reproductor de CD portátil.	<ul style="list-style-type: none"> • No hay señal digital procedente del reproductor de CD portátil. ➔ Al grabar digitalmente desde un reproductor de CD portátil, utilice el adaptador de alimentación de ca y desactive la función antisalto (como ESP) en el reproductor de CD (página 18).
No se ha grabado nada en el MD después de una grabación.	<ul style="list-style-type: none"> • El adaptador de alimentación de ca estaba desconectado o se ha producido un corte de suministro eléctrico durante la grabación.
La tapa no se abre.	<ul style="list-style-type: none"> • Las fuentes de alimentación se han desconectado durante la grabación o la edición, o la pila se ha agotado. ➔ Vuelva a ajustar las fuentes de alimentación o sustituya las pilas gastadas por otras nuevas.
No llega sonido a través de los auriculares/cascos.	<ul style="list-style-type: none"> • El enchufe de los auriculares/cascos no está conectado firmemente. ➔ Conecte firmemente el enchufe de los auriculares/cascos al mando a distancia. Encaje firmemente el enchufe del mando a distancia en $\text{Ⓞ}/\text{LINE OUT}$. • El volumen es demasiado bajo. ➔ Ajuste el volumen pulsando VOL +/-. • El enchufe está sucio. ➔ Limpie el enchufe. • El sonido llega a los auriculares/cascos con mucha estática. • El parámetro “AUDIO OUT” de la toma $\text{Ⓞ}/\text{LINE OUT}$ se ha ajustado en “LINE OUT”. ➔ Póngalo en “HeadPhone”.
No se puede subir el volumen.	<ul style="list-style-type: none"> • AVLS está activado. ➔ Ajuste AVLS en “AVLS OFF” (página 55).
Un MD no se reproduce normalmente.	<ul style="list-style-type: none"> • Ha cambiado el modo de reproducción. ➔ Utilice el mando lateral (I) de la grabadora o pulse RPT/ENT en el mando a distancia para volver a reproducción normal.
Un MD no se reproduce desde la primera pista.	<ul style="list-style-type: none"> • La reproducción del disco se detuvo antes de llegar a la última pista. ➔ Deslice el mando lateral (presione el control hacia $\text{I} \lll$ repetidamente en el mando a distancia) o abra y cierre la tapa una vez para volver al principio del disco y reinicie la reproducción después de comprobar el número de pista en el visor. • La información del disco se ha guardado en la memoria del disco personal. ➔ Borre la información del disco de la memoria del disco personal.

Síntoma	Causa/Solución
La reproducción del sonido salta.	<ul style="list-style-type: none"> • La grabadora está situada en un lugar sometido a vibraciones continuas. <ul style="list-style-type: none"> ➔ Ponga la grabadora en un lugar estable. • Una pista muy corta puede hacer que salte el sonido.
El sonido tiene mucha estática.	<ul style="list-style-type: none"> • Un fuerte campo magnético, de un televisor o de otro dispositivo, está interfiriendo en el funcionamiento. <ul style="list-style-type: none"> ➔ Aleje la grabadora de la fuente del campo magnético.
No se encuentran las marcas de pista.	<ul style="list-style-type: none"> • Ha pulsado II después de pulsar ◀◀ o ▶▶. <ul style="list-style-type: none"> ➔ Pulse II antes de deslizar el mando lateral (I) o de pulsar ◀◀ ▶▶.
La pila recargable no inicia la carga.	<ul style="list-style-type: none"> • La pila recargable se ha insertado mal o el adaptador de alimentación de ca está conectado incorrectamente. <ul style="list-style-type: none"> ➔ Inserte bien la pila o conecte el adaptador de alimentación de ca correctamente.
El reloj pierde la hora o el visor parpadea. La fecha de grabación no se ha grabado en el disco.	<ul style="list-style-type: none"> • La pila incorporada del reloj tiene poca carga. <ul style="list-style-type: none"> ➔ Conecte el adaptador de alimentación de ca a la toma DC IN 3V de la grabadora y a la toma mural para cargar la pila incorporada. Después de la carga, vuelva a ajustar el reloj (página 30). Tenga en cuenta que el reloj puede adelantar o atrasar unos 2 minutos por mes en condiciones normales. • El reloj no está ajustado. <ul style="list-style-type: none"> ➔ Ajuste el reloj (página 30).
No se puede grabar la información de texto del CD.	<ul style="list-style-type: none"> • El cable que conecta los dispositivos no es un cable óptico. <ul style="list-style-type: none"> ➔ Use un cable óptico para conectar los dispositivos. • El reproductor portátil de CD conectado no es compatible con CD-TEXT. <ul style="list-style-type: none"> ➔ Conecte un reproductor de CD portátil (D-E990, etc.) que admita CD-TEXT (página 31). • El CD insertado no admite CD-TEXT. <ul style="list-style-type: none"> ➔ Inserte un CD compatible con CD-TEXT.
VOL +/- o el preajuste de sonido digital no funcionan	<ul style="list-style-type: none"> • El parámetro "AUDIO OUT" se ha ajustado en "LINE OUT". <ul style="list-style-type: none"> ➔ Ajuste el parámetro "AUDIO OUT" en "HeadPhone" (página 20).
El disco no se puede editar en otro componente.	<ul style="list-style-type: none"> • El componente no admite LP2 o LP4. <ul style="list-style-type: none"> ➔ Edítelo en otro componente que admita LP2 o LP4.
Se oye ruido momentáneamente	<ul style="list-style-type: none"> • Debido a la especial tecnología de compresión de audio digital que utiliza el modo LP4, en muy raras ocasiones y con algunas fuentes de sonido se puede producir ruido momentáneamente. <ul style="list-style-type: none"> ➔ Grabe en los modos estéreo normal o LP2.

Limitaciones del sistema

El sistema de grabación de la grabadora de MiniDisc es radicalmente diferente de los empleados en las platinas DAT y de cassette y se caracteriza por las limitaciones que se describen a continuación. No obstante, tenga en cuenta que esas limitaciones se deben a la naturaleza del propio sistema de grabación de MD y no a causas mecánicas.

Síntoma	Causa
Aparece "TR FULL" incluso antes de que el disco haya llegado al tiempo máximo de grabación (60, 74 u 80 minutos).	Cuando se han grabado 254 pistas en el disco, aparece "TR FULL" con independencia del tiempo total grabado. No se pueden grabar más de 254 pistas en el disco. Para continuar la grabación, borre del disco las pistas innecesarias.
"TR FULL" aparece incluso antes de que el disco haya llegado al número de pistas o tiempo de grabación máximos.	La grabación y el borrado repetidos pueden provocar la fragmentación y dispersión de los datos. Aunque esos datos dispersos se pueden leer, cada fragmento se contabiliza como una pista. En ese caso, el número de pistas puede llegar a 254 lo que impide una grabación posterior. Para continuar la grabación, borre del disco las pistas innecesarias.
No se pueden borrar las marcas de pista. El tiempo de grabación restante no se incrementa incluso después de borrar muchas pistas cortas.	Cuando los datos de una pista están fragmentados, la marca de pista de un fragmento de menos de 12 segundos (grabado en estéreo), 24 segundos (grabado en modo LP2 o en monoaural) o 48 segundos (grabado en modo LP4) no se puede borrar. No se pueden combinar pistas grabadas en distintos modos, por ejemplo, una pista grabada en estéreo y otra grabada en monoaural; tampoco se pueden combinar una pista grabada con una conexión digital y una grabada con una conexión analógica. Las pistas cuya duración es inferior a 12, 24 o 48 segundos no se cuentan, por lo que su borrado no aumenta el tiempo de grabación.
El tiempo total grabado y el tiempo restante del disco no suman en total el tiempo máximo de grabación (60, 74 u 80 minutos).	Normalmente, la grabación se realiza en unidades mínimas de unos 2 segundos (en estéreo), 4 segundos (en modo LP2 o monoaural) u 8 segundos (en modo LP4). Cuando la grabación se detiene, la última unidad de grabación utiliza estos 2, 4 u 8 segundos, aunque la duración real sea más corta. De la misma forma, cuando se reanuda la grabación después de la parada, la grabadora inserta automáticamente un espacio en blanco de 2, 4 u 8 segundos antes de la grabación siguiente (esto se hace para evitar el borrado accidental de una pista anterior siempre que se inicia una nueva grabación). Por tanto, el tiempo real de grabación disminuirá un máximo de 6, 12 o 24 segundos siempre que se detiene la grabación.
Las pistas editadas pueden sufrir caídas de sonido durante las operaciones de búsqueda.	La fragmentación de los datos puede originar caídas del sonido durante la búsqueda debido a que las pistas se reproducen a mayor velocidad de la normal.

Mensajes

Si los mensajes de error siguientes parpadean en el visor, consulte la tabla que figura a continuación.

Mensaje de error	Significado/Solución
BLANKDISC	<ul style="list-style-type: none">• Se ha insertado un MD que no contiene ninguna grabación.
DISC ERR	<ul style="list-style-type: none">• El disco está dañado o no contiene datos de edición o de grabación correctos. ➔ Vuelva a insertar el disco. Si esto no funciona, vuelva a grabar.
DISC FULL	<ul style="list-style-type: none">• No queda espacio disponible para grabar en el disco. ➔ Cambie el disco.
Data Save	<ul style="list-style-type: none">• El reproductor de MD está grabando información (sonidos) desde la memoria del disco. ➔ Espere hasta que termine este proceso. No exponga a golpes el reproductor ni interrumpa la alimentación eléctrica.
TOC Edit	<ul style="list-style-type: none">• El reproductor de MD está grabando información (posiciones de inicio y final de pista) desde la memoria al disco. ➔ Espere hasta que termine este proceso. No exponga a golpes el reproductor ni interrumpa la alimentación eléctrica.
BUSY	<ul style="list-style-type: none">• Ha intentado accionar la grabadora mientras ésta accedía a datos grabados. ➔ Espere a que desaparezca el mensaje (en algún caso, puede tardar varios minutos).
NAME FULL	<ul style="list-style-type: none">• Ha intentado introducir más de 200 caracteres para etiquetar un solo disco o una sola pista.• Ha intentado utilizar más de 1 700 caracteres en nombres de discos o pistas. ➔ Introduzca los caracteres sin sobrepasar el límite.
Hi DC in	<ul style="list-style-type: none">• El voltaje de la fuente de alimentación es demasiado alto (no se utiliza el adaptador de alimentación de ca suministrado o el cable para batería de automóvil recomendado). ➔ Use el adaptador de alimentación de ca suministrado o el cable para batería de automóvil recomendado.
HOLD	<ul style="list-style-type: none">• La grabadora está bloqueada. ➔ Deslice HOLD en dirección contraria a la de la flecha para desbloquear la grabadora (página 55).
LOW BATT	<ul style="list-style-type: none">• Las pilas tienen poca carga. ➔ Cargue la pila recargable o sustituya la pila seca (página 57).
MEM OVER	<ul style="list-style-type: none">• Ha intentado grabar con la grabadora situada en un lugar en que recibe una vibración continua. ➔ Coloque la grabadora en un lugar estable y vuelva a iniciar la grabación.

Mensaje de error	Significado/Solución
NO COPY	<ul style="list-style-type: none"> • Ha intentado realizar una copia de un disco protegido con el Sistema de gestión de copia en serie. No se pueden realizar copias desde una fuente conectada digitalmente que, a su vez, se haya grabado con una conexión digital. ➔ Emplee una conexión analógica (página 16).
NO DISC	<ul style="list-style-type: none"> • Ha intentado reproducir o grabar sin insertar un disco en la grabadora. ➔ Inserte un MD.
NO SIGNAL	<ul style="list-style-type: none"> • La grabadora no ha podido detectar señales digitales de entrada. ➔ Compruebe que la fuente está bien conectada (página 22).
P/B ONLY	<ul style="list-style-type: none"> • Ha intentado grabar o editar un MD comercial pregrabado (P/B significa “playback”, reproducción). ➔ Inserte un MD grabable.
PROTECTED	<ul style="list-style-type: none"> • Ha intentado grabar o editar un MD con la lengüeta en la posición de protección contra grabación. ➔ Deslice la lengüeta hacia atrás (página 59).
SORRY	<ul style="list-style-type: none"> • Ha intentado borrar la marca de pista al principio de la primera pista. • Ha intentado borrar una marca de pista para combinar pistas que la grabadora no puede combinar (por ejemplo, una pista grabada en estéreo y otra en monoaural). • Ha intentado sustituir una marca de pista. • Ha intentado fijar el preajuste de sonido digital cuando el parámetro “AUDIO OUT” estaba ajustado en “LINE OUT”. ➔ Utilice el mando lateral para poner el parámetro “AUDIO OUT” en “HeadPhone” (página 20). • Ha intentado pulsar II o T MARK durante la grabación sincronizada.
TEMP OVER	<ul style="list-style-type: none"> • La grabadora se ha calentado. ➔ Deje que la grabadora se enfríe.
TR FULL	<ul style="list-style-type: none"> • No hay más espacio para nuevos datos cuando se edita el MD. ➔ Borre las pistas innecesarias (página 43).
TrPROTECT	<ul style="list-style-type: none"> • Ha intentado grabar o editar una pista que está protegida contra el borrado. ➔ Grabe o edite en otras pistas.
EDITING	<ul style="list-style-type: none"> • Ha pulsado un botón en la grabadora mientras editaba desde el mando a distancia.
MENU	<ul style="list-style-type: none"> • Ha pulsado un botón del mando a distancia mientras seleccionaba un menú en la grabadora.

Mensaje de error	Significado/Solución
LINE OUT	<ul style="list-style-type: none"> • Ha pulsado VOL +/- cuando el parámetro “AUDIO OUT” estaba ajustado en “LINE OUT”. ➔ Utilice el mando lateral para poner el parámetro “AUDIO OUT” en “HeadPhone” (página 20).
NO TEXT	<ul style="list-style-type: none"> • Ha intentado usar la función de copia de texto de CD para copiar un nombre de pista o de disco desde un CD que no tiene datos de texto (página 31).
EMPTY	<ul style="list-style-type: none"> • Ha intentado borrar datos del banco de frases pero no había datos grabados.
BANK FULL	<ul style="list-style-type: none"> • El banco de frases ya está lleno y no puede almacenar la frase que ha intentado introducir. ➔ Borre algunas frases del banco de frases y vuelva a introducir la nueva frase.

Especificaciones

Sistema de reproducción de audio

Sistema MiniDisc de audio digital

Propiedades del diodo láser

Material: GaAlAs

Longitud de onda: $\lambda = 790$ nm

Duración de la emisión: continua

Salida del láser: inferior a 44,6 μ W

(Esta salida es el valor medido a una distancia de 200 mm de la superficie de la lente del bloque de captura óptica con una abertura de 7 mm.)

Tiempo de grabación y reproducción

Si se utiliza MDW-80:

Máximo 160 min en monoaural

Máximo 320 min en estéreo

Revoluciones

350 rpm a 2 800 rpm (CLV)

Corrección de errores

Advanced Cross Interleave Reed Solomon Code (ACIRC)

Frecuencia de muestreo

44,1 kHz

Convertidor de frecuencia de muestreo

Entrada: 32 kHz/44,1 kHz/48 kHz

Codificación

Adaptive Transform Acoustic Coding (ATRAC)

ATRAC3 — LP2

ATRAC3 — LP4

Sistema de modulación

EFM (modulación de ocho a catorce)

Número de canales

2 canales estéreo

1 canal mono

Respuesta en frecuencia

20 a 20 000 Hz \pm 3 dB

Fluctuación y trémolo

Por debajo de límites medibles

Entradas

Micrófono: minitoma estéreo, nivel mínimo de entrada 0,25 m V

Entrada¹⁾: minitoma estéreo, nivel mínimo de entrada 49 m V

Entrada óptica (digital)¹⁾: minitoma óptica (digital)

Salidas

LINE OUT²⁾: minitoma estéreo

Auriculares/cascos: nivel de salida máximo 5 mW + 5 mW, impedancia de carga 16 ohm

LINE OUT: 194 m V, impedancia de carga 10 kilohm

¹⁾La toma LINE IN (OPT) sirve para conectar un cable digital (óptico) o un cable de línea (analógico).

²⁾La toma LINE OUT conecta auriculares/cascos o un cable de línea.

Requisitos de alimentación

Adaptador de alimentación de ca de Sony conectado a la toma DC IN 3V:

230–240 V ca, 50/60 Hz (modelos para el Reino Unido y Hong Kong)

220–230 V ca, 50/60 Hz (otros modelos europeos)

100–240 V ca, 50/60 Hz (otros modelos)

Pila recargable de hidruro metálico de níquel NH-14WM

Pila LR6 (tamaño AA) alcalina

Tiempo de funcionamiento con pilas

Consulte "Duración de la pila" (página 57)

Dimensiones

Aprox. 78,9 \times 17,1 \times 72 mm (an/al/prf)

Peso

Aprox. 110 g sólo la grabadora

Accesorios suministrados

Adaptador de alimentación de ca (1)

Auriculares/cascos con mando a distancia (1)

Pila recargable (1)

Estuche para la pila seca (1)

Estuche de transporte para la pila recargable (1)

Bolsa/estuche de transporte con un clip para el cinturón (excepto modelo de Estados Unidos) (1)

Adaptador de enchufe de ca (sólo modelo universal) (1)

Cable óptico (1)

Patentes de los Estados Unidos y otros países con licencia de Dolby Laboratories.

Diseño y especificaciones sujetos a cambios sin previo aviso.

Accesorios opcionales

Cable óptico

POC-151HG, POC-152HG, POC-MZ1, POC-MZ2, POC-15B, POC-15AB, POC-DA12SP

Cable de línea RK-G129, RK-G136

Micrófonos estéreo ECM-717, ECM-MS907, ECM-MS957

Auriculares/cascos estéreo* MDR-D77, MDR-D55

Cable de conexión para texto de CD RK-TXT1
Altavoces activos SRS-Z500

MD grabables de la serie MDW

Es posible que su proveedor no pueda proporcionarles alguno de los accesorios de la lista. Solicite al proveedor información detallada sobre los accesorios disponibles en su país.

- * Tanto si va a enchufar los auriculares/cascos directamente a /LINE OUT en la unidad principal como a un mando a distancia, utilice auriculares/cascos con minienchufe estéreo.

minienchufes estéreo

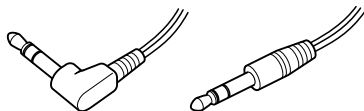

microenchufe



¿Qué es un MD?

¿Cómo funciona un MD?

Hay dos tipos de MiniDisc (MD): comercial (pregrabado) y grabable (en blanco). Los MD comerciales, grabados en estudio, se pueden reproducir casi indefinidamente. Sin embargo, no se pueden grabar como si fueran cintas de cassette. Para grabar, debe emplear un “MD grabable”.

MD comerciales pregrabados

Los MD comerciales pregrabados se graban y reproducen como los CD normales. Un haz láser incide en los surcos de la superficie del MD y refleja la información en la lente de la grabadora. La grabadora descodifica las señales y las reproduce como música.

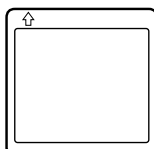

MD grabables

Los MD grabables, que usan tecnología magneto-óptica (MO), se pueden grabar innumerables veces. El láser interior de la grabadora aplica calor al MD y desmagnetiza la capa magnética del MD. La grabadora aplica entonces un campo magnético a la capa. Este campo magnético corresponde exactamente a las señales de audio generadas por la fuente conectada. (Las polaridades norte y sur se igualan a los valores digitales “1” y “0”.) El MD desmagnetizado adopta la polaridad del campo magnético y el resultado es un MD grabado.

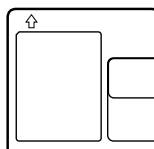

Tamaño y capacidad del MiniDisc

El MiniDisc de 2,5 pulgadas, encapsulado en un cartucho de plástico parecido al de un disquete de 3,5 pulgadas (consulte la página 69), usa una nueva tecnología de compresión de audio llamada ATRAC (Adaptive TRansform Acoustic Coding). Para almacenar más sonido en menos espacio, ATRAC extrae y codifica sólo aquellos componentes de frecuencia realmente audibles para el oído humano.

Acceso rápido aleatorio

Al igual que un CD, el MD permite un acceso aleatorio instantáneo al principio de cualquier pista musical. Los MD comerciales pregrabados se graban con direcciones de ubicación para cada selección musical. Los MD grabables se fabrican con un “Área de TOC de usuario” para contener el orden de la música. El sistema TOC (índice de contenido) es similar al “sistema de administración de directorios” de los disquetes. Es decir, las direcciones inicial y final de todas las pistas grabadas en el disco se almacenan en esta área. Esto permite un acceso aleatorio al principio de cualquier pista cuando se introduce un número de pista (AMS), así como etiquetar la ubicación con un nombre de pista como se haría en un disquete.

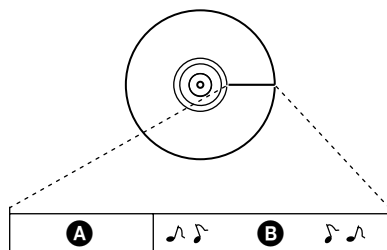

- A** — Área de TOC del usuario
Contienen el orden y los puntos de inicio y final de la música.
- B** — Datos musicales.

CUIDADO

Para evitar riscos de incêndio ou de descargas eléctricas, não exponha o aparelho à chuva ou à humidade.

Para evitar choques eléctricos não abra a caixa do aparelho. Os serviços de assistência só devem ser prestados por técnicos qualificados.

Não instale o aparelho num espaço fechado, como por exemplo, uma estante ou um armário.

Cuidado

A utilização de instrumentos ópticos com este aparelho aumenta o risco de lesões oculares.

**ATENÇÃO — RADIAÇÃO LASER
INVISÍVEL QUANDO ABERTO**

**EVITAR A EXPOSIÇÃO
AOS RAIOS**

Informações

O VENDEDOR NÃO PODE, EM NENHUMA CIRCUNSTÂNCIA, SER RESPONSABILIZADO POR DANOS DIRECTOS, ACIDENTAIS OU CONSEQUENCIAIS DE QUALQUER NATUREZA, NEM POR PERDAS OU DESPESAS RESULTANTES DE UM PRODUTO DEFEITUOSO OU PROVOCADAS PELA UTILIZAÇÃO DE QUALQUER PRODUTO.

Determinados países podem regulamentar a eliminação da pilha utilizada para alimentar este produto. Consulte o seu agente local.

WALKMAN e  são marcas comerciais da Sony Corporation.



A marca CE da unidade só é válida para os produtos comercializados na União Europeia.

PT

3-PT

Índice

Apresentação dos controlos	8
---	----------

Como começar	13
---------------------------	-----------

Gravar um MD imediatamente!	16
--	-----------

Reproduzir um MD imediatamente!	19
--	-----------

Os vários métodos de gravação	21
Duas maneiras de se ligar a uma fonte de som	21
Gravação com entrada analógica (cabo de linha necessário)	22
Gravar durante períodos muito prolongados	23
Para iniciar/concluir uma gravação em sincronia com o leitor (Gravação-sincronizada)	24
Gravação sem substituir o material existente	25
Gravar com um microfone	25
Adicionar marcas de faixas automaticamente em intervalos especificados (Registo automático de hora)	26
Regulação manual do nível de gravação (Gravação manual)	27
Verificação do tempo restante ou da posição de gravação	28
No gravador	28
No telecomando	29
Acertar o relógio para que registre a hora de gravação	30
Copiar as informações de texto do CD durante a gravação (Juntar texto)	31

Os vários modos de reprodução 34

Seleção directa de uma faixa	34
Alterar a ordem de reprodução	34
No gravador	34
No telecomando	35
Ajustar a qualidade de som (Programação de som digital)	36
Alterar a velocidade de reprodução (Controlo da velocidade)	38
Guardar as programações para discos individuais	
(Memória pessoal do disco)	38
No gravador	39
No telecomando	39
Verificação do tempo restante ou da posição de reprodução	40
No gravador	40
No telecomando	41
Ligação a um sistema estéreo (LINE OUT)	41

Montagem de faixas gravadas 43

Apagar faixas	43
Para apagar uma faixa	43
Para apagar todo o disco	43
Adicionar uma marca de faixa	44
Apagar uma marca de faixa	44
Mover faixas gravadas	45
No gravador	45
No telecomando	46
Identificar gravações	46
No gravador	46
No telecomando	48
Guardar as frases que utiliza frequentemente na identificação	
(Banco de frases)	49
No gravador	49
No telecomando	51

Outras operações 53

Programar o alarme (Melody Timer)	53
No gravador	53
No telecomando	53
Protecção dos ouvidos (AVLS)	55
Bloqueio dos controlos (HOLD)	55
Desligar o sinal sonoro	56

Fontes de alimentação 57

Duração das pilhas	57
--------------------------	----

Informações adicionais 58

Precauções	58
Resolução de problemas	61
Limitações do sistema	64
Mensagens	65
Especificações	68
O que é um MD?	69

Apresentação dos controlos

Para obter mais informações, consulte as páginas indicadas entre parêntesis.

O gravador

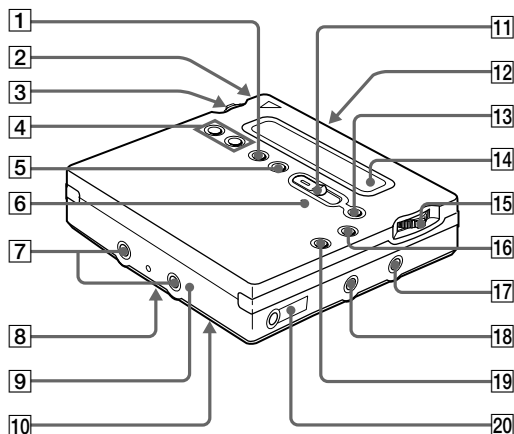

- | | |
|---|---|
| 1 Botão END SEARCH (17) (47) | 11 Interruptor REC (gravação) (17) (25) |
| 2 Compartimento da pilha (13) | 12 Botão OPEN (15) |
| 3 Botão rotativo (E) (MENU/ENTER) (11) (20) (25) (34) (43) (53) | 13 Botão II (pausa) (17) (20) (27) (31) (44) (47) (51) |
| 4 Botão VOL +/- (19) (47) | 14 Janela do visor (24) (34) (53) |
| 5 Botão REC MODE (23) | 15 Botão rotativo (D) (▶, ◀◀/▶▶) (12) (17) (19) (45) (47) |
| 6 Indicador REC (29) | 16 Botão ■ (parar)/CHARGE (13) (17) (19) (23) (43) |
| 7 Terminais para ligar o estojo da pilha seca (14) | 17 Tomada LINE IN (OPT) (16) (22) |
| 8 Interruptor SYNCHRO REC ON/OFF (gravação sincronizada) (na parte de trás) (24) | 18 Tomada MIC (PLUG IN POWER) (25) |
| 9 Tomada DC IN 3V (13) (16) | 19 Botão T MARK (44) |
| 10 Interruptor HOLD (na parte de trás) (14) (55) | 20 Tomada (auscultadores/auriculares)/LINE OUT (14) (31) (41) |

A janela do visor do gravador

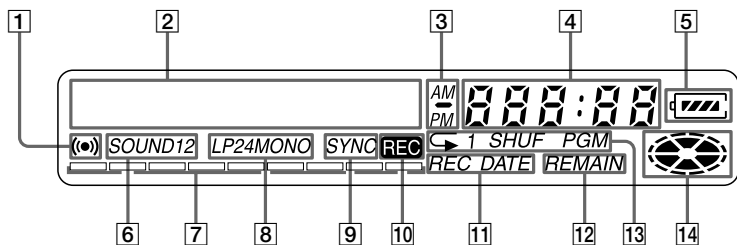

- 1** Indicação de alarme (53)
- 2** Visor de informações de caracteres (29) (34)
Mostra os nomes do disco e da faixa, data, mensagens de erro, números de faixas, etc.
- 3** Indicação de AM/PM (30)
Acende-se juntamente com a indicação das horas no sistema de 12 horas.
- 4** Visor da hora (29) (40)
Mostra o tempo de gravação, hora actual, tempo decorrido da faixa ou do MD que está a ser gravado ou reproduzido.
- 5** Indicação da pilha (13)
Mostra a carga residual da pilha.
- 6** Indicação sonora (36)
Acende-se quando Programação de som digital está activada.
- 7** Indicador de nível de som (28)
Mostra o volume do MD que está a ser reproduzido ou gravado.
- 8** Indicação LP2, LP4, MONO (mono) (23)
- 9** Indicação SYNC (de gravação sincronizada) (24)
Acende-se durante a gravação sincronizada.
- 10** Indicação REC (17)
Acende-se durante a gravação. Se piscar, o gravador está em modo de espera de gravação.
- 11** Indicação REC DATE (data de gravação/actual) (40)
Acende-se juntamente com a data e a hora de gravação do MD. Se apenas se acender "DATE", aparece a data e a hora actual.
- 12** Indicação REMAIN (faixas/tempo restante) (28) (40)
Acende-se juntamente com o tempo restante da faixa, do MD ou do número restante de faixas.
- 13** Indicação do modo de reprodução (34)
Mostra o modo de reprodução do MD.
- 14** Indicação do disco (24) (34)
Mostra se o disco está a gravar, reproduzir ou editar um MD.

Os auscultadores/auriculares com um telecomando

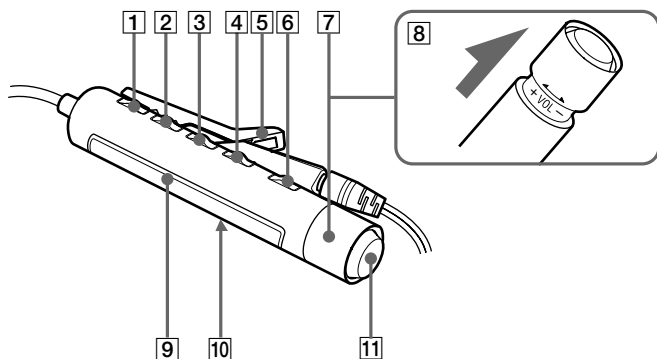

- 1** Botão DISPLAY (29) (38) (46) (48) (53)
- 2** Botão PLAYMODE (35) (48)
- 3** Botão RPT/ENT (repetir/introduzir) (36) (37)
- 4** Botão SOUND (36)
- 5** Patilha
- 6** Botão **II** (pausa) (20) (48) (51)
- 7** Controlo (**II** / **▶▶▶▶**) (12) (19) (36) (46) (48) (51) (53)
▶▶▶▶ : reproduzir, AMS, FF
II : REW
- 8** Controlo (VOL +/-) (12) (19) (48)
Puxe e rode para ajustar o volume.
- 9** Janela do visor (29) (36)
- 10** Interruptor HOLD (14) (55)
- 11** Botão **■** (parar) (19) (38) (46) (53)

A janela do visor do telecomando

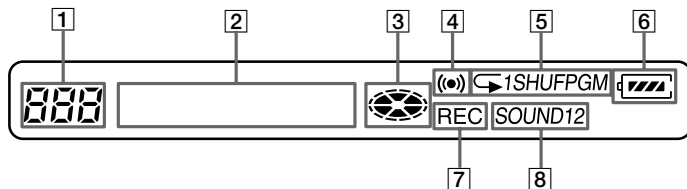

- 1** Visor do número das faixas (29) (36) (54)
- 2** Visor de informações de caracteres (29) (36) (54)
- 3** Indicação do disco (29) (36) (54)
- 4** Indicação de alarme (54)
- 5** Indicação do modo de reprodução (36)
- 6** Indicação da pilha (29) (36) (54)
- 7** Indicação REC (17) (29)
- 8** Indicação SOUND (36)

Antes de utilizar o gravador

Como utilizar o botão rotativo

Os dois botões rotativos do gravador podem ser utilizados para executar várias operações durante a reprodução, gravação, montagem e quando o gravador estiver no modo de paragem.



Rode para seleccionar

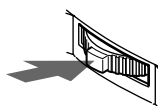

Carregue para introduzir

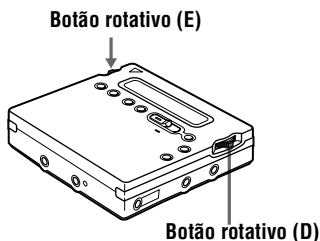

Botão rotativo (E)

Botão rotativo (D)

Funções do botão rotativo

Botão rotativo (E) (MENU/ENTER)

- Seleccionar e introduzir os itens do menu.

Podem utilizar várias opções através dos itens do menu mencionados abaixo.

Menu ¹⁾	Funções
EDIT	Seleccionar operações de montagem (identificar faixas ou discos, apagar faixas ou discos, etc.) (páginas 43, 45 to 47 e 50).
DISPLAY	Mostrar o tempo de reprodução decorrido, tempo de reprodução restante, etc. (páginas 28 e 40).
PLAY MODE	Seleccionar o modo de reprodução (reprodução repetitiva, reprodução aleatória, etc.) (página 34).
RecVolume	Seleccionar a regulação manual ou automática do nível de gravação (página 27).
M-TIMER	Programar o alarme (Melody timer) (página 53).
AUDIO OUT	Seleccionar  /LINE OUT tomada de saída (página 41).
SOUND	Seleccionar "SOUND1" ou "SOUND2" (Programação de som digital) (página 37).
PERSONAL	Introduzir ou apagar as informações do disco na Memória pessoal do disco (página 39).
TIME MARK	Seleccionar a programação Marcação automática da hora (página 26).
MIC SENS	Seleccionar a sensibilidade do microfone (página 25).
AVLS	Seleccionar "AVLS ON" ou "AVLS OFF" (AVLS (Sistema automático de limitação do volume)) (página 55).
BEEP	Seleccionar "BEEP ON" ou "BEEP OFF" (sinal sonoro dos auscultadores/auriculares) (página 56).

Menu ¹⁾	Funções
REC-Posi	Seleccionar o local onde pretende iniciar a gravação (página 25).
CLOCK SET	Programar o relógio (página 30).

¹⁾ Os itens de menu seleccionáveis variam de acordo com o modo de operação do gravador. Só podem ser seleccionados determinados itens de menu no gravador, no telecomando ou em ambos. Para obter mais informações, consulte o número da página indicado entre parêntesis.

- Seleção directa de uma faixa.

Quando o MD estiver a ser reproduzido, pode seleccionar a faixa seguinte olhando para o número e para o nome da faixa no visor. Para seleccionar uma faixa, rode o botão rotativo (E) até aparecer a faixa pretendida e, em seguida, prima o botão.

Botão rotativo (D) (▶/◀/▶▶/◀◀)

- Reproduzir: Prima o botão rotativo (D) (▶).
- AMS: Rode o botão rotativo (D) na direcção de ◀◀ ou na direcção de ▶▶.
- FF/REW: Rode sem largar o botão rotativo (D) na direcção de ◀◀ ou ▶▶.

Como utilizar o controlo no telecomando

O controlo no telecomando pode ser utilizado da seguinte forma.

Reproduzir/AMS/Procurar

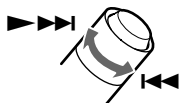

Rode num sentido ou noutro sem largar o controlo

Regular o volume (VOL +/-)

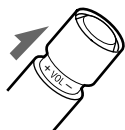

Puxar

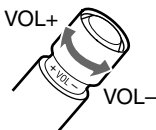

Rodar

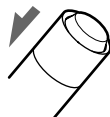

Voltar a colocar

Como começar

Carregue a pilha recarregável antes de a utilizar. Mesmo que a pilha recarregável não esteja carregada, o gravador pode ser utilizado desde que o transformador de CA esteja ligado.

1 Introduzir a pilha recarregável

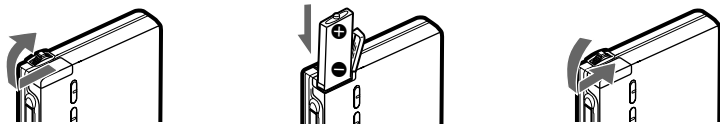

Introduza a pilha recarregável com o polo negativo para a frente.

2 Carregar a pilha recarregável

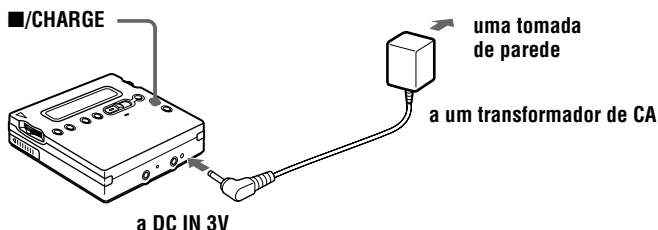

① Ligue o transformador de CA fornecido.

② Prima ■/CHARGE.

“Charging” pisca,  aparece no visor e a carga é iniciada. Depois da carga ser efectuada, a indicação da pilha desaparece. Se estiver completamente descarregada, a pilha recarregável demora cerca de 3,5 horas a carregar. Para cancelar a carga, prima ■/CHARGE.

③ Desligue o transformador de CA fornecido.

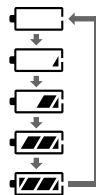

continua

Utilizar a pilha seca

Introduza uma pilha seca alcalina LR6 (tamanho AA).

Para poder utilizar o gravador durante o máximo de tempo possível, utilize a pilha seca assim como uma pilha recarregável totalmente recarregada.

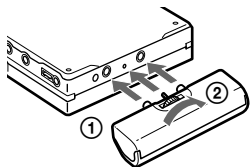

Encaixe o estojo da pilha seca no gravador.

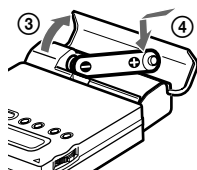

Introduza primeiro a extremidade negativa da pilha.

3 Fazer ligações e desbloquear o controlo

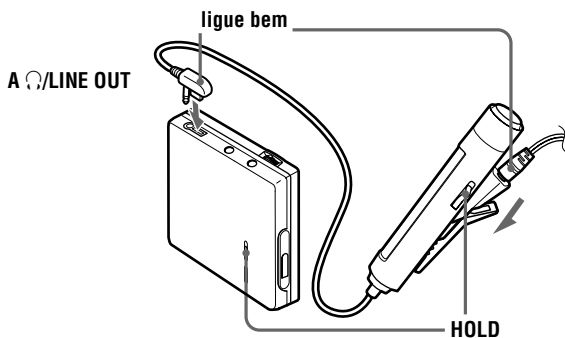

① Ligue os auscultadores/auriculares ao telecomando A /LINE OUT.

② Faça deslizar HOLD na direcção da seta (→), tal como aparece na imagem para desbloquear os controlos.

4

Introduza um MD (Utilize um MD gravável para a gravação.)

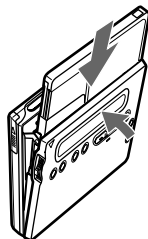
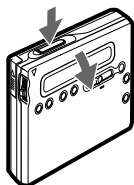

① Prima OPEN para abrir a tampa.

② Introduza um MD com o lado que contém a etiqueta virada para cima e carregue na tampa para a fechar.

Notas

- Se premir ■/CHARGE imediatamente após a carga ter sido concluída, a carga é iniciada novamente. Se tal acontecer, prima ■/CHARGE novamente para parar a operação de carga, uma vez que a pilha já está totalmente carregada.
- A carga pára quando tentar utilizar o gravador durante a mesma.
- Utilize apenas o transformador de CA fornecido.
- O tempo de carga pode variar consoante o estado da pilha.
- Quando se carrega uma pilha pela primeira vez ou depois de um longo período de inactividade, a duração da pilha pode ser inferior ao normal. Descarregue e carregue a pilha várias vezes. A duração da pilha deve voltar ao normal.
- Quando a duração de uma pilha com a carga total ficar reduzida a cerca de metade da duração normal, substitua a pilha.
- Se não utilizar o gravador durante muito tempo, retire a pilha recarregável.

Gravar um MD imediatamente!

Ligação a uma fonte digital através de um cabo óptico para efectuar gravações digitais. É possível efectuar gravações digitais, mesmo a partir de equipamento digital com frequências de amostragem diferentes, como por exemplo, um deck de DAT ou um sintonizador BS, através do conversor de frequências de amostragem incorporado (consulte “Nota acerca da gravação digital” (página 59)). Para gravações a partir de uma fonte analógica, consulte “Gravação com entrada analógica (cabo de linha necessário)” (página 22). Deve utilizar um transformador de CA fornecido quando efectuar as gravações.

1

Fazer ligações (Introduza os cabos com firmeza e totalmente nas respectivas tomadas.)

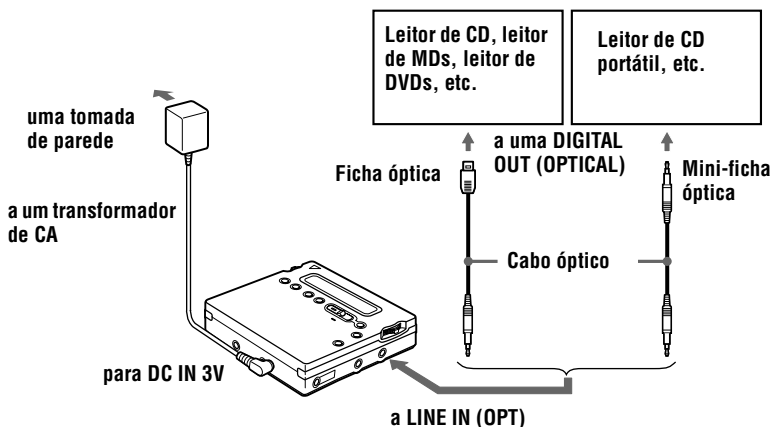

2

Gravar um MD

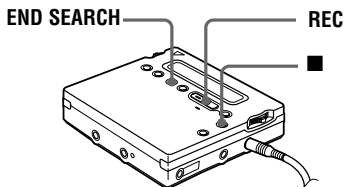

- ① **Prima e deslize REC para a direita.**
“REC” acende-se e a gravação começa.
- ② **Reproduza o CD ou a cassette que pretende gravar.**

Para parar a gravação, prima ■.

Depois de premir ■, o gravador é desligado automaticamente após 10 segundos (se utilizar pilhas) ou aproximadamente 5 minutos (se utilizar o transformador de CA).

Para	Prima
Gravar a partir do fim da gravação anterior ¹⁾	END SEARCH e, em seguida, prima e deslize REC para a direita.
Gravar a meio da gravação anterior ¹⁾	Prima o botão rotativo (D) (▶▶) ou rode-o na direcção de ▶▶ ou de ◀◀ para encontrar o ponto de início da gravação e prima ■ para parar. Em seguida, prima e deslize REC para a direita.
Fazer uma pausa	²⁾ Volte a carregar em para continuar a gravação.
Retirar o MD	■ e abra a tampa. ³⁾ (Não é possível abrir a tampa enquanto “TOC Edit” estiver a piscar no visor.)

¹⁾ Quando programar “REC-Posi” para “From End”, as operações de gravação são sempre iniciadas a partir do fim da gravação anterior (página 25).

²⁾ É adicionada uma marca de faixa no ponto em que voltou a premir || para continuar a gravação durante o modo de pausa; o restante da faixa é contado como uma nova faixa.

³⁾ Se abrir a tampa quando “REC-Posi” estiver programado para “From Here”, a gravação começa a partir da primeira faixa quando gravar novamente. Verifique o ponto de início da gravação no visor.

Se a gravação não começar

- Assegure-se de que o gravador não está bloqueado (página 55).
- Assegure-se de que o MD não está protegido contra desgravação (página 59).
- Não pode gravar num MD premasterizado.

Para os modelos fornecidos com o adaptador de ficha CA

Se o transformador de CA não for compatível com a tomada de parede, utilize o adaptador de ficha CA.

Notas

- “Data Save” ou “TOC Edit” pisca enquanto os dados da gravação (o ponto de início e de fim da faixa, etc.) estiverem a ser gravados. Não mova ou abane o gravador, nem desligue a fonte de alimentação enquanto a indicação estiver a piscar no visor.
- A tampa não abre enquanto “TOC Edit” não desaparecer do visor.

- Se houver uma interrupção na alimentação (ou seja, se remover a pilha, se esta estiver gasta ou se o transformador de CA estiver desligado) durante uma gravação ou montagem, ou enquanto “TOC Edit” aparecer no visor, isso significa que só é possível abrir a tampa quando a corrente for restabelecida.
- Só é possível efectuar uma gravação digital a partir de uma saída de tipo óptico.
- Quando efectuar uma gravação a partir de um leitor de CD portátil, programe o leitor de CD para o modo de pausa e, em seguida, efectue a gravação.
- Verifique os seguintes passos quando gravar a partir de um leitor de CD portátil:
 - Alguns leitores de CD portáteis podem não ter saídas digitais, a não ser que tenham uma fonte de alimentação de corrente alterna.
 - Ligue o transformador de CA ao leitor de CD portátil e utilize um transformador de CA como fonte de alimentação.
 - Desactive a função anti-salto (tal como ESP*) no leitor de CD portátil.

* Electronic Shock Protection (Protecção electrónica contra choques)



- A tomada LINE IN (OPT) destina-se tanto à entrada digital como analógica. O gravador reconhece automaticamente o tipo do cabo de linha e muda para a entrada digital ou analógica.
- O nível do som da gravação é regulado automaticamente.
- Pode controlar o som durante a gravação. Ligue os auscultadores/auriculares com o telecomando ao /LINE OUT e regule o volume premindo VOL +/- . Isto não afecta o nível de gravação.

Reproduzir um MD imediatamente!

1 Reproduzir um MD

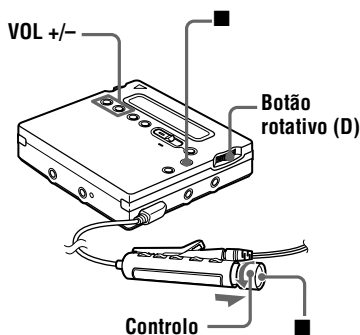

- ① **Prima o botão rotativo (D) (▶).** Rode o controlo na direcção de ▶▶▶ no telecomando.

É emitido um sinal sonoro curto nos auscultadores/ auriculares quando utilizar o telecomando.

- ② **Prima VOL +/- para regular o volume.** Puxe e rode o controlo na direcção de VOL +/- no telecomando.

O volume aparece indicado no visor. Depois de regular o volume, coloque o controlo na posição inicial.

Para interromper a reprodução, prima ■.

É emitido um sinal sonoro longo nos auscultadores/ auriculares quando utilizar o telecomando.

A reprodução começa a partir do ponto em que parou pela última vez.

Depois de premir ■, o gravador é desligado automaticamente após 10 segundos (se utilizar pilhas) ou aproximadamente 5 minutos (se utilizar o transformador de CA).

Para	Prima (Nº de sinais sonoros que ouve nos auscultadores/auriculares ²⁾)
Localizar o início da faixa actual	Rode o botão rotativo (D) na direcção de ◀◀◀. Rode o controlo na direcção de ◀◀ no telecomando. (Três sinais sonoros curtos)
Localizar o início da faixa seguinte	Rode o botão rotativo (D) na direcção de ▶▶▶. Rode o controlo na direcção de ▶▶▶ no telecomando. (Dois sinais sonoros curtos)
Voltar atrás durante a reprodução ¹⁾	Rode sem largar o botão rotativo (D) na direcção de ◀◀◀. Rode sem largar o controlo em direcção a ◀◀ no telecomando.
Avançar durante a reprodução ¹⁾	Rode sem largar o botão rotativo (D) na direcção de ▶▶▶. Rode sem largar o controlo na direcção de ▶▶▶ no telecomando.

Para	Prima (Nº de sinais sonoros que ouve nos auscultadores/auriculares ²⁾)
Fazer uma pausa	(Sinais sonoros curtos e contínuos) Prima novamente para continuar a gravação.
Retirar o MD	■ e abra a tampa. ³⁾

¹⁾ Para recuar ou avançar sem ouvir, prima || e rode sem largar o botão rotativo na direcção de ◀◀ ou para ▶▶ no gravador ou prima sem largar o controlo de ◀◀ ou ▶▶▶ no telecomando.

²⁾ Pode desactivar o sinal sonoro (página 56).

³⁾ Depois de abrir a tampa, o ponto de início da reprodução passa para o início da primeira faixa (excepto quando as informações do disco são armazenadas na Memória pessoal do disco).

Função G-PROTECTION

A função G-PROTECTION foi criada de forma a permitir uma protecção excelente contra saltos durante várias utilizações. Esta função permite uma protecção contra choques durante a reprodução superior às reproduções normais.

Se a reprodução não começar

Assegure-se de que o gravador não está bloqueado (página 55).

Quando utilizar os auscultadores/auriculares ligue-os directamente ao gravador

Os botões VOL +/- e a função Programação de som digital podem deixar de funcionar. Se isso acontecer, execute o procedimento descrito abaixo.

- 1 Prima o botão rotativo (E), rode-o até “AUDIO OUT” piscar no visor e, em seguida, prima o botão novamente.
- 2 Rode o botão rotativo (E) até aparecer “HeadPhone” no visor.
- 3 Prima o botão rotativo (E) novamente.



O modo de reprodução alterna automaticamente para corresponder ao modo de gravação do material (estéreo, LP2, LP4 ou em mono).

Notas

- Se houver uma interrupção no fornecimento de energia (por exemplo, se retirar a pilha, se a pilha estiver gasta ou se desligar o transformador de CA) durante o funcionamento do gravador, a tampa pode não se abrir enquanto o fornecimento de energia não for restabelecido.
- O som pode saltar se:
 - O gravador sofrer um choque contínuo superior ao previsto.
 - For reproduzido um MiniDisc que esteja sujo ou riscado.

Duas maneiras de se ligar a uma fonte de som

A tomada de entrada deste gravador funciona como uma tomada de entrada digital e analógica. Ligue o gravador a um leitor de CD ou a um gravador de cassetes utilizando a entrada digital (óptica) ou a entrada analógica (linha). Para efectuar uma gravação, consulte “Gravar um MD imediatamente!” (página 16) para gravar utilizando uma entrada digital (óptica) e “Gravação com entrada analógica (cabo de linha necessário)” (página 22) para gravar utilizando a saída analógica (linha).

Diferenças entre a entrada digital (óptica) e a entrada analógica (linha)

Diferença	Entrada digital (óptica)	Entrada analógica (linha)
Fonte que pode ligar	Equipamento com uma tomada de saída digital (óptica)	Equipamento com uma tomada de saída analógica (linha)
Cabo que pode utilizar	Cabo óptico (com uma ficha óptica ou uma minificha óptica) (página 22)	Cabo de linha (com 2 fichas RCA ou uma minificha estéreo) (página 16)
Sinal da fonte	Digital	Analógica Mesmo que esteja ligada a uma fonte digital (como um CD), o sinal enviado para o gravador é analógico.
Número de faixas gravadas	Marcado (copiado) automaticamente • nas mesmas posições que na fonte (quando a fonte de origem é um CD ou um MD). • após um segmento em branco ou uma passagem com um nível de som baixo (cuja fonte de som não seja de CD ou um MD) com mais de 2 segundos. • quando o gravador estiver em modo de pausa durante a gravação sincronizada (o gravador fica automaticamente em modo de pausa quando encontra uma secção sem som durante 3 ou mais segundos). Pode apagar as marcas desnecessárias depois da gravação. “Apagar uma marca de faixa” (página 44).	Marcados automaticamente • a seguir a um espaço em branco ou um segmento com som baixo superior a 2 segundos. • se parar o gravador durante a gravação. • automaticamente em intervalos especificados quando o Registo automático de hora estiver activado. Pode apagar as marcas desnecessárias depois da gravação. “Apagar uma marca de faixa” (página 44).
Nível do som da gravação	Igual ao da fonte. Pode ser também regulado manualmente (controlo de nível de gravação digital). “Regulação manual do nível de gravação (Gravação manual)” (página 27).	Regulado automaticamente. Pode ser também regulado automaticamente. “Regulação manual do nível de gravação (Gravação manual)” (página 27).

Nota

As marcas de faixa podem ser copiadas incorrectamente:

- quando gravar a partir de leitores de CD ou de vários leitores de disco que utilizem uma entrada digital (óptica).
- quando a fonte estiver em modo de reprodução do programa ou no modo de reprodução aleatória durante uma gravação em que se utilize uma entrada digital (óptica). Nesse caso, reproduza a fonte no modo de reprodução normal.
- quando gravar programas BS ou CS através de uma entrada digital (óptica).

Gravação com entrada analógica (cabo de linha necessário)

O som é enviado do equipamento ligado como sinal analógico mas é gravado de forma digital no disco.

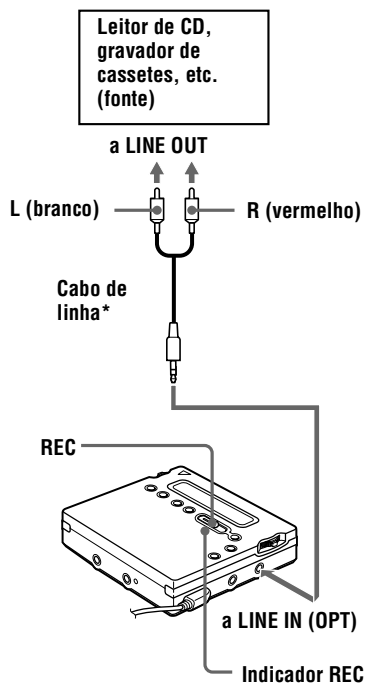

* Não utilize os cabos de ligação com um atenuador. Para efectuar uma ligação a um leitor de CD portátil com uma mini-tomada estéreo, utilize o cabo de ligação RK-G136. Para obter mais informações sobre cabos de ligação, consulte "Acessórios opcionais" (página 68).

1 Introduza um MD gravável e, em seguida, prima e deslize REC para a direita.

"REC" e o indicador REC acendem-se no visor e a gravação inicia-se.

2 Reproduza a fonte que pretende gravar.

Para obter informações sobre outros tipos de gravações, consulte "Gravar um MD imediatamente!" (página 16).



A tomada LINE IN (OPT) destina-se tanto à entrada digital como analógica.

O gravador reconhece automaticamente o tipo do cabo de linha e muda para a entrada digital ou analógica.

Nota

Se interromper temporariamente uma gravação premindo **II**, é adicionada uma marca de faixa nesse ponto quando prime **II** novamente para continuar a gravação. A gravação continua a partir de uma nova faixa.

Gravar durante períodos muito prolongados

Selecione o modo de gravação de acordo com a hora de gravação pretendida.

A velocidade de gravação em estéreo é 2 (LP2) a 4 vezes superior (LP4) à hora de gravação normal.

Os MDs gravados em mono, no modo LP2 ou LP4 só podem ser reproduzidos em leitores MD ou em gravadores com o sistema mono, LP2 ou LP4.

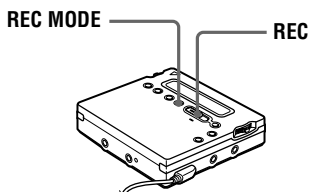

- 1 Prima REC MODE várias vezes para seleccionar o modo de gravação pretendido.

Modo de gravação ¹⁾	Visor	Tempo de gravação ³⁾
Estéreo	(nenhum)	Aprox. 80 min.
LP2 estéreo	LP2	Aprox. 160 min.
LP4 estéreo	LP4	Aprox. 320 min.
Mono ²⁾	MONO	Aprox. 160 min.

¹⁾ Para obter uma melhor qualidade de som, grave em estéreo ou no modo LP2.

²⁾ Se gravar uma fonte estéreo em mono, o som da esquerda e da direita são misturados.

³⁾ Quando utilizar um MD regravável de 80 minutos.

- 2 Prima e deslize REC para a direita.
- 3 Reproduza a fonte que pretende gravar.

Para parar a gravação, prima ■.

Quando gravar de novo, o gravador volta à gravação estéreo.



Os componentes de áudio que suportam os modos LP2 ou LP4 estão indicados pelos logotipos **MDLP** ou **MDLP**.

Notas

- Deve utilizar o transformador de CA fornecido para gravações de longa duração.
- Se tentar reproduzir um MD gravado no modo LP2 ou LP4 num leitor/gravador que não seja suportado por nenhum desses modos, a reprodução não é iniciada e aparece "LP:" no visor.
- O som gravado através da entrada digital (óptica) pode ser controlado em estéreo através dos auscultadores/auriculares, etc.
- Quando grava no modo LP4, pode ocorrer, em situações muito raras, um ruído temporário em determinadas fontes de som. Isto é devido à tecnologia especial de compressão áudio digital que permite um tempo de gravação 4 vezes superior a uma gravação normal. Se ocorrer ruído, é recomendado gravar no modo de estéreo normal ou em LP2 para obter uma melhor qualidade de som.

Para iniciar/concluir uma gravação em sincronia com o leitor (Gravação-sincronizada)

Pode fazer gravações digitais num MD a partir de uma fonte digital.

Antes de efectuar a gravação sincronizada, faça as ligações à fonte digital com um cabo digital e introduza um MD gravável.

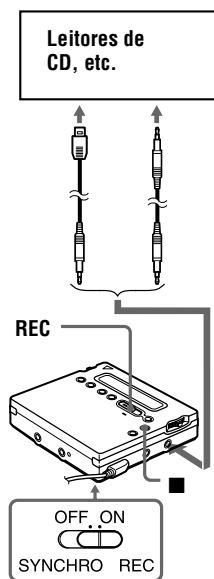

- 1 Deslize SYNCHRO REC para ON.



Indicação de gravação sincronizada

“SYNC” aparece no visor.

“SYNC” só aparece se o cabo óptico estiver ligado ao gravador.

- 2 Prima e deslize REC para a direita.
O gravador entra no modo de espera de gravação.
- 3 Reproduza o som da fonte.
O gravador começa a gravar quando receber o som da reprodução.

Para parar a gravação, prima ■.



- Durante a gravação sincronizada, não pode introduzir uma pausa manualmente.
- Se o leitor não emitir som durante 3 segundos durante a gravação sincronizada, o gravador fica automaticamente em modo de espera. Assim que o leitor voltar a emitir som, o gravador retoma a gravação sincronizada. O gravador pára automaticamente se estiver em modo de espera durante 5 minutos ou mais.
- Para gravações de maior duração; siga o passo 1 de “Gravar durante períodos muito prolongados” (página 23) para seleccionar o modo de gravação e, em seguida, inicie a gravação sincronizada.

Notas

- Não ligue SYNCHRO REC durante a gravação. A gravação pode não ficar bem feita.
- Mesmo que não haja som gravado na fonte, há casos em que a gravação não pára automaticamente durante a gravação sincronizada, devido ao ruído emitido pela fonte de som.
- Se houver um espaço em branco com cerca de 2 segundos durante a gravação sincronizada de uma fonte de som diferente do CD ou do MD, uma nova marca de faixa é adicionada automaticamente no ponto em que termina o espaço em branco.
- A gravação sincronizada não pode ser efectuada se o cabo de ligação não for um cabo óptico, ou se o cabo estiver ligado à tomada MIC (PLUG IN POWER).
- Não pode mudar manualmente o nível de gravação nem o modo de gravação durante a gravação sincronizada.

Gravação sem substituir o material existente

Se não quiser apagar o conteúdo do MD, efectue o seguinte procedimento. O novo material é gravado a seguir ao já existente.

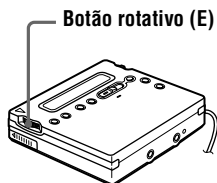

- 1 Prima o botão rotativo (E) quando o gravador estiver parado.
- 2 Rode o botão rotativo (E) várias vezes até “REC-Posi” piscar no visor e, em seguida, prima o botão.
- 3 Rode o botão rotativo (E) várias vezes até “From End” piscar no visor e, em seguida, prima o botão.

Para iniciar a gravação a partir do ponto actual

Selecione “From Here” no passo 3.

Notas

- A programação é mantida mesmo depois da corrente ser desligada.
- Se começar a gravação e o gravador estiver no modo reprodução-pausa, a gravação é iniciada a partir do ponto em que estava no modo de pausa.

Gravar com um microfone

Ligue um microfone estéreo à tomada MIC (PLUG IN POWER). Para obter mais informações sobre microfones estéreo, consulte “Acessórios opcionais” (página 68).

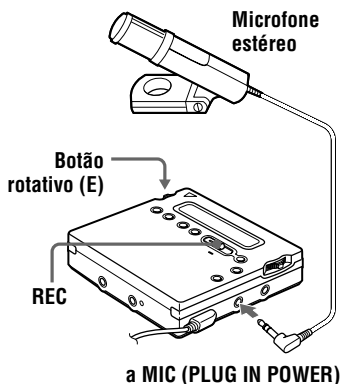

- 1 Prima e deslize REC para a direita. Para outras operações, consulte “Gravar um MD imediatamente!” (página 16).

Para parar a gravação, prima ■.

Para seleccionar a sensibilidade do microfone

- 1 Prima o botão rotativo (E) quando o gravador estiver parado.
- 2 Rode o botão rotativo (E) várias vezes até aparecer “MIC SENS” no visor e, em seguida, prima o botão (E).
- 3 Rode o botão rotativo (E) várias vezes até aparecer “SENS HIGH” ou “SENS LOW” no visor.
Quando gravar um som fraco ou a uma longa distância, programe para “SENS HIGH”. Quando gravar um som alto ou a uma curta distância, programe para “SENS LOW”.
- 4 Prima o botão rotativo (E).

Notas

- Não pode gravar com um microfone enquanto um cabo óptico estiver ligado à tomada LINE IN (OPT). O gravador muda automaticamente a entrada pela ordem seguinte: entrada óptica, entrada do microfone e entrada analógica.
- O microfone pode captar o som do funcionamento do próprio gravador. Se isso acontecer, afaste o microfone do gravador.

Adicionar marcas de faixas automaticamente em intervalos especificados (Registo automático de hora)

Utilize esta função para adicionar automaticamente marcas de faixa em intervalos especificados quando efectuar uma gravação através de um conector de entrada analógica ou de um microfone.

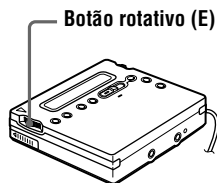

- 1** Prima o botão rotativo (E) enquanto o gravador estiver a gravar ou em modo de pausa.
- 2** Rode o botão rotativo (E) várias vezes até “TIME MARK” piscar no visor e, em seguida, prima o botão.
- 3** Rode o botão rotativo (E) várias vezes até o intervalo de tempo pretendido piscar no visor.
Selecione um dos seguintes intervalos.

Visor	Duração
OFF	—
5 min. ON	Aprox. 5 min.
10 min. ON	Aprox. 10 min.
15 min. ON	Aprox. 15 min.

- 4** Prima o botão rotativo (E).

Para cancelar o Registo automático de hora

Selecione “OFF” no passo 3 ou pare a gravação.

Utilizar o Registo automático de hora para adicionar marcas de faixa durante a gravação

Depois de programar o intervalo de tempo no passo 4, o gravador começa a adicionar uma marca de faixa sempre que decorrer um intervalo de tempo. Por exemplo, se estiver programado um intervalo de tempo de 5 minutos no Registo automático de hora e já tiverem decorrido 8 minutos de gravação, é então adicionada uma marca de faixa num ponto equivalente a 13 minutos (8 + 5) após o início da gravação e, em seguida, de 5 em 5 minutos.

No entanto, se o intervalo de Registo automático de hora for superior ao tempo de gravação decorrido, é adicionada uma marca de faixa quando tiver decorrido o intervalo do Registo automático de hora. Por exemplo, se o intervalo de Registo automático de hora estiver programado para 5 minutos, mas tiverem decorrido apenas 3 minutos de gravação, é adicionada uma marca de faixa no ponto de 5 minutos após o início da gravação e, em seguida, de 5 em 5 minutos.



“T” aparece a seguir ao número da faixa no gravador em relação às marcas de faixa adicionadas pelo Registo automático de hora e “T” aparece a seguir ao visor da hora no telecomando.

Notas

- A marcação automática de faixas pelo Registo automático de hora é iniciada quando adiciona uma marca de faixa normal ao disco (ou seja, quando prime T MARK ou II, etc.).
- A programação é perdida quando a gravação pára.

Regulação manual do nível de gravação (Gravação manual)

Durante a gravação, o nível do som da gravação é regulado automaticamente. Se necessário, pode programar o nível manualmente.

Nota

Regule o nível de gravação enquanto o gravador estiver em modo de espera. Não pode regulá-lo durante a gravação.

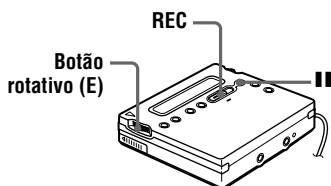

- 1 Prima e deslize REC para a direita, mantendo premido II.
- 2 Prima o botão rotativo (E), rode-o até “RecVolume” piscar no visor e, em seguida, prima o botão novamente.
- 3 Rode o botão rotativo (E) várias vezes até “ManualREC” piscar no visor e, em seguida, prima o botão.



Para voltar ao controlo automático, siga novamente o procedimento a partir do passo 2. Em seguida, rode o botão rotativo (E) várias vezes até “Auto REC” piscar no visor e, em seguida, prima o botão.

- 4 Reproduza a fonte.

- 5** Enquanto observa o indicador de nível de som no visor, regule o nível de gravação rodando o botão rotativo (E). Regule o nível até o quinto segmento se acender no indicador de nível. Se a entrada máxima acender o nono segmento, reduza o nível.

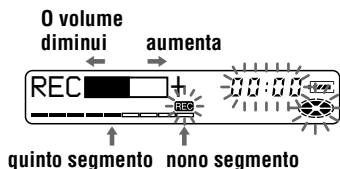

A gravação não se inicia neste passo. Se o som for proveniente de um componente externo ligado, verifique se introduziu uma marca na fonte, no início do material que quer gravar, antes de iniciar a reprodução do mesmo.

- 6** Prima **II** novamente para iniciar a gravação.

Para parar a gravação, prima ■.

Quando voltar a gravar, o controlo do nível de gravação regressa ao modo automático.



Se premir **■** durante a gravação, o gravador muda para o modo de regulação do nível de gravação automático quando iniciar novamente o processo.

Notas

- O nível de gravação não pode ser regulado enquanto estiver a decorrer a gravação. Se quiser regular o nível de gravação depois do processo ter sido iniciado, prima **II** para o gravador efectuar uma pausa. Em seguida, efectue o procedimento a partir do passo 5.
- Não pode regular o nível de gravação manualmente durante a gravação sincronizada.

Verificação do tempo restante ou da posição de gravação

Pode ver o tempo restante, o número da faixa, etc., tanto durante a gravação como com o gravador parado.

No gravador

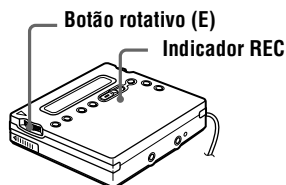

- 1** Quando o gravador estiver em modo de gravação ou paragem, prima o botão rotativo (E), rode-o até “DISPLAY” piscar no visor e, em seguida, prima o botão novamente.
- 2** Rode o botão rotativo (E) até a informação piscar no visor. Sempre que rodar o botão, o visor muda da seguinte forma.

LapTime (O tempo decorrido da faixa actual.)

↓
RecRemain (O tempo restante para gravação.)

↓
AllRemain (O tempo restante após a faixa actual.)¹⁾

↓
Clock (Hora actual.)

¹⁾Só aparece depois do gravador parar.

- 3** Prima o botão rotativo (E).
O visor muda da seguinte forma.

Visor do gravador



A	B
Número da faixa	Tempo decorrido
Número da faixa ¹⁾	Tempo restante de gravação
Números das faixas a seguir à faixa actual ²⁾	Tempo restante a seguir à posição em que se encontra
Data actual ³⁾	Hora actual ³⁾

- ¹⁾ Se a faixa estiver identificada, aparece “ 🎵 ” no visor, assim como o nome da faixa (só aparece quando “RecRemain” estiver seleccionado no modo de pausa).
- ²⁾ Se o disco estiver identificado, aparece “ 🎵 ” no visor, assim como o nome do disco (só aparece quando “AllRemain” estiver seleccionado no modo de pausa).
- ³⁾ Só aparece quando o relógio estiver programado (só aparece quando “Clock” estiver seleccionado).



O visor que aparece no telecomando é diferente dos visores do gravador. Consulte “No telecomando” (página 29) para verificar o visor que aparece no telecomando.

Para saber em que situação se encontra a gravação

O indicador acende-se ou pisca de acordo com a situação da gravação.

Situação da gravação	REC
Durante a gravação	acende-se pisca conforme o som da fonte durante a gravação com um microfone (voz reflectida)
No modo de espera de gravação	pisca

Situação da gravação	REC
Restam menos de 3 minutos de tempo de gravação	pisca lentamente
Foi adicionada uma marca de faixa (quando efectuar o controlo só pelo gravador)	apaga-se momentaneamente



Se quiser verificar a posição de reprodução ou o nome da faixa durante a reprodução, consulte a página 40.

No telecomando

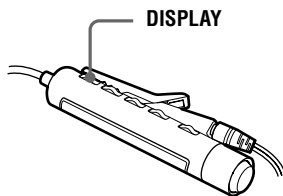

- 1 Prima DISPLAY durante a gravação ou quando se encontra no modo de paragem.

Sempre que premir este botão, o visor muda da seguinte forma.

Visor do telecomando



Indicação C/D

Durante a gravação

Número da faixa/Tempo decorrido

↓
Número da faixa/Tempo de gravação restante

↓
—/Hora actual¹⁾

¹⁾Só aparece quando estiver programado.

continua

No modo de paragem

Número da faixa/Tempo decorrido

↓
Número da faixa/Nome da faixa¹⁾

↓
Número de faixas do disco/Nome do disco¹⁾

↓
—/Hora actual²⁾

¹⁾Só aparece se a faixa e o disco estiverem identificados.

²⁾Só aparece quando o relógio estiver programado.



- Se quiser verificar a posição de reprodução ou o nome da faixa durante a reprodução, consulte a página 41.
- O visor que aparece no gravador é diferente dos visores do telecomando. Consulte “No gravador” (página 28) para verificar o visor que aparece no gravador.

Acertar o relógio para que registe a hora de gravação

Para registar a data e a hora no MD durante a gravação, é necessário acertar o relógio.

Depois de acertar o relógio, o gravador mostra a hora de gravação sempre que iniciar o processo. Se não quiser registar a hora da gravação na faixa, não execute esta operação.

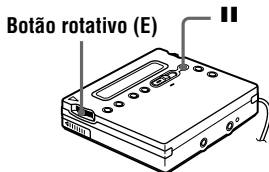

- 1** Prima o botão rotativo (E) quando o gravador estiver parado.
- 2** Rode o botão rotativo (E) até “CLOCK SET” piscar no visor e, em seguida, prima o botão. Os dígitos do ano piscam.

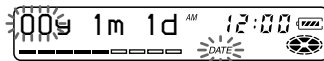

- 3** Mude o ano actual rodando o botão rotativo (E) e, em seguida, prima o botão. O dígito do mês pisca.
- 4** Repita o passo 3 para introduzir o mês, a data, a hora e os minutos. Quando prime o botão rotativo (E) para introduzir os minutos, o relógio começa a funcionar.

Se se enganar ao acertar o relógio

Prima ■ e volte a acertar o relógio a partir do passo 2. Pode ignorar uma operação premindo o botão rotativo (E).

Para ver a hora actual

Quando o gravador estiver parado ou a efectuar uma gravação, prima o botão rotativo (E), rode-o até aparecer “DISPLAY” no visor e, em seguida, prima o botão novamente. Rode o botão rotativo (E) até “CLOCK” piscar no visor e, em seguida, prima o botão novamente. A hora actual aparece no visor.

Para ver as horas no sistema de 24 horas

Enquanto acerta o relógio, prima II. Para ver as horas no sistema de 12 horas, prima II novamente.

Para manter a hora correcta

Depois de acertar o relógio, este apresenta sempre a hora certa, desde que o gravador esteja ligado a uma fonte de alimentação, como por exemplo, uma pilha recarregável, uma pilha seca alcalina ou um adaptador de corrente alterna. No entanto, se não estiver ligado a nenhuma fonte de alimentação, a programação do relógio é mudada para a programação de fábrica após cerca de 3 minutos.

Quando mudar a pilha recarregável ou a pilha seca alcalina, ter em atenção que deverá fazê-lo em 3 minutos.

Nota

Certifique-se de que a hora está programada correctamente se quiser que a hora de gravação seja gravada de forma precisa no caso de uma gravação importante.

Copiar as informações de texto do CD durante a gravação (Juntar texto)

É necessário o cabo de ligação de texto de CD, um CD que suporte CD-TEXT e um leitor de CD que suporte Juntar texto

Pode copiar automaticamente os nomes dos discos e das faixas durante a gravação se ligar o gravador a um leitor de CD portátil da Sony que suporte juntar anexo (a função de cópia de texto de CD) (D-E990, etc.). Para além do cabo de ligação de texto de CD (RK-TXT1), verifique se ligou o gravador ao leitor de CD portátil utilizando um cabo óptico.

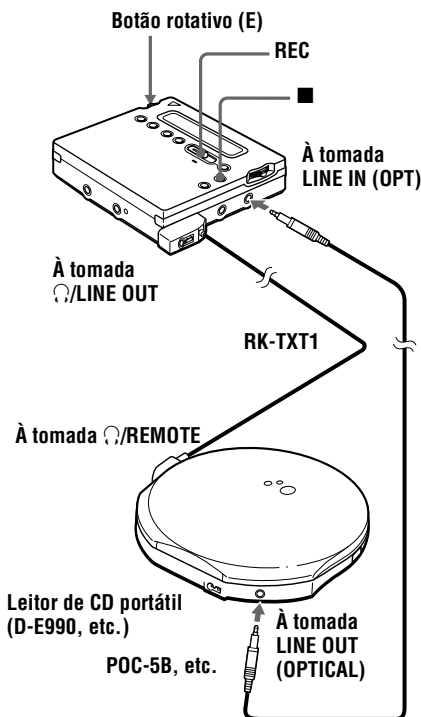

1 Prima e deslize REC para a direita para iniciar a gravação e, em seguida, inicie a reprodução do CD no leitor de CD portátil.

“SYNC”, “REC” e “” acendem-se no visor.

“CD TEXT” aparecem durante alguns segundos. Em seguida, “001 TEXT?” e “PushENTER” aparecem alternadamente no visor.

Aparece “NO TEXT” se não existir nenhuma informação do nome da faixa no CD. Neste caso, o nome da faixa não vai ser copiado.

2 Prima o botão rotativo (E).

Aparece o nome da faixa e, em seguida, alternam o nome da faixa e “PushENTER” no visor.

3 Prima o botão rotativo (E).

Enquanto é copiado, o nome da faixa passa no visor.

4 Siga os passos 2 e 3 para copiar o nome de cada faixa que apareça.

5 Prima  no gravador no ponto onde pretende parar a gravação.

“” acende-se e, em seguida, “000 TEXT?” e “PushENTER” aparecem alternadamente no visor.

Se não quiser copiar as informações sobre o nome do disco, prima  novamente. O nome do disco não foi copiado e termina a operação.

“NO TEXT” aparece nesta altura, se não existirem informações sobre o disco no CD. Neste caso, a operação termina sem copiar o nome do disco.

6 Prima o botão rotativo (E).

Aparece o nome do disco e, em seguida, o nome do disco e “PushENTER” aparecem alternadamente no visor.

7 Prima o botão rotativo (E).

“TOC Edit” começa a piscar.

Em seguida, o nome do disco passa no visor.



Se o nome do disco ou da faixa aparecerem no visor no passo 1, as faixas e as informações de texto do CD de determinados CDs são gravadas automaticamente por completo. Se o CD tiver estas características, prima  no gravador no ponto onde pretende parar a gravação ou após a gravação de todas as faixas. “TOC Edit” começa a piscar. Em seguida, o nome do disco passa no visor.

Notas

- Se copiar as informações do nome do disco para um disco com um nome de disco já gravado, o nome de disco antigo será anulado pelo novo nome.
- Quando a função de cópia de texto do CD estiver activada, não pode aceder a várias programações e funções de edição com o botão rotativo.



Podem controlar o som durante a gravação.

Ligue os auscultadores/auriculares com o telecomando ao cabo de ligação de texto de CD e regule o volume premindo os botões VOL +/- do gravador.

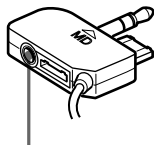

**Ligar os auscultadores/
auriculares com o telecomando**

Notas

- A função de cópia de texto do CD só pode ser utilizada com os componentes que tenham o logótipo indicado abaixo.

JOINT TEXT

CD → MD

Componentes de áudio que suportam a função de cópia de texto do CD:

D-EJ01, D-RJ915, D-EJ815, D-EJ715,
D-FJ75TR, D-EJ711 (Set. 2000)

- A função de cópia de texto do CD só pode ser utilizada com CDs que suportem a função CD-TEXT.



- O cabo de ligação de texto de CD RK-TXT1 foi concebido para utilização exclusiva neste gravador e para o leitor de CD portátil da Sony (D-E990, etc.). Não utilize um cabo de ligação de outro tipo para copiar as informações de texto do CD.
- O telecomando torna-se inoperante se o cabo de ligação do texto de CD (RK-TXT1) estiver ligado ao gravador.
- Se parar o leitor CD ou interromper a reprodução, faz parar automaticamente a gravação. Quando retomar a gravação, uma nova marca de faixa é adicionada automaticamente.
- O nome da faixa apresentada não é gravada se parar ou efectuar uma pausa na reprodução do CD no meio do processo de cópia na gravação.

Seleção directa de uma faixa

Pode seleccionar directamente a faixa pretendida através do botão rotativo (E).

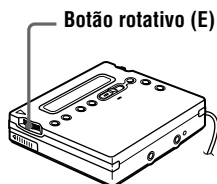

- 1 Rode o botão rotativo (E) até aparecer a faixa pretendida no visor e, em seguida, prima o botão rotativo (E).

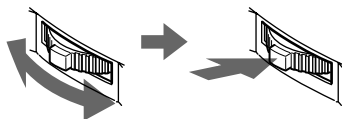

Rode para seleccionar

Carregue para introduzir

O nome da faixa seleccionada aparece no visor e o gravador inicia a reprodução se premir o botão rotativo. Se a faixa não estiver identificada, aparece apenas o número.



Se executar o passo 1 enquanto o gravador estiver a fazer a leitura aleatória das faixas, a reprodução aleatória começa a partir da faixa que seleccionou.

Nota

Se seleccionar uma faixa directamente durante a reprodução do programa, o modo de reprodução volta ao normal.

Alterar a ordem de reprodução

Pode reproduzir faixas várias vezes de três maneiras distintas: repetir todas, repetir uma e repetir por ordem aleatória.

No gravador

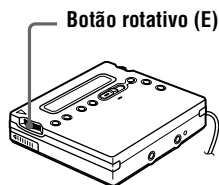

Seleccionar um modo de reprodução

- 1 Quando o gravador estiver em gravação ou em modo de paragem, prima o botão rotativo (E), rode-o até “PLAY MODE” piscar no visor e, em seguida, prima o botão novamente.
- 2 Rode o botão rotativo (E) para seleccionar o modo de reprodução e, em seguida, prima o botão. Sempre que roda o botão o item no visor indicado por **A** muda como exemplificado abaixo. Se carregar no botão rotativo com **A** a piscar, muda o modo de reprodução. O novo modo aparece, então, na janela do visor indicado por **B**.  indica que a reprodução repetitiva foi activada por reprodução.

Visor do gravador

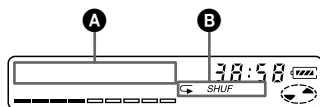

Indicação **A/B** (Modo de reprodução)

Normal— (Todas as faixas são reproduzidas uma vez.)

AllRepeat /  (Reproduz todas as faixas várias vezes.)

1 Track / **1** (É reproduzida uma única faixa.)

1 Repeat /  **1** (É reproduzida uma única faixa várias vezes.)

Shuffle / **SHUF** (Depois de terminada a reprodução da faixa seleccionada, as restantes faixas são reproduzidas por ordem aleatória.)

Shuf. Rep /  **SHUF** (Depois de terminada a reprodução das faixas seleccionadas, as faixas restantes são repetidas por ordem aleatória.)

PGM / **PGM** (As faixas são reproduzidas pela ordem que especificou.)

PGMRepeat /  **PGM** (As faixas são reproduzidas várias vezes pela ordem que especificou.)

Criar um programa (Reprodução do programa)

1 Prima o botão rotativo (E) enquanto “PGM” pisca no visor no passo 2 de “Seleccionar um modo de reprodução” (página 34).

2 Rode o botão rotativo (E) para seleccionar uma faixa.

Número da faixa Número do programa

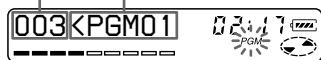

3 Prima o botão rotativo (E) para introduzir o número da faixa.

4 Repita o passo 2 e 3 para programar mais faixas.

5 Prima o botão rotativo (E) durante 2 ou mais segundos.

O programa fica programado e a reprodução é iniciada.



- A definição de reprodução do programa permanece na memória mesmo depois da reprodução ser interrompida ou concluída.
- Pode programar a reprodução do programa até um máximo de 20 faixas.
- As programações podem ser armazenadas na Memória pessoal do disco (página 38).

Notas

- Todas as definições do programa são perdidas quando o disco é removido do gravador.
- Se o gravador estiver em modo de paragem e ficar inactivo durante 5 minutos no meio de uma programação, as faixas seleccionadas programadas até então são introduzidas como parte do programa.

No telecomando

Podem seleccionar vários modos de reprodução utilizando os botões PLAYMODE e RPT/ENT no telecomando.

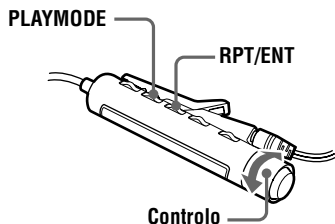

Seleccionar um modo de reprodução

1 Prima PLAYMODE enquanto estiver a gravar ou em modo de paragem. Sempre que premir o botão, a indicação do modo de reprodução muda pela ordem seguinte.

continua

Visor do telecomando

Indicação do modo de reprodução



Indicação (Modo de reprodução)

— (Reproduz todas as faixas uma vez.)

1 (É reproduzida uma única faixa.)

SHUF (Depois de terminada a reprodução da faixa actualmente seleccionada, as faixas restantes são reproduzidas por ordem aleatória.)

PGM (As faixas são reproduzidas pela ordem que especificou.)

Criar um programa (Reprodução do programa)

1 Quando o gravador estiver parado, em modo de reprodução ou de pausa na reprodução, prima **PLAYMODE** várias vezes até “**PGM**” piscar no visor.

2 Rode o controlo na direcção de **◀◀** ou de **▶▶▶** para seleccionar uma faixa.

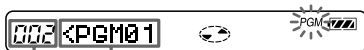

Número da faixa Número do programa

3 Prima **RPT/ENT** para introduzir o número da faixa.

4 Repita o passo 2 e 3 para programar mais faixas.

5 Prima **RPT/ENT** durante 2 ou mais segundos.



• A definição de reprodução do programa permanece na memória mesmo depois da reprodução ser interrompida ou concluída.

• Pode definir a reprodução do programa até um máximo de 20 faixas.

Notas

- Todas as definições do programa são perdidas quando o disco é removido do gravador.
- Se interromper a criação de um programa durante 5 minutos enquanto o gravador estiver parado, o programa que estiver a ser criado até essa altura é introduzido.

Reprodução repetitiva

Prima **RPT/ENT** no telecomando durante a reprodução.

“◀” aparece no visor.



As programações podem ser armazenadas na Memória pessoal do disco (página 38).

Ajustar a qualidade de som (Programação de som digital)

Pode regular a qualidade de som ao seu gosto e, em seguida, armazenar dois conjuntos destas alterações.

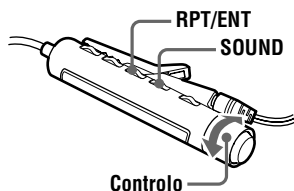

1 Prima **SOUND** várias vezes para seleccionar “**SOUND1**” ou “**SOUND2**”.

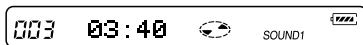

2 Durante a reprodução, prima SOUND durante 2 ou mais segundos.

O gravador muda para o modo de definição de graves. Se premir o botão SOUND novamente durante 2 segundos, o gravador volta ao modo de definição de agudos.

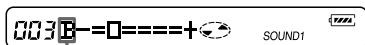

Quando selecciona o modo de definição de graves, aparece "B". Quando selecciona o modo de definição de agudos, aparece "T".

3 Rode o controlo do telecomando na direcção de ◀◀ ou na direcção de ▶▶▶ várias vezes para regular os graves ou os agudos.

Exemplo: Quando regula os graves

O cursor move-se.
(Posição: -2)

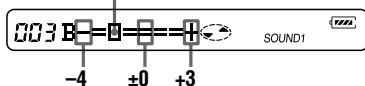

Se premir o botão SOUND durante 2 ou menos segundos, o visor alterna entre "SOUND1" e "SOUND2". Quando prime SOUND durante um curto período de tempo quando regular os graves ou os agudos, a definição de som é introduzida e o visor muda para a outra definição. O som pode ser regulado em 8 fases (-4, -3, ...±0, ...+2, +3).

4 Prima RPT/ENT.

As definições de som são guardadas e a reprodução aparece novamente.

Para seleccionar um som predefinido

No telecomando, prima SOUND várias vezes para seleccionar "SOUND1" ou "SOUND2" pisca ou não aparece nada no visor.

No gravador, prima o botão rotativo (E), rode-o até "SOUND1", "SOUND2", ou "SOUND OFF" piscarem no visor e, em seguida, prima o botão rotativo (E).

Definições de fábrica da Programação de som digital

As definições de fábrica da Programação de som digital são as seguintes:

- "SOUND1": graves +1, agudos ±0
- "SOUND2": graves +3, agudos ±0



- As programações podem ser armazenadas na Memória pessoal do disco (página 38).
- As programações podem ser alteradas quando a reprodução estiver temporariamente no modo de pausa (||).

Notas

- As programações não podem ser alteradas através dos botões de controlo do gravador.
- A Programação de som digital deixa de funcionar quando o parâmetro "AUDIO OUT" da tomada ◯/LINE OUT estiver definido como "LINE OUT". Neste caso, defina "AUDIO OUT" como "HeadPhone" (página 20).
- Pode ocorrer distorção de som se utilizar a Programação de som digital. Neste caso, diminua o volume ou mude as programações.
- Mudar para outra Programação de som digital durante uma gravação não afecta a qualidade de som da gravação.

Alterar a velocidade de reprodução (Controlo da velocidade)

A velocidade de reprodução pode ser regulada em 7 passos (80%, 85%, ...100%, 105%, 110%).

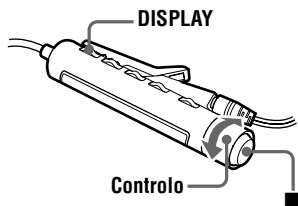

1 Prima DISPLAY durante 2 ou mais segundos durante a reprodução.

2 Rode o controlo na direcção de ◀◀ ou ▶▶▶ até "SPEED" piscar no visor e, em seguida, prima ■.

O gravador muda para o modo de definição de velocidade.

3 Rode o controlo na direcção de ◀◀ ou ▶▶▶ para seleccionar a velocidade de reprodução.

"+" mostra a velocidade normal e o cursor mostra a velocidade de reprodução que está a seleccionar.

Exemplo: a velocidade de reprodução corresponde a 95% da velocidade normal.

— e o cursor aparece de forma alternada no visor.

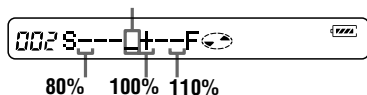

4 Prima ■ para programar a velocidade de reprodução.



"S" aparece à direita da indicação de tempo decorrido durante velocidades de reprodução diferentes da velocidade normal.



As programações podem ser armazenadas na Memória pessoal do disco (página 38).

Notas

- Não pode alterar a velocidade de reprodução através do gravador.
- O som da reprodução é afectado pela velocidade de reprodução.
- Todas as programações são perdidas quando remove o disco do gravador.

Guardar as programações para discos individuais (Memória pessoal do disco)

O gravador pode armazenar várias programações para cada disco e, em seguida, recuperá-las automaticamente sempre que introduzir o disco.

Pode ser armazenada a seguinte programação:

- Volume
- Modo de reprodução
- Ordem de reprodução (Reprodução do programa)
- Qualidade de som (Programação de som digital)
- Velocidade de reprodução (Controlo da velocidade)

No gravador

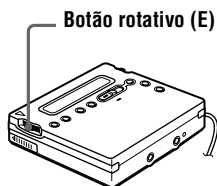

1 Quando o gravador estiver parado, em modo de reprodução ou de pausa na reprodução, prima o botão rotativo (E).

2 Rode o botão rotativo (E) até “PERSONAL” piscar no visor e, em seguida, prima o botão.
“Entry?” começa a piscar no visor.



3 Prima o botão rotativo (E).
Aparece “Entry OK” no visor e as programações do disco são armazenadas no gravador.

No telecomando

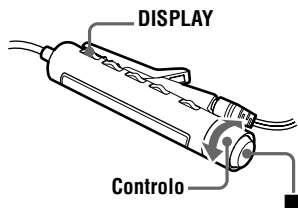

1 Quando o gravador estiver parado, no modo de reprodução ou de pausa na reprodução, prima DISPLAY durante 2 ou mais segundos.

2 Rode o controlo na direcção de ◀◀ ou na direcção de ▶▶▶▶ até “PERSONAL” piscar no visor e, em seguida, prima ■.
“Entry?” começa a piscar no visor.

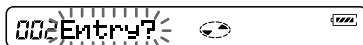

3 Prima ■.
Aparece “Entry OK” no visor e as programações do disco são armazenadas no gravador.

Apagar as informações do disco

Introduza o disco cujas informações pretende apagar e verifique o respectivo conteúdo. Efectue os passos 1 e 2 até “Erase?” piscar no visor. Em seguida, prima o botão rotativo (E) no gravador ou ■ no telecomando. Aparece “Erase OK” no visor e as informações do disco são apagadas. Se tentar apagar as informações de um disco que nunca tenha sido armazenado, aparece “No Entry!” no visor durante 2 segundos.

Notas

- Podem ser armazenados até 20 discos. As programações armazenadas posteriormente substituem as programações do disco menos utilizado de entre os 20 existentes.
- Se utilizar outro gravador de minidisco para montar ou adicionar faixas num disco cujas programações tenham sido armazenadas no gravador, este já não reconhece o disco e as informações armazenadas são perdidas.

Verificação do tempo restante ou da posição de reprodução

Pode verificar o nome da faixa, o nome do disco, etc. durante a reprodução.

No gravador

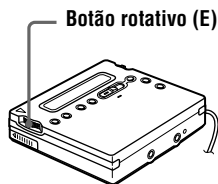

1 Quando o gravador estiver no modo de reprodução, prima o botão rotativo (E), rode-o até “DISPLAY” piscar no visor e, em seguida, prima o botão novamente.

2 Rode o botão rotativo (E) até a informação piscar no visor.

Sempre que rodar o botão, o visor muda da seguinte forma.

LapTime (O tempo decorrido.)

↓
1 Remain (O tempo restante da faixa actual.)

↓
AllRemain (O tempo restante depois da posição em que se encontra.)

↓
RecDate (Data e hora de gravação.)

3 Prima o botão rotativo (E).

O visor muda da maneira seguinte:

Visor do gravador

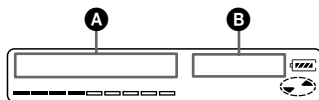

A	B
Número da faixa	Tempo decorrido
Número da faixa ¹⁾	Tempo restante da faixa actual
Número de faixas depois da faixa actual ²⁾	Tempo restante depois da posição em que se encontra.
Data da gravação ³⁾	Hora da gravação ³⁾

¹⁾ Se a faixa estiver identificada, aparece “” no visor seguido do número da faixa.

²⁾ Se o disco estiver identificado, aparece “” no visor seguido do nome do disco.

³⁾ Só aparece quando o relógio está certo.



O visor que aparece no telecomando é diferente dos visores do gravador. Consulte “No telecomando” (página 41) para verificar o visor que aparece no telecomando.

No telecomando

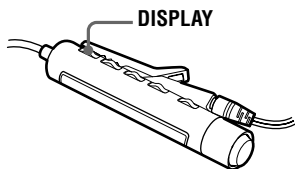

- 1 Prima DISPLAY durante o modo de reprodução.

Cada vez que premir DISPLAY, o visor muda da seguinte forma.

Visor do telecomando

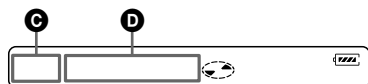

Indicação C/D

Número da faixa/Tempo decorrido

↓
Número da faixa/Nome da faixa¹⁾

↓
O número de faixas do disco/
Nome do disco¹⁾

↓
—/Tempo de gravação²⁾

¹⁾Só aparece se a faixa e o disco estiverem identificados.

²⁾Só aparece quando o relógio estiver programado.





- Se quiser verificar o tempo restante ou a posição de gravação durante a gravação ou com o gravador parado, consulte a página 29.
- O visor que aparece no gravador é diferente dos visores do telecomando. Consulte “No gravador” (página 40) para verificar o visor que aparece no gravador.

Ligação a um sistema estéreo (LINE OUT)

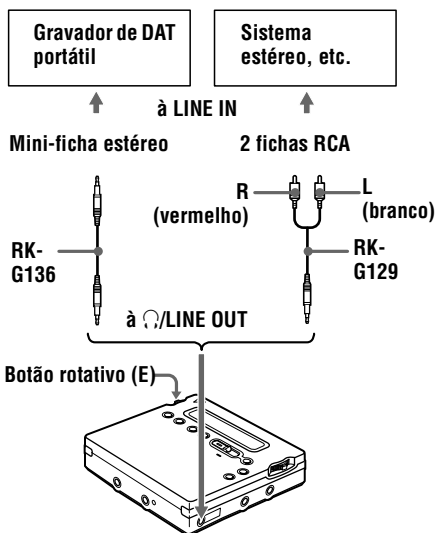



Ligue a tomada /LINE OUT do gravador às tomadas LINE IN de um amplificador ou a um leitor de cassetes com um cabo de linha. Para obter mais informações sobre cabos de linha, consulte “Acessórios opcionais” (página 68). A saída é analógica. O gravador reproduz o MD digitalmente e envia sinais analógicos para os equipamentos ligados.



Quando ligar um cabo de linha à tomada /LINE OUT do gravador, programe o parâmetro “AUDIO OUT” para a tomada /LINE OUT.

- 1 Prima o botão rotativo (E), rode-o até “AUDIO OUT” piscar no visor e, em seguida, prima o botão novamente.
- 2 Rode o botão rotativo (E) até “LINE OUT” piscar no visor e, em seguida, prima o botão.

Notas

- Se o parâmetro “AUDIO OUT” da tomada / LINE OUT estiver programada como “LINE OUT”, as opções VOL +/- ou programação de som digital não funcionam.
- O parâmetro “AUDIO OUT” da tomada / LINE OUT não pode ser programado como “LINE OUT” quando o telecomando estiver ligado.
- Quando ligar os auscultadores/auriculares directamente ao gravador, programe o parâmetro “AUDIO OUT” da tomada / LINE OUT como “HeadPhone”.
- Quando desliga a fonte de alimentação, o parâmetro “AUDIO OUT” da tomada / LINE OUT muda automaticamente para “HeadPhone”.

Montagem de faixas gravadas

Pode montar as gravações adicionando/apagando marcas de faixa ou identificando as faixas e os MDs. Não pode montar MDs premasterizados.

Notas sobre a montagem

- Não mover ou abanar o gravador enquanto “TOC Edit”* estiver a piscar no visor.
- Não pode montar faixas num MD protegido contra gravação. Antes de montar as faixas, feche a patilha localizada no lado do MD (página 59).
- Se executar uma operação de montagem durante a reprodução, não desligue o aparelho enquanto “TOC Edit” não desaparecer do visor.
- A tampa não abre enquanto “TOC Edit” não desaparecer do visor após a montagem.

* TOC = Table of Contents (Índice)

Apagar faixas

Para apagar uma faixa

Depois de apagar uma gravação, não pode recuperá-la. Certifique-se de que está a apagar a faixa pretendida.

Botão rotativo (E)

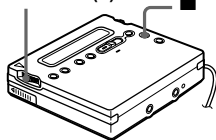

- 1 Enquanto estiver a reproduzir a faixa que pretende apagar, prima o botão rotativo (E), rode-o até “EDIT” piscar no visor e, em seguida, prima o botão novamente.
“🎵 : Name” pisca no visor e o gravador reproduz repetidamente a faixa seleccionada.

- 2 Rode o botão rotativo (E) até “🎵 : Erase” piscar no visor e, em seguida, prima o botão.
“Erase OK?” e “PushENTER” aparecem alternadamente no visor. Para cancelar a eliminação, prima ■.

- 3 Prima o botão rotativo (E) novamente. A faixa é apagada e começa a reprodução da faixa seguinte. Todas as faixas posteriores à faixa apagada são renumeradas automaticamente.

Para apagar parte de uma faixa

Adicione marcas de faixa no início e no fim da parte que quer apagar e, em seguida, apague essa parte.

Para apagar todo o disco

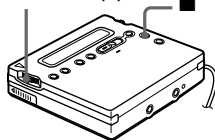

Pode facilmente apagar todas as faixas e os dados do MD ao mesmo tempo. Depois de apagar uma gravação, não pode recuperá-la. Verifique o conteúdo do disco que pretende apagar.

Botão rotativo (E)



- 1 Reproduza o disco que quer apagar para verificar o conteúdo e, em seguida, prima ■ para parar.
- 2 Prima o botão rotativo (E), rode-o até “EDIT” piscar no visor e, em seguida, prima o botão novamente.
“🕒 : Name” começa a piscar no visor.

continua

- 3** Rode o botão rotativo (E) até “ Erase” piscar no visor e, em seguida, prima o botão. “AllErase?” e “PushENTER” aparecem alternadamente no visor. Para cancelar a eliminação, prima .

- 4** Prima o botão rotativo (E) novamente. “TOC Edit” pisca no visor e todas as faixas são apagadas. Terminada a operação, “BLANKDISC” aparece no visor.

Adicionar uma marca de faixa

Pode adicionar marcas de faixa para fazer com que a parte a seguir à nova marca de faixa seja contada como uma faixa nova. Os números das faixas aumentam da seguinte forma:

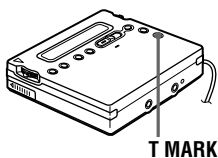
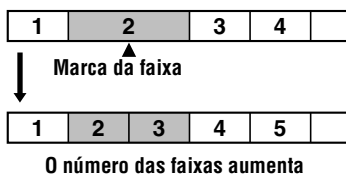

- 1** Enquanto o MD estiver no modo de reprodução ou de pausa, prima T MARK no ponto que pretende marcar. “MARK ON” aparece no visor e a marca de faixa é adicionada. O número da faixa aumenta um algarismo.

Para adicionar marcas de faixa durante a gravação (excepto durante a gravação sincronizada)

Prima T MARK no gravador no ponto onde pretende adicionar uma marca de faixa.

Podem utilizar o Registo automático de hora para adicionar marcas de faixa automaticamente em intervalos especificados.

Apagar uma marca de faixa

Quando gravar através de uma entrada analógica (linha), podem ficar gravadas marcas de faixa desnecessárias nos pontos em que o nível de gravação seja demasiado baixo. Pode apagar uma marca de faixa para combinar as faixas antes e depois da marca de faixa. Os números das faixas mudam da seguinte forma:

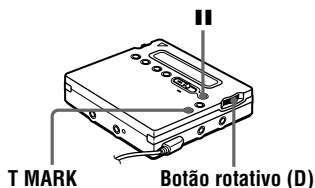
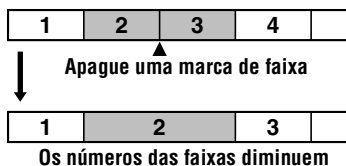

- 1** Durante a reprodução da faixa que contém a marca que quer apagar, prima  para fazer uma pausa.

- 2** Localize a faixa de marca rodando o botão rotativo (D) ligeiramente na direcção de .

Para, por exemplo, apagar a terceira marca de faixa, localize o início da terceira faixa. “00:00” aparece no visor.

“MARK” aparece no visor durante 2 segundos.

- 3** Prima T MARK para apagar a marca. “MARK OFF” aparece no visor. A marca de faixa é apagada e as duas faixas são combinadas.



Quando apagar uma marca de faixa, a data, a hora e o nome atribuídos à marca também são apagados.

Notas

- Não pode apagar uma marca de faixa que tenha sido gravada num modo de gravação diferente (como, por exemplo, uma marca de faixa entre uma faixa gravada em LP2 e outra gravada em LP4). Se tentar apagar uma faixa deste tipo, “SORRY” aparece no visor.
- Não pode apagar uma marca de faixa colocada entre uma faixa gravada com uma ligação digital e uma faixa gravada com uma ligação analógica. Se tentar apagar uma marca de faixa deste tipo, “SORRY” aparece no visor.

Mover faixas gravadas

Pode alterar a ordem das faixas gravadas.

Exemplo

Mova a faixa C da terceira para a segunda faixa.

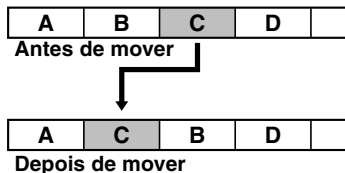

No gravador

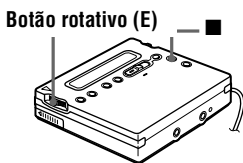

- 1** Durante a reprodução da faixa que pretende mover, prima o botão rotativo (E), rode-o até “EDIT” piscar no visor e, em seguida, prima o botão novamente.

“ : Name” pisca no visor e o gravador reproduz várias vezes a faixa seleccionada.

- 2** Rode o botão rotativo (E) até “ : Move” piscar no visor e, em seguida, prima o botão.

No exemplo acima, “MV003 → 003” aparece no visor.

- 3** Rode o botão rotativo (E) para seleccionar o número da faixa de destino.

No exemplo acima, “MV003 → 002” aparece no visor.

Para cancelar, prima .

- 4** Prima o botão rotativo (E) novamente. A faixa move-se para a faixa de destino seleccionada.

No telecomando

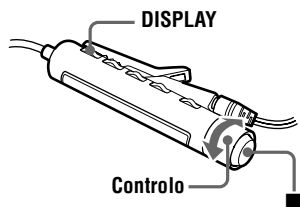

- 1 Durante a reprodução da faixa que pretende mover, prima DISPLAY durante 2 ou mais segundos, rode o controlo na direcção de ◀◀◀ ou de ▶▶▶▶ até "EDIT" piscar no visor e, em seguida, prima ■.

"🎵 : Name" pisca no visor e o gravador reproduz várias vezes a faixa seleccionada.

- 2 Rode o controlo na direcção de ◀◀◀ ou de ▶▶▶▶ várias vezes até "🎵 : Move" aparecer no visor e, em seguida, prima ■.

No exemplo acima, "003 → 003" aparece no visor.

- 3 Rode o controlo na direcção de ◀◀◀ ou de ▶▶▶▶ várias vezes para seleccionar o número da faixa de destino.

No exemplo acima, "003 → 002" aparece no visor.

Para cancelar a operação, prima DISPLAY durante 2 ou mais segundos.

- 4 Prima ■ novamente. A faixa seleccionada move-se imediatamente antes da faixa de destino.

Identificar gravações

Pode dar um nome às faixas durante a reprodução, aos discos durante uma paragem e a ambos durante a gravação. Cada nome pode ter um máximo de 200 caracteres.

Durante a paragem ou reprodução, cada disco aceita um máximo de 1700 caracteres alfanuméricos.

Caracteres disponíveis

- Maiúsculas e minúsculas do alfabeto inglês
- Números 0 a 9
- ! " # \$ % & () * . : ; < = > ? @ _ ` + - ' , / : _ (espaço)

No gravador

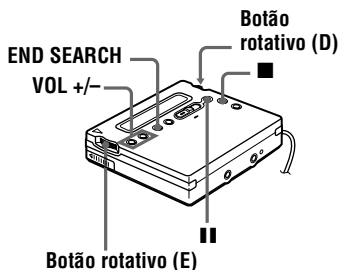

Identificar um disco durante a paragem

- 1 Introduza um disco.
- 2 Prima o botão rotativo (E), rode-o até "EDIT" piscar no visor e, em seguida, prima o botão novamente. "🎵 : Name" começa a piscar no visor.
- 3 Prima o botão rotativo (E). O disco está pronto a ser identificado.

- 4** Rode o botão rotativo (E) para seleccionar uma letra e prima o botão para introduzi-la.

A letra seleccionada pára de piscar e o cursor avança para a próxima posição de entrada.

Prima	Para
II	Alternar entre maiúsculas, minúsculas, marcas / números e frases. ¹⁾
VOL +/-	Mover o cursor para a esquerda ou para a direita.
Botão rotativo (D) (◀◀/ ▶▶)	Mudar para a letra que se encontra antes / a seguir.
END SEARCH/ VOL +	Introduzir um espaço em branco para digitar uma nova letra premindo ambos os botões ao mesmo tempo.
END SEARCH/ VOL -	Apagar uma letra e fazer recuar todas as letras seguintes para a esquerda premindo ambos os botões ao mesmo tempo.
■	Cancelar a identificação.

¹⁾ Se as frases estiverem armazenadas no banco de frases, a primeira frase aparece no visor (página 50).

- 5** Repita o passo 4 e introduza todos os caracteres do nome identificado.

Para cancelar a identificação, prima ■.

- 6** Prima o botão rotativo (E) durante 2 ou mais segundos.
A faixa ou disco ficam identificados.

Identificar uma faixa durante a reprodução

- 1** Introduza um disco e reproduza a faixa que quer identificar.
- 2** Prima o botão rotativo (E), rode-o até “EDIT” piscar no visor e, em seguida, prima o botão novamente.
“🎵: Name” começa a piscar no visor.
- 3** Prima o botão rotativo (E).
A faixa está pronta a ser identificada.
- 4** Siga os passos 4 a 6 de “Identificar um disco durante a pagagem”.

Identificar uma faixa ou um disco durante a gravação

- 1** Durante a gravação, prima o botão rotativo (E), rode-o até “EDIT” piscar no visor e, em seguida, prima o botão novamente.
“🎵: Name” começa a piscar no visor.
- 2** Para identificar uma faixa, prima o botão rotativo (E) novamente.
Para identificar um disco, rode o botão rotativo até “🎵: Name” piscar no visor e, em seguida, prima o botão.
A faixa ou o disco está pronto(a) para a identificação.
- 3** Siga os passos 4 to 6 de “Identificar um disco durante a pagagem”.

Para cancelar a identificação, prima ■.

Notas

- Se interromper a gravação durante a identificação de uma faixa ou de um disco, ou mover a reprodução para a faixa seguinte durante a identificação de uma faixa, a introdução nesse ponto é feita automaticamente.
- “LP:” é adicionado automaticamente no início dos nomes das faixas em relação às faixas gravadas no modo LP2 ou LP4.

No telecomando

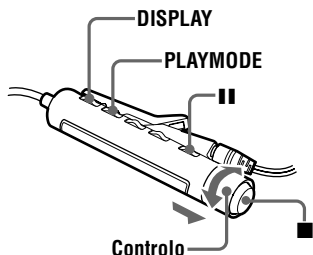

Identificar um disco durante a paragem

- 1** Introduza um disco.
Para identificar um disco que já exista no gravador, prima ■ para interromper.
- 2** Prima DISPLAY durante 2 ou mais segundos.
- 3** Rode o controlo na direcção de ◀◀◀ ou ▶▶▶▶ até "EDIT" piscar no visor e, em seguida, prima ■.
"Ⓞ : Name" começa a piscar no visor.
- 4** Prima ■.
O disco está pronto a ser identificado.
- 5** Prima o controlo na direcção de ◀◀◀ ou ▶▶▶▶ para seleccionar uma letra e prima ■ para introduzi-la.
A letra seleccionada pára de piscar e o cursor avança para a próxima posição de entrada.

Prima/Rode	Para
II	Alternar entre maiúsculas, minúsculas, marcas / números e frases. ¹⁾
Controlo (VOL +/-)	Mover o cursor para a esquerda ou para a direita.

Prima/Rode	Para
Controlo (◀◀◀ / ▶▶▶▶)	Mudar para a letra que se encontra antes / a seguir.
DISPLAY	Introduzir um espaço em branco para escrever uma nova letra premindo durante um período de 2 segundos. Cancelar a identificação premindo durante 2 segundos ou mais.
PLAYMODE	Apagar uma letra e fazer recuar para a esquerda todas as letras a seguir.

¹⁾ Se as frases estiverem armazenadas no banco de frases, a primeira frase aparece no visor (página 52).

- 6** Repita o passo 5 e introduza todos os caracteres do nome identificado.
Para cancelar a identificação, prima DISPLAY durante 2 ou mais segundos.
- 7** Continue a premir ■ durante 2 ou mais segundos.
A faixa ou disco ficam identificados.

Identificar uma faixa durante a reprodução

- 1** Introduza um disco e reproduza a faixa que quer identificar.
- 2** Prima DISPLAY durante 2 ou mais segundos.
- 3** Rode o controlo na direcção de ◀◀◀ ou ▶▶▶▶ até "EDIT" piscar no visor e, em seguida, prima ■.
"🎵 : Name" começa a piscar no visor.
- 4** Prima ■.
A faixa está pronta a ser identificada.
- 5** Siga os passos 5 a 7 de "Identificar um disco durante a paragem".

Identificar uma faixa ou um disco durante a gravação

- 1 Prima DISPLAY durante 2 ou mais segundos durante a gravação.
- 2 Rode o controlo na direcção de ◀◀ ou ▶▶▶▶ até "EDIT" piscar no visor e, em seguida, prima ■.
"🎵: Name" começa a piscar no visor.
- 3 Para identificar uma faixa, prima ■.
Para identificar um disco, prima o controlo na direcção de ◀◀ ou de ▶▶▶▶ até "🎵: Name" piscar no visor e, em seguida, prima ■.
A faixa ou o disco está pronto(a) para a identificação.
- 4 Siga os passos 5 e 7 de "Identificar um disco durante a paragem" (página 48).

Para cancelar a identificação, prima DISPLAY durante 2 ou mais segundos.

Notas

- Se interromper a gravação durante a identificação de uma faixa ou de um disco, ou se mover a gravação para a faixa seguinte durante a identificação de uma faixa, a introdução nesse ponto é feita automaticamente.
- "LP:" é adicionado automaticamente no início dos nomes das faixas gravadas no modo LP2 ou LP4.

Voltar a identificar as gravações

Siga os passos que correspondem ao método de identificação, até o disco ou a faixa estarem prontos para serem identificados. Introduzir um novo carácter por cima do que pretende substituir, prima o botão rotativo (E) no gravador e, em seguida, prima ■ durante 2 ou mais segundos no telecomando.

Notas

- Não pode voltar a identificar MDs premasterizados ou identificar MDs que não foram gravados.
- O gravador pode mostrar, mas não pode fazer uma identificação utilizando caracteres japoneses "Katakana".
- O gravador não pode voltar a escrever o nome de um disco ou de uma faixa com mais de 200 letras criado noutro dispositivo.

Guardar as frases que utiliza frequentemente na identificação (Banco de frases)

Pode guardar as frases que utiliza com maior frequência na identificação de uma faixa ou de um disco, na memória do gravador. Existem duas maneiras de guardar frases: guardar uma frase durante a identificação, ou guardar uma frase utilizando o menu EDIT. Pode guardar cerca de 40 frases com cerca de 10 caracteres cada (com um total de caracteres de 600) no banco de frases. O número real depende do comprimento de cada frase.

No gravador

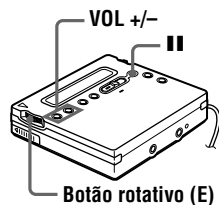

Guardar frases durante a identificação de uma faixa ou de um disco

- 1 Efectue o procedimento "Identificar gravações" (página 46) para introduzir uma frase.

2 Depois de introduzir a frase, prima **||** durante 2 ou mais segundos.

“Entry!” aparece no visor e o cursor pisca depois de introduzir a frase. Em seguida, pode continuar a identificação.



Pode guardar frases de uma faixa ou disco já identificados.

Efectue o procedimento “Voltar a identificar as gravações” (página 49) e introduza o nome da faixa e do disco que contém a frase que quer guardar. Prima VOL +/- várias vezes para mover o cursor para o lado direito da frase. Em seguida, prima **||** durante 2 ou mais segundos para guardar a frase.

Guardar frases utilizando o menu EDIT

1 Prima o botão rotativo (E), rode-o até “EDIT” piscar no visor e, em seguida, prima o botão novamente.

2 Rode o botão rotativo (E) até “Name Bank” piscar no visor e, em seguida, prima o botão rotativo (E).

3 Introduza a frase que quer guardar e, em seguida, prima o botão rotativo (E) durante 2 ou mais segundos.
“Entry!” aparece no visor e a frase é guardada.

Recuperar frases guardadas no banco de frases

Pode recuperar uma frase que guardou no banco de frases sempre que quiser utilizá-la numa faixa ou num disco.

Existem duas maneiras de recuperar uma frase guardada: visualizando as frases guardadas, uma por uma, durante as operações de identificação, ou procurando no banco de frases, através da primeira letra da frase pretendida.

Procurar uma frase visualizando as frases guardadas uma a uma

1 Efectue o procedimento “Identificar gravações” (página 46) até “: Name” ou “: Name” piscar no visor. Em seguida, prima o botão rotativo (E).

2 Prima **||** várias vezes até aparecer a primeira frase guardada, no visor.

3 Rode o botão rotativo (E) várias vezes. Quando roda o botão rotativo (E), as frases guardadas no banco de frases aparecem uma a uma por ordem sequencial. Se premir **||** nesta altura, aparece a primeira frase que está guardada no banco de frases.

4 Prima o botão rotativo (E) quando a frase pretendida estiver no visor. O cursor pisca a seguir à frase que acabou de recuperar. Em seguida, pode continuar a identificação.

Procurar uma frase pela primeira letra

1 Quando identificar uma faixa ou um disco, utilize VOL +/- para mover o cursor para a primeira letra da frase pretendida.

2 Prima **||** para fazer a procura. A frase que começa com essa letra aparece no visor. Se existirem duas ou mais frases que comecem com essa letra, prima **||** para ver a frase seguinte.

3 Prima o botão rotativo (E) quando a frase pretendida estiver no visor. O cursor pisca a seguir à frase que acabou de recuperar. Em seguida, pode continuar a identificação.

Apagar frases

Pode apagar frases do banco de frases com o gravador parado. Também pode apagar frases se o gravador estiver vazio.

- 1 Prima o botão rotativo (E), rode-o até “EDIT” aparecer e, em seguida, prima o botão novamente.
- 2 Rode o botão rotativo (E) até “BankErase” aparecer e, em seguida, prima o botão.
- 3 Rode o botão rotativo (E) até aparecer a frase que quer apagar e, em seguida, prima o botão (E).
“Erase!” aparece e a frase é apagada. Se não estiver guardada nenhuma frase no banco de frases, “EMPTY” aparece no visor.

Para cancelar a operação, prima ■.

No telecomando

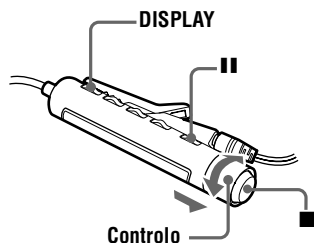

Guardar frases durante a identificação

- 1 Efectue o procedimento “No telecomando” em “Identificar gravações” (página 48) para introduzir uma frase.

- 2 Depois de introduzir a frase, prima **II** durante 2 ou mais segundos.

“Entry!” aparece no visor e o cursor pisca a seguir à frase que acabou de guardar. Em seguida, pode continuar a identificação.



Pode guardar frases de uma faixa ou disco já identificados.

Efectue o procedimento “Voltar a identificar as gravações” (página 49) e introduza o nome da faixa e do disco que contém a frase que quer guardar. Prima VOL +/- várias vezes para mover o cursor para o lado direito da frase. Em seguida, prima **II** durante 2 ou mais segundos para guardar a frase.

Guardar frases utilizando o menu EDIT

- 1 Prima DISPLAY durante 2 ou mais segundos.
- 2 Rode o controlo na direcção de **IIII** ou **IIII** até “EDIT” piscar no visor e, em seguida, prima ■.
- 3 Rode o controlo na direcção de **IIII** ou **IIII** várias vezes até “Name Bank” piscar no visor e, em seguida, prima ■.
- 4 Introduza a frase que quiser guardar e, em seguida, prima ■ durante 2 ou mais segundos.
“Entry!” aparece no visor e a frase é guardada.

Recuperar frases guardadas no banco de frases

Procurar uma frase visualizando as frases guardadas uma a uma

- 1 Efectue o procedimento “No telecomando” em “Identificar gravações” (página 48) até “ : Name” ou “ : Name” aparecer no visor.
Em seguida, ■.

continua

- 2** Prima **II** várias vezes até aparecer a primeira frase guardada no visor.
- 3** Rode o controlo na direcção de **◀◀** ou **▶▶▶▶** várias vezes.
Quando roda o controlo na direcção de **◀◀** ou **▶▶▶▶**, as frases guardadas no banco de frases aparecem uma a uma. Se premir **II** nesta altura, aparece a primeira frase que está guardada no banco de frases.
- 4** Prima **■** quando a frase pretendida estiver no visor.
O cursor pisca a seguir à frase que acabou de recuperar. Em seguida, pode continuar a identificação.

Procurar uma frase pela primeira letra

- 1** Quando identificar uma faixa ou disco, puxe e rode o controlo na direcção de **VOL +** ou **VOL -** para mover o cursor para a letra com que começa a frase pretendida.
- 2** Prima **II** para fazer a procura.
A frase que começa com essa letra aparece no visor. Se existirem duas ou mais frases que comecem com essa letra, prima **II** para ver a frase seguinte.
- 3** Prima **■** quando a frase pretendida estiver no visor.
O cursor pisca a seguir à frase que acabou de recuperar. Em seguida, pode continuar a identificação.

Apagar frases

Pode apagar frases do banco de frases com o gravador parado. Também pode apagar frases se o gravador estiver vazio.

- 1** Prima **DISPLAY** durante 2 ou mais segundos.
- 2** Rode o controlo na direcção de **◀◀** ou **▶▶▶▶** até “EDIT” piscar no visor e, em seguida, prima **■**.

- 3** Rode o controlo na direcção de **◀◀** ou **▶▶▶▶** várias vezes até “BankErase” aparecer no visor e, em seguida, prima **■**.
- 4** Rode o controlo na direcção de **◀◀** ou **▶▶▶▶** várias vezes até aparecer a frase que quer apagar e, em seguida, prima **■**.
“Erase!” aparece no visor e a frase é apagada.
Se não estiver guardada nenhuma frase no banco de frases, “EMPTY” aparece no visor.

Para cancelar a operação, prima DISPLAY durante 2 ou mais segundos.

Programar o alarme (Melody Timer)

Pode programar o alarme para tocar durante 1 a 99 minutos.

No gravador

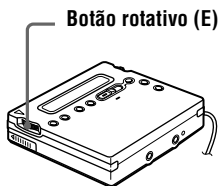

- 1 Quando o gravador estiver parado, em modo de reprodução ou de pausa na reprodução, prima o botão rotativo (E).
- 2 Rode o botão rotativo (E) até "M-TIMER" piscar no visor e prima o botão.
- 3 Rode o botão rotativo (E) até "ON" piscar no visor e, em seguida, prima o botão.
() acende-se no visor.
- 4 Rode o botão rotativo (E) várias vezes para seleccionar o tempo decorrido.



Uma rotação do controlo muda a programação do tempo decorrido (TIME :) 1 minuto, num intervalo que vai de 1 a 99 minutos. Para alterar a hora rapidamente, rode sem largar o botão rotativo (E).

- 5 Prima o botão rotativo (E).
A hora está definida.

- 6 Rode o botão rotativo (E) para seleccionar o som do alarme.

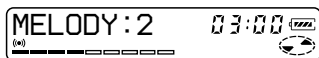

Podem ser seleccionados os seguintes sons:

Visor	Som do alarme
MELODY : 1	Música clássica 1
MELODY : 2	Música clássica 2
MELODY : 3	Sinais sonoros

- 7 Prima o botão rotativo (E).
Melody timer está definido.
O tempo restante até o alarme tocar é mostrado no visor enquanto o gravador estiver parado ou no modo de reprodução-pausa.
Para mostrar o tempo restante durante a reprodução, efectue os passos 1 a 3.

Para cancelar a programação do alarme

Prima .

No telecomando

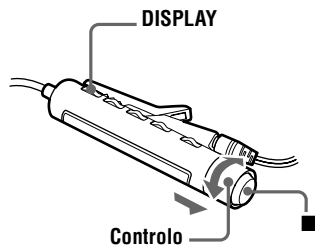

- 1 Enquanto o gravador estiver parado, em modo de reprodução ou de pausa na reprodução, prima DISPLAY durante 2 ou mais segundos.
- 2 Rode o controlo na direcção de ou até "M-TIMER" piscar no visor e, em seguida, prima .

continua

- 3** Rode o controlo na direcção de **◀◀** ou **▶▶▶▶** até “ON” piscar no visor e, em seguida, prima **■**.
(*) acende-se no visor.

- 4** Rode o controlo na direcção de **◀◀** ou **▶▶▶▶** para seleccionar o tempo decorrido.

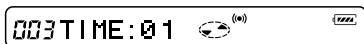

Uma rotação do controlo muda a programação de tempo decorrido (TIME :) 1 minuto, num intervalo de 1 a 99 minutos. Para mudar a hora rapidamente, rode sem largar o controlo na direcção de **◀◀** ou **▶▶▶▶**.

- 5** Prima **■**.

A hora está definida.

- 6** Rode o controlo na direcção de **◀◀** ou **▶▶▶▶** para seleccionar o som do alarme.



Podem ser seleccionados os seguintes sons:

Visor	Som do alarme
MELODY : 1	Música clássica 1
MELODY : 2	Música clássica 2
MELODY : 3	Sinais sonoros

- 7** Prima **■**.

O alarme está definido.

O tempo restante até o alarme tocar é mostrado no visor enquanto o gravador estiver parado ou no modo de pausa na reprodução.

Para mostrar o tempo restante durante a reprodução, efectue os passos 1 a 3.

Para cancelar a programação do alarme

Prima DISPLAY durante 2 ou mais segundos.

Para cancelar o Melody Timer

Selecione “OFF” no passo 3 e, em seguida, prima o botão rotativo (E) no gravador ou em **■** no telecomando.

Para parar o alarme

Prima qualquer botão. A função original do botão não é activada.



- Se terminar o processo depois do passo 3, a programação de alarme utilizada é a última que foi seleccionada.
- Depois de tocar durante um minuto, o alarme pára automaticamente e a programação de alarme é cancelada. Se o alarme tocar durante o modo de paragem, a fonte de alimentação é desactivada automaticamente após 10 segundos. Se o alarme parar quando um MD estiver em modo de reprodução, o processo continua sem interrupções.

Notas

- As programações são perdidas quando iniciar a gravação.
- O temporizador começa a contagem decrescente (utilizando a definição de origem) quando selecciona “ON” no passo 3. O gravador recomeça a contagem quando altera o tempo decorrido no passo 4.

Protecção dos ouvidos (AVLS)

A função AVLS (Sistema automático de limitação do volume) mantém o nível máximo de volume reduzido para proteger os ouvidos.

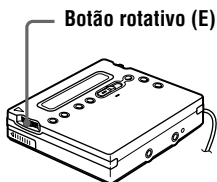

- 1 Prima o botão rotativo, rode-o até "AVLS" piscar no visor e, em seguida, prima o botão novamente.
- 2 Rode o botão rotativo até "AVLS ON" piscar no visor e, em seguida, prima o botão novamente.
Quando tenta aumentar demasiado o volume, "AVLS" aparece no visor. O volume de som mantém-se a uma altura moderada.

Para cancelar o AVLS

Selecione "AVLS OFF" no passo 2.

Bloqueio dos controlos (HOLD)

Utilize esta função para impedir que os botões sejam accionados acidentalmente durante o transporte do gravador.

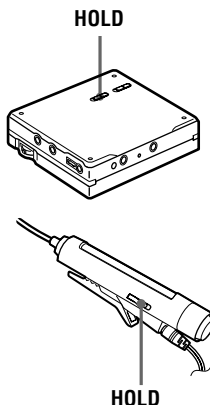

- 1 Faça deslizar HOLD na direcção de ➡.
No gravador, faça deslizar HOLD para bloquear os controlos do gravador. No telecomando, faça deslizar HOLD para bloquear os controlos.

Para desbloquear os controlos

Faça deslizar HOLD na direcção oposta à da seta.

Desligar o sinal sonoro

Pode desactivar o sinal sonoro nos auscultadores/auriculares.

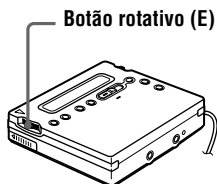

- 1** Prima o botão rotativo (E).
- 2** Rode o botão rotativo (E) até “BEEP” piscar no visor e, em seguida, prima o botão rotativo (E).
- 3** Rode o botão rotativo (E) até “BEEP OFF” piscar no visor e, em seguida, prima o botão.

Para activar o sinal sonoro

Selecione “BEEP ON” no passo 3.

Pode utilizar o gravador ligado à corrente eléctrica ou da forma seguinte.

No gravador ...

- uma pilha recarregável metálica de hidreto de metal de níquel NH-14WM (fornecida)

Com o estojo para pilhas fornecido ...

- Uma pilha seca alcalina LR6 (tamanho AA) (não incluída)

Quando for gravar durante muito tempo, deve utilizar o gravador ligado à corrente eléctrica.

Duração das pilhas¹⁾

Quando gravar²⁾

(Unidade: n° horas aprox.) (EIAJ³⁾)

Pilhas	Minificha estéreo	LP2	LP4
Pilha recarregável de hidreto de metal de níquel NH-14WM ⁴⁾	8	10,5	13
Pilha seca alcalina Sony LR6 (SG) ⁵⁾	7	10	14
Pilha recarregável de hidreto de metal de níquel NH-14WM ⁴⁾ + LR6 (SG) ⁵⁾	19	26	30

¹⁾ A pilha pode durar menos por causa das condições de funcionamento e da temperatura do local.

²⁾ Quando gravar, utilize uma pilha recarregável totalmente carregada. O tempo de gravação pode diferir conforme as pilhas alcalinas.

³⁾ Medido de acordo com a norma EIAJ (Electronic Industries Association of Japan).

⁴⁾ Quando utilizar uma pilha recarregável 100% carregada.

⁵⁾ Quando utilizar uma pilha seca alcalina Sony LR6 (SG) "STAMINA" (fabricada no Japão).

Quando reproduzir

(Unidade: n° horas aprox.) (EIAJ¹⁾)

Pilhas	Minificha estéreo	LP2	LP4
Pilha recarregável de hidreto de metal de níquel NH-14WM ²⁾	21	23	26
Pilha seca alcalina Sony LR6 (SG) ³⁾	30	35	38
Pilha recarregável de hidreto de metal de níquel NH-14W ²⁾ + LR6 (SG) ³⁾	53	60	66

¹⁾ Medido de acordo com a norma EIAJ (Electronic Industries Association of Japan).

²⁾ Quando utilizar uma pilha recarregável 100% carregada.

³⁾ Quando utilizar uma pilha seca alcalina Sony LR6 (SG) "STAMINA" (fabricada no Japão).

Quando substituir as pilhas

Quando a pilha seca ou a pilha recarregável estiver fraca, pisca ou "LOW BATT" aparece a piscar no visor. Carregue a pilha recarregável ou substitua a pilha seca. O indicador do nível da pilha é aproximado.

Nota

Antes de substituir a pilha, pare o gravador.

Precauções

Segurança

Não introduza objectos estranhos na tomada DC IN 3V.

Fontes de alimentação

- Utilize o aparelho ligado à corrente eléctrica, com uma pilha recarregável de hidreto de metal de níquel, uma pilha LR6 (tamanho AA) ou ligado à bateria do automóvel.
- Para utilizar o aparelho em casa: Utilize o transformador de CA fornecido com o gravador. Não utilize qualquer outro tipo de transformador de CA, pois pode avariar o gravador.

Polaridade da tomada



- Mesmo que o tenha desligado, o gravador não fica desligado da fonte de alimentação de CA (corrente eléctrica) enquanto estiver ligado à tomada de parede.
- Se não tencionar utilizar este gravador durante muito tempo, certifique-se de que desliga a fonte de alimentação (o transformador de CA, a pilha seca, pilha recarregável ou cabo de ligação à bateria do automóvel). Para remover o transformador de CA da tomada da parede, pegue na ficha do adaptador; nunca puxe pelo cabo.

Sobreaquecimento

Se utilizar o gravador durante muito tempo, este pode sobreaquecer. Se isso acontecer, desligue o gravador até arrefecer.

Instalação

- Nunca utilize o gravador em locais onde esteja sujeito a luminosidade, temperatura, humidade ou vibração excessiva.
- Se estiver a utilizar o gravador com o transformador de CA, não o embrulhe em nada. O sobreaquecimento do gravador pode provocar avarias ou ferimentos.

Os auscultadores/auriculares

Segurança rodoviária

Não utilize os auscultadores/auriculares enquanto conduzir, andar de bicicleta ou utilizar um veículo motorizado. Pode ser perigoso para o trânsito e é proibido em diversos locais. Também pode ser potencialmente perigoso utilizar o gravador com o som muito alto quando andar na rua, especialmente em passagens de peões. Em situações potencialmente perigosas, utilize o aparelho com o máximo cuidado ou desligue-o.

Evitar lesões auditivas

Evite utilizar os auscultadores/auriculares com o volume muito alto. Os otorrinolaringologistas desaconselham a utilização contínua e prolongada de auscultadores com som alto. Se sentir um zumbido nos ouvidos, reduza o volume ou deixe de utilizar auscultadores.

Ter consideração pelos outros

Mantenha o volume a um nível moderado. Deste modo, consegue ouvir os sons do exterior e não incomoda as pessoas que estão à sua volta.

Cartridge do minidisco

- Quando transportar ou guardar o minidisco, guarde-o dentro da caixa respectiva.
- Não parta a protecção metálica do disco.
- Não coloque a cartridge em locais onde fique sujeita à luz, temperatura, humidade ou poeira excessiva.
- Coloque a etiqueta do MD apenas no local indicado. Não utilize a etiqueta noutra superfície do disco.

Limpeza

- Limpe a caixa do gravador com um pano macio ligeiramente humedecido em água ou numa solução de detergente suave. Não utilize nenhum tipo de esfregão, detergente em pó ou solvente como o álcool ou a benzina, porque pode estragar o acabamento da caixa.
- Limpe a cartridge do disco com um pano seco para retirar a sujidade.
- A existência de sujidade na lente pode impedir que o aparelho funcione correctamente. Depois de introduzir ou ejectar um MD, verifique se fechou a tampa do compartimento de discos.

- Para obter a melhor qualidade de som, utilize um pano seco para limpar as fichas dos auscultadores/auriculares ou o telecomando. Fichas sujas podem provocar distorção ou quebras intermitentes no som.

Notas sobre as pilhas

O uso indevido das pilhas pode originar o derramamento do respectivo líquido ou a sua explosão. Para evitar este tipo de acidentes, tenha em atenção as seguintes precauções:

- Instale os pólos + - das pilhas correctamente.
- Não tente recarregar a pilha seca.
- Se não vai utilizar o gravador durante muito tempo, retire a pilha.
- Se houver derramamento do líquido da pilha, limpe cuidadosamente todo o líquido derramado no compartimento das pilhas antes de introduzir pilhas novas.

Ruído mecânico

O gravador faz um ruído mecânico durante o funcionamento, ruído esse que é causado pelo sistema de poupança de energia do gravador e não é sinal de avaria.

Para proteger um MD gravado

Para proteger um MD de gravação, faça deslizar a patilha existente na parte lateral do MD para abrir. Nesta posição, o MD não pode ser gravado. Para voltar a gravar, faça deslizar a patilha outra vez para trás até ficar visível.

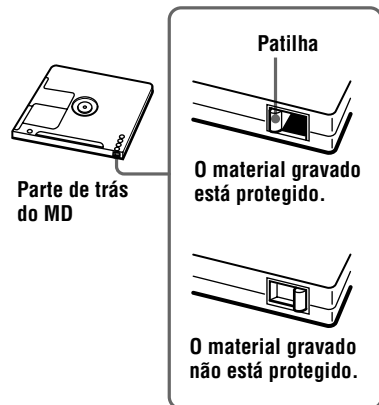

Nota acerca da gravação digital

Este gravador utiliza o sistema de gestão de cópias em série, que permite fazer cópias digitais apenas de primeira geração digital a partir de software premasterizado. Só pode fazer cópias a partir de um MD gravado em casa utilizando as ligações analógicas (line out).

Software premasterizado como, por exemplo, CDs ou MDs.



Microfone, aparelho de gravação, sintonizador, etc. (com tomadas de saída analógica).

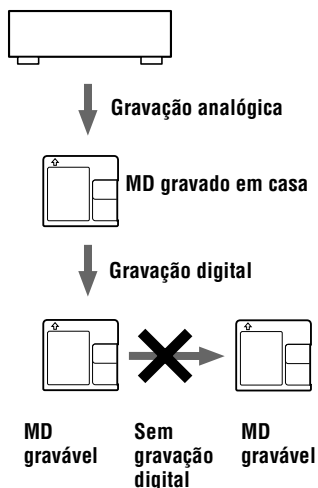

Em caso de dúvidas ou problemas relativos a este gravador, consulte um agente Sony.
(Se houver um problema com o disco dentro do gravador, não o retire quando consultar o agente da Sony, para que o motivo da avaria seja mais fácil de perceber.)

Resolução de problemas

Se algum problema persistir depois de pôr em prática estas verificações, entre em contacto com o agente Sony mais próximo.

Sintoma	Causa/Solução
O gravador não funciona ou funciona mal.	<ul style="list-style-type: none">• As fontes de som podem não estar bem ligadas.<ul style="list-style-type: none">➔ Desligue as fontes de som e volte a ligá-las (páginas 16, 22)• A função HOLD está activada (“HOLD” aparece no visor quando prime um botão de controlo no gravador).<ul style="list-style-type: none">➔ Desactive HOLD fazendo deslizar o interruptor HOLD para a direcção oposta à da seta (páginas 14, 55).• A humidade condensou-se no interior do gravador.<ul style="list-style-type: none">➔ Retire o MD e deixe o gravador num local quente durante várias horas até que a humidade se evapore.• A pilha recarregável ou a pilha seca estão demasiado fracas (☐ ou “LOW BATT” piscam).<ul style="list-style-type: none">➔ Carregue a pilha recarregável ou substitua a pilha seca (página 57).• Introduziu a pilha recarregável ou a pilha seca incorrectamente.<ul style="list-style-type: none">➔ Introduza a pilha correctamente (página 13).• Carregou num botão enquanto a indicação do disco estava a rodar rapidamente.<ul style="list-style-type: none">➔ Espere até a indicação rodar lentamente.• Ao fazer uma gravação digital a partir de um leitor de CD portátil, não utilizou o transformador de CA ou não desactivou a função anti-salto, por exemplo, ESP (página 18).• A gravação analógica foi feita utilizando um cabo de ligação com um atenuador.<ul style="list-style-type: none">➔ Utilize um cabo de ligação sem atenuador (página 22).• O transformador de CA foi retirado da tomada ou ocorreu um corte de corrente durante a gravação.• Durante o funcionamento, o gravador sofreu um choque mecânico, demasiada electricidade estática, uma sobrecarga eléctrica de grandes proporções causada por uma trovoadas, etc.<ul style="list-style-type: none">➔ Reinicie o funcionamento da forma descrita abaixo.<ol style="list-style-type: none">1 Desligue todas as fontes de alimentação.2 Mantenha o gravador desligado durante 30 segundos.3 Ligue a fonte de alimentação.• O disco está danificado ou não contém dados correctos de gravação ou montagem.<ul style="list-style-type: none">➔ Volte a introduzir o disco Se isto não resultar, volte a efectuar a gravação.• O disco está protegido contra gravação (aparece “PROTECTED”).<ul style="list-style-type: none">➔ Faça deslizar a patilha (página 59).• O nível de gravação é demasiado baixo para efectuar uma gravação (quando efectuar uma gravação manualmente).<ul style="list-style-type: none">➔ Coloque o gravador em modo de pausa e regule o nível de gravação.

Sintoma	Causa/Solução
O gravador não funciona ou funciona mal.	<ul style="list-style-type: none"> • Introduziu um MD premasterizado (aparece “P/B ONLY”) quando iniciou a gravação. ➔ Introduza um MD gravável.
“NO SIGNAL” aparece no visor quando é iniciada a gravação a partir de um leitor de CD portátil.	<ul style="list-style-type: none"> • Não existe um sinal digital do leitor de CD portátil. ➔ Quando gravar digitalmente a partir de um leitor de CD portátil, utilize o transformador de CA e desactive a função anti-salto (por exemplo, ESP) no leitor de CD (página 18).
Não existe nenhuma gravação no MD depois da gravação.	<ul style="list-style-type: none"> • O transformador de CA estava desligado da corrente ou ocorreu um corte de corrente durante a gravação.
A tampa não abre.	<ul style="list-style-type: none"> • As fontes de alimentação foram desligadas durante a gravação ou montagem ou a pilha está gasta. ➔ Volte a ligar a fonte de alimentação ou substitua a pilha por uma nova.
Não se ouve som nos auscultadores/auriculares.	<ul style="list-style-type: none"> • A ficha dos auscultadores/auriculares não está bem ligada. ➔ Ligue bem a ficha dos auscultadores/auriculares ao telecomando. Ligue bem a ficha do telecomando a ⚡/LINE OUT. • O volume do som está muito baixo. ➔ Regule o volume premindo VOL +/-. • A ficha está suja. ➔ Limpe a ficha. • O som proveniente dos auscultadores/auriculares tem muita electricidade estática. • O parâmetro “AUDIO OUT” da tomada ⚡/LINE OUT está programada como “LINE OUT”. ➔ Programe para “HeadPhone”.
O volume não pode ser aumentado.	<ul style="list-style-type: none"> • AVLS está activada. ➔ Programe AVLS para “AVLS OFF” (página 55).
O MD não é reproduzido normalmente.	<ul style="list-style-type: none"> • O modo de reprodução foi mudado. ➔ Utilize o botão rotativo (E) no gravador ou prima RPT/ENT no telecomando para voltar à reprodução normal.
A reprodução do MD não começa no princípio da primeira faixa.	<ul style="list-style-type: none"> • A reprodução do disco foi interrompida antes de chegar à última faixa. ➔ Rode o botão rotativo (prima o controlo na direcção de ◀▶ várias vezes no telecomando) ou abra e feche a tampa uma vez para voltar ao início do disco e reinicie a reprodução depois de verificar o número da faixa no visor. • As informações do disco foram guardadas na Memória pessoal do disco. ➔ Apague as informações do disco a partir da Memória pessoal do disco.

Sintoma	Causa/Solução
Há cortes no som da reprodução.	<ul style="list-style-type: none"> • O gravador está colocado num local sujeito a vibrações contínuas. ➔ Coloque-o sobre uma superfície estável. • Uma faixa muito curta pode provocar cortes de som.
O som tem muitas interferências.	<ul style="list-style-type: none"> • O magnetismo de um televisor ou equipamento semelhante está a interferir com o funcionamento do aparelho. ➔ Afaste o gravador de fontes com magnetismo forte.
Não consegue localizar as marcas de faixa.	<ul style="list-style-type: none"> • Premiu depois de premir ◀◀ ou ▶▶. ➔ Premiu antes de rodar o botão rotativo ou premiu ◀◀ ou ▶▶.
A carga da pilha recarregável não se inicia.	<ul style="list-style-type: none"> • A pilha recarregável está mal introduzida ou ligou o transformador de CA incorrectamente. ➔ Introduza bem a pilha ou ligue o transformador de CA correctamente.
O relógio atrasa-se ou o visor pisca. Os dados da gravação não ficam registados no disco.	<ul style="list-style-type: none"> • A pilha do relógio está fraca. ➔ Ligue o transformador de CA a DC IN 3V no gravador e a ficha de parede para carregar a pilha incorporada. Depois de carregar a pilha, volte a acertar o relógio (página 30). Em condições normais, o relógio pode adiantar-se ou atrasar-se cerca de 2 minutos por mês. • O relógio não está certo. ➔ Acerte o relógio (página 30).
Não consegue gravar as informações de texto do CD.	<ul style="list-style-type: none"> • O cabo de ligação não é um cabo óptico. ➔ Utilize um cabo óptico para ligar os dispositivos. • O leitor de CD portátil que ligou não suporta a função CD-TEXT. ➔ Ligue um leitor de CD portátil (D-E990, etc.) que suporte CD-TEXT (página 31). • O CD introduzido não suporta CD-TEXT. ➔ Introduza um CD que suporte a função CD-TEXT.
VOL +/- ou a Programação de som digital não funciona	<ul style="list-style-type: none"> • O parâmetro "AUDIO OUT" está programado para "LINE OUT". ➔ Programe o parâmetro "AUDIO OUT" como "HeadPhone" (página 20).
Não consegue montar disco noutro componente.	<ul style="list-style-type: none"> • O componente não suporta LP2 ou LP4. ➔ Monte outro componente que suporte LP2 ou LP4.
É emitido o ruído temporário.	<ul style="list-style-type: none"> • Devido à tecnologia especial de compressão áudio digital utilizada no modo LP4, pode ocorrer, em situações muito raras, um ruído temporário em determinadas fontes de som. ➔ A gravação é efectuada no modo normal de estéreo ou em LP2.

Limitações do sistema

O sistema de gravação do gravador de minidiscos é totalmente diferente dos sistemas utilizados nos gravadores de cassetes ou de DAT e é caracterizado pelas limitações indicadas abaixo. No entanto, estas limitações devem-se apenas ao sistema de gravação de MD e não a factores mecânicos.

Sintoma	Motivo
“TR FULL” aparece antes do disco atingir o tempo máximo de gravação (60, 74 ou 80 minutos).	Se tiver gravado 254 faixas no disco, “TR FULL” aparece independentemente do tempo de gravação total. Não pode gravar mais de 254 faixas no disco. Para continuar a gravar, apague as faixas que não quiser manter.
“TR FULL” aparece antes do disco ter atingido o tempo máximo de gravação ou o número máximo de faixas.	Gravar ou apagar muitas vezes as faixas pode provocar a fragmentação ou a dispersão dos dados de gravação. Embora seja possível ler os dados dispersos, cada fragmento é contado como uma faixa. Se isso acontecer, o número de faixas pode atingir as 254, não sendo possível gravar mais faixas. Para continuar a gravar, apague as faixas que não quiser manter.
Não pode apagar as marcas de faixa. O tempo restante de gravação não aumenta, mesmo depois de apagar várias faixas de curta duração.	Quando os dados de uma faixa estão fragmentados, não é possível apagar marcas de faixa de um fragmento com uma duração inferior a 12 segundos (gravada em estéreo), 24 segundos (gravada em modo LP2 ou em mono) ou de 48 segundos (gravada em modo LP4). Não pode combinar faixas gravadas em modos de gravação diferentes, por exemplo, uma faixa gravada em estéreo e outra em mono; também não pode combinar uma faixa gravada com uma ligação digital e uma faixa gravada com uma ligação analógica. Faixas com duração inferior a 12 segundos, 24 segundos ou 48 segundos não são contadas e quando são apagadas o tempo de gravação não é aumentado.
O tempo total de gravação e o tempo restante no disco podem não totalizar o tempo máximo de gravação (60, 74 ou 80 minutos).	Normalmente, a gravação é efectuada num número mínimo de unidades com cerca de 2 segundos (em estéreo), 4 segundos (no modo LP2 ou em mono) ou 8 segundos (no modo LP4). Quando a gravação terminar, a última unidade da gravação utiliza sempre esta unidade de 2, 4 ou 8 segundos mesmo se a gravação for mais curta. Da mesma forma, quando a gravação é retomada depois da paragem, o gravador introduz automaticamente um espaço em branco que corresponde a 2, 4 ou 8 segundos antes da próxima gravação. (Isto serve para impedir a desgravação acidental de uma faixa anterior sempre que se inicia uma nova gravação.) Deste modo, o tempo de gravação diminui sempre que a gravação for interrompida por um máximo de 6, 12 ou 24 segundos.
As faixas montadas podem apresentar quebras no som durante as operações de procura.	A fragmentação dos dados pode causar quebras no som durante a procura, porque as faixas são reproduzidas a uma velocidade mais alta do que a normal.

Mensagens

Se as mensagens apresentadas abaixo piscarem no visor, consulte a tabela abaixo.

Mensagem de erro	Significado/Solução
BLANKDISC	<ul style="list-style-type: none">• Introduziu um MD não gravado.
DISC ERR	<ul style="list-style-type: none">• O disco está danificado ou não contém dados correctos de gravação ou montagem. ➔ Volte a introduzir o disco. Se isto não resultar, volte a efectuar a gravação.
DISC FULL	<ul style="list-style-type: none">• Não existe mais espaço de gravação no disco. ➔ Substitua o disco.
Data Save	<ul style="list-style-type: none">• O leitor de MD está a gravar informações (sons) da memória para o disco. ➔ Espere até a operação terminar. Não exponha o leitor a choques físicos, nem desligue a fonte de alimentação.
TOC Edit	<ul style="list-style-type: none">• O leitor de MD está a gravar as informações (ponto de início e de fim da faixa) da memória para o disco. ➔ Espere até a operação terminar. Não exponha o aparelho a choques físicos nem desligue a fonte de alimentação.
BUSY	<ul style="list-style-type: none">• Tentou utilizar o gravador durante o acesso aos dados gravados. ➔ Espere até a mensagem desaparecer (em alguns casos, raros, isto pode demorar uns minutos).
NAME FULL	<ul style="list-style-type: none">• Tentou introduzir mais de 200 caracteres para identificar uma só faixa ou disco.• Tentou introduzir mais de 1700 caracteres para uma só faixa ou disco. ➔ Não exceda o limite de caracteres.
Hi DC in	<ul style="list-style-type: none">• A tensão da fonte de alimentação é demasiado alta (não utilizou o transformador de CA fornecido ou o cabo de ligação à bateria do automóvel recomendado). ➔ Utilize apenas o transformador de CA fornecido ou o cabo de ligação à bateria recomendado.
HOLD	<ul style="list-style-type: none">• O gravador está bloqueado. ➔ Faça deslizar HOLD na direcção da seta para desbloquear o gravador (página 55).
LOW BATT	<ul style="list-style-type: none">• As pilhas estão fracas. ➔ Carregue a pilha recarregável ou substitua a pilha seca (página 57).
MEM OVER	<ul style="list-style-type: none">• Tentou gravar com o aparelho colocado num local em que recebe vibrações contínuas. ➔ Coloque o gravador numa superfície estável e comece a gravar de novo.

Mensagem de erro	Significado/Solução
NO COPY	<ul style="list-style-type: none"> Tentou fazer uma cópia de um disco protegido pelo sistema de gestão de cópias em série. Não pode fazer cópias de uma fonte digital ligada que tenha sido gravada utilizando uma ligação digital. ➔ Substitua-a por uma ligação analógica (página 16).
NO DISC	<ul style="list-style-type: none"> Tentou reproduzir ou gravar sem ter introduzido um disco no gravador. ➔ Introduzir um MD.
NO SIGNAL	<ul style="list-style-type: none"> O gravador não conseguiu detectar os sinais da entrada digital. ➔ Assegure-se de que a fonte está bem ligada (página 22).
P/B ONLY	<ul style="list-style-type: none"> Tentou gravar ou montar num MD premasterizado (P/B significa “playback”). ➔ Introduza um MD gravável
PROTECTED	<ul style="list-style-type: none"> Tentou gravar ou fazer uma montagem num MD com a patilha na posição de protecção contra gravação. ➔ Faça deslizar a patilha para trás (página 59).
SORRY	<ul style="list-style-type: none"> Tentou apagar a marca da faixa no início da primeira faixa. Tentou apagar uma marca de faixa para combinar faixas que o gravador não pode combinar (uma faixa gravada em estéreo e outra em mono, por exemplo). Tentou substituir uma marca de faixa. Tentou programar Programação de som digital quando o parâmetro “AUDIO OUT” estava programado como “LINE OUT”. ➔ Utilize o botão rotativo para programar o parâmetro “AUDIO OUT” como “HeadPhone” (página 20). Tentou premir II ou T MARK durante a gravação sincronizada.
TEMP OVER	<ul style="list-style-type: none"> O gravador está demasiado quente. ➔ Deixe o gravador arrefecer.
TR FULL	<ul style="list-style-type: none"> Não há mais espaço para os novos dados durante a montagem do MD. ➔ Apague as faixas desnecessárias (página 43).
TrPROTECT	<ul style="list-style-type: none"> Tentou gravar ou fazer uma montagem numa faixa protegida contra gravação. ➔ Grave ou faça a montagem noutra faixa.
EDITING	<ul style="list-style-type: none"> Premiu uma tecla no gravador enquanto estava a fazer uma montagem com o comando.
MENU	<ul style="list-style-type: none"> Carregou numa tecla no telecomando enquanto estava a seleccionar um menu no gravador.
LINE OUT	<ul style="list-style-type: none"> Premiu VOL +/- quando o parâmetro “AUDIO OUT” estava programado como “LINE OUT”. ➔ Utilize o botão rotativo para programar o parâmetro “AUDIO OUT” como “HeadPhone” (página 20).

Mensagem de erro	Significado/Solução
NO TEXT	<ul style="list-style-type: none"> • Tentou utilizar a função de cópia de texto de CD para copiar o nome de um disco ou faixa a partir de um CD que não tinha dados de texto (página 31).
EMPTY	<ul style="list-style-type: none"> • Tentou apagar dados do banco de frases mas não existem dados gravados.
BANK FULL	<ul style="list-style-type: none"> • O banco de frases está quase cheio e não pode guardar a frase que tentou introduzir. <ul style="list-style-type: none"> ➔ Apague algumas frases do banco de frases e volte a introduzir a nova frase.

Especificações

Sistema de reprodução de som

Sistema áudio digital do minidisco

Propriedade de diodo laser

Material: GaAlAs

Comprimento de onda: $\lambda = 790$ nm

Duração da emissão: contínua

Saída de laser: inferior a 44,6 μ W

(Esta saída é o valor medido a uma distância de 200 mm da superfície da lente no bloco de leitura óptica com 7 mm de abertura.)

Tempo de gravação/reprodução

Quando utilizar o MDW-80:

Máximo de 160 min. no modo mono

Máximo de 320 min. em estéreo

Rotações

350 rpm a 2800 rpm (CLV)

Correcção de erros

ACIRC (Advanced Cross Interleave Reed

Solomon Code)

Frequência de amostragem

44,1 kHz

Conversor de frequência de amostragem

Entrada: 32 kHz/44,1 kHz/48 kHz

Codificação

ATRAC (Adaptive Transform Acoustic Coding)

ATRAC3 — LP2

ATRAC3 — LP4

Sistema de modulação

EFM (Modulação de oito a catorze)

Número de canais

2 canais estéreo

1 canal mono

Resposta em frequência

20 a 20.000 Hz \pm 3 dB

Choro e flutuação

Abaixo do limite mensurável

Entradas

Microfone: mini-tomada estéreo, nível de

entrada mínimo 0,25 mV

Entrada de linha¹⁾: mini-tomada estéreo, nível

de entrada mínimo 49 mV

Entrada óptica (Digital) em¹⁾: mini-tomada

óptica (digital)

Saídas

⌚/LINE OUT²⁾: mini-tomada estéreo

auscultadores/auriculares: potência máxima

de saída 5 mW + 5 mW, impedância de carga

16 ohm

LINE OUT: 194 mV, impedância de carga
10 kilohm

¹⁾A tomada LINE IN (OPT) é utilizada para ligar
a um cabo digital (óptico) ou a um cabo de
linha (analógico).

²⁾A tomada ⌚/LINE OUT liga os auscultadores/
auriculares ou um cabo de linha.

Requisitos de alimentação

O transformador de CA da Sony está ligado à
tomada DC IN 3V:

230–240 V AC, 50/60 Hz (modelo do Reino
Unido e de Hong Kong)

220–230 V AC, 50/60 Hz (Outro modelo
europeu)

100–240 V AC, 50/60 Hz (outros modelos)

Pilha recarregável de hidreto de metal de níquel
NH-14WM

LR6 (tamanho AA) pilha alcalina

Duração da pilha

Consulte “Duração das pilhas” (página 57)

Dimensões

Aprox. 78,9 \times 17,1 \times 72,0 mm (w/h/d)

Peso

Aprox. 110 g apenas o gravador

Acessórios fornecidos

Transformador de CA (1)

Auscultadores/auriculares com telecomando (1)

Pilha recarregável (1)

Estojo para pilha seca (1)

Estojo para a pilha recarregável (1)

Bolsa de transporte/estojo para a pilha com uma

correia (excepto o modelo dos E.U.A.) (1)

Adaptador de ficha CA (só modelo mundial) (1)

Cabo óptico (1)

Patentes dos Estados Unidos e de outros países
obtidas sob licença de Dolby Laboratories.

Design e características técnicas sujeitas a
alterações sem aviso prévio.

Acessórios opcionais

Cabo óptico

POC-151HG, POC-152HG, POC-MZ1,

POC-MZ2, POC-15B, POC-15AB, POC-

DA12SP

Cabo de linha RK-G129, RK-G136

Microfones estéreo ECM-717, ECM-MS907,

ECM-MS957

Auscultadores/auriculares estéreo* MDR-D77,

MDR-D55

Cabo de ligação a texto de CD, RK-TXT1

Altifalantes activos SRS-Z500

MDs graváveis da série MDW

O agente da Sony pode não comercializar alguns destes acessórios. Contacte-o para obter informações pormenorizadas sobre os acessórios disponíveis no seu país.

- * Se ligar os auscultadores/auriculares directamente ao \odot /LINE OUT na unidade principal ou o telecomando, utilize apenas auscultadores/auriculares que tenham mini-tomadas estéreo.

mini-tomadas estéreo

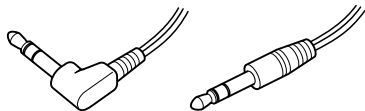

microficha



O que é um MD?

Como funciona um minidisco

São fornecidos dois tipos de minidisco (MD): premasterizado (já gravado) e gravável (por gravar). Os MDs premasterizados, gravados em estúdios musicais, podem ser reproduzidos vezes sem fim. No entanto, não podem ser gravados em como as cassetes. Para gravar tem de utilizar um “MD gravável”.

MDs premasterizados

A gravação e reprodução dos MDs premasterizados é semelhante à dos CDs normais. Um raio laser foca as ranhuras na superfície do MD e reflecte as informações para a lente do gravador. O gravador descodifica os sinais e volta a reproduzi-los sob a forma de música.

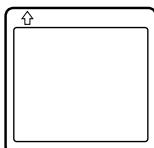

MDs graváveis

Os MDs graváveis, que utilizam uma tecnologia óptico-magnética (MO), podem ser gravados quantas vezes quiser. O laser existente no interior do gravador aquece o MD, desmagnetizando a camada magnética do MD. Depois, o gravador aplica um campo magnético à camada. Este campo magnético corresponde com exactidão aos sinais de áudio gerados pela fonte ligada. (As polaridades norte e sul são iguais a digital “1” e “0”.) O MD desmagnetizado adopta a polaridade do campo magnético, criando um MD gravado.

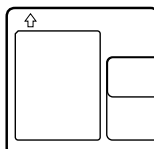

Como é que os minidiscos têm umas dimensões tão reduzidas

Os minidiscos de 2,5 polegadas, incorporados numa cartridge de plástico semelhante a uma disquete de 3,5 polegadas (veja a página 69), utilizam uma nova tecnologia de compressão áudio digital chamada ATRAC (Adaptive TRansform Acoustic Coding). Para guardar mais som em menos espaço, a ATRAC extrai e codifica apenas os componentes de frequência realmente perceptíveis pelo ouvido humano.

Acesso aleatório rápido

Tal como os CDs, os MDs proporcionam um acesso aleatório imediato ao início de qualquer faixa de música. Os MDs premasterizados são gravados com endereços de localização que correspondem a cada selecção de música.

Os MDs graváveis são fabricados com uma “Área de TOC do utilizador” que contém a ordem das músicas. O sistema do TOC (Índice) é semelhante ao “sistema de gestão de directórios” das disquetes. Por outras palavras, os endereços de início e de fim de todas as faixas musicais gravadas no disco são armazenados nesta área. Isto permite aceder aleatoriamente ao início de qualquer faixa assim que introduzir o número da mesma (AMS) e identificar a localização com um nome de faixa, à semelhança do que se passaria com um ficheiro numa disquete.

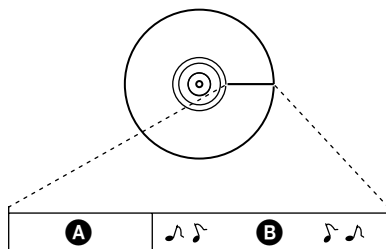

- A** — Área de TOC (Índice) do utilizador
Contém a ordem e os pontos de início/
fim da música.
- B** — Dados musicais

<http://www.world.sony.com/>

Printed on recycled paper

Printed using vegetable oil ink with less than
1% VOC (Volatile Organic Compound).

Sony Corporation Printed in Japan
