

中文



Canon

数码相机

PowerShot A570 IS

Canon



部件指南

预备

拍摄

播放 / 删除

菜单和设置

打印

下载图像至计算机

基本

相机使用者指南

请先阅读本指南

- 使用本数码相机之前，请先详细阅读本说明书，并妥善保存说明书作日后参考。
- 本指南说明如何准备相机以及如何使用其基本功能。

流程图与参考指南

下列指南可供使用。请根据以下流程图按照需要参阅各指南。

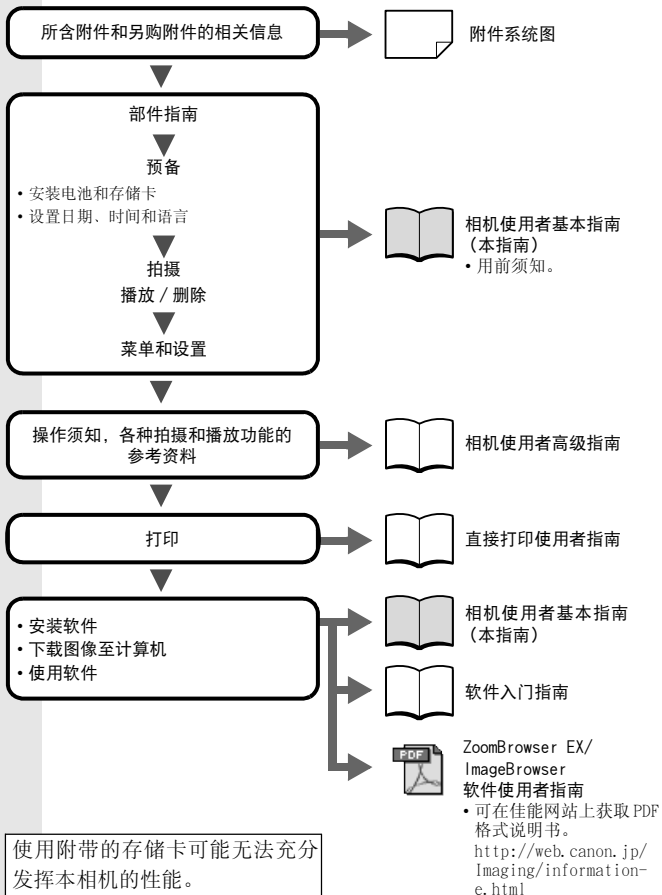

本指南中, 相机使用者基本指南简称基本指南, 相机使用者高级指南简称高级指南。

■ 前视图

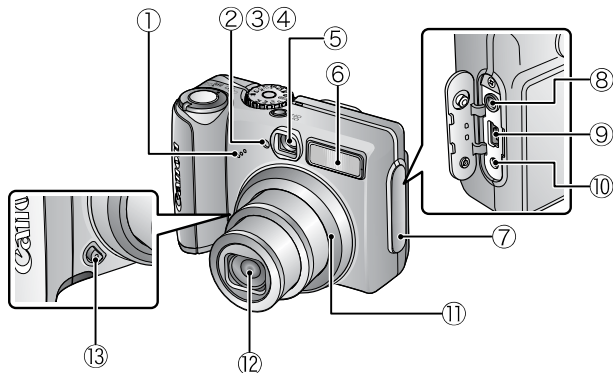

- ① 麦克风 (高级指南 第 71 页)
- ② 自动对焦辅助灯 (高级指南 第 21 页)
- ③ 防红眼灯 (高级指南 第 28 页)
- ④ 自拍灯 (第 14 页)
- ⑤ 取景器 (高级指南 第 16 页)
- ⑥ 闪光灯 (第 12 页)
- ⑦ 端子盖
- ⑧ A/V OUT (音频 / 视频输出) 端子 (高级指南 第 75 页)
- ⑨ DIGITAL (数码) 端子 (第 25 页)
- ⑩ DC IN (直流电输入) (电源输入) 端子 (高级指南 第 102 页)
- ⑪ 环 (高级指南 第 104 页)
- ⑫ 镜头
- ⑬ 环释放按钮 (高级指南 第 104 页)

■ 后视图

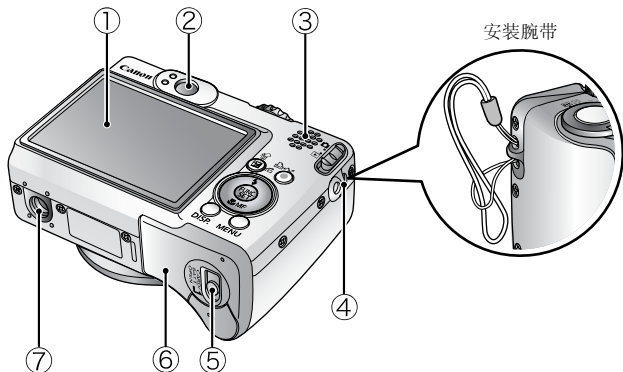

- ① 液晶显示屏 (高级指南 第 12 页)
- ② 取景器 (高级指南 第 16 页)
- ③ 蜂鸣器
- ④ 腕带扣
- ⑤ 存储卡插槽 / 电池仓盖锁 (第 5 页)
- ⑥ 存储卡插槽 / 电池仓盖 (第 5 页)
- ⑦ 三脚架插孔



为防止相机在使用过程中掉落，建议使用腕带。



为了防止在运送时意外刮伤，液晶显示屏覆盖了一块塑胶薄膜。如果液晶显示屏上覆有薄膜，请在使用相机前将其剥除。

■ 控制按钮

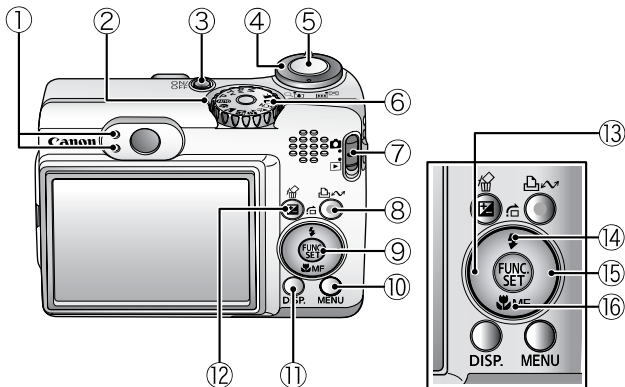

- ① 指示灯 (第 4 页)
- ② 电源灯
- ③ 电源按钮 (第 8 页)
- ④ 变焦杆 (第 12 页, *高级指南* 第 63 页)
 拍摄: (广角) / (长焦)
 播放: (索引) / (放大)
- ⑤ 快门按钮 (第 8 页)
- ⑥ 拍摄模式转盘 (第 8 页, 9 页)
- ⑦ 模式开关 (第 8 页, 16 页)
- ⑧ (打印 / 共享) 按钮 (第 20 页, 29 页, *高级指南* 第 57 页)
- ⑨ FUNC./SET (功能 / 设置) 按钮 (*高级指南* 第 18 页)
- ⑩ MENU (菜单) 按钮 (*高级指南* 第 19 页)
- ⑪ DISP. (显示) 按钮 (*高级指南* 第 12 页)
- ⑫ (曝光) / (单张图像删除) 按钮 (第 17 页, *高级指南* 第 49 页)
- ⑬ 按钮
- ⑭ (闪光灯) / (跳换) / 按钮 (第 12 页, *高级指南* 第 65 页)
- ⑮ 按钮
- ⑯ (微距) / MF (手动对焦) / 按钮 (第 13 页, *高级指南* 第 46 页)

指示灯

在以下情况中，相机指示灯将点亮或闪烁。



指示灯闪烁绿色时，切勿进行以下操作。否则可能会损坏图像数据。

- 震动或摇晃相机
- 关闭电源、打开存储卡插槽 / 电池仓盖

• 上指示灯

- 绿色：准备拍摄（相机响起两次提示音）
- 闪烁绿色：图像记录 / 读取 / 删除 / 传输（连接计算机时）中
- 橙色：准备拍摄（闪光灯开启）
- 闪烁橙色：准备拍摄（相机晃动警告），闪光灯充电

• 下指示灯

- 黄色：微距模式 / 手动对焦模式 / 自动对焦锁定模式
- 闪烁黄色：对焦困难（相机响起一次提示音）

预备

1. 安装电池。

1. 沿箭头方向滑动存储卡插槽 / 电池仓盖锁，打开仓盖。
2. 插入附带的2节AA尺寸碱性电池或另购的AA尺寸镍氢(NiMH)电池。

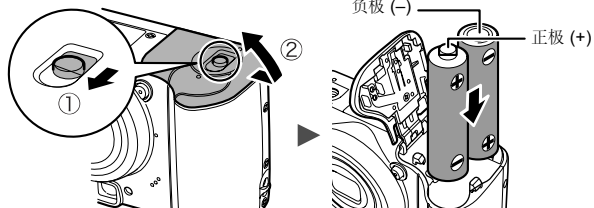

➔ 见高级指南：使用电池（第96页）。

2. 插入存储卡。

1. 插入存储卡，直至其发出咔哒声就位。

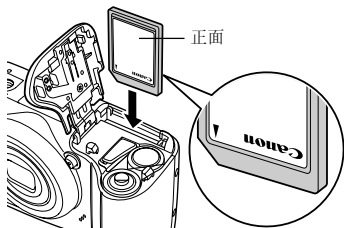

2. 关闭存储卡插槽 / 电池仓盖。



将存储卡插入相机之前，请确定其方向正确。如果插入方向不正确，则可能损坏相机，或者相机无法识别存储卡。

➔ 见高级指南：使用存储卡（第98页）。

➔ 见高级指南：格式化存储卡（第25页）。

■ 要取出存储卡

用手指推存储卡直至听到咔哒声，然后松开存储卡。



本相机可使用SD存储卡、SDHC存储卡和MultiMediaCard（多媒体卡）。

SD存储卡、SDHC存储卡和MultiMediaCard（多媒体卡）在本指南中统称存储卡。

初次设置

■ 设置日期 / 时间

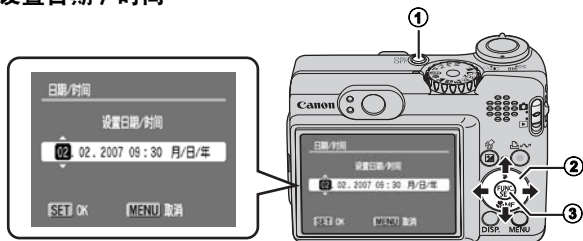

1. 按电源按钮 (①)。
2. 用 ← 或 → 按钮选择项目，用 ↑ 或 ↓ 按钮改变其数值 (②)。
3. 确认已显示正确时间，然后按 FUNC./SET (功能/设置) 按钮 (③)。
也可以在设置菜单 (第 19 页) 中设置日期和时间。



首次打开相机电源或日期 / 时间锂电池电量耗尽时，将出现日期 / 时间设置画面。

➔ 见高级指南：更换日期电池 (第 109 页)。

■ 设置显示语言

1. 将模式开关设置为  (播放)。
2. 按住 FUNC./SET (功能 / 设置) 按钮并按 MENU (菜单) 按钮。
3. 用 ↑、↓、← 或 → 按钮选择语言，然后按 FUNC./SET (功能 / 设置) 按钮。
也可以在设置菜单 (第 19 页) 中设置显示语言。

拍摄

1. 按电源按钮。

将播放起动声音，液晶显示屏上将显示起动图像。

- 再次按电源按钮关闭电源。
- 如果按住 DISP.（显示）按钮的同时按电源按钮，则将打开静音设置，此时，除警告声音以外不会发出任何其他声音。

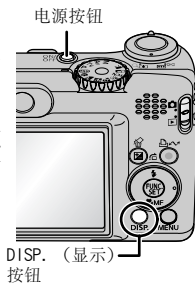

- ➔ 见 *高级指南*：使用液晶显示屏（第 12 页）。
- ➔ 见 *高级指南*：节电功能（第 17 页）。
- ➔ 见 *高级指南*：设置菜单（第 22 页）。

2. 将模式开关设置为 （拍摄）（①）。

3. 将拍摄模式转盘设置为 **AUTO**（自动）（②）。

4. 将相机对准拍摄主体。

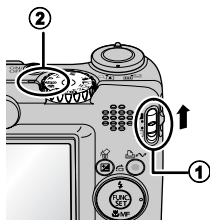

5. 对焦并拍摄。

1. 半按快门按钮进行对焦。

相机对焦时，相机鸣响两次，指示灯亮为绿色（使用闪光灯时亮为橙色）。

此外，液晶显示屏的相机对焦点出现绿色的自动对焦框。

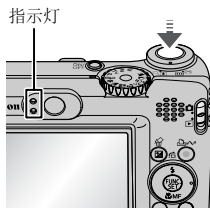

2. 全按快门按钮进行拍摄。

将播放快门声音并记录图像。图像被录入存储卡时，指示灯将呈绿色闪烁。

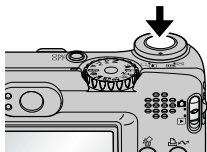

- ➔ 见 *指示灯* (第 4 页)。
- ➔ 见 *高级指南*: 选择自动对焦框 (第 43 页)。
- ➔ 见 *高级指南*: 设置影像稳定器功能 (第 27 页)。
- ➔ 关于可用的各种拍摄方式, 请参阅 *高级指南*。

■ 拍摄后立即查看图像

拍摄照片后, 图像在液晶显示屏上显示约 2 秒。

不论图像确认时间如何设置, 都可以用下列步骤持续显示图像。





- 拍摄后按住快门按钮。
- 液晶显示屏上显示图像时按 FUNC./SET (功能 / 设置) 或 DISP. (显示) 按钮。

要停止图像显示, 请半按快门按钮。

- ➔ 见 *高级指南*: 图像确认 (第 21 页)。
- ➔ 见 *删除* (第 17 页)。

选择拍摄模式

1. 将拍摄模式转盘设置为所需的模式 (①)。

在 SCN,  和  模式中, 请使用  或  按钮 (②) 选择拍摄模式。

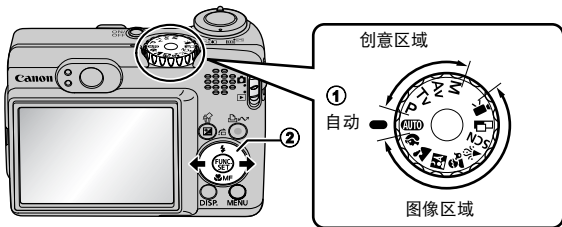

■ 拍摄模式

<p>自动 (Auto)</p>	<p>AUTO 相机自动选择设置。</p>	
<p>图像区域</p>	<p>选择适合拍摄条件的拍摄模式时，相机自动调节至最佳拍摄设置。</p>	
	<p>人像 模糊背景，突出人物。</p> 	<p>风景 优化拍摄远近主体在内的风景画面。</p> 
	<p>夜景拍摄 通过降低相机晃动所产生的影响，即使不使用三脚架，也可以让您拍摄黄昏或夜晚背景下的人物快照。</p> 	<p>儿童和宠物 可让您拍摄四处移动的主体，如儿童和宠物，而不会失掉拍摄机会。</p> 
	<p>室内 可防止相机晃动，并可在荧光灯或白炽灯照射下进行拍摄时保持主体的真实色彩。</p> 	
	<p>SCN (特殊场景) 可以使用最合适的场景设置进行拍摄。</p>	
<p>夜景 可让您捕捉傍晚天空背景下或夜景当中的人物主体。闪光灯指向人物，快门速度较慢，因此可以同时拍摄到完美的人物和背景。</p> 	<p>植物 以鲜明的色彩拍摄树木和枝叶，如新生植物、秋叶或盛开的鲜花等。</p> 	
<p>雪景 可拍摄无淡蓝色照片，不会使雪景中的人物偏暗。</p> 	<p>海滩 拍摄时，不会使水边或沙滩上的人物在强烈阳光反射下显得偏暗。</p> 	
<p>焰火 以最佳曝光清晰拍摄空中绽放的焰火。</p> 	<p>水族馆 选择最佳的 ISO 感光度、白平衡和色彩平衡，以捕捉室内水族馆中的鱼类和其他物体。</p> 	

 **潜水**

适合用防水套 WP-DC12（另购）拍摄图像。此模式使用最佳白平衡设置消除偏蓝色调，可拍摄具有自然色调的图像。

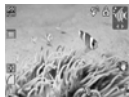

图像区域



 **辅助拼接**

可让您拍摄多张重叠图像，然后在计算机上进行合并（拼接），以创建一幅全景式图像。

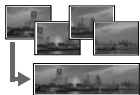
➔ 见 *高级指南*（第 38 页）。

 **短片**

按快门按钮时拍摄短片。

除 [ 标准] 模式外，还可以选择适合拍摄各种运动或快速移动的 [ 高速] 模式，以及便于附加至电子邮件的 [ 精简] 模式。

➔ 见 *高级指南*（第 35 页）。







创意区域

P, Tv, Av, M

可随意选择各种相机设置，如曝光和光圈值等，以便适应各种拍摄用途。

➔ 见 *高级指南*（第 39 页至 42 页）。





- 在  或  模式中，快门速度较慢。为避免相机晃动，请务必使用三脚架。
- 在 、、 或  模式中，根据拍摄场景，ISO 感光度可能会增加，导致图像中产生噪点。
- 在  模式中，拍摄距离镜头前方超过 1 m 的拍摄主体。





- 要在水下拍摄，请将相机装入防水套 WP-DC12（另购）。
- 在滑雪场或海滩进行拍摄时，建议使用防水套 WP-DC12。

使用变焦

1. 将变焦杆按向  或 。

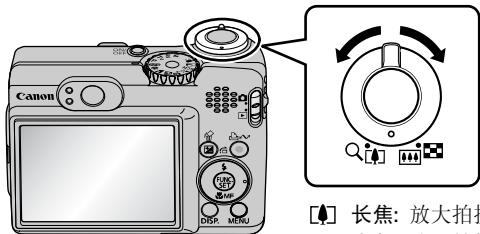
可在 35 mm - 140 mm（焦距）范围内调节变焦，条件与 35mm 胶片相当。





-  长焦：放大拍摄主体。
 广角：缩小拍摄主体。

使用闪光灯

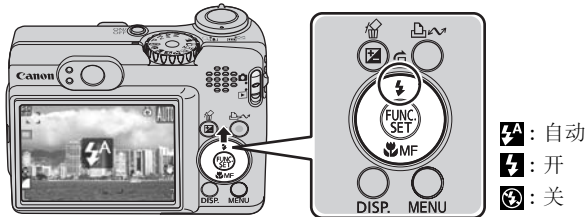
1. 按  按钮来回选择各种闪光灯设置。



 见高级指南：设置防红眼功能（第 28 页）。

在 **AUTO**（自动）模式中，无法设置 。

 见高级指南：各拍摄模式下可使用的功能（第 128 页）。

 见选择拍摄模式（第 9 页）。



如果出现相机震动警告图标 ，建议将相机安装到三脚架或其他设备上拍摄。



液晶显示屏打开且闪光灯开始重新充电时，指示灯闪烁橙色且液晶显示屏关闭。重新充电完成时，指示灯熄灭且液晶显示屏打开。根据使用环境和电池剩余电量的不同，闪光灯重新充电所需时间将有所不同。

近摄（微距）

1. 按 按钮。

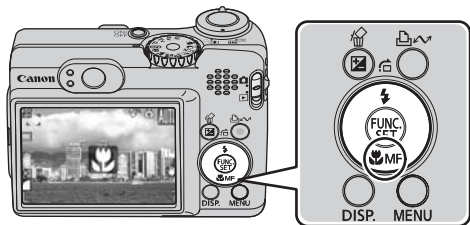

如需取消微距模式，请按  按钮关闭  或 **MF** 显示。



微距

用此模式拍摄花卉或小物体的特写。

镜头末端与拍摄主体之间的最小对焦距离的图像区域

- 最大广角设置：60 x 45 mm
- 最小对焦距离：5 cm







- 在微距模式中，请使用液晶显示屏进行特写构图，因为用取景器进行构图时图像可能会偏离中心。
- 在微距模式中使用时，请检查内置闪光灯的范围（*高级指南*第 113 页）。

在某些拍摄模式中，无法进行该功能设置。

- ➔ 见 *高级指南*：各拍摄模式下可使用的功能（第 128 页）。
- ➔ 见 *选择拍摄模式*（第 9 页）。

使用自拍机

1. 功能 (FUNC.) 菜单 * (驱动模式)  /  / 。

 见 **菜单和设置** (第 18 页)。

* 默认设置。

- 全按快门按钮时，自拍灯开始闪烁。设置防红眼功能时，自拍灯将闪烁，然后在最后 2 秒一直发亮。



要取消自拍，请执行步骤 1 并选择 。



10秒自拍：按快门按钮后10秒拍摄。

- 快门释放前2秒，自拍发出声音，灯开始加速闪烁。



2秒自拍：按快门按钮后2秒拍摄。

- 按快门按钮时，自拍声音快速响起，快门2秒后释放。



自定义自拍：可以改变延迟时间（0-10*1、15、20、30秒）和拍摄张数（1-10张*2）（第15页）。

- [延迟] 设置为2秒或更长时间时，自拍声音在快门释放前2秒迅速响起。
[张数] 设置为1张以上时，自拍声音仅在首次拍摄前响起。

* 1 默认设置。



* 2 默认设置为3张。

在某些拍摄模式中，无法进行该功能设置。

 见 **高级指南**：各拍摄模式下可使用的功能（第 128 页）。

 见 **选择拍摄模式**（第 9 页）。

■ 改变延迟时间和拍摄张数 (📷)

1. 功能 (FUNC.) 菜单 ▶▶  (驱动模式) ▶▶  (自定义自拍)。

➔ 见菜单和设置 (第 18 页)。



2. 按 MENU (菜单) 按钮。

3. 用 \uparrow 或 \downarrow 按钮选择 [延迟] 或 [张数], 用 \leftarrow 或 \rightarrow 按钮改变设置, 然后按 FUNC./SET (功能 / 设置) 按钮。



如果将 [张数] 选项设置为 2 张或 2 张以上, 将出现以下状况。

- 曝光和白平衡锁定为拍摄第一张图像时选择的设置。
- 使用闪光灯时, 由于闪光灯需要充电, 拍摄间隔时间将变长。
- 相机内存变满时, 拍摄间隔时间可能变长。
- 如果存储卡已存满, 拍摄将自动停止。



播放

1. 将模式开关设置为 (播放) (①)。

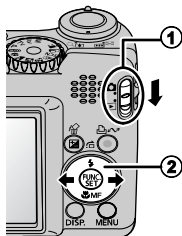
将会显示最后拍摄的图像。但是，如果在拍摄时段之间已播放了图像，则会显示最后查看的图像（继续播放），而不显示最后拍摄的图像。如果更换了存储卡或通过计算机编辑了存储卡上的图像，则出现存储卡上最新的图像。



2. 用 或 按钮选择想要观看的图像 (②)。

用  按钮移动至上一张图像，用  按钮移动至下一张图像。按住该按钮可提高图像的前进速度，但图像清晰度下降。

 关于可用的各种播放方式，请参阅高级指南。

删除

1. 在播放模式中，用 **←** 或 **→** 按钮选择要删除的图像 (①)，然后按 **删除** 按钮 (②)。

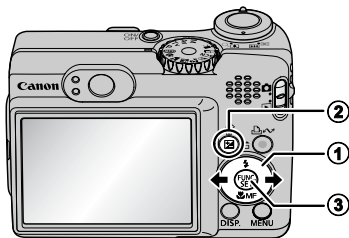

2. 确认已选择 [删除]，然后按 FUNC./SET (功能 / 设置) 按钮 (③)。

要退出而不进行删除，请选择 [取消]。



请注意，删除的图像无法恢复。删除图像前，请多加小心。

➔ 见 **高级指南：删除全部图像** (第 76 页)。

菜单和设置

各种拍摄、播放或打印模式的设置，或日期 / 时间和声音等相机设置由功能 (FUNC.)、拍摄、播放、打印或设置菜单进行。

功能 (FUNC.) 菜单

此菜单设置多种常用的拍摄功能。

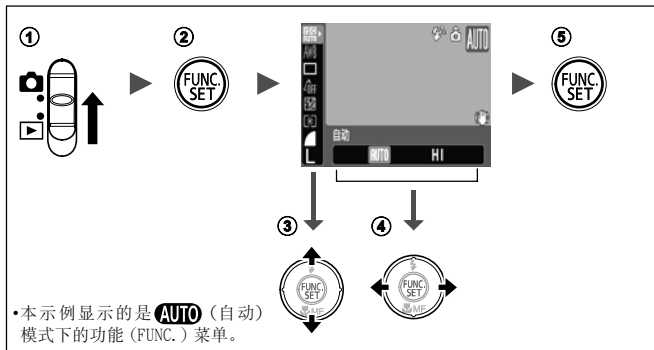

- ① 将模式开关设置为 (拍摄)。
- ② 按 FUNC./SET (功能 / 设置) 按钮。
- ③ 用 或 按钮选择菜单项目。
 - 在某些拍摄模式中，可能无法选择某些项目。
- ④ 用 或 按钮选择菜单项目当中的选项。
 - 对于某些选项而言，可以用 MENU (菜单) 按钮选择更多的选项。
 - 选定选项后，即可按快门按钮进行拍摄。拍摄后，该菜单将再次出现，以便于调整设置。
- ⑤ 按 FUNC./SET (功能 / 设置) 按钮。

➔ 见 **高级指南：菜单列表** (第 20 页)。

拍摄、播放、打印和设置菜单

可以通过这些菜单进行拍摄、播放或打印的各种便捷设置。

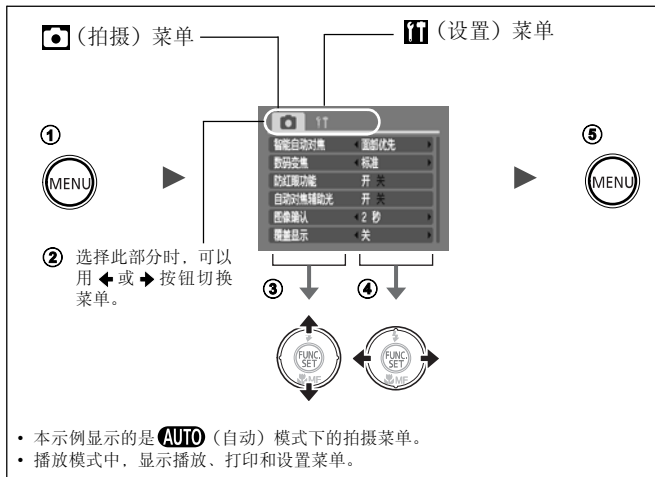

① 按 MENU (菜单) 按钮。

② 用 ← 或 → 按钮切换菜单。

- 也可以使用变焦杆切换菜单。

③ 用 ↑ 或 ↓ 按钮选择菜单项目。

- 在某些拍摄模式中，可能无法选择某些项目。

④ 用 ← 或 → 按钮选择选项。

- 后接省略号 (...) 的菜单项目只有在按 FUNC./SET (功能 / 设置) 按钮显示下一级菜单后才能进行设置。

再次按 FUNC./SET (功能 / 设置) 按钮确认设置。

⑤ 按 MENU (菜单) 按钮。

➔ 见高级指南：菜单列表 (第 20 页)。

打印

用连接线将相机连接至兼容直接打印的打印机*1，然后只需按相机上的按钮即可打印。

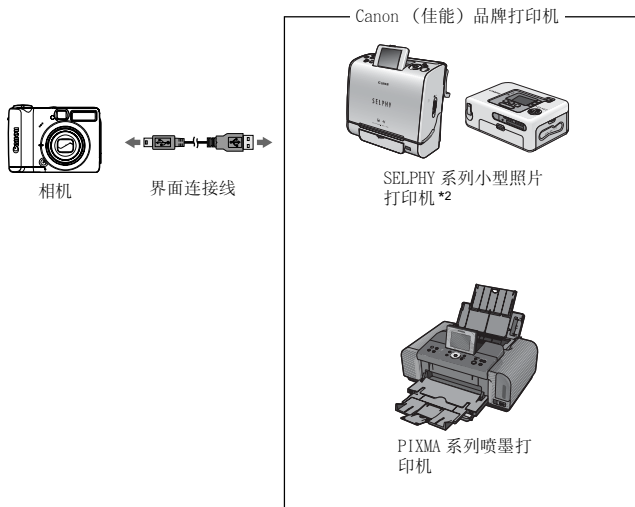

1. 将相机连接至兼容直接打印的打印机，然后打开打印机电源。







*1 由于本相机采用标准协议 (PictBridge)，因此，除使用佳能品牌打印机外，还可以使用其他兼容 PictBridge 的打印机。

*2 也可以使用小型照片热升华打印机，如 CP-10/CP-100/CP-200/CP-300 小型照片热升华打印机。

2. 在播放模式中打开电源，确认 、 或  已显示在液晶显示屏 (1) 左上角。

-  按钮将亮为蓝色。
- 显示的图标因打印机型号而异。
- 对于短片将显示  。

3. 用  或  按钮 (2) 选择要打印的图像，然后按  按钮 (3)。

 将呈蓝色闪烁，打印开始。

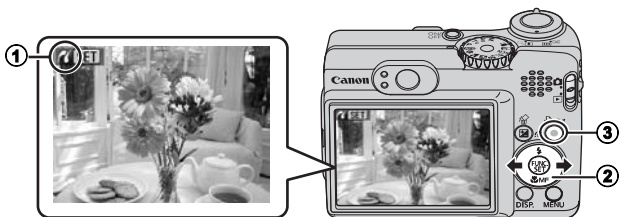

- ➔ 见 *高级指南*：设置 DPOF 打印设置（第 77 页）。
- ➔ 见 *直接打印使用者指南*。
- ➔ 见 *打印机的使用者指南*。

下载图像至计算机

可以使用下列方法将相机记录的图像下载到计算机上。根据所用操作系统的不同，某些方法可能无法使用。请预先阅读系统要求（第 23 页）。

■ 相机到计算机的连接

附带的软件		安装		请勿安装
下载方法		计算机步骤	相机步骤	计算机步骤
操作系统	Windows 2000	●	●	-
	Windows XP	●	●	●
	Windows Vista	●	●	●
	Mac OS X	●	●	●

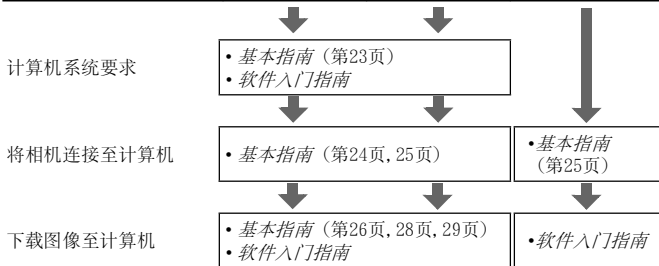

■ 使用存储卡读卡器

存储卡读卡器可用于上述所有操作系统。详情请参阅软件入门指南。

系统要求

请在符合以下最低要求的计算机上安装软件。

■ Windows

操作系统	Windows 2000 Service Pack 4 Windows XP (包含Service Pack 1和服务包 2) Windows Vista
计算机型号	上述操作系统应预先安装在配备内置USB端口的计算机上。
中央处理器	Windows 2000/Windows XP: Pentium 500 MHz或更高处理器 Windows Vista: Pentium 1.3 GHz或更高处理器
内存	Windows 2000/Windows XP: 256 MB或更多 Windows Vista: 512 MB可更多
接口	USB
可用的硬盘空间	• 佳能实用程序 - ZoomBrowser EX 200 MB或更多 - PhotoStitch 40 MB或更多 • 佳能相机TWAIN驱动程序 25 MB或更多
显示器	1,024 x 768像素/高彩 (16位) 或更高

■ Macintosh

操作系统	Mac OS X (10.3版-10.4版)
计算机型号	上述操作系统应预先安装在配备内置USB端口的计算机上。
中央处理器	PowerPC G3/G4/G5或Intel处理器
内存	256 MB或更多
接口	USB
可用的硬盘空间	• 佳能实用程序 - ImageBrowser 200 MB或更多 - PhotoStitch 40 MB或更多
显示器	1,024 x 768像素/32,000色彩或更高

准备下载图像

将相机连接至计算机之前，请务必先安装软件。

■ 准备项目

- 相机和计算机
- 相机附带的佳能数码相机解决方案光盘
- 相机附带的界面连接线

1. 安装软件。

Windows

1. 将佳能数码相机解决方案光盘放入计算机的 CD-ROM 驱动器中。
 2. 单击 [简易安装]。
- 按照画面上的说明进行操作。



3. 安装完成后，单击出现的 [完成] 或 [重新启动] 按钮。
4. 出现正常的桌面画面后，从 CD-ROM 驱动器中取出佳能数码相机解决方案光盘。



Macintosh

双击 CD-ROM 窗口中的 [Canon Digital Camera Installer(佳能数码相机安装程序)] 图标。安装程序面板出现时，单击 [安装]。按照画面上的说明进行操作。



2. 将相机连接至计算机。

1. 用附带的界面连接线将计算机的USB 端口连接至相机的数码 (DIGITAL) 端子。

将指甲滑到相机端子盖右边缘的下面，向上抬起，打开端子盖，然后将界面连接线完全插入。

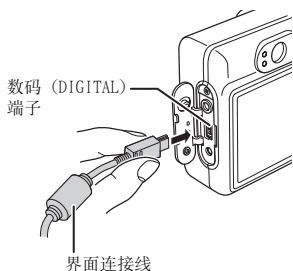
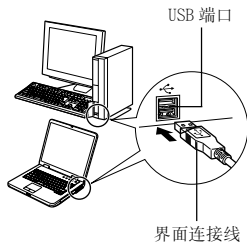

2. 将相机模式开关设置为  (播放)，然后打开电源。

相机和计算机即可进行通信。

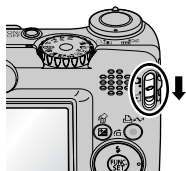

从相机的数码 (DIGITAL) 端子上拔除界面连接线时，请务必握住连接器的两侧。

Windows

如果视窗出现“没有找到数字签名”字句，单击 [是]。当您 will 将相机连接上计算机，打开连接时，USB 驱动程序即会自动装入计算机。

相机与计算机之间建立连接时，将出现一个窗口，可以用来设置首选项。

1. 选择 [Canon CameraWindow] (佳能相机窗口)，然后单击 [确定] (仅第一次)。

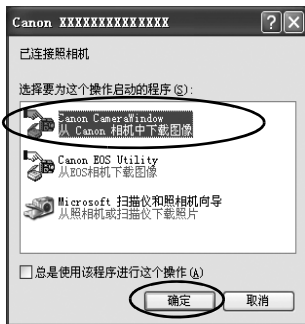

如果上述窗口未出现，单击 [开始] 菜单，然后选择 [所有程序] 或 [程序]，接着选择 [Canon Utilities]、[CameraWindow]、[PowerShot - IXY - IXUS - DV 6] 及 [CameraWindow]。

建立相机与计算机的连接时，将出现下列窗口。如果不出现窗口，请单击Dock栏（桌面底部显示的工具栏）中的 [Canon CameraWindow] 图标。

1. 下载图像。

- 用相机或计算机下载图像。
- 根据默认设置，下载的图像被保存在 [图片] 文件夹中。

用相机下载图像（第29页）。

用计算机下载图像。

根据默认设置，将下载所有尚未下载的图像。

可以设置下载图像类型和目标文件夹。



ImageBrowser Browser 窗口中将显示下载图像的缩略图（缩小版本）。根据默认设置，下载的图像将按照其拍摄日期保存到文件夹中。



用相机下载图像（直接传输）

用此方法通过相机操作下载图像。

初次使用此方法之前，请安装附带的软件并调整计算机设置（第24页）。

	全部图像	将全部图像传输并保存至计算机。
	未传输图像	仅将以前未传输过的图像传输并保存至计算机。
	DPOF 传输图像	仅将具有 DPOF 传输命令设置的图像传输并保存至计算机。（高级指南 第80页）
	选择并传输	将查看并选择的单张图像传输并保存至计算机。
	设置桌面	将查看并选择的单张图像传输并保存至计算机。传输的图像显示为计算机桌面背景。

1. 确认相机的液晶显示屏上已显示直接传输菜单。

- 按钮将亮为蓝色。
- 如果不出现直接传输菜单，请按 MENU（菜单）按钮。







■ 全部图像 / 未传输图像 / DPOF 传输图像

2. 选择 、或按钮，然后按 按钮。

- 图像将下载。下载过程中 按钮将呈蓝色闪烁。下载完成后，显示将恢复为直接传输菜单。
- 要取消下载，请按 FUNC./SET（功能 / 设置）按钮。



■ 选择并传输 / 设置桌面

2. 选择  或 ，然后按  按钮（或 FUNC./SET（功能 / 设置）按钮）。
3. 选择要下载的图像，然后按  按钮（或 FUNC./SET（功能 / 设置）按钮）。

- 图像将下载。下载过程中  按钮将呈蓝色闪烁。
- 也可以在索引播放（*高级指南* 第 64 页）期间选择图像。
- 按 MENU（菜单）按钮返回直接传输菜单。



只能将 JPEG 图像下载为计算机桌面。在 Windows 平台上，该文件将被自动创建为 BMP 图像。



即使关闭相机电源， 按钮选择的项目仍然保留。在下次显示直接传输菜单时，以前的设置仍然有效。上次的选择是 [选择并传输] 或 [设置桌面] 选项时，将直接出现图像选择屏幕。

安全注意事项

使用相机时，请务必阅读、理解并遵守以下安全注意事项，以免对自己和他人造成伤害、烧伤或触电。

另外，请阅读*相机使用者高级指南*中列出的安全注意事项。

警告

- 使用闪光灯时，请与人或动物的眼睛保持距离。
- 请将本器材存放在儿童或婴幼儿接触不到的地方。
- 避免掉落相机或使相机受到强烈碰撞。请勿接触已损坏的相机闪光灯部分。
- 本器材冒烟或释放有害气体时，请立即停止操作。
- 请勿用湿手操作电源线。
- 请勿使用本相机未指定的电池。
- 小型电源转接器输出端子专为本器材设计。请勿用于其他产品。