

电脑迷®

12 2009



领先一步 引领未来

全系列AMD DirectX 11显卡

2009年11月13日, AMD HD5000系列显卡正式发布, “拓宽视域, 领航DX11”, 全新DX11显卡将会在性能和视觉体验方面为广大用户带来更多惊喜。

性能测试

- 精彩光盘
- 专题: 馋虫总动员——动漫美食之旅
 - 游戏: [射击]天龙战士
 - 生活: 49个瓶子, 49种性格
 - 电影: 波斯王子: 时之砂
 - 体育: 揭秘文娱明星如何玩转体育
 - 音乐: 温岚《Dancing Queen》
 - 热点: 2009最佳医学摄影揭晓



非诚勿扰! 还我一个安静的世界

这是一个骚扰层出不穷的世界。QQ刚上线, 就收到一堆陌生人的留言, 其中有价值的却寥寥无几; 刚打开网页, 广告铺天盖地, 垃圾邮件也跟着围了上来; 想玩点游戏, 听点歌曲找找乐子, 意料之外的窗口强制弹了出来……可以说骚扰无处不在, 但只要掌握一定的技术手段, 我们也能大声地说: 非诚勿扰, 请还我一个安静的世界!

谁用谁“闪亮” 惠普再陷“闪屏门”

听戏的有票友, 旅游有驴友, 今天惠普笔记本用户也有了“闪友”! 同样是冬季, 同样发生在惠普笔记本身上, 同样是屏幕问题, “雪花屏”事件带来的寒冷尚未退却时, 惠普笔记本“闪屏门”事件又大规模爆发……今天, 你闪了吗?

- 软件面对面: 在线求职 用好网络服务
- 初学者园地: 拼音输入, 又快又准很简单
- 多媒体园地: DIY个性化贺卡 传递圣诞祝福



Baidu 百度 神鬼传奇 百度一下

官方网站: sgcq.wanmei.com
完美特服号QQ: 96061

冥王 哈迪斯

迈诺斯

艾亚格斯

拉达曼提斯

12月8日震撼公测

挑战冥界三巨头 神谕圣衣华丽登场

VIP激活码 SGJ007HGF34010



读者回复个人详细信息至 sgcqpm@wanmei.com, 将有机会得到精美礼品!



非诚勿扰 还我一个安静的世界

P8

QQ刚上线，就收到一堆陌生人的留言，其中有价值的寥寥无几；刚打开网页，广告铺天盖地，垃圾邮件也跟着围了上来；想玩点游戏，听点歌曲找找乐子，意料之外的窗口强制弹了出来，打断了咱小小的欢乐。咱怕了总行了吧，关机上床洗洗睡总行了吧？可没躺一会儿，电话又像午夜凶铃般响个不停……可以说骚扰无处不在，但只要掌握一定的技术手段，我们也能大声地说：非诚勿扰，请还我一个安静的世界！

P17 谁用谁“闪亮”——惠普再陷“闪屏门”

听戏的有票友，旅游有驴友，今天惠普笔记本用户也有了“闪友”！同样是冬季，同样发生在惠普笔记本身上，同样是屏幕问题，“雪花屏”事件带来的寒冷尚为退却时，惠普笔记本“闪屏门”事件又大规模爆发……今天，你闪了吗？

领先一步 引领未来

全系列AMD DirectX 11显卡性能测试

2009年11月13日，AMD HD5000系列显卡正式发布，“拓宽视域，领航DX11”，全新DX11显卡将会在性能和视觉体验方面为广大用户带来更多惊喜。《电脑迷》评测室本期特别为大家奉献全系列AMD DirectX 11显卡性能测试。

P53 在线求职 用好网络服务

每到年末，即将毕业的大学生开始为工作奔波，为求得一份好工作忙碌，与其漫无目的地在人才市场中瞎逛，还不如利用求职网站的特色服务，去寻找自己满意的工作。目前网上求职网站众多，也有各种特色服务，有在线发简历、搜索申请职位、订阅求职信息等方法。本期“面对面”将在种种求职网站特色服务中精挑细选，为大家探寻一条网上求职高效之路。

P53 拼音输入，又快又准很简单

哎呀呀，“美女”变“霉女”，“帅哥”变“衰哥”……原来都是拼音输入搞的鬼。在电脑交流离不开输入法的今天，要想不让输入法给我们添麻烦，还得好好地调教它一番，让它乖乖听话，不调皮捣乱！

光盘导读

馋虫总动员 动漫美食之旅

Hi~~各位是否正因食欲不振而头晕目眩，体虚乏力百无聊赖了，无生趣……本期为各位精心打造了此终极美食导游手册，解决大家的烦恼。

位置：特别专题



[射击]天龙战士

这是近期最耐玩最值得推荐的横板射击游戏。游戏除了细腻的画面与音效之外，最特别之处是将RPG的元素加入到游戏中。

位置：游戏

49个瓶子，49种性格

49个瓶子，代表了49种性格，选择你喜欢的瓶子（可以多选），然后与后面的性格分析对照。准不准呢？谁测谁知道！

位置：生活

一块碎布引发的叫卖声

代工厂至多几百元成本生产的一条裤子，一场比赛之后，就因为上面附带了刘翔的体温，而被标出了一级“文物”的价格。

位置：体育

温岚《刺猬》

位置：音乐

2009最佳医学摄影揭晓

位置：热点

精品软件推荐

EasyBCD v1.51汉化版	酷狗 2010
Bing On Desktop	ViGlance
QQ空间播放器 3.0	ViStart
网易闪电邮	栅栏桌面
FastStone Capture	UltraISO PE
WinHelper 1.3.009	完美卸载
365桌面日历 3.9	趣味工具
文文字符画 2.4.1.2	
比特精灵 3.6.0.330 多国语言版	

精彩内容推荐

游戏：[动作]回归成长
 热点：上海世博园区各展馆陆续亮相
 动漫：《MacrossF》剧场版预告
 体育：徐根宝拥美女主持贴身热舞
 生活：手把手教你折纸玫瑰
 音乐：俞灏明《拥抱》
 硬件：百元内最超值无线鼠标导购
 电影：波斯王子：时之砂
 教程：安全“最天使”密保天使试用手记

单机推荐《火炬之光》
 相妙趣横生的土著运动会
 返璞归真！《空想新子》
 俄罗斯冒险家6秒急坠150米
 你敢用这样雷人的杯子吗
 怀念陈琳
 市售超廉价笔记本导购
 火星没事
 上网本安装Windows7并不难

5 业界

6 电脑迷俱乐部

8 特别策划

非诚勿扰还我一个安静的世界

这是一个骚扰屡禁不止的世界。也许，你正在饱受某种骚扰之苦，正好本期《电脑迷》的特别策划，会针对不同的骚扰问题，给你一个合理的解决方法。

- P9 拿什么保护你，我的网上个人资料
官方骚扰，绝不能名正言顺
- P11 骚扰电话大封杀
- P12 手机另类骚扰，也别烦我
- P13 别让邮箱成为“垃圾场”
- P14 淘宝购物，垃圾广告别“扰民”
- P15 我要正常看网页
- P16 QQ骚扰症，你中了几招
弹窗广告，我说NO就NO

17 关注

- 17 谁用谁“闪亮”——惠普再陷“闪屏门”

19 PCFAN评测室

领先一步 引领未来 全系列AMD DirectX 11显卡性能测试

2009年11月13日，AMD HD5000系列显卡正式发布，“拓宽视域，领航DX11”，全新DX11显卡将会在性能和视觉体验方面为广大用户带来更多惊喜。《电脑迷》评测室本期特别为大家奉献全系列AMD DirectX 11显卡性能测试。

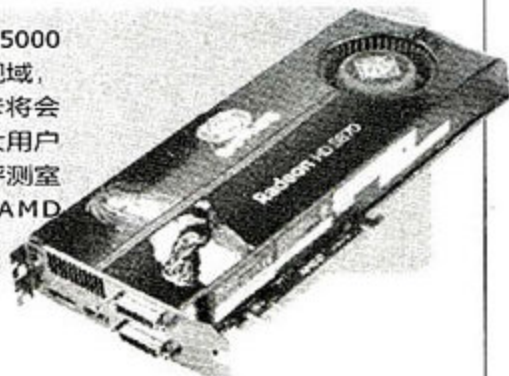

24 音频世界

- 24 单键飞梭 Do你所想
——朗琴Tersedo天梭T5迷你音箱
灵动逼人 奋达V610迷你音箱
给本本找个伴侣 三诺新品ispeak-100
- 26 一石三鸟 索尼SRS-GD50iP
红与黑的经典碰撞 兰欣V-5805 2.1音箱
“眼镜蛇”的崛起 创舰C-220音箱
- 27 入睡前 我的台灯响起轻柔音乐

28 技术沙龙

- 28 精彩回眸 2009年PC业界及技术回顾
- 30 机箱选购宝典——浅谈机箱散热

31 选购指南

- 31 显卡经典VS新生代——寻找驾御游戏的利器

33 专访

- 33 轻薄新主张——华硕开启ULV笔记本2.0时代
- 34 “333”设计扬帆起航 金牌主板领跑业界
- 35 轻薄随行，乐享无限——明基笔记本电脑新品发布会

36 特别报道

- 36 长城电源 历练成就20年辉煌

38 新品SHOW场

- 38 一鼠走天下 雷柏6900蓝牙无线激光鼠标
功能更全面 华硕RT-N13U无线路由
拒绝灰尘 动力火车绝尘侠II T-01机箱
- 39 可爱路线——Great Wall数码流媒体液晶显示器V470
尽享指尖精彩——EeePC Touch T91MT
金属风尚——优派上网本VNB103

40 摄友俱乐部

- 40 冬之映像——如何拍好冬天

在冬季里，拍摄雪景是一种挑战，如何用手中的相机去表现雪的洁白、与捕获冬季里的色彩要比平常更考验你的技术。



41 硬用天堂

- 41 忘掉DVD播放机！玩转天敏DMP300迅雷下载
USB接口接触不良的简单处理
- 42 开启戴尔Mini 10的3G服务
昂达G41H HDMI接口无图像显示及解决办法
- 43 充放电无忧！用好东芝笔记本USB睡眠充电功能
BIOS打开Intel C-State Tech电脑容易死机
- 44 i5进阶超频体验——昂达魔剑P55超频经验谈
- 45 巧设带宽优先级 玩爽网游不再愁

46 初学者园地

- 46 Live Sync 让远程共享更简单
- 47 菜鸟求助 光喊救命是不行的
- 48 在Windows7下安装独立XP系统
- 49 人脉决定前程，高效用上地址簿
- 50 略施小计 等级晋升快人一步
- 51 手机 让我的生活更安全
- 52 拼音输入，又快又准很简单
- 53 网上购物，看我如何省钱
- 54 平安夜，预约提前才是硬道理

55	系统安全
55	避免手动 让MSE自动更新
56	灵活运用规则 游戏、安全两部不误
56	傻瓜化的安全工具——金山急救箱
57	安全互动
57	手机防护也用卡巴斯基
58	软件面对面
58	在线求职 用好网络服务
60	多媒体广场
60	用手机玩转歌词
61	DIY个性化贺卡 传递圣诞祝福
62	新软推荐
64	技巧与实践
64	给Vista加上U盘自我识别能力
64	手机打长途 只要两分钱
65	用HyperSnap制作撕边效果截图
65	Windows 7上论坛也能多图上传
65	谁动了我的Windows 7 我很清楚
66	有了“新欢”金山词霸可以下岗了
66	用傲游下载也方便
66	WinRAR引发资源管理器出错
67	淘宝旺旺技巧两则
67	点点鼠标让QQ群公告靓起来
68	QQ个性表情手到擒来
68	用好谷歌音乐播放列表
69	坚守XP, 也能用上Windows 7超级任务栏
69	按指定日期下载Bing背景图
69	搜索关键字, 我要手写的
70	群内好友搜出来
70	取词有道 手机长出翻译眼
70	在任务栏中监控迅雷下载
71	在线计算QQ农场作物成熟时间
71	给QQ农场上把锁 晚上安心睡大觉
71	网络美图 上传相册快人一步
72	影院大片轻松查
72	播放完整APE镜像 每首歌都要显歌词
73	年末FB用群活动呼朋唤友
73	干掉桌面上的流氓快捷方式
73	QQ拼音 长句输入可以吃后悔药
74	办公软件
74	条件格式, 让年终报表更直观更生动
75	2010快到了, 准备新的工作日历
76	对比数据, 轻松由我
77	Word 2007另存.doc更快捷
77	Office加油站
78	网站导航

电脑迷

2009合订版

火热销售中

要买要快!



赠送
270元
实用软件



诺顿防病毒软件/Windows优化大师
全记得家庭理财专家/刻录大师
听力突破/一键还原/超级兔子/影子系统……

精选一年24期杂志、光盘软件及图书精华
收录历年杂志目录

最新原创附录

大量好玩、耐玩、不丢手小游戏

海量全免费、无限制、全功能软件

本书光盘可对电脑进行自动杀毒

定价: **39.8元**
(1DVD)

全国新华书店、书报亭有售, 如在当地新华书店没买到, 请速到当地书报亭购买或在杂志社购买, 以免失之交臂

从本杂志社购买的3种途径:

1. 从《电脑迷》商城购买: shop.cpcfan.com

2. 从《电脑迷》官方淘宝购买: <http://shop34310178.taobao.com/>

3. 从邮局汇款到本杂志社邮购, 邮购地址: 重庆市渝中区双钢路3号10楼

收款人: 电脑迷杂志社 邮编: 400013 邮购代码: MB0910

每单请加3元挂号费 电话: (023) 63658888-13126

80 网络应用

- 80 网事一箩筐
- 81 让网络空间变自家硬盘
- 82 网络多媒体操作 一站式解决
新手选股, 我有秘籍

83 游戏天下

- 83 游戏线报
- 84 《刀剑英雄2》活动历险记
- 85 《完美世界——人鱼传说》任务新玩法
- 86 教你快速打穿《成吉思汗》三打祝家庄
- 87 秘境探幽《剑网3》未开放副本前瞻
《体育帝国》寻找你的荣誉与梦想
- 88 别把“老板”不当人看
感受《梦幻诛仙》婚姻系统

89 技术热线

- 89 英特尔原装处理器更改质保条例
区分华硕两代UL超轻薄笔记本产品
两台无线路由器如何交换数据
780G升级790GX需谨慎
OTG连接无反映
- 90 手动修补侧边栏天气预报小工具
不用重启 解决系统无法再次识别USB设备的问题
快速查看自己共享出来的文件夹
.NET Framework无法安装
Vista下Telnet无法运行
- 91 让酷我自动分类下载歌曲
一次性截取多图片
自动集合相关邮件
混合排版证件照
下载失败, 迅雷自动补救
- 92 彻底禁止QQ宠物的启动
无法使用无线网络
如何查看E邮宝的物流信息
如何查询支付宝的直接汇款记录
如何阻止飞信诈骗广告
无法打开QQ音乐
无法打开优酷网视频

93 精品新赏

- 93 巅峰, 谁能企及? Alienware引领笔记本游戏狂潮

“我们卖的不是游戏电脑, 而是游戏文化”、
“只要玩家需要, 我们就提供给玩家”!
Alienware从诞生之日起, 就在不断攀登游戏颠
峰, 并成为了玩家在虚拟世界中最亲密的伙伴和
最可靠的战友!



- 94 一见钟情 爱·尚TA——华硕MS246H体验手记

95 新奇硬件+酷软花絮

96 活动速递

电脑迷

PC FAN CONTENTS

主 管: 重庆市科学技术协会
主 办: 电脑报社
编辑出版: 《电脑迷》杂志社
社 长: 李志高
总 编: 谢宁倡
执行总编: 沈 洋
经理助理: 张 洁
副 主 编: 王 鹏

编辑部主任: 何 峰
编辑部副主任: 李天逸
编 辑: 雷志宏/戴振宇/周李雷
郭琪琳/张 毅/王 莹
王 松/马江华/李 超
光盘编辑: 彭绍明/高大力/史 祺
陈 诚/熊 鹏

北京新闻中心主任: 王 薇
南方新闻中心主任: 张 茂

美编部主任: 刘 勤
美术编辑: 丁 洁/唐荣祺/邹 萍/汤 立

读者服务电话: 023-63658888-13126
传 真: 023-63658796

社 址: 重庆市渝中区双钢路3号
邮 编: 400013
电 话: 023-63658888-13126
传 真: 023-63658796
E-mail: editor@cpcf.com
邮购信箱: yougou@cpcf.com
网 站: www.cpcf.com
国内发行: 重庆市报刊发行局
邮发代号: 78-230

国际标准连续出版物号: ISSN 1672-528X
国内统一连续出版物号: CN 50-1163/TP

印 刷: 重庆华林天美印务有限公司
订 阅: 全国各地邮局
零 售: 全国各地报刊亭
邮 购: 《电脑迷》杂志社读者服务部
定 价: 人民币9元
优 惠 价: 人民币7.8元

南方办事处

地址: 广州市天河区石牌西路119号天晟明苑南楼2305房
邮编: 510620
联系电话: 020-87500812

北方办事处

北京市朝阳区望京东区橄榄城14-5-2702
邮编: 100102
联系电话: 13520906098

1. 来稿一经采用, 版权归电脑迷与作者共同所有, 并可以授权第三方使用。
2. 作者向本社投稿后, 三周内没有收到录用答复的(该答复可以是电话或电子邮件等方式), 可自行处理。
3. 本刊坚决反对抄袭和一稿多投行为。
4. 本刊所截文章作者授权本社声明: 本刊(含本刊之网站和电子出版物)所截之作品, 未经本社许可, 不得转载、摘编。
5. 本刊及其配套光盘中介绍的互联网站(主页)在刊登前经编辑审查不含色情、反动等非法内容, 但由于互联网具有规模庞大、变化快速、超链接多等特点, 我们无法保证这些网站(主页)今后不含非法内容(链接), 读者一经发现请立即向当地公安机关举报这些网站。
6. 本刊(含光盘)录用的作品均有稿酬, 如因作者无法联系而不能支付稿酬的, 本刊将稿酬交给重庆市版权保护中心代为转付, 请未收到稿酬的作者与该中心联系, 电话: 023-67708231。

AMD HD5000系列全线发布

2009年11月13日, AMD“拓宽视域 领航DX11”显卡新品发布会在成都举行。台积电(TSMC)、微软、Codemasters(Dirt2开发商)、盛大游戏、华硕、七彩虹、迪兰恒进、格诚、捷波、景钛、铭瑄、昂达、蓝宝石、超图、启亨、双敏、威键、盈通等产业合作伙伴高层出席了发布会, 并对AMD的ATI Radeon HD 5000系列表示支持。AMD为广大用户带来了全系HD5000系列显卡。HD5870、HD5850、HD5770、HD5750, 四款产品 涵盖999~3299元的价格区间, 将凭借40nm工艺和DirectX11 API带来的高效能, 为广大游戏用户打造更流畅、更炫目的游戏效果。



英特尔处理器更换全新包装

为进一步秉承对中国消费者的承诺, 英特尔近日宣布在中国升级其产品售后服务, 针对中文正品盒装处理器的服务由“三年保修”升级为“三年保换”, 同时大陆地区销售的大部分台式机处理器也将采用全新的包装。据介绍, 新包装将采用更加简便和易操作的验证方式, 更好的满足消费者的需求, 保护消费者权益。此外, 配合新的中国盒包装面市和售后服务升级, 英特尔将在中国大陆地区开展“三重保障, 真心关怀”的主题活动。

☉ 英特尔一直致力于为消费者提供创新科技带来的非凡体验, 同时也希望消费者能够享受英特尔专业和高品质的售后服务。

WCG总决赛圆满落幕

2009年11月15日, WCG2009世界总决赛在成都圆满落幕。WCG作为全球热门的电子竞技赛事首次登陆中国, 引起了国内广大游戏玩家的广泛关注, 数万游戏发烧友到场观战并参与现场互动活动。中国选手Infi(王诩文)、Fly100%(陆维梁)勇夺《魔兽争霸3》项目冠亚军, 而韩国则不出意料的包揽了《星际争霸》前三名。

☉ WCG首度落户中国就赢得了不错的反响。中国电子竞技产业的发展潜力无可限量。

鸿海以换股方式合并奇美

11月14日, 群创与台湾第二大液晶面板(TFT-LCD)厂商奇美电子宣布以1:2.05换股方式进行合并, 其中群创为隶属于鸿海集团旗下的全球第二大电脑显示器制造商。在签约会后, 鸿海董事长郭台铭表示, 合并后的集团新面板公司将来一定会在大陆盖厂。

☉ 合并将进一步增强奇美电子与鸿海精密的合作, 使双方获得更大的增长空间, 并有利于双方获得市场领导地位。

技嘉“333”设计主板全线上市

2009年11月3日, 技嘉科技携手希捷(Seagate)、迈威尔(Marvell)等合作伙伴, 发布新一代“333”设计的P55A系列主板。SATA3.0、USB3.0和3倍USB供电设计构成了全新的“333”设计理念。首批上市的“333”设计产品多达七款, 覆盖整个P55芯片组产品线, 让不同需求的用户均能享受到新款技嘉主板。

☉ 技嘉率先普及SATA 3.0、USB 3.0, 让技嘉主板再次在硬件规格上取得领先。

明基笔记本电脑新品发布

近日, 明基召开了名为“轻薄随行, 乐享无限”的2009年秋季笔记本新品发布会, 明基电脑产品部高级经理范志刚在会上为大家带来了采用Intel CULV平台的Joybook Lite S35/S43、支持触控操作的U121-Tough和采用AMD Yukon平台双核处理器的T132在内的多款轻薄型笔记本新品, 为市场注入了不少新的活力。

☉ 明年, 明基在超轻薄笔记本方面将投入更多的资源并以更大的决心进行推广。

希捷发布酷鱼新品

希捷科技于近期推出了全球最快且拥有最高容量的主流台式机硬盘——Barracuda XT, 以满足游戏、数字视频环境及其他需要大容量存储的各种台式机计算应用的容量需求, 同时能提供同类产品中的最高性能。同时, 希捷科技于近期推出了新一代希捷FreeAgent Theater+高清媒体播放器, 专为帮助用户快速方便地将数字资料与家庭娱乐系统连接而设计。

☉ “希”有品质, 是希捷科技对消费者坚定的承诺, “捷”出表现, 是希捷自创始以来得以在存储行业独领风骚的致胜之道。

事件

☉ 蓝魔数码科技近日在渝举办了旗下音悦汇新品试听会, 配备Android系统、支持无线的W7和T11RK等多款产品受到了与会消费者和媒体的高度关注, 整个活动也具有较强烈的互动娱乐性。

☉ “Kuro酷乐”荣获“2009中国手机软件创新金品奖十佳”。

☉ 联想发言人近日证实, 联想正在开发一款基于高通Snapdragon芯片的智能本, 预计在明年的CES上发布。

☉ 中国拥有完全自主知识产权、采用国产通用处理器龙芯的千万亿次计算机“曙光6000”将于2010年问世。

☉ 冠捷近日宣布, 将与LG Display投资8400万美元组建两家合资企业, 在中国大陆生产液晶电视和计算机显示器。

☉ 美国国际贸易委员会(ITC)近日宣布, 三星电子因侵犯夏普专利技术, 将不得在美国境内销售侵权的液晶电视及液晶显示器。

数字

☉ 人力资源社会保障部门将采取措施, 加快服务外包产业发展, 5年内力争新增100万高校毕业生就业。

☉ 戴尔宣布将以每股30美元的价格收购IT服务供应商佩罗系统公司(PerotSystems), 这项交易总金额为39亿美元, 预计明年1月底完成。

☉ 微软本周封杀了多达100万个Xbox Live服务账户, 原因是其认为这些玩家为玩盗版游戏而“修改”了Xbox游戏机。

☉ 苏宁电器与华硕电脑签署了3.5亿美元(约25亿元人民币)的采购订单。

☉ 台积电近日表示, 董事会通过核准资本预算22.4亿美元, 以扩充12寸晶圆厂先进制程及晶圆级晶片尺寸封装产能。

☉ 同方股份发布公告称, 公司将向LED背光模组领域投入900万美元。

☉ 日本索尼公司日前公布的财报显示, 由于全球电子产品需求萎缩及日元汇率居高不下等原因, 该公司今年上半年财年(4月-9月)净亏损634亿日元。

又到了一年的最后一个月，这个时候读者们会联想到什么？反正小编们已经开始盘算过节的事情了，什么圣诞节、元旦节、春节、情人节……什么？今年春节和情人节居然是同一天！这可有点难办啊，还有时间，得好好计划一下！

编辑部的故事 / Our Story

网店通缉令

还记得上期那个倒霉的读者吗？网上买U盘却被“货到付款”的把戏忽悠了一把，买到了注水U盘。大多数人遭遇这种事情只能自认倒霉，不过小编们可不这么想。首先，货到付款是要通过邮局的，而在协议中，邮局对交易行为负有责任。那么，如果货款还在邮局，就可以通过申诉要回货款！按照这个思路，受骗的读者找到邮局，提供了证据，最终找回了被骗货款。能挽回经济损失，实在是不幸中的万幸。

这还没完，小编发现这个“骗人店家”在淘宝、当当、拍拍等各大C2C网站都开有类似店铺。于是小编们轮番假扮顾客和这些店的老板交流，套出名字和银行账号，一旦发现和行骗者吻合，统统举报。这下可好，这个骗子被逼得走投无路，狗急跳墙，居然利用货到付款名义为小编在网上购买了手机、电视机等物品，企图报复。不过他的把戏太低级，均被一一识破。唉，你开网店钓鱼就罢了，居然还要招惹电脑迷读者，这不是自寻死路吗？

(如果你的IT生活也遇到了烦心事，不妨发邮件到 pcfanclub@cpcfan.com，虽然我们不敢保证解决你的问题，但至少能帮你出出主意，分担一份郁闷。)

编辑部热门 / What's hot?



单车生活

近期，编辑部小逸同学购入了一台自行车，关于自行车的话题瞬间热门起来！别看编辑部位于山城重庆，

可小编们说起自行车，都堪称“有故事的人”。比如小猪就得意地向大家吹嘘他的“自行车甩尾以及单轮骑行技术”（属于光说不练型的，这个有待检验）；小狐狸则要坦白得多，抖出了当年读书时“抢车位，拔气门芯”等囧事；最直接的是小马哥，他一句“我被偷过20多辆车……”瞬间把大家都给雷翻了。

对于常年在办公室工作的小编们来说，能够骑着单车穿行在城市和乡村，是一种多么惬意和健康的活动啊。大家一合计，准备成立一个“电脑迷车队”，锻炼身体，节能减排，大家一起为环保做贡献！



交友不慎啊！！半个月前到上海出差，工作之余和同学骑车在复旦、同济校园里面闲逛，感觉甚爽。同学是个地道的自行车爱好者，这一路走下来我中毒颇深，回来就买了一台折叠自行车，花费不菲……我怎么就这么经不起诱惑呢？

不过，听说这位同学在我的感染下，最近也买了部单反相机，哈哈，原来这些事都是相互影响的！不过买都买了，就物尽其用吧！

最佳
评刊员

每期我们将选出一位最佳评刊员，由负责该文章的编辑回答大家的点评和提问。除奖励当期杂志外，还有小礼物一份（每期礼物不同，种类有图书、软件、耳机等），参与就有机会哦！
参与方式：● 前往《电脑迷》论坛回复本活动专帖 ● 发邮件至 pcfanclub@cpcfan.com

读者点评



接触《电脑迷》快两年了，以往只是对“初学者园地”和“技巧与实践”感兴趣，不怎么喜欢硬件推荐那一类版块。这几天想买打印机，正巧在本期的杂志硬件选购指南上看见介绍，比较后买了一个比较中意的，这才体会到编辑们的用心啊！希望杂志能够介绍更多的电脑周边产品。

读者 eryoubei

编辑回复：看来是有需求才有动力啊！多看看硬件栏目，你会发现更多需求的！

看了《电脑迷》十月上的《完美的手机移动生活》里介绍的“KC网络电话”，马上上网申请了一个账号，充值一用感觉蛮好的，通话清晰又便宜！算了一下，一个月下来能替我省下不少的电话费！现在不只我一个人用，我还把它介绍给我身边的朋友用！

读者 刘云龙

编辑回复：能够帮你省点钱，我们非常高兴！小编发现在经济危机的背景下，和钱有关的选题都很受关注，比如“省钱”、“优惠”甚至是“赚钱”！我们会继续发掘此类选题，因为它们确实能够改变生活。



天天PCFAN



选题寻找中

■ 图/GUO

对小编们来说, 最怕的就是主编砍稿。所以为了避免被砍, 小编们总是努力与主编大人的思路同步, 即使不能同步, 也要努力同化主编大人。比如本期的第一封来信, 来自读者“zrp1997312”, 他提出希望在《电脑迷》上添加一个电玩栏目, 主要介绍一下PS3、WII和XBOX等。在此, 妖怪代表编辑部广大热爱游戏机, 并多次想影响主编做游戏机选题的同志们对你说声: 谢谢啊! 其实小编们老早就想把选题开扩到游戏机去了, 只不过我们的名字毕竟叫“电脑迷”, 而不是“游戏迷”, 所以在小编们同化主编前(教练: “老板, 来打游戏!”), 请你暂时委屈一下, 多到论坛的游戏版块逛逛, 那里可有不少小编在潜水哟!

接下来第二封来信, 来自读者“siu7”, 他询问投稿时, 如果一篇文

章投递到软件类下面的某个栏目, 却发现投递版块不合适, 或者是小编对文章所投递的栏目有异议, 那么这篇文章是被砍掉还是小编会重新编辑选择合适的分类栏目。因为就“software@cpfan.com”这个邮箱而言, 旗下就有软件面对面、多媒体广场、技巧与实践等多个栏目。在这里, 小编对这位读者, 同时也对广大有投稿欲望的读者做一个解答: 投递到《电脑迷》的稿件, 首先是考虑是否符合所投栏目的要求, 对优秀稿件来说, 小编们会根据情况调整到更适合的栏目, 所以不必担心自己的投稿会因为栏目不适合而被毙掉。这里也同时回答读者“最硬的石头”的来信, 他询问《电脑迷》的稿费是如何发放的。通常我们是以汇款单的形式从邮局发放, 如果你有交通银行的卡号, 也可以通过银行转账。

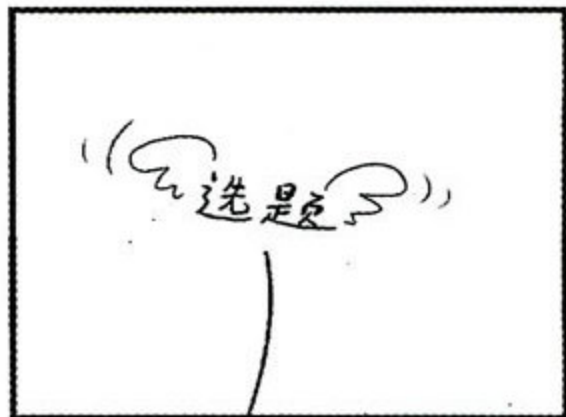

每当我以为抓住一个选题结果却……



选题, 寻找中……

论坛导航

本期人气版块

● 操作系统

前段时间, 微软正式发布了Windows 7, 这下“操作系统”版可热闹了! 你有什么心得体会或疑难杂症, 都到这里来交流讨论吧!

论坛喜事

● “电脑迷读者论坛”注册会员突破十万人!

感谢大家一直以来的支持, 十万只是一个开始, 我们还会继续努力。同时也希望大家一如既往支持我们, 和我们一起把“电脑迷读者论坛”建设成为“电脑迷”的乐园!

PS: 回复此帖有红包拿哟!

<http://bbs.cpcfan.com/viewthread.php?tid=72683>

● “迷币”换杂志活动开始啦!

亲爱的会员朋友们, 继电脑迷读者论坛“迷币”换Q币活动后, 又一项回馈会员的迷币换购活动开始了! 只要前往下帖, 使用迷币购买主题并回复自己的收信地址后, 就可以得到《电脑迷》杂志一本。数量有限, 欲购从速哟!

<http://bbs.cpcfan.com/viewthread.php?tid=72681>

热贴讨论

● 除了灌水, 还有别的办法增加积分吗

对很多刚加入“电脑迷读者论坛”的朋友来说, 想要提高积分, 最快的方法就是拼命灌水! 可是, 除了灌水以外, 难道就没有别的办法增加积分了吗? 2004年注册的老会员“逍遥游侠”发出了这样的疑问。

<http://bbs.cpcfan.com/viewthread.php?tid=73103>

● 关于《电脑迷》的一些不实际的想法

会员“三年星”的发帖, 虽然标题是“不实际”, 不过小编却觉得相当不错! 目前论坛的确还有很多不足, 但正因为有不足, 才会有提高。让我们一起把“不实际”的想法都变成现实吧!

<http://bbs.cpcfan.com/viewthread.php?tid=72698>

非诚勿扰

还我一个安静的世界

这是一个骚扰屡禁不止的世界。

QQ刚上线，就收到一堆陌生人的留言，有价值的却寥寥无几；刚打开网页，广告铺天盖地，垃圾邮件也跟着围了上来；想玩点游戏，听点歌曲找找乐子，意料之外的窗口强制弹了出来，打断了咱小小的欢乐。咱怕了总行了吧，关机上床洗洗睡总行了吧？可没躺一会儿，电话又像午夜凶铃般响个不停……可以说骚扰无处不在，但只要掌握一定的技术手段，我们就能大声地说：非诚勿扰，请还我一个安静的世界！

今天，你被骚扰了吗？

也许，你正在饱受某种骚扰之苦，正好，可以翻到对应的页码，相信本期《电脑迷》的特别策划，会给你一个合理的解决方法。常见的骚扰大体包括以下几种情况。

1 运营商名为提供服务，实际上是厚颜无耻地进行官方骚扰。比如发送广告短信、拨打服务电话，甚至擅自更改网页主页。

请查看9页《官方骚扰，绝不能名正言顺》

2 经常接到传说中的“夺命追魂Call”或“响一声电话”，要不就是中了骚扰电话的“吸星大法”，把话费吸走了。

请查看11页《骚扰电话大封杀》

3 碰到不想接的电话，却又不知如何拒绝。

请查看12页《手机另类骚扰，也别烦我》

4 自己的工作邮箱或其他重要邮箱被垃圾邮件占领。

请查看13页《别让邮箱成为“垃圾场”》

5 一开淘宝旺旺，广告消息弹个不停，关得手都酸了。

请查看14页《淘宝购物，垃圾广告别“扰民”》

6 看个网页，只见满屏广告在飘，要不就弹出一阵莫名其妙的声音。

请查看15页《我要正常看网页》

7 只是想用QQ正常聊聊天，可广告、恶意评价或者QQ群里的垃圾消息却让人没了心情。

请查看16页《QQ骚扰症，你中了几招》

8 游戏终于要到通关环节，一个窗口强行弹出，又牺牲在成功前的小路上。

请查看16页《弹窗广告，我说NO就NO》

拿什么保护你 我的网上个人资料

■ 文/kikier

阿诺前几天因为一个帖子和某网友争执了一番,从此就不得安宁了。那位网友不但通过论坛消息进行骚扰,还顺藤摸瓜,查看了阿诺的个人资料和以往的发言信息,并从中获取了阿诺的一些个人信息,包括阿诺QQ空间中的照片,并作为“报复帖”发布到网上。阿诺只好从那个论坛消失了。

很多骚扰,都是由于个人在网上泄露了真实信息,从而让骚扰者有机可乘,所以保护好个人信息相当重要。尤其是在论坛等公共场合发表言论,更应该保护好自己网络隐私和个人隐私,采取有效的方法来避免自己泄露个人信息。

扰人视线,假作真时真亦假

虚拟网络信息和真实个人信息关联度越高,泄漏的途径也就越多。最好将真实身份和虚拟身份分开。

论坛: 1)多备马甲,保护虚拟身份:很多论坛的主ID得来不易,如果要参与某些争议性比较大的话题,可以使用其他马甲ID。多马甲切换可以避免因为网友过激而“人肉”自己,也可以保护主ID。2)真实和虚拟分开:填写论坛资料时,不要填写包括姓名、电话、地址在内的真实资料,也不要留下个人的

QQ号、MSN号等容易暴露身份的网络信息。

交友: 校内网这样的网站在注册时都要求用户提供最详细的真实个人信息,包括真实姓名、电话、地址、以前的班级等一个不少,但如果你真的填写了这些信息,就是把自己的信息暴露在阳光下。因为通过“QQ号+电话+姓名”,就能从百度中挖出足够的信息。此外开心网、QQ校友录(这个尤其要小心,可以直接和QQ挂钩的,更容易让别人顺藤摸瓜)也类似。建议在这些SNS社区采用一套虚拟的ID,地址、电话也别玩真。

网络游戏: 游戏注册资料是找回账号的重要凭证,只能正确填写,不过建议使用专门的注册邮箱,并严格保护自己的个人信息。网络交易也是如此。不过为

了避免受到广告骚扰,可以考虑使用专门的手机号。

真实资料,注重安全

如果必须填写真实信息,比如网上银行,网上商城中的收货地址,股票交易信息、基金交易信息、游戏注册信息等,那就更要保护好这些隐私信息。

1. 个人电脑要安装杀毒软件、防火墙,确保系统中没有病毒、木马,防止一些盗号木马病毒盗取账号及密码信息。

2. 不要在公用电脑(例如网吧、多人使用的公司电脑或是别人的电脑)中登录这类账号,防止这些电脑中的陷阱。如果在公共电脑中登录了网页或QQ,最好在离开时清除登录痕迹。

3. 保管好账号及密码信息,以及口令卡、优盾等这类重要信息及设备。假如账号比较多,不要每个账号使用同一个密码。

4. 个人QQ空间或博客中的照片,尽量不要公开。

此外,不要相信天上掉馅饼,别因为一些小恩小惠,比如做调查送礼品,就出卖自己的信息。只有保护好个人信息,才能有效地防止各种骚扰。当然,如果因为个人信息外泄或其他原因,已经遭受了不同方式的骚扰,那就要通过以下几种有力的手段来与各种各样的骚扰作斗争了。

官方骚扰 绝不能名正言顺

■ 文/ 缺乏浪漫 一骑倾城

在正式对抗来自各方的恶意骚扰前,首先应该检查一下,有些骚扰是不是来自“官方”的。有的运营商为了推广自己的服务或者广告,会“高人一等”地运用它官方的手段来骚扰用户。但这绝对不是名正言顺的,既然花钱买了运营商提供的服务,就有权对这些广告说NO!

拒绝“官方”手机广告

最近张先生发现自己的手机经常收到他的通讯运营商发来的业务宣

传短信,有时候也会接到一些宣传新业务的广告电话,这些不必要的服务引起了张先生的强烈反感。

● 业务开/关由我定

如果手机近期服务短信明显增多,或是经常会收到业务宣传广告,那就要提高警惕了,也许你已在不知不觉中订购了新的业务或是被服务商骚扰了。好在中国移动和中国联通都开通了网上营业厅,通过网上营业厅就可以查询到当前手机号码的业务办理情况,并且支持关闭本不需要的服务。下面就以中国移动的网上营业厅为例介绍如何查询和退订已有的服务。进入中国移动官方网站http://



www.chinamobile.com/, 在网上营业厅下方输入需要查询或办理业务的手机号码, 点击登录并输入手机密码和验证码后即可进入网上营业厅(如图1)。

这样就可以查询当前号码办理的所有业务以及话费详单了, 想取消业务可以进入到“业务办理”页面, 选择基本业务、梦网业务或套餐和短信业务后, 就可以通过点击“业务查询与取消”按钮来查询和关闭那些不需要的业务了(如图2)。关闭不必要的业务还有一个好处, 就是来自服务运营商的宣传短信会明显减少。



● 骚扰不息 投诉不止

如果在业务查询时发现某些业务根本没有办理过, 或是强制办理的, 还可以拿起法律武器维护合法权益。

在所有方法中最有效且直接的方式当属投诉了。

移动官方投诉

在中国移动的官方网站的“常用信息一栏”就提供了投诉受理通道, 点击进入并填写手机号码和被投诉运营商所在区域后, 就可以在同一条款后填写投诉理由了, 此外也可以拨打客服电话10086投诉。

联通官方投诉

联通用户可以进入官方网站http://www.chinaunicom.com.cn/, 在“客户服务”一栏内点击“投诉与建议”打开投诉页面, 当然也可以拨打全国统一客服电话10010投诉。

国家工业和信息化部

国家工业和信息化部也提供了针对电信的投诉通道, 进入http://dxss.miit.gov.cn:8080/LeaderMail/LeaderMail.jsp, 根据提示填写申诉即可。

直接向网上消协和信息产业部投诉。

拒绝“官方”劫持主页

最近王先生发现, 一打开网页, 自己的主页被运营商强行改变, 或者弹出无谓的广告, 这引起了王先生强烈不满。

● 直接投诉

要解决这个问题, 首先可以直接打电话投诉网络运营商。网络运营商都提供了专门的服务点, 拨通后直接转入人工服务, 向工作人员反映具体情况。如果问题没有及时解决, 可以反复投诉, 直至问题解决。

● 修改Hosts, 屏蔽主页

如果不想打电话, 也可以通过技术手段解决这个问题。通过修改Hosts文件的方法, 可强制屏蔽被劫持的主页。

第一步: 获取广告的网址。首先要获取运营商广告的具体网址(如果是主页被修改, 可以在浏览器地址栏中, 直接看到该主页网址)。

技巧1: 在页面上出现运营商的广告后, 右击它, 在弹出的右键菜单中选择“属性”, 打开“属性”对话框, 在“地址”项中, 即可看到该广告的具体网址。

技巧2: 在广告出现后, 不断地单击IE浏览器地址栏右侧的“停止”按钮(或按下Esc快捷键), 然

后将鼠标移动到弹出广告页面上, 就可以在浏览器的状态上看到该地址。特别适用于查看那些屏蔽了用户使用右键功能的广告。广告地址获得后, 记下它。

第二步: 修改Hosts文件。找到Hosts文件并用记事本打开它(在Windows 2000/XP/Vista/Windows 7系统中, Hosts文件通常位于C:\WINDOWS\system32\drivers\etc文件夹中。其中C为系统所在的分区盘符), 然后在“127.0.0.1 localhost”语句下, 按“127.0.0.1 要屏蔽的网站”的格式, 将记录的广告页面地址都添加进去, 再保存即可(如图3)。这样以后当网页再想弹出广告页面时, 就会连接到127.0.0.1这个本地IP地址, 使得网页无法打开, 免去了要慢慢等待运营商广告展示完毕, 才能访问其他页面的麻烦。



TIPS
Windows系统在访问网络时, 会首先检查Hosts文件中是否有这个网络域名的映射关系。如果有, 则直接调用该IP地址映射, 如果没有, 再向已知的DNS服务器提出域名解析。这就是为什么通过修改Hosts文件, 能屏蔽恶意网站或广告页面的原理。

小结: 在和手机骚扰战斗时, 良好的防范意识是基本的要求, 但也不可草木皆兵, 否定一切, 先要验明骚扰正身方可对症下药。先解决了“官方骚扰”, 下一步才能更好地和来自各方的恶意骚扰作斗争。

骚扰电话大封杀

文/缺乏浪漫

北京通州的一位老大爷因为不堪短信广告的骚扰,先是自行购买了“呼死你”设备,继而又下载了“呼死你”软件,全天候向短信广告电话“作战”。一年半以来,被老者“呼死”的广告电话接近两千个。

做个小小的调查:你有没有接到过骚扰电话或骚扰短信呢?相信大部分人都会选“有”。不过人们多半都是选择沉默,像老大爷这样激烈反应的很少。随着手机的逐渐普及,以广告宣传或恶意吸费为目的的骚扰电话和短信的增多也成为让手机用户头疼的难题。面对来势汹汹的恶意骚扰,手机用户并不是只有被骚扰的分,我们应该行动起来,向手机恶意骚扰宣战!

普通手机 对抗骚扰三板“斧”

排除了所谓的“官方”骚扰,就要和手机恶意骚扰作斗争了。有些手机软件倒是可以帮助手机用户清理恶意骚扰,可这些软件多半需要安装在智能手机的系统中。作为普通手机用户,难道就无所作为了吗?当然不是,其实普通手机自身的一些功能,就能帮你过滤掉大部分骚扰。

● 一板斧:用好情景模式



安静的自习室或是会议过程中,手机铃声响起的话,即便是美妙的音乐也会变得异常刺耳,要想避免此类情况下手机成为骚扰源,手机情景模式最适用。情景模式是手机为用户在不同情景下预设的模式,在不同的模式中会自动调整铃声音量或振动开关,一般手机都有标准、会议、户外和无声等模式(如图1),想让手机暂时“闭嘴”吗?选择会议或无声模式就可以了。

● 二板斧:给联系人划分“群组”

群组功能是手机防骚扰的另外一种手段,比如想要安静地享受假期生活,不想接听除工作同事之外所有人电话,就可以把手机模式设置为无声或会议,不过得在联系人列表中把所有同事都加入到相同群组,然后激活,并为该群组设置铃声。由于群组是优先情景模式,因此即使在无声模式中,群组中的联系人呼叫也会根据设置响铃或振动。有了情景模式和群组设置,不仅可以防骚扰,还不会因为“一概封杀”而漏接重要电话。

通过这个方法,可以把不同类型的联系人划分成不同的群组,并根据需要激活相应群组,这样可以在和特定联系人保持正常联系的时候,拒绝其他联系人群组。

● 三板斧:黑名单封杀骚扰者

即便是有情景模式和群组两大功能护法,恶意骚扰的电话和短信还是可能蒙混过关,这时最终方案黑名单就可以派上用场了。简单来说,在黑名单中的联系人将无法呼入或发送短信,这也使黑名单成为对抗骚扰电话和短信的最佳利器。设置方法非常简单,将该联系人添加到黑名单中就可以了。不同型号手机的以上功能会略有差别,但大体相似。

防骚扰辅助技巧和资源

尽管已经有情景模式、黑名单和群组等功能来防止手机被恶意骚扰,但在实际使用过程中,还是会碰到一些“漏网之鱼”,除了使用上面的“三板斧”外,还需要一些

防骚扰的辅助技巧和资源,使防骚扰更简单随意。

● 手机固话归属地查询

未接来电或收到的短信,如果号码并未在联系人中,也不建议直接删除,因



为很有可能是失去联系的同学或客户。既然如此那用什么判定可疑号码呢?很简单,只要知晓号码归属地就基本可以判定是否为恶意号码了。这里推荐软件《猫眼手机归属地查询》,基于Java平台的这款软件可以在几乎所有手机内安装,运行后输入对方号码后所在区域会立刻显示归属地(如图2)。

● 认清手机号段

除正常号码外,假若碰到声讯台的未接来电,切忌不可回拨,否则可能落入吸费陷阱,下面是正常号段和常见声讯服务台号段。

正常号段	联通: 130-132、133 (CDMA)、153 (CDMA)、155、156、189 (天翼)、186 移动: 134-139、150、151、152、157(3G)、158、159、188(3G)
移动声讯	125开头、部分106开头
联通声讯	10159开头
电信声讯	160、168、960-969、950-959开头的号码
网通声讯	90-99、160、168开头的号码

● 避免骚扰 手机变空号

手机黑名单对于那些决心骚扰到底的顽劣分子来说效用不大,即使加入黑名单,他们还是可以通过公用电话或其他手机继续骚扰,这里不妨使用来电转移功能把手机变空号,让骚扰者误认手机已停用而停止骚扰。

手机待机时输入“**21*999999#”后按下拨号键,这样所有号码呼入时都会提示所拨打的电话为空号,但手机却可以正常呼叫其他号码。待机时输入指令“##21#”可恢复正常状态。原理就是将所有呼入电话转移至

“999999”空号。使用该技巧时正常电话也会被转移,因此建议非工作时段使用。

“**21*999999#”指令仅适用于开通了呼叫转移业务的移动手机卡。

TIPS

智能手机,防止骚扰有帮手

和普通手机相比,智能手机由于软件众多,在防骚扰方面的表现更加出色,但前提是需要在手机内安装一些好帮手。

对于垃圾短信,或者说响一声就挂断的电话,可以利用卡巴斯基手机安全软件来解决这样的烦心问题。现在选择软件界面中的“反垃圾短信和来电”功能标签,用户可以通过设置黑名单和白名单来进行拦截。主要是黑名单中的号码或内

容,软件就会主动进行拦截操作,反之在白名单中的号码就会顺利通过。除了可以设置拦截的电话号码

以外,还可以在“短信关键字”中设置诸如“中奖”、“办证”这些常见的垃圾短信关键字。

智能手机防骚扰小帮手

智能手机的系统平台并不单一,所以小编针对不同的系统平台,为大家推荐一些好用的小帮手。



S60系统:
《信安易》是S60系统防骚扰软件的上乘之作,它支持电话和短信的拦截。除了有着增强版的黑、白名单功能,还支持拦截记录和增强的情景模式,这样不仅可以拦截骚扰电话和短信,还可以查看详情或根据日程来定时更个性化的功能(如图3)。对于经常更换手机的朋友,也可以通过《信安易》的备份和恢复功能来备份和恢复软件配置,选择导出设置后所

有的黑名单、白名单、日程管理、情境设置和软件按配置就会自动保存为mcleaner.txt文件,更换手机并再次安装信安易后,选择“导入配置”即可恢复之前所有的配置。

Windows Mobile系统:对于Windows Mobile系统,推荐使用《来电精灵》和《短信防火墙》的组合来对抗骚扰,其中《来电精灵》可以让骚扰电话和广告电话在手机内绝迹,再加上增强的情景模式以及来电自动显示归属地功能,使它成为Windows Mobile系统手机的必装软件之一。而《短信防火墙》是一款针对短信的手机增强软件,它有着独特的短信黑名单功能,只要将联系人号码添加到黑名单中,就可以自动过滤掉该人发送的短信。

花絮

手机另类骚扰也别烦我

文/缺少浪漫

其实,除了手机恶意骚扰外,还有一些其他类型的“骚扰”也让人烦不胜烦。针对这些另类骚扰,也有办法对付它。

我就不在服务区

好不容易到了周末休息,突然一个电话打过来让回办公室加班,把整个休假的心情破坏个精光。不接老板电话,又怕给老板留个坏印象。其实,想个法子,让手机“不在服务区”,就可以间接拒绝这些不想接的电话。

方案1:之前提到手机的情景模式可以在这时派上用场,将手机设置为“飞行模式”或“离线模式”即可,要么提示不在服务区,要么会提示已关机,友好拒绝电话就这么简单。

方案2:使用移动的语音信箱功能可以实现友好拒绝,开通方法并不复杂,直接拨打移动客服电话10086后转人工即可办理,但需注意该服务为付费业务,基本费用为包月三元。

既然语音信箱可以实现答录功

能,那何不把手机直接变成答录机呢?

《iSecretary》和《Best Answering Machine》等软件,都可以实现答录功能且支持自定义应答音。如手机接听免费,那就可以实现免费应答,录制一段“您所拨打的电话不在服务区”,问题解决。

方案3:婉拒电话也搞笑

除了常规方法外,还有一些非常手段也可以实现手机不在服务区效果,当然这里并不推荐人尽皆知的“进电梯,扣电池”大法,与之相比购买“不在服务区”彩铃更加实用。此外淘宝网和手机卖场也可以找到一种“手机防辐射护套”的产品,该产品主要是为防止手机辐射而设计,但在两层护套“保护”下,手机自然不在服务区了。

程序更新别扰我

正在用手机浏览网页,突然自动切换到一个窗口,要求升级浏览器,一次还可以接受,次数一多谁都会烦,难道不升级就不能继续玩了吗?

很多手机程序在安装完毕后,都会在运行时出现提示更新的对话框,手动关闭麻烦不说,还可能因为误操作,在本不想升级的情况下升级。其实大部分程序都支持手动关闭联网或自动更新检查,比如UCWEB浏览器就可以依次进入到“菜单/设置/系统设置/高级设置/弹出资讯”,选择“不接收”,保存后重新启动软件就再也不会出现版本更新提示了。

游戏弹窗早发现

刚从网上找了几个好玩的游戏,下载到手机中玩玩,前几关还正常,过了几关竟频频弹出窗口,要求付费或是广告,让Happy的心情降到最低点。

其实要想提早发现游戏弹窗有何难,把下载得到的游戏Jar文件直接拖拽到“SJBOY”主程序图标上,这样就可以在电脑上试玩下载的手机游戏(如图),是否有弹窗先试玩它几关,答案自见分晓。



别让邮箱成为垃圾场

文/一啸

作为上班族,张先生每天打开电脑的第一个工作就是检视自己的邮箱。可最近发现他的工作邮箱被垃圾邮件占领,很多重要的工作邮件就这样湮没在数不清的垃圾邮件之中,完全打乱了他的正常工作,其中大部分都是广告邮件。

邮箱地址最容易暴露

为什么会这样呢?其实只要在网上公开过自己的邮件地址的人,或者利用邮箱注册各种网络服务,就会泄露个人的邮箱地址,它就会成为垃圾邮件最好的宿主。很多广告推送者就是通过邮箱,使用邮件群发软件,从而达到广告推送的目的。垃圾邮件的数量多少视邮箱公开的程度决定,其中以开发票广告居多,附带种种活动的欺骗广告,而且变着邮件地址发送同一个广告邮件,想禁都禁不了。此外,很多网络服务的更新通知也会成为变相的广告,骚扰邮箱的使用者。

邮箱应该分等级

要想减少垃圾邮件,可以多申请几个邮箱,并针对不同的需要,设置不同的安全等级。

低安全级别:注册邮箱。该邮箱专门作为一般网络服务的注册邮箱,或者作为一般的联系方式留在论坛或网页上,安全级别不需要太高,就算收到垃圾邮件,对个人的影响也不会太大。

高安全级别:建议分别申请专门的工作邮箱、网银注册邮箱和网游注册邮箱,安全性要高,如果邮箱运营商提供了密保服务,一定要申请。不可轻易泄露,只在各自负责的领域使用。

封杀垃圾邮件

如果邮箱地址已经泄漏,那又该怎么办呢?其实很多邮箱服务商或者邮箱管理软件已经意识到垃圾邮件问题的严重性,为用户提供

了封杀垃圾邮件的有效办法,减少垃圾邮件的骚扰。

● 选择一个好邮箱

目前的主流邮箱,都有很好的防垃圾功能,可在很大程度上减少垃圾邮件的骚扰,如QQ邮箱、163邮箱、Gmail邮箱和Sina邮箱等。而且一般来说,这些邮箱都提供了黑白名单功能,利用该功能,可随时将漏网的垃圾邮件添加到黑名单中,下面以QQ邮箱为例。

进入QQ邮箱,单击页面左上方的“设置”文字链接,打开相应的页面,切换到“反垃圾”标签,在“黑名单”栏下单击“设置黑名单”文字链接,在出现的页面的文本框中,输入垃圾邮件地址,单击“添加到黑名单”按钮(如图1),即可将该邮件地址添加到黑名单中,以后它再也不会来烦你了。



小提示

Attention

除提供了黑白名单功能外,QQ邮箱还提供了举报垃圾邮件功能,在阅读的过程中,如果你发现该邮件很垃圾,可以单击页面右下方的“举报垃圾邮件”按钮,将其提交到腾讯举报中心,待到网站官方核实该邮件确实为垃圾邮件后,会自动将邮箱地址列入黑名单中,以防止其他网友继续受到它的骚扰。

● 邮箱客户端智能封杀

目前,常用的邮件客户端主要有Outlook和Foxmail这两款,且都提供了智能的垃圾邮件封杀功能。

1. Outlook及时升级筛选器

从Outlook 2003开始,微软就使用Microsoft Research开发的最新技术来判断一个邮件是否是垃圾邮件,该技术落实到具体的应用层面上,就是“Outlook垃圾邮件筛选器”。该筛选器内置了强大的垃圾邮件筛选规则和大量的垃圾邮件数据库,以帮助用户有效抵御垃圾邮件,且数据库不断更新。它会随操作系统的自动更新而不断更新,能获得较理想的防垃圾邮件效果。

2. 在Foxmail中利用贝叶斯算法

贝叶斯算法可通过学习,智能判定某邮件是否为垃圾邮件。目前,深受国内用户喜欢的Foxmail客户端就内置了该功能,只需善加利用即可。

为了让Foxmail能正确地识别哪些为垃圾邮件,哪些是正常邮件,首先要在Foxmail中,将邮件严格分类,即将垃圾邮件放入垃圾箱中,将正常邮件移至收件箱中。然后在程序主界面的菜单栏中,选择“工具/反垃圾邮件功能设置”,打开相应的对话框。切换到“贝叶斯过滤”标签,勾选“使用贝叶斯概率模型判定接收的邮件是否是垃圾邮件”项,单击“学习”按钮(如图2),打开学习向导窗口。在其中指定要学习的邮件夹。如我们要让它



学习正常邮件, 可以单击“浏览”按钮, 在出现的对话框中选择“收件箱”, 最后选择“按指定的类型学习/非垃圾邮件”, 单击“下一步”按钮, 学习过程就开始了。

最后用类似的方法, 让程序学习垃圾箱中的垃圾邮件。学习完毕, 返回到上级对话框, 切换到“贝叶斯过滤”标签, 将“过滤强度”等级设置为“中”即可。

贝叶斯算法的特点是, 学习得越多准确率越高, 所以在以后的使

用过程中, 要让它多学习才行。

● 邮箱统一管理

既然申请了不同的邮箱, 难道要一一打开不同的邮箱页面, 打开不同的邮箱账户来和垃圾邮件作斗争吗? 当然不必, 完全可以把不同的邮箱交给一个统一的“管家”来处理。如果是经常外出或者更换电脑的用户, 可以用QQ邮箱来在线管理各个邮箱, 并利用QQ邮箱本身的功能对抗垃圾邮件。如果是固定电脑的用户, 则可以选择邮箱客

户端Outlook或Foxmail来统一管理邮件。此外, 它们还提供了邮件过滤器, 可以将领导、客户以及其他重要联系人的邮件收取到指定文件夹, 将不重要的邮件或垃圾邮件直接过滤掉。

● 回避垃圾群邮件

QQ群邮箱在给我们提供诸多方便的同时, 也带来了一定骚扰。其实如果你不想接收它也简单, 只需在打开群邮件后, 单击邮件标题下方的“拒收此群”文字链接即可。

淘宝购物 垃圾广告别扰民

文/一骑

自从加入“网购大军”以后, 小笨新增了两个困惑, 一是账户里的钱在不知不觉中变少, 另外就是只要一上淘宝旺旺, 消息框就弹个不停, 大部分都是其他商家发来的广告, 想和商家正常沟通都不行。

淘宝购物, 匿名为好

为什么会有那么多商家知道小笨的旺旺号呢? 小笨的交易信息又是怎么泄露的呢? 原来大部分问题出在“成交记录”身上。只要交易成功, 在淘宝卖家店铺的“最近一个月成交记录”中就能看到淘宝买家的账号信息(如图1)。广告制造者只要利用“群发软件+买家信息”, 就能把广告信息发送到他们的淘宝旺旺上去。

所以解决旺旺广告骚扰的问题, 首先得从源头入手: 如果群发软件搜索不到买家的消息, 那他们

买家	买家昵称	卖家	购买数量	成交时间	价格
139****1111	139****1111	139****1111	1	2009-11-25 16:53:21	4.00
139****1111	139****1111	139****1111	1	2009-11-25 16:53:21	4.00
139****1111	139****1111	139****1111	1	2009-11-25 16:53:21	4.00
139****1111	139****1111	139****1111	1	2009-11-25 16:53:21	4.00
139****1111	139****1111	139****1111	1	2009-11-25 16:53:21	4.00
139****1111	139****1111	139****1111	1	2009-11-25 16:53:21	4.00
139****1111	139****1111	139****1111	1	2009-11-25 16:53:21	4.00
139****1111	139****1111	139****1111	1	2009-11-25 16:53:21	4.00
139****1111	139****1111	139****1111	1	2009-11-25 16:53:21	4.00
139****1111	139****1111	139****1111	1	2009-11-25 16:53:21	4.00

还发给谁呢? 这时可以利用淘宝提供的“匿名购买”服务, 也就是说买家的ID不会全部显示。其他人看不到你的购买记录, 就不能直接用旺旺联系你, 可以防止很多广告的, 现在很多钻石买家都喜欢匿名购买。

设置匿名购买很简单, 只需在正常的购物流程中, 在“确认提交订单”下勾选“匿名购买”前面的方框(如图2), 这样除了卖家以外, 其他人就看不到你对本商品的出价、留言和评价了。

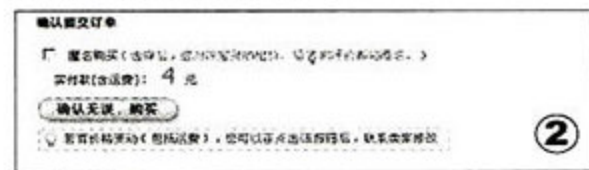

封杀旺旺广告

如果之前没有使用匿名购买, 你的交易信息已经泄露, 又如何抗击垃圾广告信息呢? 可以通过限制群发消息和开启“防垃圾”过

滤关键字的功能, 来阻止这些垃圾信息。

● 拒收群发消息

在阿里旺旺群聊天窗口中, 单击“群设置”按钮, 打开“个人群设置”对话框, 切换到“消息与隐私”标签, 在右侧“我加入的群”栏中, 选择要屏蔽信息的群名称, 在右侧, 根据个人需要, 选择“接收但不提示消息”或“不接收群的消息”项, 确认即可。如果你要将设置应用到所有群, 可以勾选下方的“将此设置应用到所有我加入的群”项。

● 过滤陌生人广告消息

在离线很久登录旺旺后, 经常会收到完全不认识的陌生人发送来的广告信息骚扰, 非常烦人, 而旺旺没有禁止陌生人消息功能。不过, 我们可以通过垃圾信息的过滤系统, 将带有广告性质的消息屏蔽掉。

在控制面板上方单击“主菜单/系统设置”, 打开“系统设置”对话框, 在左侧展开“安全设置”项, 选择“防垃圾”子项, 在右侧勾选“启动防垃圾”项, 单击“新增”按钮, 将要屏蔽的垃圾消息的关键字, 逐一添加到“关键字列表”中, 再单击“确定”按钮即可。

我要正常看网页

文/一嘴倾城

打开网页,想舒舒服服地看看帖子、了解下最新的要闻或者查找需要的资料,可网页上往往有些不安分的东西干扰着这些正常的网络行为,让人非常头疼。怎样把这些不必要的骚扰赶走,还得费点心思。

网上噪音,别吓我一跳

小笨上班时想抽空摸点鱼,正打开一个不错的网页,突然一阵刺耳的声音划破办公室的宁静,回头一看,老板正虎视眈眈的望着自个儿……

● 别让网页成为午夜凶铃

为了使自己的网站、帖子或者博客空间更有吸引力,很多人都喜欢在这些网页上配点音乐,连淘宝商家都以为加点音乐就能吸引更多的顾客。NO!快停止这种无聊的行为吧,其实大多时候,这影响了网友正常浏览网页。想想看,在安静的情况下突然蹦出一段莫名其妙的声音,会让浏览者多么尴尬和不安。如果觉得非配上点音乐不可,建议设置成由网友自己选择播放,而不是自动播放。

● 怎样让网页静悄悄

但并不是每个人都那么好心,也许有人就喜欢用莫名其妙的音乐带给别人“惊喜”呢?所以,自己还得学会怎样屏蔽这些没用的声音。

打开IE浏览器,在菜单栏中单击“工具/选项”,打开“Internet选项”对话框,切换到“高级”标签,在“设置”列表的“多媒体”项中,取消对“在网页中播放声音”子项的勾选,再单击“确定”按钮即可。

如果喜欢用Maxthon浏览器,那正好使用它提供的静默浏览功能。启动Maxthon后,单击网页工具栏中的“内容控制”按钮,在出现的菜单中选择“禁止播放声音”,

可很好地屏蔽网页声音。该方法的优点是快捷、灵活,可根据当前的环境和个人需要随时设置,缺点是只对当前浏览有效,如果我们关闭Maxthon后重启,程序将默认恢复到播放声音状态。如果你想让它长久地关闭网页声音的话,需要单击菜单“工具/傲游设置中心”,打开相应的页面,选择左侧的“常规选项”项,然后勾选右侧的“禁止播放声音”项,最后再单击页面上方的“应用”按钮,保存设置即可(如图1)。



小提示 Attention

有些浏览器(如Firefox)本身并未提供关闭网页声音功能,这时最好的消音方法,就是在系统托盘区中单击“音量”图标,在出现的控制条中勾选“静音”项,直接关闭喇叭音量。此外,双击“音量”图标不打开“主音量”对话框,在“波形”项中勾选“静音”项,也能直接屏蔽网页声音,且不影响音箱的正常使用。

网页广告请走开

小笨刚刚关闭了网页声音,可网页弹出窗口广告又出来捣乱了,耗费了带宽不说,还影响了正常浏览,这当然不行。虽说你有在网页上放广告的权利,但我却没有必须

看它的义务。

默认情况下,IE 8已开启了弹出窗口阻止程序,能够较好地防止那些讨厌的弹出窗口广告,如果想根据自己的需要来控制网页广告,可以单击菜单“工具/弹出窗口阻止程序”,在出现的级联菜单中选择“启用弹出窗口阻止程序”,手工将它开启,在“弹出窗口阻止程序”级联菜单中选择“弹出窗口阻止程序设置”,打开“弹出窗口阻止程序设置”对话框,在这里可以添加允许弹出窗口的网站,还可以在“阻止级别”下拉菜单中,指定阻止级别。这些级别包括“高:阻止所有弹出窗口(Ctrl+Alt覆盖)”、“中:阻止大多数自动弹出窗口”和“低:允许来自安全站点的弹出窗口”,IE默认使用的为“中”。设置完毕,单击“关闭”按钮退出该对话框即可(如图2)。



此外,Maxthon自带的“广告猎手”,也启用了弹出窗口过滤和网页内容过滤功能,如果觉得这些项目比较少,不能满足自己需要的话,可以单击菜单“工具/广告猎手”,在出现的级联菜单中,同时选择“启用浮动广告过滤”和“启用文本过滤”命令,加强其广告过滤功能。另外,在浏览的过程中,如果发现仍然有广告未被过滤,可以右击该广告,在弹出的右键菜单中选择“添加到广告猎手”,然后在出现的“请输入”对话框中单击“确定”按钮,即可过滤该广告。

QQ骚扰症 你中了几招

文/一啸

QQ可以说是国内最常用的聊天工具了,所以各种形式的骚扰也瞄准了它,让人烦不胜烦,针对几种常见的QQ骚扰,可以通过以下方法封杀它。

QQ评价要流氓

办公室的小陆最近很是苦恼,原因是自己的QQ被某几位朋友开了一个不大不小的玩笑,也就是在“好友印象”中将小陆出差期间的“糗事”公布出来,而所有好友(包括QQ群中的陌生人)都可以在迷你资料卡中直接查看到这些信息。

其实,控制“好友印象”的开关完全把握在小陆自己的手中,只不过他没有注意到罢了。打开“我的资料/好友印象”对话框,单击右上角的“设置权限”按钮,取消“允许好友对我进行描述”和“允许将好友对我的描述发送到群动态”两个复选框,确认之后即可生效。以后,如果有好友准备对你的印象进行描述,只会看到“他已禁止大家对其进行描述”的提示信息,这样就可以放心了。

陌生QQ发广告

最近小丁一上线,就收到很多陌生QQ发来的消息,大部分是广

告,其中还有病毒链接。既打扰他的正常沟通,也容易上当受骗。

其实,QQ程序早已内置了各种防骚扰功能,根据自己的不同需要,采取灵活的措施就可以达到防骚扰的目的。比如不想收到陌生人的信息,可以在QQ控制面板中,单击“主菜单/系统设置/基本设置”,打开“基本设置”对话框,在左侧选择“安全和隐私/隐私保护”项,然后在右侧的“陌生人消息”栏中勾选“不接收任何临时会话消息”项,确认即可(如图)。如果想阻止一些陌生人随意添加你好友,可以在“身份验证”和“被查找条件”中设置不同的等级,有选择地添加好友。



QQ群里不安宁

本来最近的工作就很忙了,可无数个QQ群却像较劲似地争着跳出来。而糖糖又有“消息查看强迫症”,非得挨个把群信息调出来看。

QQ群里常常有很多人废话连篇,如果不是重要的QQ群,完全可以屏蔽它,避免垃圾群消息打扰自己的正常工作。在群聊天窗口中,单击“群设置”按钮右侧的下拉箭头,选择“群消息设置”,然后在出现的级联菜单中选择“接收不提示消息”、“完全阻止消息”和“屏蔽群内图片”等项,就可以达到防骚扰的目的。

编辑建议

· 办公场所,少用QQ

和QQ相比,MSN和TM工具在国内的用户较少,受骚扰程度也要远远低于QQ。所以对于使用即时通讯工具的目的主要是用于工作的朋友来说,选择这两款工具更适合。而且这两款工具同时也提供了防骚扰功能。以MSN为例。在控制面板用户名的右侧,单击下拉箭头,在出现的下拉菜单中选择“选项”,打开“选项”对话框。在左侧选择“提醒”项,在右侧根据自己的需要,取消对不必要提醒项的勾选。同时,也可在左侧选择“隐私”项,在右侧将不希望看到你当前在线状态并向你发送消息的人,添加到“阻止列表”中。

花絮

弹窗广告 我说NO就NO

文/一啸倾城

游戏终于要到通关环节,冷不防一个窗口强行弹出,又牺牲在成功前的小路上。大学生卡卡最近在玩《仙剑3》的游戏,但老是被软件的广告莫名其妙地弹出来,只能在任务管理器里强制关掉游戏,再重新进去时前面的迷宫又白走了,非常郁闷。

目前许多免费或共享软件为了受益,都会在软件中内置广告推送功能。如果是一般的文字广告还罢了,最烦的是弹出窗口,常常会无意中弹出,打断你正在玩的游戏或正在看的视频,很讨厌。对于

这些广告,在2009年8月上的策划,已经详细介绍了去除的方法,这里简单地归纳一下“去广告三部曲”。

第一步: 检查软件自身设置,很多软件本身就有相关设置,可屏蔽一些弹窗广告。

第二步: 有些软件没有内置弹出窗口取消功能,这时,可以试试用封杀弹窗的工具,如“超级兔子反弹天使”,来封杀这些弹出窗口。

安装后启动程序,在弹出的“系统提示”对话框中,单击“是”按钮,即可轻松

地拦截所有软件在系统托盘区上方出现的弹出窗口。单击“窗体拦截”按钮,打开“反弹天使规则向导”页面,按提示将“反弹”控件拖曳到要拦截的程序窗口中或在“软件名称”和“执行程序”文本框中,手工输入要拦截的程序信息,然后设置好相应选项,单击“保存规则”按钮,让反弹天使只拦截指定程序的弹出窗口。

第三步: 用“软件名+去广告+补丁”的关键词,去网上搜索软件的去广告版或者去广告补丁,因为它们长期要更新的,所以没有一个稳定的版本

通过以上三个步骤,基本上能够解决大部分软件的广告骚扰。

谁用谁闪亮惠普再陷闪屏门

“出来混,迟早要闪的”、“惠普闪屏门,闪闪更健康”、“惠普笔记本,没有不闪,只有更闪”……2009年末,当“今天,你闪了吗?”成为惠普笔记本用户之间的问候语时,想必更多惠普笔记本用户能从前面那些带有调侃意味的网络语中,读出一些无奈与心酸的味道。惠普笔记本产品出现大规模屏幕闪烁、抖动、亮线的问题,让我们不禁想到——又一个“雪花屏”事件来了吗?

■ 文/本刊记者

▶ 又是一年冬来到

今年冬天有点冷,惠普笔记本用户的心更冷。

早在2009年2月上期《电脑迷》杂志关注栏目中,就有针对惠普笔记本“雪花屏”事件的报道。雾蒙蒙的屏幕(个别屏有水雾、发灰、偏色、暗屏等现象)让惠普“雪花屏”笔记本用户的心跟着屏幕一起“下雪”,而在“雪花屏”伤痛尚未从心中抹去,惠普笔记本又再次陷入“闪屏门”事件。同样是屏幕问题,同样发生在冬季,惠普作为一个国际品牌,难道要在同一个地方摔倒两次吗?

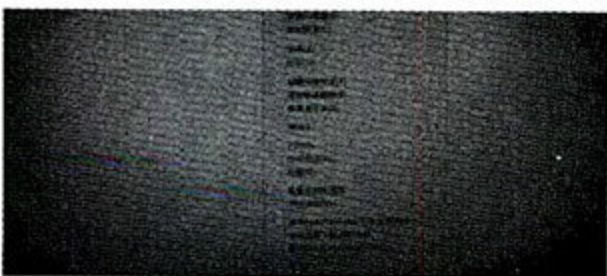

早在2008年冬季,惠普笔记本就出现过“雪花屏”事件

▶ 推开闪屏门

屏幕可以自己闪烁、抖动?这并不是有趣的玩笑。

2009年第三季度开始,网上大量出现了惠普笔记本用户求助信息,问题主要表现为惠普笔记本开机后屏幕闪烁并伴随抖动,也有不少用户屏幕开始是出现亮线,然后是亮线增多或变宽,继而出现闪烁、抖动。

在调查中我们发现,本次涉及闪烁、抖动问题的惠普笔记本主要来自Compaq Presario、惠普 Pavilion及惠普 Compaq等几个系列,其中以CQ40、

6531S、CQ45、DV4、HP540、HP541为主要型号,而DV5-1218、DV2211TX、DV2621、V3159AU、V3907、DV2-1005AX等多个型号惠普笔记本用户也有反映产品屏幕出现闪烁、抖动问题。

从家用系列到商用系列,从集显到独显,惠普多个曾经或者正在热销的机型均被卷入了本次“闪屏门”事件,这恐怕已经不能用偶然或者个例来形容了,惠普笔记本用户人人自危,面对机友“今天,你闪了吗?”的问候,回答时的心情是庆幸、是无奈还是愤怒?

▶ 体验“金牌”服务

笔记本屏幕坏了怎么办?换呗!

屏幕更换周期长、金牌维修点未就屏闪问题给予清楚解释、更换后的屏幕质保有效期模糊是调查过程中惠普笔记本闪屏问题用户向记者反映最多的三个问题。多个系列多款产品在全国范围内大规模出现闪屏问题,让惠普闪屏笔记本用户往往得等上一两月才可获得换屏服务。

在惠普金牌维修点的换屏过程中,绝大多数用户得到的答案仅是“屏有问题,需要更换”或“具体问题仍在调查”;对于为什么屏有问题或者什么时候能够给予闪屏的具体原因,惠普闪屏笔记本用户从报修被通知换屏到屏幕更换后都没有得到答案。

换屏后再闪怎么办?已经有不少惠普闪屏笔记本用户在换屏后时隔不久又出现同样问题。相对于

闪屏原因的关注,惠普闪屏笔记本用户更关心的是更换后的屏幕质保有效期。国家《微型计算机商品修理更换退货责任规定》的第二十二条,明确提出了“更换主要部件时,应当使用新的主要部件。更换后的主要部件三包有效期自更换之日起重新计算,记录在维修记录的维修情况一栏中。”而在“附件1:实施三包的微型计算机商品目录”中,明确指出屏幕是笔记本微型计算机的主要部件。实际调查中,各地惠普金牌维修点最初答复用户更换过的屏幕仅可在原有三包有效期的基础上,增加一至三月的保修时间,后期虽由惠普官方400/800电话统一答复通过正规渠道购买惠普笔记本产品,发生闪屏且更换了屏幕的个人用户可享受屏幕重新计保服务,不过用户一来一往奔波于惠普金牌维修点,时间上的浪费、路途上的颠簸又该找谁负责?

▶ 采访,无奈与无助

本刊记者也就上面三个用户关心的问题,对惠普公司进行了采访,惠普-伟达公共关系顾问有限公司对以上问题给予答复如下:

1、对于各地更换屏幕困难的问题,惠普已经和面板厂商协调,正积极调配资源,努力缩短各地用户换屏等待周期。

2、闪屏原因惠普官方已经在“惠普关于14.1英寸、4:3比例显示屏事件致客户书”中进行了解释,在官方网站上可进行查阅。

3、至于“更换后的屏幕质保有效期”，拥有完备售后手续、通过正规渠道购买惠普笔记本产品的个人用户，因闪屏而更换屏幕后，均可享受屏幕重新计保服务。

对于其它问题，在惠普官方没有发表新的声明前，以“惠普关于14.1英寸、4:3比例显示屏事件致客户书”为准。

周期能缩短到多久？用户为更换屏幕而损失的时间、往返路途的折腾又由谁负责呢？记者进一步体会到了惠普闪屏笔记本用户的无奈与无助。

茫然的消费者

绝大多数惠普闪屏笔记本用户使用Everest软件查看屏幕信息时，均表示软件显示屏信息为“LG Philips LP141WX3-TLN2”，那是否表示只要在购买惠普笔记本时通过Everest软件查看屏幕信息，选择非LG屏就可以避开闪屏问题呢？行不通！笔记本行业的专业人士均表明，Everest软件其实是通过Windows设备管理器中监视器一栏属性详细信息中的硬件ID查看屏幕信息的，可做参考，但并不能保证百分百的准确（只有拆开屏幕查看才能完全准确）。这样的情况下，有多少消费者还能坚定不移地支持惠普，购买惠普笔记本？



都是屏幕惹的祸

古人云“祸起萧墙”，惠普曰“祸在屏幕”。

让我们一同看看惠普-伟达公共关系顾问有限公司提到的《惠普关于14.1英寸、4:3比例显示屏事件致客户书》的内容：

事件概况

惠普公司希望告知其客户，某家行业标准笔记本电脑显示屏供应商的一款14.1英寸、4:3比例的显示屏出现了问题，症状主要表现为显示屏底部出现一条水平的亮纹。Compaq Presario、HP Pavilion及HP Compaq品牌旗下的部分型号笔记本电脑采用了该款显示屏。

惠普笔记本电脑选用的部件均为符合或超过严格规范的行业标准部件，并通过了严格的质量及可靠性测试。惠普公司认为，这个问题不仅仅只涉及到惠普的笔记本电脑。

解决办法

惠普公司对此事件及所有的产品问题都高度重视，而且将相关事务置于优先处理的位置。惠普公司正借助其市场优势、广泛的行业合作伙伴关系、以及对客户满意度的专注来尽快解决该问题。

显示屏受到影响的客户可与惠普的技术支持联系，符合惠普保修条款的客户可免费更换显示屏。

我们非常遗憾的提醒您，由于部件供应紧张及更换显示屏需求的增加，维修所需的时间可能长于正常情况下的耗时，但我们的目标就是帮助您尽快地更换显示屏。您始终是我们尊贵的客户，惠普对给您带来的不便深表歉意。

小编观点

既然惠普笔记本电脑选用的部件均为符合或超过严格规范的行业标准部件，那怎么又会采用有问题的显示屏呢？难道说惠普认为显

示屏并非笔记本配件？可国家《微型计算机商品修理更换退货责任规定》不但指出显示屏是笔记本配件，还是主要配件！

有多少人能从文中感受到歉意？消费者购买的是惠普笔记本，看准的是惠普品牌，难道消费者购买的惠普笔记本出问题后应该去找“某家行业标准笔记本电脑显示屏供应商”讨要说法，或者是向“惠普公司认为，这个问题不仅仅只涉及到惠普的笔记本电脑”中暗示的其它笔记本品牌要保修？这无疑是不负责任、甚至荒谬的！

惠普，请面对你的用户

闪屏问题大规模爆发至今已经过去两个多月的时间了，惠普何时才能站出来对信任你、支持你的用户说声对不起？何时才能主动联系购买了具有潜在闪屏问题的消费者？金牌服务这块金牌的含金量有多少最后得由消费者说了算，可在惠普对去年“雪花屏”和今年“闪屏门”事件的处理，让我们很难发现惠普金牌服务中金牌二字的闪光之处。

历经周折才确定的更换后的屏幕重新计保实施起来是否顺利、换屏后再次出现闪屏问题又该如何处理、惠普将用怎样的实际行动来体现自己国际品牌的责任心呢？《电脑迷》将就以上问题对此次惠普闪屏门事件进行持续关注 and 报道。

关注本期光盘

想了解更多有关惠普笔记本闪屏事件的信息吗？本期《电脑迷》附赠光盘的“硬用天堂”栏目中，为大家收集了不少惠普笔记本闪屏事件的相关媒体报道和视频资料，更期待听到你对该事件的想法和意见，赶紧点开本期光盘吧！此外，感谢罗倩、张晓媚、黄军等多位惠普笔记本用户在本刊记者调查和采访中给予的协助。



领先一步 引领未来

全系列AMD DirectX 11显卡性能测试

工艺是半导体芯片产品的生命。ATI和AMD合并后,显示核心的制造工艺取得长足的进步。正是有了上乘工艺的支撑,在对手NVIDIA还没来得及完成工艺过渡的情况下,AMD的第二代40nm工艺显卡就已经全面问世了。2009年11月13日,AMD HD5000系列显卡正式发布,“拓宽视域,领航DX11”,全新DX11显卡将会在性能和视觉体验方面为广大用户带来更多惊喜。《电脑迷》评测室本期特别为大家奉献全系列AMD DirectX 11显卡性能测试。

文/PCFAN评测室

领先工艺带来超强性能

HD5000实际上已经是AMD进入40nm工艺后的第二代产品了。40nm工艺得到了进一步改良,产品功耗和发热都大幅下降,最高端的HD5870理论待机功耗仅为27W,峰值功耗为188W,更低端的产品功耗则更低。更低的发热也让AMD敢于

为新产品预设更高的频率,HD5870的默认核心频率达到了850MHz,HD5850也拥有725MHz的高频,而HD5770和HD5750的核心频率也分别达到了850MHz和700MHz。由于它们统一采用的是具有8bit预取的GDDR5显存颗粒,因此显存实际频率是显存运行频率的四倍,即便是

最低端的HD5750显卡,也拥有高达4GHz的显存频率和高达64GB/s的显存带宽,而HD5870则达到了153.6GB/s。当然,更先进的制造工艺使芯片内逻辑电路间的距离更小,能够容纳更多晶体管 and 逻辑电路,因此HD5000系列的流处理器数量也大幅增加,这也成为它们性能提升的根本。

	HD5870	HD5850	HD5770	HD5750	HD4890	HD4870	HD4850	HD4770	HD4750	HD4730
显示核心	RV870	RV870	RV840	RV840	RV790	RV770	RV770	RV770	RV740	RV740
制造工艺	40nm	40nm	40nm	40nm	55nm	55nm	55nm	55nm	40nm	40nm
流处理器数量	1600	1440	800	720	800	800	800	640	640	480
核心频率	850MHz	725MHz	850MHz	700MHz	850MHz	750MHz	625MHz	575MHz	750MHz	750MHz
显存频率	4800MHz	4000MHz	4800MHz	4600MHz	3900MHz	3600MHz	1986MHz	1800MHz	3200MHz	3200MHz
显存位宽	256bit	256bit	128bit	128bit	256bit	256bit	256bit	256bit	128bit	128bit
显存类型	GDDR5	GDDR5	GDDR5	GDDR5	GDDR5	GDDR5	GDDR3	GDDR3	GDDR5	GDDR5
公版显存容量	1GB	1GB	1GB	1GB	1GB	1GB	512MB	512MB	512MB	512MB
API接口	DirectX 11				DirectX 10.1					
市场售价	3299元	2199元	1299元	999元	1499元	999元	799元	699元	799元	699元

HD5000不只是高性能

成熟的40nm工艺带来了更高的效率和更强的性能,但作为DirectX 11 API的领航产品,HD5000系列除了能让游戏跑得更快以外,基于DirectX 11 API和DirectCompute实现的众多性能也让HD5000系列显得极其耀眼。Tessellation(硬件细分曲面技术)能够在物体基本顶点数量基础上,通过特定的算法,让显卡自行加入更多的“顶点”,使物体表面变得更具凹凸感,更加接近真实效果。而高清晰环境光遮蔽、顺序无关透明化、景深特效、纹理压缩技术等特效的加入也让全新的HD5000系列能够更真实地反映出3D游戏界面里的光影、纹理、景深效果,同时保证流畅的游戏速度。

DirectCompute的加入让显卡变身为和CPU一样的通用计算器,并能够利用核心(流处理器)数量的优势,获得更强的并行计算能力。游戏物理加速、音频/视频处理等计算过程在DirectCompute和HD5000系列显卡的参与下都将变得更加高效。

HD5000全面测试

新显卡、新驱动、新操作系统,我们需要在一个全新的测试环境下对AMD HD5000系列进行性能、特效以及功耗表现方面的测试。好在Windows 7操作系统和DirectX 11拥有良好的向下兼容性,以往支持DirectX 10/10.1 API的显卡产品同样能够在Windows 7操作系统下使用并且可以支持部分DirectX 11特效,因此我们也加入了HD4890、HD4870、GTX285、GTX260四款显卡作为性能参考标准。

本次测试分为DirectX 10测试、DirectX 11测试和功耗测试三个部分,DirectX 10测试部分我们选择了3DMark Vantage来测试显卡产品的理论性能。DirectX 10游戏方面,我们特意选择了《生化危机5》和《孤岛危机 弹头》两款游戏,前者对硬件规格要求不算太高,主流显卡即可满足,而后者则是一款名副其实的显卡杀手。DirectX 11测试中,我们选用了Unigine公司推出的采用Unigine Engine(虚拟现实引擎)的Heaven 1.0

游戏测试Demo来测试显卡在DirectX 11 API下的3D性能表现。而该公司的另一款DirectCompute功能测试工具DirectCompute Benchmark V0.25则用于DirectCompute通用计算性能的测试。

功耗方面,我们使用了FurMark的极限测试功能,让显卡进入满载状态,然后通过功耗仪观察产品的最大瞬时功耗,而最小待机功耗则是在平台待机10分钟后观测到的最小瞬时功耗。

测试环境

处理器	Intel Core i7 870 (2.93GHz)
主板	华硕P7P55D
内存	金士顿2GB DDR3 1333x2
硬盘	西部数据/1TB/32M/SATA2
显卡	蓝宝石HD5870 1GB GDDR5游戏版 华硕EAH5850/2DIS/1GD5 华硕EAH5770/2DIS/1GD5 蓝宝石HD5750 1GB GDDR5
显示器	三星F2380 (23.6英寸LCD)
电源	长城节电王发烧版GW-5000(85+)
操作系统	Windows 7 Ultimate 32bit
驱动程序	AMD催化剂驱动9.11、 NVIDIA雷管驱动195.39
测试软件	3DMark Vantage、DirectCompute Benchmark V0.25、FurMark
测试游戏	《生化危机5》、《孤岛危机 弹头》、 Heaven 1.0

DirectX 10测试 高规格成就高性能

全系HD5000系列都拥有较高的硬件规格,1GB显存容量已经在该系列产品上成为了标准配置。HD5870拥有多达1600个流处理器,HD5850同样也拥有1440个。两款面向主流用户的产品HD5770和HD5750在前两者的基础上流处理器数量减半,分别为800个和720个,同时流处理器数量也从256bit减少为128bit,不过即便如此,高核心/显存频率带来的优势也让HD5770和HD5750拥有了不错的性能。

3DMark Vantage测试中,HD5870一骑绝尘,性能大幅度领先于NVIDIA GTX285。GTX285即便有了NVIDIA PhysX物理加速功能助阵,理论性能也只是和HD5850

打个平手而已。HD5770和HD5750两款主流产品由于硬件规格大幅缩水,表现出来的成绩比较一般,前者以较大的幅度落后售价1499元的HD4890,较之售价同样在1299元的GTX260也有一定的差距。而售价为999元的HD4750的性能更是无法与老一代的HD4870相比。

游戏方面,HD5870和HD5850较之GTX285同样具有一定的优势,

而HD5770和HD5750这两款主流产品同样因为硬件规格较低的缘故无法与售价相仿的HD4890、GTX260和HD4870相比。不过从PCB板大小、电容/电感等用料方面可以看出,HD5770和HD5750均属于低成本显卡产品,1299元和999元的售价显然很有水分,一旦AMD解决了产能问题,两款产品的售价肯定会大幅下调。

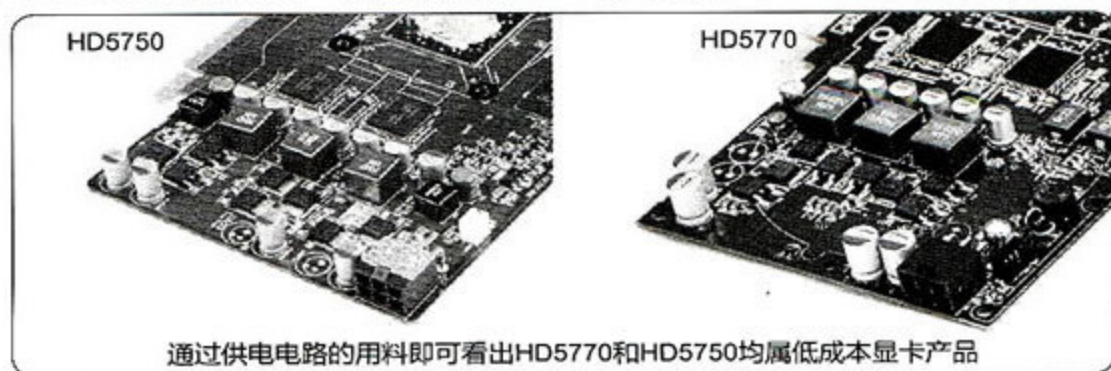

通过供电电路的用料即可看出HD5770和HD5750均属低成本显卡产品

	HD5870	HD5850	HD5770	5750	HD4890	HD4870	GTX285	GTX260
3DMark Vantage Performance	16387	13917	9956	8165	11340	9626	14624	10619
GPU Score	15865	12933	8657	6906	9928	8453	11950	8626
CPU Score	18182	18032	18111	18102	18057	18149	44483	39416
3DMark Vantage High	11562	9469	6322	5074	7006	5962	9470	6725
GPU Score	10877	8739	5670	4503	6322	5336	8317	5885
CPU Score	18205	18057	18117	18087	18093	18151	44105	39566
《孤岛危机 弹头》1024×768低画质	145.69fps	137.95fps	128.41fps	129.07fps	139.04fps	128.51fps	134.63fps	120.18fps
《孤岛危机 弹头》1920×1080高画质+4XAA	51.48fps	43.97fps	29.78fps	25.45fps	37.41fps	29.41fps	40.76fps	26.96fps
《生化危机5》1024×768低画质	212.7fps	195.9fps	181.3fps	162.3fps	187.3fps	159.2fps	191.3fps	180.5fps
《生化危机5》1920×1080高画质+4XAA	93.9fps	81.7fps	57.6fps	49.5fps	65.5fps	54.9fps	79.2fps	64.5fps

DirectX 11测试 镶嵌技术带来画质飞跃

镶嵌需要性能做支撑

硬件细分曲面、高清晰环境光遮蔽、顺序无关透明化、景深特效、高纹理压缩等众多特效让DirectX 11 API为用户带来更加炫目、更加真实的画面。而众多特效中硬件细分曲面技术(Tessellation, 又称“镶嵌”技术)显得尤其出众。这个最初在XBOX360电视游戏主机上大红大紫的技术, 终于在DirectX 11时代成功移植到了PC平台, 并借由AMD最新的HD5000系列显卡来实现。



Heaven测试界面

我们通过Unigine Engine (虚拟现实引擎)的Heaven 1.0的游戏测试Demo就能够实现“镶嵌”技术。虽然“镶嵌”技术需要强大的硬件性能支撑, 一旦打开后, 测试Demo跑出来的平均画面帧率会下降近一半, 但该技术的确能够让物体的表面更具凹凸感, 岩石将不再是一块一块的平板, 而变得凹凸有致。怪物的皮肤也不再平滑, 而是轮廓鲜明。我们在1024×768分辨率低画质

条件和1920×1080分辨率高画质条件下分别测试四款HD5000系列产品打开和关闭“镶嵌”技术的效果, 而其他用作测试对比的老版本显卡产品则根本不支持该技术。



打开镶嵌技术前后, 画面有了质的改变

即便是售价高达3299元的HD5870也无法在1920×1080分辨率高画质并开启“镶嵌”技术时让平均游戏帧率达到30fps以上。不开启“镶嵌”, HD5870能轻松获得46.1fps的平均帧率, 而打开则只有28.8fps。单核心王者的表现尚且如此, 其他产品就更没办法了。尤其是HD5770和HD5750两款主流产品, 1920×1080分辨率高画质并开启“镶嵌”技术时的平均帧率分别只有17.3fps和14.4fps, 只是在1024×768分辨率低画质状态下能够在开启“镶嵌”技术时获得46.5fps和

39.2fps。看来主流显卡要想实现“镶嵌”技术势必需要用户在其他特效上做一些取舍。

而尽管GTX285、GTX260、HD4890、HD4870无法支持“镶嵌”技术, 但DirectX 11 API仍然能对它们实现向下兼容, 让它们顺利完成Heaven 1.0的测试。但在DirectX 11 API下, 它们相对于HD5770和HD5750显卡的优势就不那么明显了。

老款N卡同样支持DirectCompute

DirectX 11 API的另一个重点在于DirectCompute通用计算接口。显卡通过它变身为通用计算器, 利用众多流处理器带来的强大并行计算能力让原本由CPU单独负责的通用计算变得更加高效。我们使用的同样是Unigine开发的测试工具DirectCompute Benchmark V0.25来进行测试。



蓝宝石HD5870 1GB GDDR5游戏



DirectCompute Benchmark界面

虽然我们安装的是AMD最新的催化剂驱动9.11,但HD4000系列仍然无法实现对DirectCompute的支持,导致DirectCompute Benchmark无法测出显卡的性能。而NVIDIA则在对DirectCompute的支持上走在了前列,无论是GeForce 9系列还是GeForce GTX200系列都能够通过全新的驱动程序实现对DirectCompute

的支持,完成DirectCompute Benchmark的测试。

相对于Heaven的测试Demo, DirectCompute Benchmark显得简陋得多,但在没有太多测试工具的条件下,我们也只有使用这款软件来大致了解HD5000系列显卡的通用计算能力。DirectCompute Benchmark是将显示核心和CPU的得分单独算出来的,由于都是使用酷睿i7 870处理器,因此CPU得分基本上不会有太大差异。而显示核心得分方面,这款软件似乎更加看重显卡的核心频率,因此我们可以看到,即便HD5770的核心数量只有HD5870的二分之一,但由于核心频率同为850MHz,两者的GPU通用计算能力测试得分居然相等,比核心频率为725MHz的HD5850高出了不少。而HD5850的得分只是与

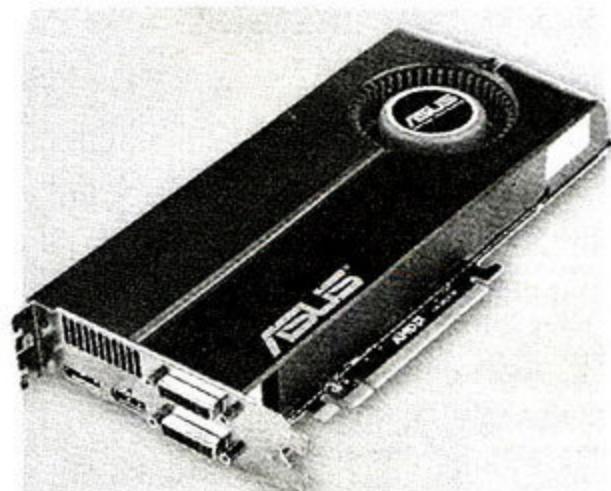

华硕EAH5850/2DIS/1GD5

HD5750不分伯仲。

GTX285和GTX260两款显卡均能通过NVIDIA最新的雷管驱动195.39实现对DirectCompute的支持,不过由于核心数量少,加之频率也相对较低,因此GPU通用计算能力测试得分看上去很不理想。GTX285的得分甚至不及HD5750。

	HD5870	HD5850	HD5770	HD5750	HD4890	HD4870	GTX285	GTX260
Heaven Demo 1024 × 768低画质								
FPS	136.7fps/65.1fps	117.6fps/55.8fps	85.5/46.5fps	73.6/39.2fps	83.7fps	71.5fps	101.6fps	95.9fps
Score	3444/1640	2962/1406	2153/1171	1854/982	2110	1801	2565	2416
Heaven Demo 1920 × 1080高画质+4XAA								
FPS	46.1/28.8fps	38.2/24.1fps	24.4/17.3fps	20.4/14.4fps	27.7fps	16.9fps	23.7fps	22.3fps
Score	1160/725	957/607	616/436	514/362	697	425	597	571
DirectCompute Benchmark								
GPU Score	33775	28678	33294	27990	N/A	N/A	15408	13979
CPU Score	2490	2435	2457	2430	2330	2331	2433	2486

功耗测试 HD5000省电更高效

HD5000系列显卡已经是AMD进入40nm工艺的第二代产品了,此前的HD4770、HD4750均凭借该工艺在功耗方面有非常突出的表现。现在40nm工艺更加成熟,HD5000系列在发热、功耗方面又取得突破。HD5870和HD5850的标称待机功耗都只有27W,满载状态下分别达到188W和170W。而偏向主流的HD5770和HD5750功耗更低,待机状态下分别为18W和

AMD HD5000系列显卡官方功耗数据

	HD5870	HD5850	HD5770	HD5750
待机功耗	27W	27W	18W	16W
满载功耗	188W	170W	108W	86W

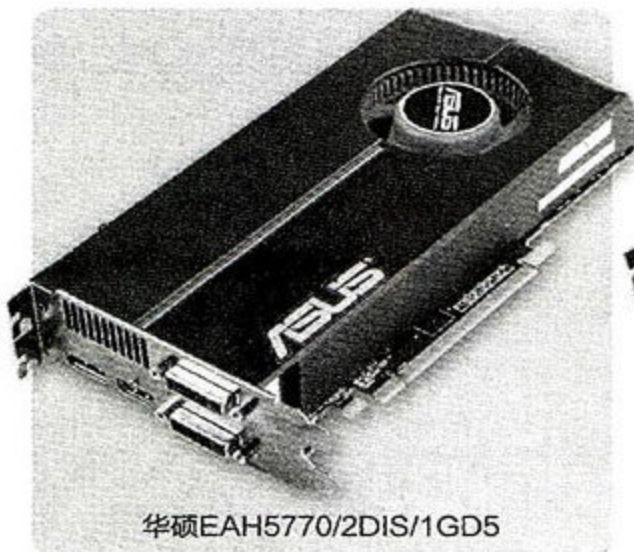

华硕EAH5770/2DIS/1GD5

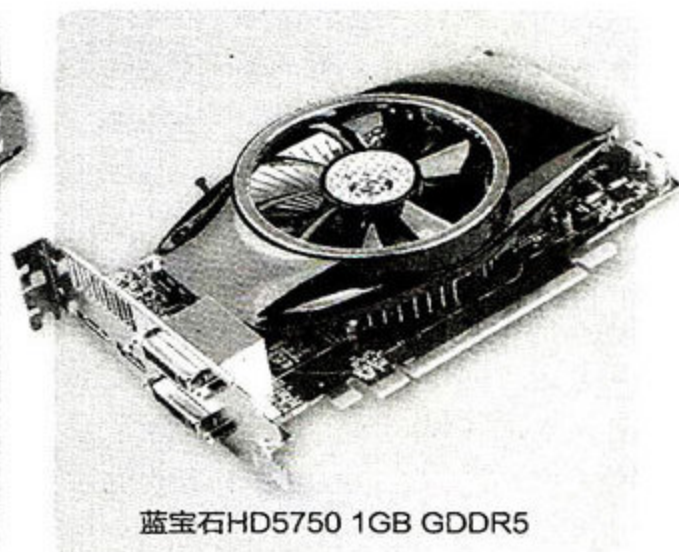

蓝宝石HD5750 1GB GDDR5

16W,满载状态下HD5770达到108W,而HD5750只有区区86W。

不过这毕竟是官方数据,我们还是需要用实际数据来验证。通过FurMark使显卡进入满载状态,然后通过功耗仪观测整个硬件平台的功耗表现,就可

以对HD5000系列的整体功耗有个大体的了解。四款HD5000系列平台的待机功耗都没有超过100W,即便是最高端的HD5870,待机功耗也仅为97.58W,HD5750则只有88.16W,对比HD4890的150.58W和HD4870的

148.35W,改进非常明显。而NVIDIA两款采用65nm工艺的GTX285和GTX260的待机功耗也非常低,分别只有105.24W和104.97W。显卡进入满载状态下,HD5870平台的整体功耗达到了335.89W,但此时触摸显卡

的散热片并不会感觉烫手。HD5850的表现更好,满载状态下仅为268.57W。HD5770和HD5750的功耗表现就更加优秀了,满载状态下,两个平台的最大功耗分别为203.69W和164.98W,真正做到了高效节能。

	HD5870	HD5850	HD5770	HD5750	HD4890	HD4870	GTX285	GTX260
待机功耗	97.58W	94.68W	92.27W	88.16W	150.58W	148.35W	105.24W	104.97W
满载功耗	335.89W	268.57W	203.69W	164.98W	328.95W	268.52W	305.89W	238.39W

测试总结

本次测试,我们不仅纵向考量了四款AMD HD5000系列显卡的性能表现,更通过两款DirectX 11 API软件反映了新款显卡在DirectX 11 API接口下的硬件效能。同时通过实际功耗的测试,HD5000系列显卡出众的节能效果也得到了真实反映。

HD5000实现性能井喷

AMD Radeon HD5000系列最大的亮点在于流处理器数量的大幅增加。DirectX 10时代,AMD的Radeon HD4000系列就已经具备了最高800个流处理器,而新一代的HD5870直接翻倍,在RV870显示核心中容纳了多达1600个流处理器,即便是最低端的HD4750也拥有720个流处理器。虽然AMD显卡的流处理器频率和核心频率相等,较之NVIDIA显卡数倍于核心频率的流处理器速度显得比较慢,但大量流处理器使AMD显卡具有更大的并行计算空间,因此才有了HD5000系列的性能井喷。HD5870显卡在整体性能上大幅领先NVIDIA的GTX285,成为了新一代单核心显卡的性能王者,而HD5850也与之旗鼓相当。即便是应对主流用户的HD5770和HD5750也有比较不错的性能表现。

DirectX 11让画面更加炫目

伴随HD5000的全面问世,AMD已经有了实实在在支持DirectX 11 API

接口的产品。全新API带来了更多提升画质的特效,“镶嵌”技术的引入让画面变得更加具有凹凸感,配合HDR动态光影、动态景深等成熟的3D渲染技术,整个画面变得更加细腻、真实,给用户带来了全新的视觉体验。不过实现“镶嵌”技术需要强大的硬件机能作支撑,HD5870和HD5850基本上能够达到在高分辨率、高画质条件下实现“镶嵌”技术的标准,而更低端的HD5770、HD5750则因为硬件规格的大幅下降而无法达到要求。要在主流DirectX 11显卡上实现“镶嵌”技术,必须降低分辨率和特效水平。

通用计算的较量将会更加激烈

NVIDIA的CUDA起步较早,现在已经有很多支持PhysX物理加速功能的游戏面世,同时包括CyberLink、Adobe等大型软件公司也开始对CUDA提供支持。CUDA与DirectCompute的高效结合将会让NVIDIA在通用计算方面取得更大的优势。而AMD的HD5000系列虽然实现了对DirectCompute的完美支持,并且对Stream、OpenCL等接口来实现通用计算。但是目前支持AMD显卡通用计算的软件、游戏都相对较少。与此同时,AMD最新版的驱动也没能让HD4000系列产品实现对DirectCompute的支持,因此AMD需要提高的不仅仅是硬件规格,还要

努力获得更多软件和游戏的支持。

40nm带来新一代绿色显卡

超低待机功耗是HD5000系列的另一亮点。虽然实测HD5870的满载状态功耗仍然较高,但实际上用户的显卡不可能每时每刻都工作在满载状态,平时上网或进行文字处理时,显卡的负载都会非常低。HD5000系列中的HD5850、HD5770、HD5750三款产品的整体功耗都大幅低于相同定位的产品,这无疑是HD5000系列显卡普及的重要优势。用户甚至根本不必为新款显卡更换电源,一台额定功率在400左右的电源就已经完全可以拖动HD5000系列显卡加酷睿i7处理器的高端平台了。

新款显卡价格虚高

新款显卡价格虚高是可以理解的。因为产品上市初期产能不足不可避免,量少必然价高。HD5870和HD5850两款高端产品的定价对比它们实际表现出来的性能,还算是非常合理。而售价分别为1299元和999元的HD5770和HD5750就显得有些过高了。前者的性能稍高于售价999元的HD4870,而后的性能只能勉强达到HD4850的水平。不过这两款产品都采用了低成本设计,因此在价格控制方面会比较容易,相信它们的售价很快就会杀入主流用户能够接受的799~999元空间。

单键飞梭 Do你所想 朗琴Tersedo天梭T5迷你音箱

继郁金香 (Tulip) 和美人鱼 (Ariel) 之后, 朗琴又推出了天梭 (Tersedo) 系列旗舰新品。天梭系列Tersedo的名称, 由单词Terso和Do组成, 意为简捷操控, 首款新品为T5, 为全球第一款采用“单键飞梭”滚轮设计的多功能微型音响。T5外壳采用高光注塑材料, 体形小巧, 金属网罩正中是LCD数字屏, 可清楚反映使用者的每一步操作, 大大增加易用性。并且特色的单键飞梭功能使用方便, 仅用一个按键就能实现多种操作, 成为T5最大的亮点。在功能方面, T5音箱除了支持一线通技术, 可通过USB提供电源和数字音频信号之外, 还支持AUX音频输入和电池供电, 让T5可以应用在更多场



① 参考价格: 168元
② 联系电话: 0755-82706315
③ 官方网站: www.rqstyle.com

合。另外, T5支持SD卡音乐播放功能, 最大支持32GB SDHC卡, 支持MP3和WMA两种音乐格式, 并兼容目前所有的MP3码率。除此之外, T5支持FM调频广播, 可方便收听实时资讯和电台互动等, 为了增强FM收音信号, 同时不外接破坏T5美观的天线, T5采用了万能天线设计。耳机、DC电源、AUX任意一插孔接入相应导线, 均可增强收音信号。考虑到T5的可随身携带性, T5相比传统的音箱增加了耳机输出功能。可以在不打扰其他人的情况下欣赏SD卡里的音乐或者收听FM调频广播。

灵动逼人 奋达V610迷你音箱

V610以纯黑的主体搭配晶莹透明的底座, 播放时透明的底座焕发出一种幽蓝之光, 仿佛瀚海一角, 将V610衬托得奇幻异常。正面为梯形设计, 中心以银白色环状与黑色交错搭配, 橘色装饰点缀其间, 灵动逼人。后部采取斜塔式圆弧设计, 箱体结实饱满, 极具光泽感。

灵动的V610采用奋达独有的AAS动态低音引擎技术, 增强低音音效, 实现了小音箱能播放重低音的重大突破。同时, 它也是国内率先采用被动辐射盆的微型音箱, 让小箱体获得更优质的低频效果, 拥有超乎想象的低音演绎和好音质。无论是听音乐、看电影, 还是玩各种劲爆的游戏, V610都能满足你对于音质的要求, 让你尽情畅享影音, 纵情娱乐。

① 参考价格: 148元
② 联系电话: 0755-27486668
③ 官方网站: www.fenda.com

给本本找个伴侣 三诺新品ispeak-100

① 参考价格: 88元
② 联系电话: 800-999-5328
③ 官方网站: www.3nod.com.cn



笔记本电脑、上网本已经成为时尚年轻一族的不可或缺的视听娱乐装备, 但是在用本本看大片听音乐的时候却发现原机配置的音箱根本无法满足耳朵的需求, 所以数码音箱越来越受青睐, 三诺近期推出

一款小巧便携的数码音箱ispeak-100, 专为笔记本和上网本用户设计, 为传统的“迷你2.0”结构, 它采用长方形箱体设计, 外观边角采用了圆滑细腻的工艺处理, 显得沉稳、硬朗, 加上透明的亚克力面板及侧面的高光工艺处理, 使得整体看上去美观、时尚。在这款音箱的主箱背面有一个凹式转盘设计, 上面带有刻度线条, 便于操控。这款音箱采用了2英寸全频单元, 输出功率1.5W×2 (RMS), 声音偏向于中高音部分, 对于播放一些流行歌曲来说丝毫没有难度。供电方面, 这款音箱采用的是目前主流的USB接口供电, 通过3.5mm音频接口传输信号, 可以外接如MP3/4、DVD、PSP等播放设备, 使用简单方便。这款音箱一共有三种颜色可选, 梦幻橙适合追求时尚宣扬个性的朋友; 贵族黑比较适合酷酷的时尚族; 而恬静、优雅的朋友却更适合象牙白的ispeak-100陪伴。多种颜色可以搭配不同款式和颜色的本本, 凸显时尚, 整体更加和谐。





蓝宝石显卡
ATI全球最大合作伙伴

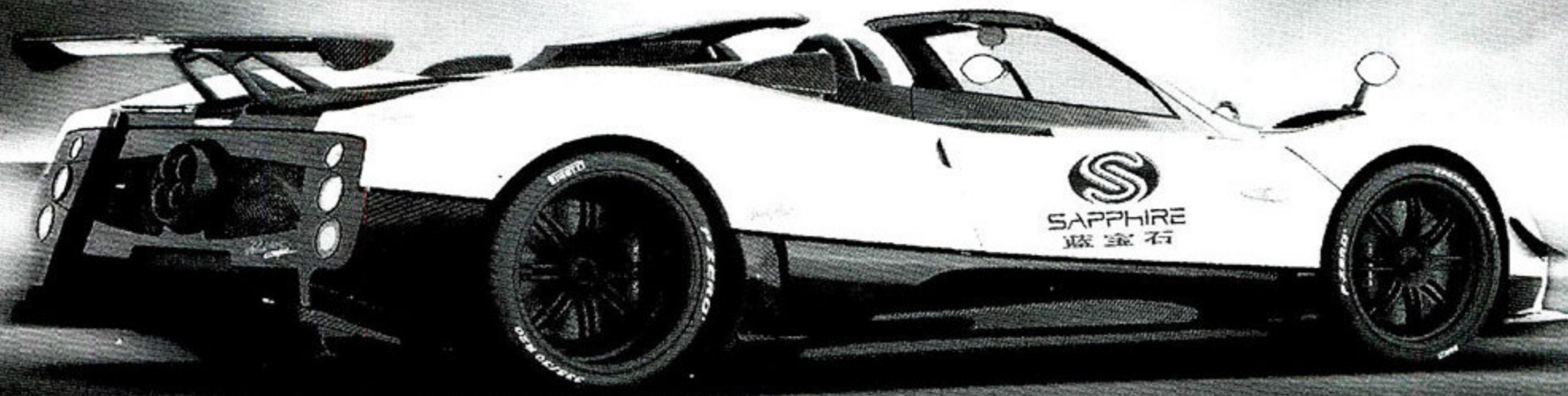

- 独家Vapor散热器
- 40nm工艺制程
- 1G GDDR5显存

全球首款 **非公版** Dx11显卡

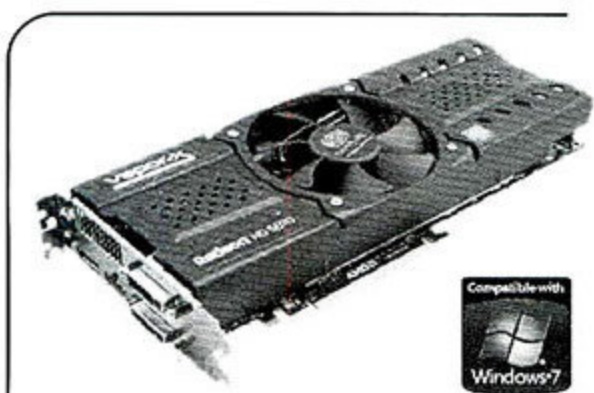

Vapor-X HD5870 1GB GDDR5

工艺制程：40nm
核心/显存频率：870MHz /5000MHz
显存容量：1GB
显存位宽：256Bit
显存类型：GDDR5
流处理单元：1600
图形接口：PCI Express 2.0 x16

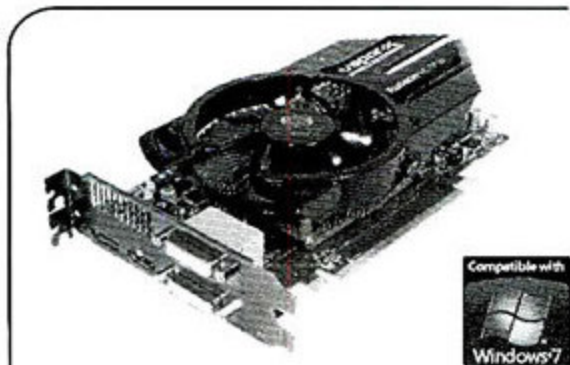

Vapor-X HD5750 1GB GDDR5

工艺制程：40nm
核心/显存频率：710MHz /4640MHz
显存容量：1GB
显存位宽：128Bit
显存类型：GDDR5
流处理单元：720
图形接口：PCI Express 2.0 x16





一石三鸟

● 参考价格: 待定
● 联系电话: 400-810-9000

索尼SRS-GD50iP

日前, 索尼推出了一款多媒体音箱新品SRS-GD50iP, 通过一根USB连接线, 即可实现电脑、音箱和iPod轻松同步, 堪称一石三鸟。与此同时, SRS-GD50iP还拥有控制BASS大小, 支持遥控等功能。带给用户轻松、自由、个性和高品质的音乐享受。索尼SRS-GD50iP的特点之一在于成套iPod转换底座的引入。可以轻松连接电脑、DVD以及iPod等音源输出, 在演绎音乐的同时, 还可为iPod同步充电, 与电脑上的iTunes同步, 随时下载新的音乐, 达到电脑操控、iPod音乐播放同步, 让娱乐无拘无束。SRS-GD50iP的一体式桌面控制盒和遥控器, 可以方便地调节低音大小, 享受卓越低音效果, 桌面控制盒上的凝红LED灯效, 形成很好的互动音乐欣赏氛围, 对整个音箱系统起到画龙点睛的作用。

在音效系统上, SRS-GD50iP提供最大60W (40W+10W×2) 的输出, 120mm低音炮单元, 可以演绎雄厚震撼低音, 同时高音也高亢有力, 重低音Bass Reflex音效系统, 克服了小音箱低音效果相对不足的短板, 在低音效果与量感上有所突破。卡片式远程遥控器, 可以随心所欲进行iPod相关操作。

点评: 拥有魔幻底座的索尼SRS-GD50iP的推出, 顺应并引领了数码时尚潮流, 有望成为热爱音乐、追求时尚的电脑用户和iPod粉丝的新宠, 为时尚、年轻和个性的新文化和新潮流推波助澜。



红与黑的经典碰撞

兰欣V-5805 2.1音箱

● 参考价格: 258元
● 联系电话: 400-882-3826



近期兰欣上市的新品, 在外观设计和性能方面都有不错的表现, 这款V-5805就是一款做工精细、风格时尚、采用独具个性的“红与黑”颜色

组合的2.1多媒体音箱产品。V5805的主音箱采用黑色细纹皮木箱, 倒相孔周围配以丝印红色装饰环, 而卫星音箱同样采用红与黑的经典搭配, 黑色的底色, 喇叭周围围绕一圈红色装饰条, 红与黑两种很有冲击力的色彩, 在V5805身上结合在一起, 显得时尚个性而醒目。性能上, 兰欣V-5805采用了4英寸主音箱+2.75英寸卫星音箱的搭配, 最大输出功率为10W+5W, 足以让V5805在视频或者音频播放时有足够的功率, 信噪比达到75db以上, 音质表现也有所保证。此外, V5805采用了遥控控制的人性化设计, 提供了遥控器操作, 让用户可以安坐沙发享受音乐。

点评: 红色和黑色的经典搭配, 在V-5805身上表现得淋漓尽致, 也为V-5805提供了时尚醒目的外观。遥控器也让操作变得简单, 尤其是远距离操作, 更具优势。

“眼镜蛇”的崛起

创舰C-220音箱

● 参考价格: 299元
● 联系电话: 400-700-8980

创舰近日推出了一款2.1音箱新品——C-220, 该款音箱采用全黑色调, 边角采用弧形的加强设计, 显得非常厚重, 也显得科技感十足。在单元的配置方面, C-220采用长冲程5英

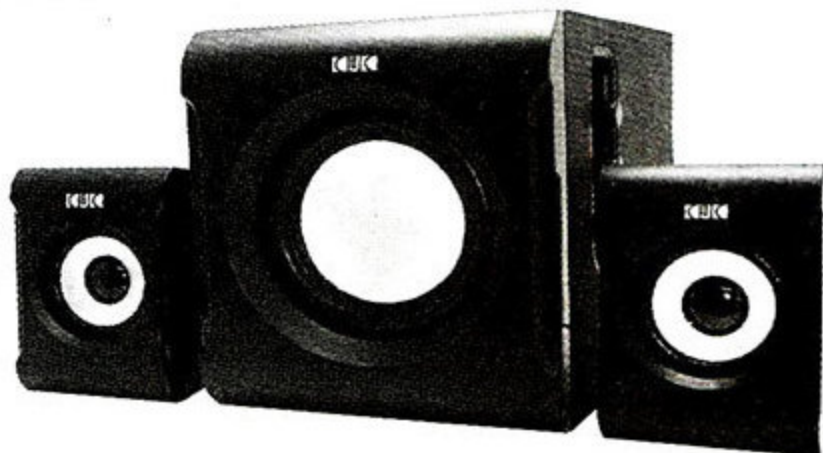

寸强劲超重低音单元, 低音效果澎湃震撼; 3英寸纸盆中高音单元, 素质优秀、解析力强。这款音箱的额定输出功率可达18W, 频率响应范围为40Hz~18KHz, 信噪比大于75db, 足以满足普通用户听音乐、玩游戏以及看电影的需求。C-220采用控制按钮侧置的设计, 操作更加方便, 并且不影响面板的整体性, 是兼顾外观和舒适性的设计。

点评: 绰号为“眼镜蛇”的C-220, 外形粗犷彪悍, 大口径单元的应用, 让低频浑厚有力, 适合喜爱重低音的用户。

入睡前的台灯响起轻柔音乐

■ 文/王伟光

床头有个台灯,可以很方便地在床上躺着看书,而若是用一盏有音箱功能的台灯放在床头柜上,那么在睡觉前,既能看看书,又能连上MP3放点音乐,完全可以在卧室打造属于自己的私人音乐厅了。

当然,既然被称为台灯,照明功能也是必须的。三诺ispeak-550e采用海蓝色的灯罩和底座设计,中间加上灯泡照明,就是一款会唱歌的台灯。

轻柔音乐在卧室蔓延

从本期配刊光盘中复制一首莫扎特的《摇篮曲》到MP3上,连上台灯音箱帮助睡眠。这首乐曲旋律轻松舒缓,节拍控制在40~50BPM之间,与人体入睡时脉搏跳动速度相一致,旋律仿佛从人心灵深处散发出来,不妨摒弃心中所有的杂念,关上灯,静静聆听,让音乐在卧室蔓延开来。

听《睡眠曲》这种古典音乐,应该选用声音中性音染较低的2.0音箱;如果是听室内小品类的,4英寸音箱就可以了。而三诺ispeak-550e具有2.0英寸全频喇叭单元,输出功率为3W,从而保证了音源输出在此类古典音乐上的特色。古典音乐中钢琴的细节、小提琴的弹奏更加清晰饱满。而卧室一般空间不会很大,这款音箱拥有4英寸低音单元和前置倒相式设计,在增加低频声辐射效果的同时,还扩展了音箱的低频下限,在卧室这个小空间里低音表现更具震撼力,弹性十足。

莫扎特的《睡眠曲》属于轻音乐,音色舒缓,像小桥流水般沁人心脾,因此需要在声音表现上温暖细腻的音箱。而ispeak-550e采用长冲程线性位移磁路设计,具有半防磁磁路,2.75英寸中高音单元紧压纸盆,质量好,动态形变小,因此失真小,而音箱整体质轻而解析力高,这就让《睡眠曲》的音乐娓娓



道来,温暖细腻而不刺耳,特别适合于晚间安静的环境欣赏。

音箱讲述睡前故事也温馨

小时候依偎在妈妈怀里听故事是非常温馨,而在上学时也习惯了在睡前听评书或广播。若是想重温这种睡前听故事的感觉,不妨在上床之后,打开三诺ispeak-550e,用MP3放一段清甜安逸的故事伴你入睡,在播放前记得在MP3上设置定时关机,就可以高枕无忧,不用担心MP3电池耗尽了。

听音乐治失眠

一般选择晚上睡前两小时进行,音乐不宜过长,不宜单一用一曲,以免生厌;音量不要过大,以舒适为度,应掌握在70分贝以下。听音乐时应全身心投入,从音乐中寻求感受,就可以慢慢入睡了。

TIPS

产品技术参数

声道	1.0
输出功率	3W (RMS)
扬声器单元	2.0" (防磁设计)
频率响应	70Hz~20KHz
信噪比	≥70dB
产品尺寸	W200×H133×D200(mm)
重量	1.5 kg
电源	220V~50HZ交流电源
价格	498元



打造床头私人音乐厅

卧室适合独处休息,是人最放松的空间,幽暗的环境使人感觉温馨。但光线太暗,传统音箱按钮调节起来不太方便。而三诺ispeak-550e台灯音箱,在底座外有前置的独立主音量及开关的调节旋钮,采用了齿轮外形设计,开启关闭非常灵活。摸索着调音,操作更方便精确,在幽暗的卧室环境下也能准确摸到齿轮调节音量大小,根据自己的要求体会音乐。

另外,床头柜的摆放空间并不大,因此在这里播放音乐,须考虑小型的MP3或者MP4播放机等便携设备,小巧的体积就算摆放在床头柜上,也不占空间。

而在音频输入接口上,三诺ispeak-550e采用了与流行便携音频设备的接口相得益彰的设计,AUX音频输入接口可直接与MP3、MP4、小本和PSP等小型设备输出音频线连接。值得一提的是,这款音箱除了可为MP3、手机充电之外,还具有苹果公司授权的音源插口,可通过推拉式的iPod底座插不同型号的iPod充电,这样贴心的设计,在其他音箱上很难见到,非常适合摆放便携设备。

精彩回眸 2009年PC业界及技术回顾 ■ 文/zw

回顾2009年PC业界,可谓风起云涌,业界不少新技术涌现,为PC带来更多新的应用和新的产品,如i7/i5带来的平台变革,推动DDR3内存的普及;AMD处理器的开核风波引发低价处理器的开核热潮;通用计算带来的物理加速、视频编码加速等新应用以及存储产品的大幅降价,TB硬盘普及化等等,都为即将过去的2009年画上精彩的一笔。

45nm普及 i5/i7来临

Intel的45nm进程相对AMD领先不少,从去年的Pentium E处理器开始,45nm就在中低端处理器上得以应用,更新的制造工艺,让处理器拥有更低的功耗和发热,并且超频潜力也大大提升。而AMD全面推进45nm的进程则在2009得以实施,从年初的Phenom II开始,随着AMD多款45nm处理器的推出,尤其是面向主流市场的45nm Athlon II处理器的热销,处理器全面进入45nm时代。

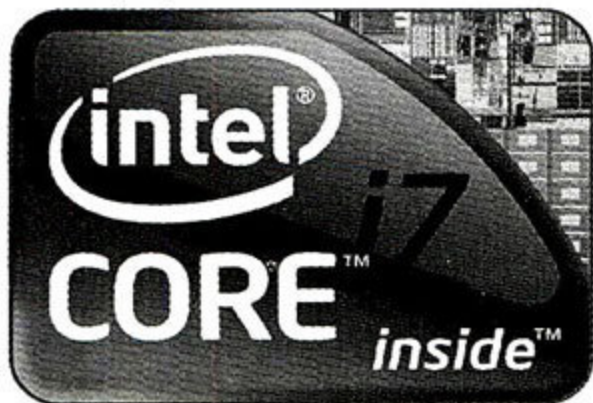

在AMD全面转向45nm之际,Intel则发布了旗下Nehalem架构的LGA1156的Core i7/i5处理器,包括i7 870/860和i5 750。相比老款的Core i7 900系列处理器,LGA 1156的Core i7/i5处理器内存控制器从三通道精简到双通道,并且搭配P55芯片组,让平台价格大大降低。尤其是面向主流高性能市场的Core i5处理器,性能和Core i7 870的差距不大,但售价仅1400元,成为市场上高性价比的处理器之一。另外,LGA 1156的Core i7/i5处理器还具备睿频技术,处理器可自动、智能地完成某个核心或者全部核心的频率提升,提供额外的性能来满足大运算量任务,在性能提升和节能之间实现最大的平衡。

DDR3渐入佳境

Core i7/i5以及AMD 45nm K10处理器均整合了DDR3控制器,推动DDR3内存渐渐走向主流市场。Intel P55芯片组和AMD 785G芯片组均支持DDR3内存,为DDR3的普及提供了基础的支持。与此同时,随着DDR3内存产能的扩大,价格逐渐下调,和DDR2内存的差价正日渐缩小。随着年底DDR2内存的反弹,2GB容量的DDR3 1333的价格已经和相同容量的DDR2 800基本持平,但是凭借更高的频率和内存带宽,DDR3已经逐渐得到用户的认可,尤其是新装机的用户,在购机时已经将DDR3作为首选,DDR3内存的黄金时代正在悄然到来。

除了类型的升级,容量越来越大也是内存市场的一个发展趋势。由于内存价格的下降,2GB单条内存成为市场的主流产品,并且现在主板均支持双通道内存,不少用户选择4GB内存作为标准配置。虽然32位系统并不能完全发挥4GB内存的效能,但是内存容量越来越大已经成为市场的趋势。

上网本退热 CULV抢攻低价轻薄

上网本在2008年到2009年的持续热销,创造了市场的奇迹,尤其是华硕EeePC,成为上网本产品的开创者,让上网本创造了用户需求决定市场的经典案例,也成为业界的一大佳话。不过上网本虽然有省电、售价便宜的优势,但是Intel Atom平台的性能不够强大,并且相对较小的键盘和屏幕尺寸也让使

用体验大打折扣。尽管已经有厂商推出13.1英寸屏幕的上网本产品,由于存在处理器性能相对较低的软肋,因此仅能满足上网的需求,不能满足其他的需求。此外,上网本配置的同质化,也让用户选择时失去新意,而且传统笔记本的降价打压,也让不少较注重效能且兼顾低价的消费者,转向购买传统笔记本。随着Intel CULV低价超轻薄笔记本平台的推出,上网本的热潮渐渐退却。而CULV平台则凭借低功耗和较强的性能,成为用户新的关注点。按照Intel的规划,CULV平台大多采用11~13英寸屏幕,在平台的配备和硬件模块的选择上可以更加多样化,屏幕和键盘尺寸的扩大也大大增强了用户的使用体验。并且和价格高昂的传统轻薄笔记本相比,CULV价格在可以接受的范围,并且兼顾性能和便携,因此,随着Intel陆续推出CULV平台的笔记本,CULV取代上网本成为笔记本市场的下个热点已经没有悬念。

DX11时代揭幕

首颗DirectX 10图形核心NVIDIA G80推出三年后,AMD在DirectX 11 GPU上抢得先机,ATi率先发布了Radeon HD 5800系列图形核心,开启了DirectX 11时代的序幕。DirectX 11带来了Tessellation(拆嵌式细分曲面技术)、Multi-Threading(多线程)、DirectCompute(通用计算)、Shader Model 5.0(渲染引擎5.0)以及Texture Compression(纹理压缩)五个重要特性,为用户带来更好的

视觉享受。目前Windows 7直接提供了DirectX 11, 而Vista则可通过升级DirectX驱动包来支持11.0。首款支持DirectX 11的图形核心为Radeon HD5870, 采用RV870核心, 40nm制造工艺, 支持1600个流处理器, 80个纹理单元, 32个光栅处理单元(ROP)。规格相对上代RV770核心, 流处理器成倍增加。NVIDIA的首款支持DirectX 11的图形核心为GT300, 预计将在2010年推出。尽管目前支持DirectX 11的游戏数量还比较稀少, 但是HD5800系列显卡的推出, 将显卡带入DirectX 11时代, 如果说目前HD5870仅仅是发烧玩家的新宠, 那么明年将推出的平价版本HD5600系列将成为市场的主流。NVIDIA在DirectX 10.1/11的进程上虽然稍微落后, 但随着明年NVIDIA DirectX 11显卡的推出, 市场上DirectX 11显卡的战争将重新打响。

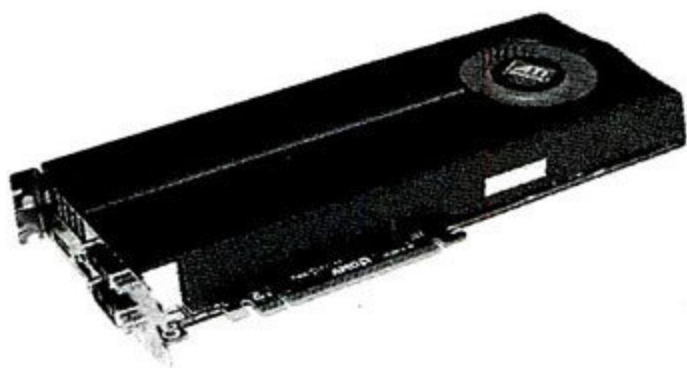

单碟500G成主流 SATA3蓄势待发

存储产品在2009年的主线就是“降价、扩容”, 无论是闪存、内存还是硬盘, 价格都一落千丈。随着产品价格下降, 存储产品的容量越来越大, 为消费者带来更廉价、更海量的存储设备。尤其是硬盘, 得益于单碟容量提升至500GB, 1TB硬盘仅需两张碟片, 因此成本大幅度降低, 也让TB级硬盘走进主流市场, 成为市场上性价比极高的硬盘品种。除了成本降低之外, 单碟容量提升带来最明显的性能改善就是持续传输率有所提升, 在传输大文件时性能有所提升。

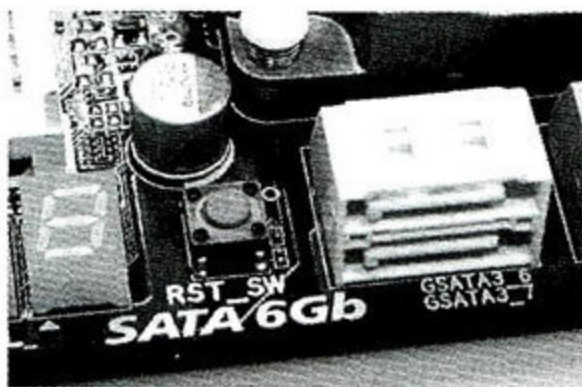

除了单碟容量的提升之外, 硬盘接口也正在酝酿升级, SATA接口的下一代标准SATA 3.0已经确立, 传输率可达6Gb/s, 是当前SATA II规范的2倍。目前SATA 3.0尚未有主板芯片组原生支持, 须通过第三方芯片来实现, 华硕、技嘉均推出支持SATA 3.0的P55主板(上图为技嘉P55A-UD6主板搭载的SATA 3.0接口)。不过就目前的情况看, SATA 3.0接口的首批受益者应是固态硬盘, 因为才能充分发挥SATA 3.0的优势, 所以目前传统硬盘并没有支持SATA 3.0的型号。估计要等到Intel和AMD南桥芯片原生支持SATA 3.0时, 才是SATA 3.0的爆发之日。

通用计算改变应用

2009年, 通用计算得到长足的发展。虽然物理加速已不是什么新概念, 不过之前的物理加速需要昂贵的物理加速卡, 而NVIDIA CUDA技术则改变了这一状况, 让支持DX10的NVIDIA显卡都能通过驱动支持实现物理加速, 提供了“免费”的解决方案, 让游戏体验更加逼真。除了物理加速, 通用计算更大意义在于利用GPU的强大计算能力, 实现更高性能的计算。目前常用的通用计算功能有科学计算、视频编码转码等, 借助NVIDIA的CUDA和AMD Stream技术, 能够实现比CPU运行更高的性能, 减轻处理器的负担。2009年通用计算发展迅速, 不少软件都开始支持AMD和NVIDIA显卡, 为科学计算、视频处理等领域带来全新的应用体验。

令人失望的蓝光

2009年光存储市场波澜不惊, 虽然DVD刻录机提速到24x, 不过市场对DVD刻录机的关注不再, 而下代标准蓝光则还不普及, 市场处于青黄不接的状态。蓝光虽然早早被确立为下代高清光存储的标准, 不过一年来蓝光的发展并不尽如人意。首先是市场对蓝光的关注程度不高, 蓝光驱动器价格昂贵, 虽然华硕、明基、先锋等厂商都推出蓝光康宝, 价格相对蓝光刻录机便宜不少, 不过由于蓝光片源相对较少, 价格昂贵, 仅有少数高清发烧友选择, 没能得到广大高清玩家的青睐。另外, 在数据备份领域, 蓝光刻录盘片也相对昂贵, 并且由于蓝光光驱不普及, 备份的盘片交换性不如DVD, 光驱和盘片相互制约, 造成了蓝光叫好不叫座, 未能普及的市场现状。但是, 谁也不会质疑蓝光未来主流的地位, 或许它正在等待某个契机的出现。

LCD市场的出路 LED背光

如果说2009年LCD经历了大屏降价的高潮, 那么在2009年, LCD市场继续维持低价, 市场相对显得沉闷, 不过大屏和LED背光仍然是LCD市场的新方向。23.6等尺寸成为市场的主流尺寸, 而白色LED背光的产品也逐渐崭露头角, 凭借更低的功耗、更长的使用寿命和更广的色域, 成为未来LCD显示器的发展方向, 优派等厂商也都推出了LED背光的产品。就目前主流LCD显示器的状况而言, 16:9屏幕比例成为市场的主流, 在保持显示效果接近的同时, 提供更低的价格, 成为市场上极具性价比的新选择。在接口方面, DVI接口成为标准配置, HDMI接口已经成为高端LCD产品的标准接口。

机箱选购宝典 浅谈机箱散热

■文/KS

机箱除了安装配件、屏蔽电磁辐射功能之外,还有个重要的功能就是为主机内配件散热。拥有出色散热能力的机箱,能够时时保持内部凉爽,不仅保证系统运行稳定,更能延长配件的寿命,因此,选择一款散热能力较强的机箱,对消费者而言有着重要的意义。

最新机箱散热规范TAC 2.0

说到机箱散热,流行的38度机箱规范已经被消费者熟知,通常符合Intel CAG1.1规范就被称为38度机箱。实际上,Intel曾经推出散热能力更强的TAC规范(CAG规范可以看作是TAC规范的子集),TAC设计规范全称为“Thermally Advantaged Chassis”,即“散热优势机箱设计认证”。目前TAC也从1.1升级到最新的2.0标准。在TAC 1.1规范中,明确提出了机箱散热的设计规范,如处理器导风管的直径为80mm,并且机箱后排风扇的直径为92mm,在侧板显卡部位开出散热孔。最新的TAC 2.0规范则取消了处理器导风管,并且将针对显卡的进气孔与CPU进气孔进行了整合。由于机箱内部的散热重点已经转移到显卡、硬盘等部件上来,所以针对显卡散热孔位面积相对扩大的TAC2.0规范的机箱侧板是符合电脑硬件发展趋势的最佳选择。

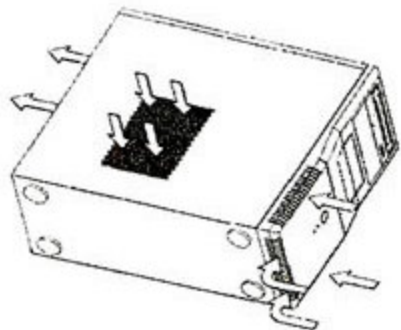

TAC 2.0规范的进风口示意图

去掉了CPU的空气导流管后,机箱内部更为简洁,更利于机箱内部的整体空气流向控制。但这对于CPU散热器提出了新的要求——CPU散热器上的风扇必须足

够强劲,才能更为有效地保证从进气口吸入的空气在到达CPU散热器之前不被其他部件加热,从而达到最佳散热效果。

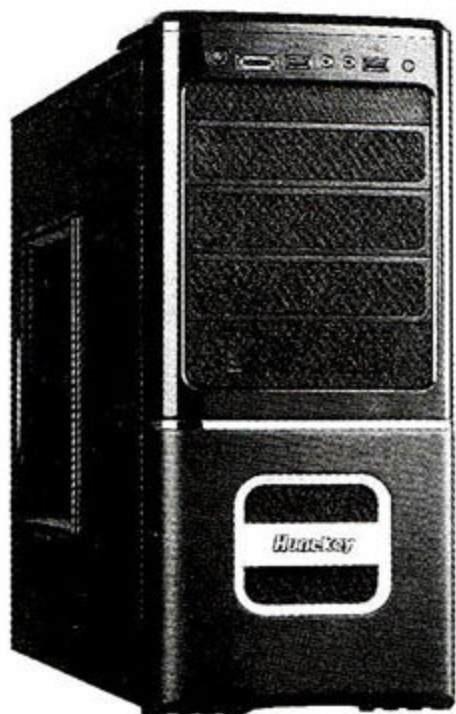

航嘉暗夜公爵H403符合TAC 2.0散热规范

机箱散热,风道很重要

除了规范之外,机箱内部的风道也与散热性能息息相关。风道就是指机箱内部空气流动的通道,通过建立风道,让冷空气迅速进入机箱,热气流则顺着风道迅速排出机箱。现在的大多数标准ATX机箱往往都采用前后双程式

互动散热风道的设计,冷空气通过机箱前端底部的进气孔进入机箱,而后逐一经过主板南桥芯片、显卡及PCI扩展卡、北桥芯片、CPU附近进行散热,再通过电源的风扇将散热后的热气流经由电源内部导到机箱外。

航嘉暗夜公爵H403风道特点:

- 符合TAC2.0规范,侧板大面积网孔入风,增大进风量,辅助CPU和显卡更好散热;
- 面板金属冲孔网可供进风,下部进风口正对硬盘位和显卡位,内置了一个12cm大风扇,提高硬盘和显卡的通风散热效果;
- 机箱后板预留8/9/12cm风扇位,安装后置风扇后机箱内部负压增大,大幅提升散热效果。

风道改进的若干办法

要想提高机箱内部的散热性能,就必须对机箱的风道加以改进。提高风道性能最有效的办法就是增加机箱风扇,例如机箱前后面板预留了机箱风扇位,安装机箱风扇就可以加速冷空气进入机箱和热空气排出机箱的速度,加快机箱内部空气流动速度,提高散热性能。此外在侧板散热孔处增加机箱风扇,也是改进风道的有效办法。不过机箱风扇的增加,会导致噪音增加,因此在选择机箱风扇时,应尽量选择大尺寸低转速的产品。

航嘉暗夜公爵H403有奖问答&集标抽奖活动

1. 航嘉H403机箱采用的散热规范为:
A: CAG 1.0 B: TAG 1.1 C: TAG 2.0
2. 航嘉H403前面板内置的风扇尺寸为:
A: 12cm B: 9cm C: 8cm
3. 航嘉H403机箱后面板预留的风扇位尺寸为:
A: 12cm B: 9cm
C: 8cm D: 8/9/12cm通用

读者可以通过电脑迷的官方网站的活动专区(www.cpcfan.com)和电脑迷光盘提交答案,全部答对者将有机会获得航嘉暗夜公爵H403机箱一台。

连续3期集齐全套航嘉暗夜公爵H403图标,邮寄至电脑迷杂志社就可以参加航嘉集标抽奖活动,将有机会抽取航嘉暗夜公爵H403机箱一台(共三台)。

邮寄地址:重庆市渝中区双钢路3号科协大厦10楼

电脑迷杂志社

邮政编码:400013

来信请留下详细联系方式并注明“航嘉暗夜公爵H403活动”。

显卡经典VS新生代

寻找驾驭游戏的利器

■ 文/郭勇

看完上期《电脑迷》杂志特别策划的“大作来袭, 玩家注意”中为大家介绍的年底游戏大作, 是否有心情激动、跃跃欲试的冲动呢? 在《战争命令》、《科林麦克雷: 尘埃2》、《使命召唤6: 现代战争2》等众多游戏争相登场的时候, 显卡市场呈现出异常繁荣的局面。而相同价格下众多的产品一定程度上也造成消费者选购的困惑, 这里就让我们做一次市售主流显卡巡礼!

热闹显卡市场

当前显卡市场正处于新旧交替的阶段, 同价位众多的选择也容易让消费者在选购时感到迷茫。以499元价格为例, 市场就为消费者提供了HD4670、GT220、9600GSO (G92核心/G94核心) 四个型号产品, 再加上不同的品牌, 足以让大多数消费者感到头疼, 而造成这一问题的, 主要有以下三个原因。

新旧规格并存: 硬件上ATI和NVIDIA两家全线显卡制程工艺均开始从55nm向40nm转换, 从而诞生了不少新显示核心。虽说新的40nm工艺产品在功耗、发热量上具有明显优势,

不过也曾发生40nm工艺的GT220性能跑不过55nm G9600GSO这样的事情。软件上DX10、DX10.1、DX11三个DX版本并存, 对应的显卡也各不相同。

丰富的命名: 在丰富过头的命名面前, 谁是谁的马甲、谁是谁的继任者已经不再重要, 从HD46XX、HD47XX、HD48XX、HD5XXX到9600GSO、9800GT、GT220、GTS250、GTX260, ATI和NVIDIA两大阵营众多命名规则的产品已经让消费者有些头晕, 再加上各系显卡后缀名的细化及各品牌也有一套自己的命名规则, 用目眩来形容消费者的感受恐怕并不为过。

隐藏的陷阱: 水至清则无鱼! 站

在显卡厂商和经销商的角度来看, 显卡市场越混乱, 越方便从消费者身上赚取利润。NVIDIA旗下不死马甲G92核心便是很好的例子: 诞生于8800GT时代的G92核心历经9800GT/9800GTX、GTS240/GTS250等多个阶段依旧“健在”, 在背负“马甲”、“新瓶旧酒”骂名的同时, 很好地起到了搅浑市场的作用。而经销商也会利用市场混乱的机会, 刻意将一些二三线品牌产品或库存退市产品推荐给消费者。

而本文将显卡市场分为399~499元、599~799元、999元及以上三个价格区间, 为大家分析市场的同时, 推荐热门产品。

399~499元 中低端入门级

适合游戏: 《永恒之塔》、《魔兽世界》等大众网络游戏及设置为中等画质, 在1080P画面下运行《极品飞车13》、《街头霸王4》等单机游戏。

市场状况分析: 从高清播放到大众网络游戏, 399~499元价格区间的显卡在性能上的提升是消费者有目共睹的, 除较低的购买价格外, 节能、静音也是这类显卡共同的特点。ATI依靠55nm制程工艺、RV730显示核心的HD4670牢牢守住399元价格线, NVIDIA低端新兵GT220虽在性能上不及经典9600GSO, 性价比稍逊HD4670, 不过较低功耗和PhysX物理引擎对部分玩家还是具有一定吸引力。

入门级首选

迪兰恒进HDG4670雷钻节能版

参考价格: 399元

推荐理由: 迪兰恒进 HDG4670雷钻绿色版显卡采用了绿色外包装, 基于55nm制程RV730显示核心, 支持升级后的ATI Powerplay自动节能技术, 同时配备了HDMI/VGA/DVI三种视频输出接口。四颗奇梦达 64MB/32bit GDDR3显存组成256MB/128bit的显存规格, 显卡默认频率为650MH/1400MHz。

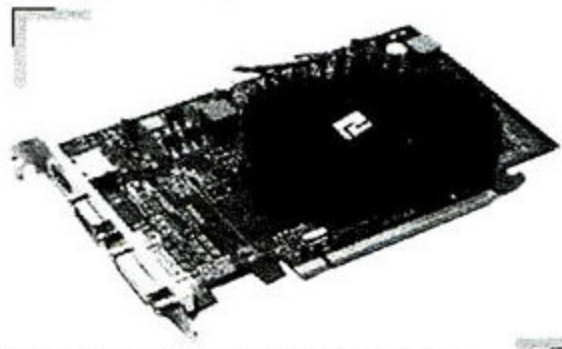

低价物理卡

XFX讯景GT-220X-ZNF 魔方版

参考价格: 499元

推荐理由: 在以“景钛”品牌加入A卡阵营的同时, XFX并没有放弃N卡的市场份额。这款有“魔方”显卡采用了40nm制程的NVIDIA GT216显示核心, 拥有1024MB/128bit显存规格和625MH/800MHz的默认核心/显存频率。大面积鳍片散热器有效降低了显卡工作噪音, 对PhysX物理加速技术的支持是其最大亮点。

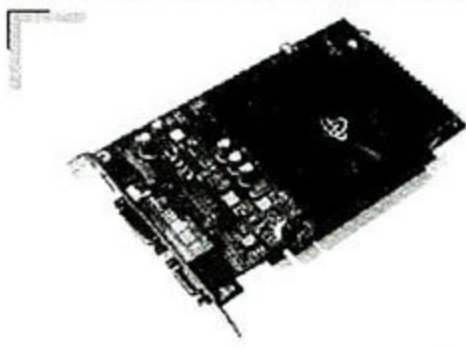

599~799元 中端大众市场

适合游戏: 可以设置为高画质, 以1080P画面流畅运行绝大多数网络游戏及主流单机游戏。

市场状况分析: 数量庞大的大众用户市场历来都是各显卡厂商争夺的重点, 除了ATi和NVIDIA两大阵营之间的竞争外, 各阵营内部多款型号产品在新旧交替时也存在明显的内部竞争。ATi依靠HD4750、HD4860等产品将DDR5显存带入大众市场时, 也在599~799元区间占有绝对优势, 更有不少品牌将HD5750降到799元价位, 对自身HD4860产品也具有一定压力。在注意选择采用最新40nm核心工艺的新规格产品时, 对于不到700元的一线HD4850这样的产品也可多加留意。

NVIDIA方面仅在799元价位上依靠GTS250尚存一定竞争力, 599~699元则继续9600GT和9800GT支撑, 这部分显卡虽久经市场考验, 不过它们在性能上并无太出色表现, 且较高的功耗也对电源提出高要求, 并不值得选购。

999元及以上 中高端玩家

适合游戏: 这类显卡满足各款网络游戏在高分辨率、高画质下流畅运行的需要, 完全可以在高画质下流畅运行《孤岛危机》、《刺客信条》这类对硬件性能要求较高的单机游戏。

市场状况分析: 对于整机预算在5000元以上的用户, 三、四核处理器的普及让对多核支持更好的DX11实用性突显, 兼顾功耗与性能两方面的AIT HD5XXX系列无疑是该价格区间的首选。当然, 对于N卡用户来说, GTS260依靠独有的PhysX物理加速技术、3D立体幻镜依旧具有一定吸引力, 不过对于大众市场来说, 实用性就会出现一定的局限性。

HD4830继任者

天敏HD4750 DDR5 V1024小牛版
参考价格: 599元

推荐理由: 该显卡核心与显存均采用独立供电模块设计, 奇梦达GDDR5显存组成512MB/128bit的规格, 拥有750M/3600MHz默认频率, 具有一定超频潜力。

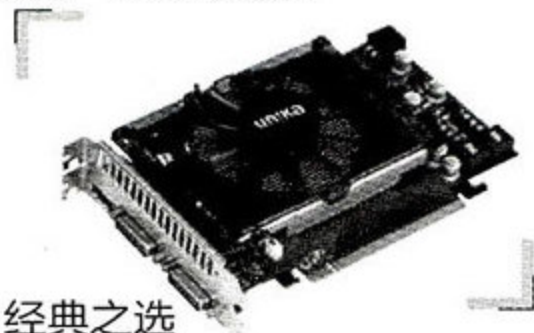

经典之选

蓝宝石HD4850 512M 海外版 HDM
参考价格: 699元

推荐理由: 沿用蓝宝石显卡经典的台风眼散热器, 拥有800个流处理器和650M/2000MHz默认频率, 并配备了HDMI/VGA/DVI全接口。

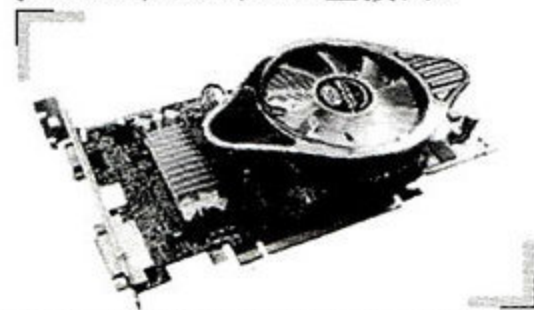

低价诱惑

昂达HD5750/1GB神戈
参考价格: 799元

推荐理由: 最新研发的“X-F1”一体化散热系统为显卡长时间稳定工作提供了保障, 而现代0.4ns、1GB/128bit显存拥有高于公版的850M/4800MHz默认频率。

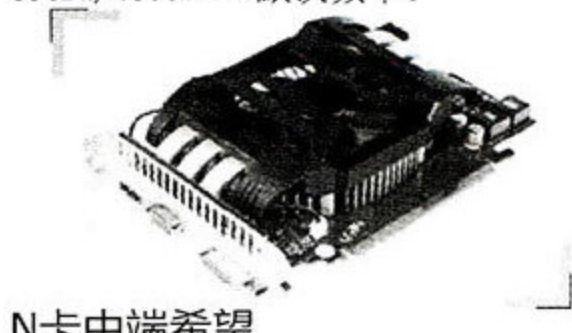

N卡中端希望

索泰GTS250-512D3 F1-V
参考价格: 799元

推荐理由: 八颗0.8ns GDDR3显存颗粒, 组成512MB/256bit显存规格, 默认700M/2200MHz的频率则有效降低了显卡功耗和发热。



品质之选

景钛 HD5750(HD-575X-ZNF)
参考价格: 999元

推荐理由: 与XFX(迅景)一样来自松景集团的景钛品牌作为ATi阵营新军, 由于对自身品质的高要求迅速成为ATi AIB级成员。景钛HD-575X-ZNF采用40nm工艺的RV870显示核心, 拥有720个流处理器和1GB/256bit显存规格及700M/4600MHz的默认频率, 对DX11的支持和DVI/DVI/HDMI/DP全接口配备让其具有较广的适用性。



千元级强者

蓝宝石HD5770 1GB GDDR5
参考价格: 1299元

推荐理由: RV840显示核心的HD5770拥有800个流处理器单元, 完美支持DX11及Shader Model 4.1特效和升级后的ATI Powerplay自动节能技术。采用数字供电和模拟供电相结合的供电模式, 能为显存及核心提供稳定的电流, 标配DVI/DVI/HDMI/DP四个数字接口, 并全部采用金属屏蔽罩抗干扰设计, 细节处理十分用心。



ULV2.0时代的三大标准

“一至两磅的重量、一英寸以下的厚度和超过七小时续航时间”——想必大家对Intel给出的ULV（超轻薄）笔记本参考定义已经相当熟悉了，而本次华硕又为第二代ULV（超轻薄）笔记本提出了怎样的标准呢？

● NO.1 更强大运算效能：通过软硬件及华硕多项创新技术的整合，Turbo33技术可同时使内存效能及处理器效能有效提升33%以上。

● NO.2 全天候电池续航力：UL系列旗下四款产品采用全新英特尔超低电压（CULV）处理器，结合华硕独家二代“超级动力混合引擎（ASHE）”，实现单颗电池12小时续航时间。

● NO.3 轻薄纤巧时尚不减：12.1英寸至15.6英寸上显示出优于同类机型的纤盈体态，再加上无需携带适配器的便利，使得出行负担一减再减。

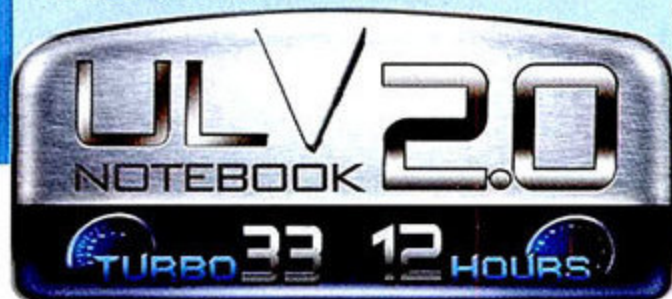

轻薄新主张 华硕开启ULV笔记本2.0时代

文/本刊记者 张毅

继厚度、重量、续航时间三个方面参数符合Intel给出的参考定义后，ULV（超轻薄）笔记本下一个发展方向在哪？华硕电脑在推出UL系列ULV（超轻薄）笔记本新品的同时，为我们开启了ULV笔记本2.0时代……



Intel公司副总裁兼中国区总裁 杨叙先生致辞

华硕电脑副总裁兼笔记本电脑事业处总经理 许先越先生致辞

我把创新分为创和做 专访华硕电脑执行长兼总经理 沈振来

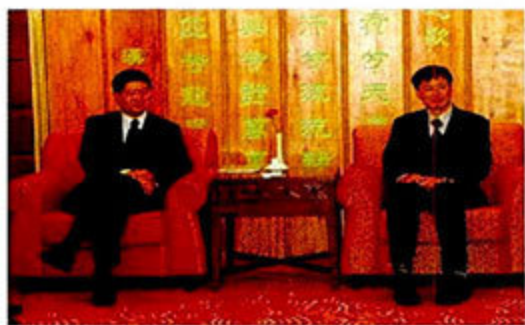

从创意并主导了华硕Eee PC的研发和上市工作到领导华硕开启ULV笔记本2.0时代，华硕“掌门人”沈振来为市场带来了一个又一个惊喜。借此次UL系列发布会的机会，本刊记者就华硕企业、产品等多方面问题与沈振来先生进行了交流。

记者：今天发布的第二代ULV笔记本，它与第一代有什么差别？

沈振来：第一代发布以后，我们收集了很多用户反馈，发现大家在效能和续航方面有更多要求，机器再轻、再薄，电池寿命再长也不能牺牲性能。我们的第二代产品，性能方面是第一代的2倍，电池寿命是1.5倍，且依然纤薄轻巧，体积跟重量较第一代ULV产品没有增加。

记者：目前我们看到华硕笔记本产品线比较多，在未来会否继续把产品精简？

沈振来：我给我们的笔记本事业部门有一个限制，现在在华硕内部主流系列只有三个：轻薄U系列，涵盖UX和我们今天发布的UL系列；另一个是比较时尚的N系列，主要照顾到多媒体应用；再一个就是很主流应用，也是很高性价比的系列，就像有酷冷特色技术的K系列。此外，还有一个针对游戏发烧玩家设计的G系列。通过市场反馈研究来看的效果很好，体验最深的是我们的供应商。我们每个系列的产品还是比较多，这都是考虑到所有用户的需求，覆盖了全尺寸。

记者：在未来发展当中，华硕有没有其他的产品目标？你们是怎样布局自己的产品线的？

沈振来：我们认为整个产品里面有三个主轴，第一个叫做数字个人，其次是数字家庭，再者就是数字办公室。所以整个产品一个是要跟个人有关的，当

然现在是一个数字新时代，所有产品最终一定会在数字的新时代通过数字化联系起来。所以这三个是我们的主轴——个人、家庭还有数字办公室。在这个主轴里面，我们对每一个产品的发展都投入了绝对的创新精神，加入更多精彩的人性化感触。

记者：在一个不太好的大环境中，其实利润率和出货量往往是有矛盾的，你是怎么看待这个问题呢？

沈振来：如果没有心理占有率就很难有市场占有率。其实内部在规划产品的时候是先重视心占率，就是我们的创新是否是能够打动消费者、使用者的心。我们把产品做完美，不仅是品质，还有速度的完美，成本的完美。所以，有一个创新和完美，这两个结合起来以后我们叫做品牌力。品牌之后就是心占率，然后是市占率。

记者：其实创新是非常困难的一件事情，很多企业都把创新视为企业生存的一个必须。华硕是怎么具体做到这个创新的呢？

沈振来：我把“创新”分为两大块：一方面创新就是创作，我们把它分成“创”和“做”。“创”相当于出题目，这个题目从哪里来？通常是源于人们的日常生活，生活中碰到的诸多不便、困扰以及不完美等，都将是我们的创新的来源和动力。因此出题目并不是难点，真正的高难度则在于实现这些海阔天空的奇思妙想。

解题目需要有一个很基本的技术力、设计力，还有创新力。解题目里面的技术力和设计力相当重要，把技术力和设计力管好，叫做管理力，只有这几块合在一起才有一个比较强的基础，让你可以把所出难题完成得较为理想，而这个过程就是创新。

ULV2.0时代制胜秘技——Turbo33

Turbo33结合了独特的电路设计、内嵌式控制组件、电源控制芯片与频率产生器，以及多项华硕独家技术，以提升系统性能与能耗效率，用户通过BIOS界面或者Power4Gear软件界面进行设定，便可有效提升CPU和内存性能，从而强化系统整体运算能力，获得更强劲快速、更流畅、更稳定的运算体验！



2009年11月3日, 技嘉科技携手希捷 (Seagate)、迈威尔 (Marvell) 等合作伙伴, 发布新一代“333”设计的P55A系列主板。SATA3.0、USB3.0和3倍USB供电设计构成了全新的“333”设计理念, 让技嘉主板再次在硬件规格上领先业界。发布会后, 技嘉科技主板中国事业群总经理刘文忠先生、技嘉科技主板事业群产品规划经理徐继道先生接受了本刊采访, “333”设计理念的介绍咱们就从这里开始。



技嘉科技主板中国事业群总经理 刘文忠先生 (左)
技嘉科技主板事业群产品规划经理 徐继道先生 (右)

333 设计扬帆起航 金牌主板领跑业界

文/本刊记者 戴振宇

技嘉超耐久主板3大革新技术创先体验发布会特别专访

- 技嘉在2009年成长非常健康, 取得了良好销售业绩, 这跟技嘉重视品质、重视设计的思路是分不开的。
- 技术是可以被复制的, 但技嘉推广产品的速度和全线普及新技术的决心却无法复制。
- 技术的普及关键在于厂商的决心, 而体现一个厂商决心的关键在于是否能够把技术全线普及。
- 与NEC和Marvell的紧密配合是技嘉的优势, 在SATA3.0的设计上技嘉有非常合理的解决方案。

记者: 现在已经进入了2009年的第四季度, 技嘉主板在大陆的业绩是否达到预期? 对明年有何展望?

刘文忠: 2009年里技嘉并没刻意追求销量数字, 而是追求一个健康的成长状态。除了销量, 更重要的是营业额和利润率上取得突破, 以及员工在业务能力上的提升, 而在这些方面, 技嘉都非常满意, 基本上达到了预期。明年我还是会持积极的态度, 继续坚持“多、快、好、省”的设计思路, 继续把金牌品质的技嘉主板带给用户。

记者: “333”设计应该算是一个定位非常高的产品设计标准, 推广“333”设计的意义是什么?

刘文忠: SATA3.0和USB3.0是目前关注度最高的技术, 大家都期望采用这个技术的产品早日上市, 技嘉只是把这个愿望提前实现。至于意义, 很简单, 我们要做的就是将最好最新的产品带给大家, 全线推广“333”设计也表明了技嘉普及新技术, 为用户创造更多价值的决心。除了先期上市的P55主板外, 技嘉旗下采用785G、P45/P43芯片组的主板也都将采用“333”设计。

记者: USB 3.0和SATA 3.0这种规格型的设计是很容易被其他厂商复制的, 请问技嘉无法复制的核心是什么?

刘文忠: 首先应该是速度, 技嘉推出新技术的速度一直都比别人快, 更深层的就是决心。曾经技嘉推出的固态电容和两倍铜都饱受争议, 现在看来, 技嘉的很多东西都成了行业标准。技术的普及关键在于厂商的决心, 而体现一个厂商决心的关键在于是否能够把技术全线普及。大家可以看到诸如双BIOS设计、2盎司设计等技嘉推出的技术都几乎贯穿了技嘉整个产品线, “333”设计同样也会如此。

记者: 从P55系列到现在P55A系列之间相隔时间很短, 而且我们注意到P55A系列的价格并没有明显提升, 技嘉是否考虑到保护此前购买P55系列产品用户们的投资?

刘文忠: 早买早享受, 这一直都是IT产品最大的特点。而且此前购买P55系列主板的用户也可以通过PCI-E接口的扩展卡来实现SATA3.0和USB3.0。技嘉能够如此快速地推出新技术, 新规格其实也是为了保护更多用户的投资, 让更多的用户能快些享受到SATA3.0和USB3.0。很快P55A系列就会全线取代此前的产品, 而随后的785G、P45/P43芯片组主板上也会迅速普及“333”设计。

记者: 全新标准的设计难点在哪里? 技嘉是如何克服的?

徐继道: USB3.0和USB2.0的针脚不同, 在走线等方面要更加小心, 除此之外USB2.0芯片周边的连接芯片也要做到和USB3.0完美兼容, 技嘉目前发布的产品经过测试和改进这些问题都已经解决, 当然这也是和USB3.0控制芯片提供商NEC密切合作探讨的结果。SATA3.0需要对芯片组提供的通道进行细致统筹, 并有效处理它们与控制芯片之间的关系。好在技嘉与SATA3.0控制芯片制造商迈威尔走得非常近, 我们针对诸多设计问题进行了细致讨论, 大大小小开了无数次会议, 最终得出了一套适合技嘉的合理解决方案。迈威尔最初的SATA3.0控制芯片编号为SE9623, 而现在升级到了SE9628, 这颗新的芯片就是他们和技嘉一起商讨改良出来的结果。

记者: 3倍USB供电设计的优势在哪里? 它是否会挑剔主机电源?

徐继道: 大家肯定都遇到过USB接口供电不足影响设备使用甚至根本无法识别的尴尬。工程师们也是主板用户, 我们想到了这一点, 于是将主板的USB2.0接口电流由标准的500mA提升到了1500mA, USB3.0接口电流由标准的900mA提高到2700mA, 有效避免USB接口供电不足的问题。当然这种设计对于主板供电设计要求很高, 一旦设计不当, 很容易出现大幅的压降现象, USB接口电压标准为5V, 下降到4.6V以下就无法识别硬件了。技嘉P55A系列主板能够很好地克服压降问题, 同时各个USB接口附近都设置了保护芯片, 严防短路等现象, 有效保证安全。至于对电源是否挑剔, 只要电源的+5VSB/+5V输出端能够提供足额的电压, 基本上就不会出现问题。✎

轻薄随行 乐享无限

明基笔记本电脑新品发布会

文/本刊记者 张毅



我们没有包袱 明基电脑产品部高级经理 范志刚

将市场竞争比作赛跑、以应用取代描述产品更替,风趣幽默的范志刚经理在同本刊记者的交谈中,用生动、易懂的话语对明基Joybook Lite产品作深度解析。

记者:明基这次推出的超轻薄笔记本产品,相对市场其它品牌的同类产品来说,优点或者说优势在哪?

范志刚:AMD Yukon是最早的超轻薄笔记本平台,而明基是最早推出13英寸超轻薄笔记本产品的,我们很早就进入了超轻薄笔记本市场。先发,是我们的一个优势。明基Joybook Lite产品除拥有超长续航时间、轻薄外观设计外,还具有许多特色技术,像U121的一小时快充功能,只需充一小时就可以满足六小时使用。

用赛跑来形容超轻薄笔记本市场竞争的话,“没有包袱”是明基超轻薄笔记本产品最大的优势,相对其它品牌来说,我们没有传统大本的“包袱”,在向市场推出超轻薄笔记本时,不用考虑这类产品对传统大本销售造成压力,可以更坚决地推出超轻薄产品。

记者:现在Intel CULV双核处理器上市后,明基在出货侧重点上是否有所侧重?另外,你认为SU3500这样的产品今后何去何从?

范志刚:SU3500将会作为各厂商清库存的对象!双核的超轻薄笔记本将成为今年第四季度超轻薄笔记本市场的主流,我们明基大部分的超轻薄笔记本将采用双核处理器,也会存在配备Celeron M 743处理器的产品,主打入门级市场。

记者:明基这次推出Joybook Lite S43时一直在强调性能、独立,这是否表示明基以后在CULV平台笔记本上会以性能为发展重点?

Joybook Lite品牌印象

在2008年推出上网本产品时, Joybook Lite第一次出现在人们眼前。明基将上网本和轻薄本都归于Joybook Lite系列,并赋予“快乐科技生活”的定义。

超轻超薄、长效续航、时尚外观、无线网络四个词很好地为我们诠释了Joybook Lite产品外观、规格上的特点,而商务办公、高清影音、3D游戏、上网冲浪则从应用出发,让我们看到了Joybook Lite产品生活化的一面。Joybook Lite产品更多时候给你朋友、玩伴、同事的感觉,有它,生活不再枯燥!

范志刚:我在介绍单双核产品的时候主要出发点是应用,在我看来未来超轻薄笔记本将分两个发展方向,一种是S35和U121代表的极致轻薄,而另一种则是S43侧重的应用。今天,传统大本能做的事情它也能做,高清播放、大型3D游戏都不会成为应用上的困难,这个时候就会出现应用上的取代。而加上超轻薄笔记本产品便携、超长续航时间等方面的优势,其会更受消费者欢迎。

记者:在我们印象中,明基产品在外观设计上具有比较鲜明的个性元素,而为什么本次推出的S35/S43两款产品外观更偏沉稳、干练的风格?

范志刚:其实在这次推出的产品中,也有像红色U121这样具有鲜明个性色彩的产品,只是S35/S43这样13英寸/14英寸的轻薄本更多是被商务用户群体选购,我们会加入像高尔夫(腕托、触控板表面采用内凹颗粒设计)这样商务化格调的元素。当然,随着产品逐渐被市场接受,我们也会推出像白色、黑色、蓝色、红色外观,偏感性元素小众产品。

明基超轻薄双星 Joybook Lite S35/S43

16:9 13.3英寸屏的Joybook Lite S35拥有1.6kg的重量和17.1mm的机身厚度,标配四芯电池5.5小时续航时间(八芯电池可达11小时)便携性表现出色,而Joybook Lite S43则依靠配备DDR3 512MB显存的HD4330独立显卡为用户带来更为优秀的显示性能,标配支持双层刻录的DVD刻录机后,将整机重量后厚度分别控制到2.1kg和25mm。两款机型均配备了eSATA数据传输接口和HDMI影音输出接口,模内漾印工艺让外观更具时尚气息。这里,让我们一同来欣赏这两款Joybook Lite明星产品吧!

Joybook Lite S35/S43在外观上均推出了黑、蓝两款,而明基电脑产品部高级经理范志刚在本次发布会上还为我们介绍了明基即将上市,支持多点触控操作、一小时快速充电、八小时超长待机、26分贝噪音的U121-Tough和配备AMD Yukon平台双核处理器,主打性能的T132两款超轻薄产品。

长城电源 历练成就20年辉煌

文/本刊记者 戴振宇

长城, 这个以中华民族象征命名的企业, 似乎自诞生之日起就注定了它将成就一番巍峨壮丽的事业。长城电源20年的发展成就了国内电源第一品牌, 成就了业界公认的标准。成为国内最大的电源供应商、中国电源国家标准主要起草单位、各类电源年产能1500万台……“责任、务实、创新、激情”的企业文化引领着企业的前进, 历年来的经典电源产品让长城赢得了广大用户的认可, 为品牌向前迈进奠定了坚实的基础。



长城GWPS-200电源开创了国内电源产业



GWPS-200的改进版, 国内第一款小型化电源——GWPS-200SU



ATX-200SE是长城电源与国际同步发布国内第一款依据Intel ATX标准设计的电源



300P4标准版畅销近10年, 是当之无愧的单品销售冠军

第一款国产电源诞生

中国IT产业的起步较晚, 最初各类硬件配件都由国外进口。而首先实现国产化的硬件产品就是主机电源。1989年, 一款名为GWPS-200的计算机开关电源诞生, 开创了中国电源产业, 打破了国外对中国计算机电源的垄断局面, 同时也标志着长城电源的诞生。当时人们对于主机电源的需求只是停留在功率、体积这个比较基础的层面上, 而GWPS-200的额定功率达到200W, 同时体积小, 并且严格遵照Intel当时的AT标准, 具备一流的硬件兼容性。该产品一经上市就引来了业界的广泛关注, 同时也创造了出色的销售业绩, 产品于1993年通过长城认证, 是第一款通过长城认证的电源。

基于GWPS-200的改进版产品GWPS-200SU于1992年问世, 是国内第一款小型化电源, 成为了当时国内286、386平台的主要电源机型。产品在线路设计、输出功率等方面都代表着当时的先进水平, 并率先通过美国UL认证, 成为了长城出口美国的第一款产品。从第一款产品的诞生到实现出口, 长城只用了短短三年。

苦练内功 更进一步

短短三年内, 长城电源从无到有, 进而实现电源产品的对外出口, 事业发展进程可谓一帆风顺, 但固本务实的长城人并没有自满, 反而更加专注于产品品质 and 用户使用习惯方面的研发设计。作为一家国字号企业, 如果没有一流的产品品质, 一切的一切都只是空谈。而庞大的用户群体更是对一个企业最有力的支撑。

长城电源产品市场销量已经初具规模, 出色的企业效益也为修炼内功提供了良好的物质条件。中国进入了个人电脑普及的起步阶段。以严格规范、一流设计和高规格用料全面武装起来的长城电源进一步赢得了市场的认可。1997年问世的ATX-200SE, 是长城电源与国际同步发布国内第一款依据Intel ATX标准设计的电源。此时, 性价比的概念已经初步形成, 电脑已经不再神秘, 不再专属于专业人士和企业应用, 广大主流消费者除了追求速度、稳定以外, 更加在乎的是个人电脑的价格。ATX-200SE这款以高性价比著称的产品适时顺应了电脑平价化的趋势, 成为当时486、586和奔腾处理器平台用户的理想选择, 销量在同类产品中一路领先。1997年母公司中国长城计算机深圳股份有限公司在深圳交易所A股上市, ATX-200SE的出色销售业绩也为其献上了一份完美厚礼。

在其后的1998年, 长城300P4标准版诞生。长城首创的“2+1”全功能保护设计、强劲的动力、良好的动态响应能力以及出色的散热效率等特点, 让这款产品再度热销, 成为了高功率输出、高稳定性的代名词。该产品经过不断升级完善, 一直为长城服役至今, 先后经历了三代处理器平台的更替, 产品生命周期长达10年, 是当之无愧的单品销售冠军, 中国最经典、最畅销的电源。

金牌电源 金牌售后

品质是长城电源的根本, 基于出众的品质, 长城电源也拥有足够的信心和市场向广大消费者提供“1+3”的金牌售后服务。正是长城首先将一年包换、三年质保的优越质保政策带给了广大用户。自长城电源进入DIY渠道销售以来, 该政策就一直延续至今。出众的品质, 合理的市场售价以及优越的售后政策, 让“金牌电源”的称号实至名归。1998年后的众多新品中, 双动力静音400SEL的表现尤为突出。它是款应对主流用户的产品, 不仅售价合理, 同时在输出功率、稳定性方面均有不俗表现。长城率先在该产品上加入了双路+12V供电设计, 启用12cm静音风扇, 同时也进一步提升产品的能耗表现。这款产品同样具有超长的市场生命力, 几经改良升级后于2008年升级为Intel ATX12V 2.31规范, 并成功通过中国节能认证, 至今仍然活跃在市场上, 有望再度创造300P4标准版的奇迹。

产品线的全线爆发

千禧年过后, 国内电源市场新兴电源品牌开始崛起, 国外电源品牌也把目光投向了中国大陆市场。品牌间的竞争变得日益激烈, DIY市场变得更加理性, 硬件产品的需求更具有针对性。根据用户定位, 推出各种适应不同用户群体的电源产品, 进一步扩大产品线, 扩大市场需求无疑是最合理的发展方向。于是长城在坚持高品质路线的基础上, 进一步扩大技术设计团队, 深入细致研究国内用户的使用需求和习惯, 为产品线的扩充打下了坚实的基础。2008年, 是长城电源产品线全线爆发的一年, 定位于不同层次用户需求的长城电源全线上市。

静音大师400SD是国内首款采用主动式PFC设计的产品, 功率因数高达0.95以上, 双管正激电路架构, 支持150~265V的宽电网输入。12cm的大尺寸静音风扇、智能分段温控设计, 让该产品不仅高效散热, 同时有效控制工作噪音, 适合主流平台和HTPC用户。

四核王500S额定功率达到400W, 针对多核心处理器进行了专门优化, 配备完全独立的双路+12V供电输出, 并严格遵照Intel ATX12V 2.31版本设计制造, 是双核、四核平台用户的理想选择。

双卡王发烧版符合Intel EPS2.92服务器规范标准, 同时能够兼容主流个人电脑, 它采用主动式PFC设计, 转换效率高达85%, 功率因数高达0.95以上, 荣获2009年第三届中国绿色制造年会“最佳节能产品”奖。完全独立的四路+12V供电和高达500W的额定功率, 让它能够轻松应对高端SLI/Cross双卡平台的需求。同时, 长城推出的巨龙1250也填补了国内电源厂商在千瓦级高端产品上的空缺, 该产品采用了APFC+双管正激设计, 并应用长城自主的专利技术, 在220V输入下满足85Plus规范, 在110V输入下通过80Plus铜牌认证, 功率因数高达0.9999。可选模块化设计加上90~264V的宽幅电压输入以及1250W的超高额定功率, 让这款产品成为了服务器平台和顶级个人电脑平台的理想之选。

庞大的产品线、独具针对性的设计解决方案, 让长城电源能够适应更多用户的需求, 进一步拉近了用户与品牌之间的距离, 同时也让自己有了更大的市场。

将节能减排进行到底

2009年, 国家大力倡导“开展节能减排, 建设两型社会”, 环保型电源也成为了电源产品发展的重要趋势。长城早在2008年就已经大面积普及达到中国节能认证的电源产品, 在节能减排方面走在了前列。2009年, 长城更是推出了全系列80Plus认证的节电王系列电源产品, 这是国内唯一一个全系列通过美国80PLUS认证和中国节能认证双重节能认证的产品, 所有产品均采用RoHS无铅工艺制造, 可谓国内节能环保电源的顶尖之作!

节电王系列中的代表作节电王发烧版GW-5000(85+)依据Intel 12V 2.31规范设计制造, 额定功率400W。融合了长城的众多领先技术, 采用主动式PFC设计, 功率因数高达0.95以上, 典型载效率高达85%以上, 通过中国节能认证以及美国80Plus铜牌认证。先进的电磁兼容设计、EMI传导和辐射都有10db的裕量, 极大地降低了长期使用电脑对人体的健康危害。

经典产品 续写品牌传奇

长江东去, 浪淘英雄。在竞争激烈的IT硬件产业圈里, 20年屹立不倒的企业屈指可数。上述十款长城经典电源产品代表了长城电源的各个发展阶段, 通过它们可以了解到国内电源第一品牌的成长历程, 高度的责任感、尚本务实的品质、勇于创新的精神以及对事业的无限激情成就了长城电源。它在通过一款又一款的经典产品续写着一个经典品牌的传奇。



双动力静音400SEL是第一代静音电源的代表, 目前仍然活跃于市场



针对主流平台和HTPC用户的静音大师400SD



针对多核心处理器平台的四核王500S



转为高端双显卡平台设计的双卡王发烧版

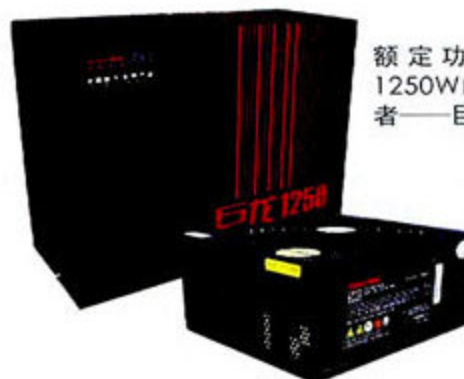

额定功率达到1250W的功率王者——巨龙1250



以节电王发烧版GW-5000(85+)为代表的节电王系列标志着长城电源将节能减排进行到底的决心

一鼠走天下

雷柏6900蓝牙无线激光鼠标

雷柏6900无线蓝牙鼠标是一款集成鼠标、演示控制器和多媒体三种模式于一身的新品,通过简单切换,可以让用户轻松应对不同场合,一鼠多用。6900采用蓝牙连接,适用于内置蓝牙的笔记本,也可以使用USB蓝牙进行连接,适用范围广泛,使用也非常方便。6900通体黑色,外壳使用亮光设计,显得时尚精美,体形狭长,但握感舒适,尾部的隆起为手掌提供有力的支撑,并且6900支持鼠标换壳功能,可以选购更加个性、时尚的外壳,满足不同人群的需求。除了3种模式自由切换之外,雷柏6900采用800/1600dpi的激光引擎,可适应不同使用场合。6900采用四向滚轮,能够适应更多操作环境,方便快捷。蓝牙对码、模式切换和电源开关均设计在鼠标底部,操作简单,可以方便地在多种模式间切换。除了握感舒适之外,这款鼠标的按键行程中等偏短,按键清脆,滚轮阻尼适中,手感舒适。

¥ 398元 ☎ 400-888-7778 ✓ 整合无线鼠标、多媒体控制器、激光演示器多种模式,使用方便

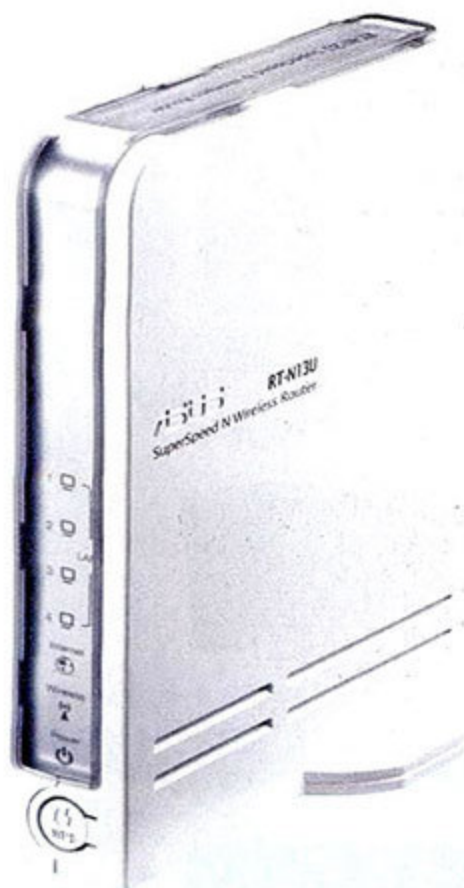

功能更全面

华硕RT-N13U无线路由

¥ 699元 ☎ 800-820-6655 ✓ 全功能,支持打印服务器共用、网络磁盘、24×7不间断BT下载等功能

华硕近日推出一款无线路由器新品——RT-N13U,支持802.11n规范,提供300Mbps无线网络带宽,在上网冲浪体验、打印服务器共用、工作模式切换、网络磁盘、24×7不间断BT下载、优先级服务等方面实现了功能的全面提升,并拥有高性价比、环保、时尚等特性。华硕RT-N13U内建打印服务器功能,用户不用开启PC或服务器即可完成多个用户的网络打印、网络扫描共享,实现真正快速、高效的办公。华硕RT-N13U支持Aidisk功能,帮助用户无论身处何地都可随时接入并共享本地磁盘内容,并可在不开机的情况下完成HTTP、FTP、BT等文件的下载。华硕RT-N13U提供EZQoS应用优先级服务,用户只需根据个人所需,通过简单的按钮操作即可针对语音、游戏等分配不同的带宽,通过分配或多或少的网络带宽可使各种网络应用(FTP、游戏、P2P)同时运行得更流畅。此外,华硕RT-N13U简易的“三步走”快速安装、轻松的工作模式切换、网络地图和图形化带宽管理等丰富、强大的功能将极大地改善用户的无线体验,真正实现一体化的全能无线路由。

拒绝灰尘

动力火车绝尘侠 II T-01机箱

¥ 299元 ☎ 020-86853837 ✓ 侧板专利涡轮防尘装置,尽可能地防止灰尘进入机箱

动力火车的绝尘侠 II T-01机箱就是为了解决灰尘问题而设计的产品,其侧板独特的涡轮绝尘技术,尽可能地防止灰尘进入机箱,有效改善了整机的散热环境。绝尘侠 II T-01使用全黑色外观,整体显得阳刚大气。机箱前面板中部设计了四个USB以及音频接口,方便玩家连接各种USB扩展设备。隐藏式光驱门的设计保证了整机外观的一致与完整。侧板使用两个大尺寸防尘罩配合内置风扇,在降低灰尘吸入量的同时,提供了不错的散热效果。绝尘侠 II T-01机箱的内部空间宽敞,结构合理,预留四个5.25英寸驱动器位和五个3.5英寸驱动器位,满足玩家扩展需求。机箱前后板都预留风扇位,玩家可自行加装风扇,增强散热效果,机箱侧板边缘设计了大量EMI弹片,最大限度地降低了电磁辐射对玩家的伤害。



侧板涡轮分解图



可爱路线

Great Wall数码流媒体 液晶显示器V470

¥ 899元 800-810-0285 功能丰富 造型独特

V470是Great Wall推出的一款数码流媒体液晶显示器，14英寸屏幕加上复古外观造型，显得娇小可爱，可轻松放置于家中任意地方。下边框宽大的延伸部分除内置音箱外，还起到了很好的装饰作用，直边和外向弧形结合的双边框更增添活泼大方元素。含电源开关在内，总共七个银色圆形快捷按键排列在屏幕下边框与音箱结合的中间位置，旁边还设计有一个红外线信号接收器，很有传统电视的感觉。

Great Wall在V470机身左侧设计了一个USB接口和多合一读卡器插槽，通过与存储卡、U盘、移动硬盘等设备接驳，用户可轻松欣赏其中音/视频文件（V470可支持JPEG、AVI、MPEG-4、MP3和MPG等音/视频格式直播）。较低的支架拉近了用户与V470之间的距离，并在机身背后设计了四个挂墙用的固定孔。

在显示性能方面，4:3规格的14英寸屏幕拥有640×480分辨率，原装TOSHIBA液晶面板有助于用户获得更好的视觉体验。完全符合权威VESA标准，正常功耗28W，省电功耗小于3W。对于追求个性元素或家中有小孩的用户，相信V470是不错的选择！

小知识 流媒体：指U盘、MP3、移动硬盘等流动的、在播放时不占用设备内存的媒体设备。只要将这些设备接入到电视机相应接口，就能获得视频画面，让电视机也具有即插即用功能。



金属风尚

优派上网本VNB103

¥ 2888元 800-820-3870

铝镁外观 轻薄时尚

继VNB101和VNB102依靠出色的性价比和工业设计受到消费者欢迎后，优派又推出了一款采用铝镁合金材质外壳的上网本新品——VNB103！

银色铝镁合金材质透出冷峻的质感，且具有很好的耐磨和散热性，而边角、上盖边缘处的弧线条又将柔和的气息带入机身设计中。优派将无线网络开关和电源开关分别设计在VNB103圆柱形转轴左右两侧，无线网卡开关独有的呼吸灯设计，更为整个产品增色不少，整机1kg的重量和22mm的厚度完全符合上网本产品对轻薄的要求。

乳白色的键盘与银色机身搭配十分协调，优派为增大VNB103触控板面积而将左右按键分别设计在触控板两侧，mini-VGA接口有效降低了机身厚度。Intel Atom N270处理器、945GSE芯片组、160GB硬盘、10.1英寸屏幕的配置也属主流，2888元的上市价对大众用户更具吸引力。



尽享指尖精彩

EeePC Touch T91MT

¥ 待定 400-600-6655 旋转多点触控屏 预装Windows 7系统 丰富预装软件

触控之乐：EeePC Touch T91MT外观以简约的设计风格为主，经过晶钻漾彩技术处理的上盖颇具时尚气息，8.9英寸屏幕和0.96kg的机身重量让整机显得小巧精致。支持360度旋转的8.9英寸（1024×600）屏让T91MT瞬间完成“变身”，对多点触控操作的支持，让用户能更好地体验Windows 7操作系统。华硕还在T91MT机身右下角设计了隐藏式手写笔插槽，方便不太习惯手指操作的用户使用。

随身精彩：性能方面，华硕为EeePC Touch T91MT采用了1.33GHz主频的Intel Atom Z520处理器与SCH-US15W搭建平台，标配1GB DDR2内存，而超大500GB Eee Storage网络硬盘和32GB SSD固态硬盘的组合，完美地找到了存储容量与机身重量之间的平衡，内置三芯聚合物锂电池，可实现五小时左右的续航时间。值得一提的是EeePC Touch T91MT预装了华硕独家的Eee Docking软件，并加入了全新的触控功能，配合Eee Sharing等贴心软件，让数据、资料分享变得十分简单。

冬之映像

如何拍好冬天

北方开始下雪了, 窝在被窝里睡觉确实舒服, 但是那样你也许将错过一些令人惊喜的拍摄机会, 与其蒙头大睡等待春天的来临, 不如收拾行装去捕捉冬日里的神奇景观。在冬季里, 拍摄雪景是一种挑战, 因为雪地的反射经常会造成测光不准的现象, 如何用手中的相机去表现雪的洁白, 捕获冬季里的色彩要比平常更考验你的技术。

寻找色彩

在白雪皑皑的世界里如果出现一抹亮色将会成为画面中最醒目的中心, 可根据自己的拍摄题材, 尽可能把这抹亮色表现到极致, 比如增加一点曝光常常会使画面中的摄影色彩饱和, 也将使暗部的轮廓更加清晰, 同时仍然可以保持雪的光泽。如不进行曝光补偿, 拍出的雪景会变得有些灰暗、沉闷, 阴影部分也会失去原本可以增加趣味的细节。

早起的鸟儿有虫吃

冬天不意味着单调和沉闷, 冬景的精髓——天空蔚蓝和明媚的阳光在雪景的衬托下会更加相得益彰, 刚下完雪的时候可以早点出门, 抓住那些少有的、完美的冬日吧。



使用包围曝光

在雪地环境下, 获取正确的曝光是件很麻烦的事情, 稍不留神就可能过曝或欠曝, 很多摄影师认为包围曝光是最保险的曝光方式, 至少三张不同曝光程度的照片可以帮助我们提高成功率。

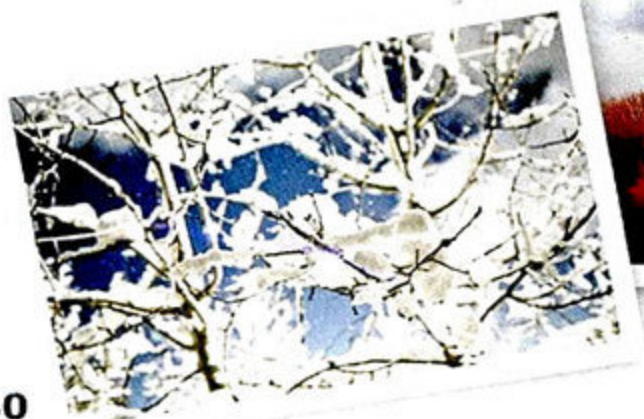

观察太阳的角度

太阳的位置会对整个画面产生戏剧性的影响 (特别是因为雪地的高反射率), 在冬天太阳一般是以较低的角度照射下来, 如果光线较弱, 不妨站在一个与太阳成直角的位置并且增加曝光补偿, 以便得到最充分的色彩饱和, 当太阳升得高一点时, 不妨选择与太阳成更锐的角度。为避免白雪产生的刺目炫光, 不妨使用偏振镜, 但要注意天空部分, 因为使用偏振镜会使天空变得太暗。



坏天气也能拍出好作品

冬日里阴沉的天气比晴天更多, 无论拍摄什么, 寻找雪、蒸汽或雾可以增中你的影像的表现深度, 这些条件可以对照片产生戏剧性效果, 通常曝光要求再大半挡或一挡光圈, 这能使影像的细节在薄雾下更突出。





忘掉DVD播放机！ 玩转天敏DMP300迅雷下载

■ 文/豆豆



摆放随心

天敏DMP300在外观设计上同之前上市的DMP400/DMP410基本保持一致，切掉正方形一个角落后，可轻松竖立放置。需要注意的是应尽量避免在DMP300机身与遥控器之间堆放物品，以免对信号传输造成阻碍（注：当以DMP300作为视频输出源时，电视机画面比例、声音大小等参数均需通过DMP300调整）。

此外，对于部分较早购买、仅具AV信号输入接口的CRT电视，DMP300是可以实现兼容信号输出播放的，在第一次使用时按下遥控器右下角的信号切换按钮即可，只是天敏并没有提供信号切换提示画面。

网络连接

DMP300拥有10M/100M网络接口，使用有线网络上网时，可通过路由器与家中其它电脑分享网络资源，也可单独使用有线网络。DMP300单独连通网络时，用户需要进入设置界面，按提示使用遥控器输入用户名和密码拨号设置。让人高兴的是在DMP300网络设置选项中提供了无

线网络连接选项，不过目前仅对采用ATHEROS ZD1211B无线模块的USB无线网卡（如TP-Link TL-WN322G+）提供了即插即用的支持。

迅雷尝鲜

在DMP300主菜单界面进入迅雷下载，就可看到我的电影、大片推荐、热门搜索、下载管理、下载设置五个功能选项。其中“大片推荐”分门别类为用户列出了各种最新最热的影片及介绍，用户只需选中想要下载影片名称，DMP300便会为你自动搜索出所有可下载资源让用户选择下载，而有清楚下载目标的用户，则可在“热门搜索”功能界面利用遥控器直接输入想要下载的影片名称，搜索下载资源。

“下载管理”除可查看当前迅雷下载进度外，断点续下功能具有很高的实用性。

笔者测试时使用的是联通2M宽带，PC开启PPStream欣赏在线视频时（流畅），DMP300的下载速度维持在60kb/s左右，一部400MB的RMVB格式电影仅花100分钟即可完成下

载。用户仅需操作遥控器中间部分的四个方向键和红色确定键即可完成整个下载及播放的过程（通过“大片推荐”来寻找下载影片），上手较快，具有较好的易用性。值得一提的是下载400MB左右大小、90分钟左右时长的影片虽在电脑上播放显示效果一般，却往往能在电视上获得不错的画面显示，也更贴近DMP300的应用。



大片推荐功能让下载和搜索更为容易

写在最后

简易的操控、较低的售价（媒体报价：499元）和丰富的视频资源，让天敏DMP300成功替代了家中以往DVD影碟机的作用，除支持迅雷网络下载外，OTG功能更提升了DMP300同其它多媒体设备分享数据资源的便利性，很适合家庭中老年人及小孩使用。

USB接口的触点在金属屏蔽罩内部，处理的办法也比较简单，使用一张稍硬的纸，多折叠几次成条状后，伸入USB接口中，稍用力左右移动摩擦USB接口的触点。经过清洁接口之后，USB鼠标再次焕发了青春。

USB设备使用时间较长之后，接口内部金手指由于氧化，是比较容易出现接触不良的故障，表现为设备突然消失或者停止响应等，其实只要简单清洁一下，USB接口就能获得新生。

点评



USB接口接触不良的 简单处理

■ 文/yyd

故障现象：笔者的USB鼠标近日开始“抽风”了，故障现象为鼠标光学引擎灯不定时的熄灭，鼠标指针无法移动。重新拔插一次有时候能解决问题，有时候需反复拔插多次才能解决，但是时间稍长，又反复发作，严重影响了电脑的使用，更换USB接口也没有解决问题。

故障解决：由于其他USB设备能够正常使用，因此排除是主机USB接口的问题，可以确定是鼠标的USB接口问题，由于鼠标长时间使用，多次拔插之后USB接口的触点摩擦后氧化，导致USB接口接触不良。处理金手指多使用橡皮擦，擦掉氧化层，不过

开启戴尔Mini 10的3G服务

■ 文/远征

故障现象：亲戚送了一台全新戴尔Mini 10上网本，发现SIM卡插槽里本身就有一张USIM卡，而且启动“G3随e行”后也可以顺利找到该机的3G模块，可点击自动连接后无任何提示，始终无法顺利接入3G网络。

解决办法：这是由于机器预置的数据卡没有激活引起的，用户需要绑定一个移动手机号及选择相应的资费后才可以顺利接入3G网络。启动“G3随e行”软件，在完成初始化后点选“自动连接”服务，进入流量显示界面。在上方工具栏中点选“帮助”菜

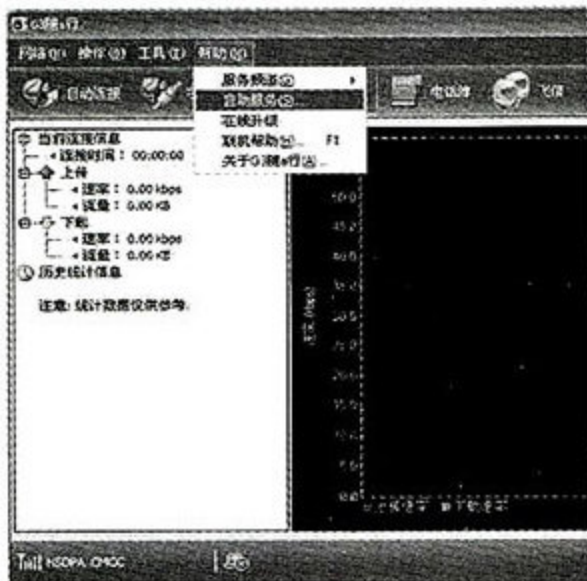

某些版本的“G3随e行”客户端软件的“自助服务”是在“操作”菜单下

单，选中“自助服务”，在弹出窗口中按提示完成“签署客户协

议”、绑定手机号码及选择新资费套餐的步骤，即可激活预置的USIM数据卡，接入3G网络。

需要注意的是绑定的手机号码必须是中国移动的手机号码，全国各省市实现绑定的情况有一定差异，具体可咨询归属地的10086，而一个手机号码只能绑定一个中国移动定制的3G上网本。

提示

Attention

绝大部分中国移动定制的3G上网本都会在出厂时提供一张未绑定号码及资费的USIM数据卡，用户在第一次使用时均需按以上步骤完成号码及资费的绑定，不过用户也可以单独向当地移动购买一张全新的USIM数据卡，单独选择相应包月流量套餐，某些地区单独购买USIM卡资费会相对便宜，具体可拨打10086咨询当地移动客服。

昂达G41H HDMI接口无图像显示及解决办法

■ 文/墨墨

故障现象：我的电脑主机配置为Intel PE5300处理器、昂达G41H主板、金士顿2GB DDR2 800内存和西数500GB SATA II硬盘，显示器是新近购买的华硕MS246H。由于显示器仅提供D-Sub和HDMI两个视频输入接口，因此在使用时希望使用HDMI线连接进行影音图像传输，不过在实际使用时发现通过HDMI接口连接主机和显示器时没有图像显示，而D-Sub接口连接时又能正常显示图像。

解决办法：在这类整合主板上HDMI和DVI接口都是共用的一个数字通道，也就是DVI接口和HDMI接口是无法同时使用的。而昂达这款G41H主板内置显卡默认输出为VGA+DVI的组合，在使用HDMI接口时，需要

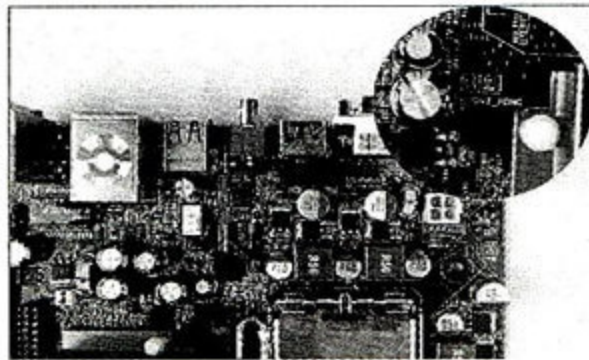

手动设置主板跳线。

关机并拔出电源线，找到如图1所示的跳线位置，可以看到两组跳线默认都是1-2的，表示DVI输出有显示，用户只需将这两组跳线重新设置为2-3即可实现HDMI显示。除G41H外，昂达N78C在实现HDMI输出时也需要用户进行手动跳线设置。

需要注意的是当这类整合主板通过手动设置实现HDMI图像输出时，有可能无法同步输出声音，这时候需要进入BIOS设置界

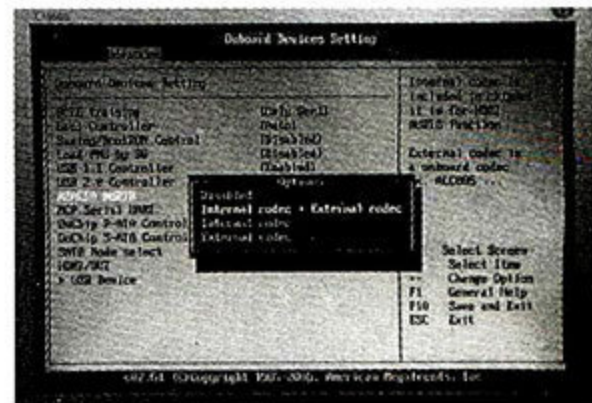

面，在“Advanced”菜单界面检查“AZALIA AUDIO”项的设置。如图2所示，其中External codec指的是Realtek ALC883/662等codec芯片，Internal codec就是HDMI的声卡，将该项设置为“Internal codec+External codec”即可。

提示

Attention

不少厂商的整合主板在使用时HDMI接口、独立显卡、锁定频率时均需要手动设置跳线，这主要是由于厂商为控制成本而取消了第三方控制芯片造成的，不过总的来说，这样也压低了产品售价，虽然增加了消费者手动设置步骤，不过经济效益更好。



充放电无忧!

用好东芝笔记本USB睡眠充电功能

■ 文/HD

USB睡眠充电功能是东芝笔记本产品的一大亮点，通过笔记本即可为手机、MP3/MP4等设备充电，具有较强的实用性。不过不少东芝笔记本用户在使用该功能的过程中，常常会遇到“无法充电”和“过度放电”两个问题，笔者就以上两个问题及解决方法为大家做了整理。

案例一：端口无法充电

故障现象：购买的东芝Satellite M305明明支持USB睡眠充电，可在实际使用中却发现根本无法为我的多普达S1手机充电，用昂达VX575HD和VX313两款MP3试用时，也无法实现USB睡眠充电功能。

解决办法：东芝Satellite M300系列、Portege M800系列和Portege R500系列笔记本用户都有可能遇到该问题，首先应该确认手机或MP3产品在



笔记本开机使用状态下连接到支持休眠充电的USB端口（端口上有闪电的标示）可以正常充电，如开机状态也不能充电，可能是用户的USB设备或连接线的问题。确认产品在开机状态下可以正常充电后，先将笔记本BIOS升级至最新版本，然后开机进入BIOS设置界面，查看USB Sleep and Charge项是否开启（默认为Disabled即关闭），设定为Enabled后按下F6键将其设置为Model，然后按下F10保存退出（如图1）。

进入系统后，按正确步骤关机，测试是否可以顺利实现USB睡眠充电功能。对于始终无法实现USB睡眠充电功能的产品，有可能是产品USB充电需要的标准电压和电流与东芝笔记本电脑输出的规格不兼容造成的。

案例二：电池过度放电

故障现象：东芝NB201上网本充满电后关机，第二天外出携带时候发现续航时间特短（不足一小时）。开始以为是晚上利用NB201睡眠充电功能为手机充电，缩短了产品本身电池续航时间。后来试着晚上不让NB201的任何USB接口与其它设备相连，可

第二天电池续航时间依旧在一小时左右（正常应为两小时）。

解决办法：该问题其实是“东芝USB睡眠和充电实用程序”没有得到正确设置发生的。点开系统开始菜单，在所有程序中找到“TOSHIBA → 实用程序”，启动USB睡眠和充电。在弹出窗口中取消对“启用USB睡眠充电”选项的勾选即可解决上面的问题，不过这样一来用户就无法使用NB201的USB充电功能为手机、MP3/MP4等产品充电。

这里我们建议大家大家在“东芝USB睡眠和充电实用程序”界面中勾选“启用USB睡眠充电”，而取消“电池模式下启用”（如图2）。这样设置后，仅会在接外接电源的情况下使用USB睡眠和充电功能，而在没有外接电源的情况下USB睡眠充电功能关闭，电池会正常放电，这样的设置同样适用于其它拥有USB睡眠充电功能的东芝笔记本产品。



BIOS打开Intel C-State Tech 电脑容易死机

■ 文/SD

笔者的主板是ASUS P5Q Deluxe，处理器使用盒装的Intel Q9550，内存是Corsair海盗船TWIN2X4096-6400C5 DDR2 800 4GB × 2，操作系统使用的是Windows Server 2003 SP2 R2 X64，BIOS、驱动等都使用最新版本，只要在BIOS中

将Intel C-State Tech.设置为Enable，Windows用着用着就会死机，要么突然蓝屏，要么突然黑屏，要么就是画面定格死在那里，键鼠没响应，但是关闭后则一切正常。经过一番研究，终于发现问题的所在。其实Intel C-State Tech是一项深度节能的

技术，Intel E0 Stepping的CPU在开启C-State后，除了CPU自行省电以外，北桥与内存本身都会被CPU要求进入省电模式。不过该功能对内存的要求也非常高，此时如果内存本身的体质较差，就会出现死机的故障，如果遇到开启C-State死机的故障，只有在BIOS中将该选项设置为关闭状态，才能保证系统的稳定性。当然，如果是内存质量较好，开启该功能也不会对系统稳定性产生影响。

i5进阶超频体验

昂达魔剑P55超频经验谈

超频乐园

■ 文/不动如山

魔剑P55的售价仅为899元，却拥有12+1相供电设计以及2盎司含铜量的PCB板，而且该主板在超频设计上也独具匠心，尤其是BIOS内丰富的超频选项设计，绝对能够让各位超频大虾感到满意。不过要想彻底征服它，让它把酷睿i5伺候好，咱们还真得下一番功夫。

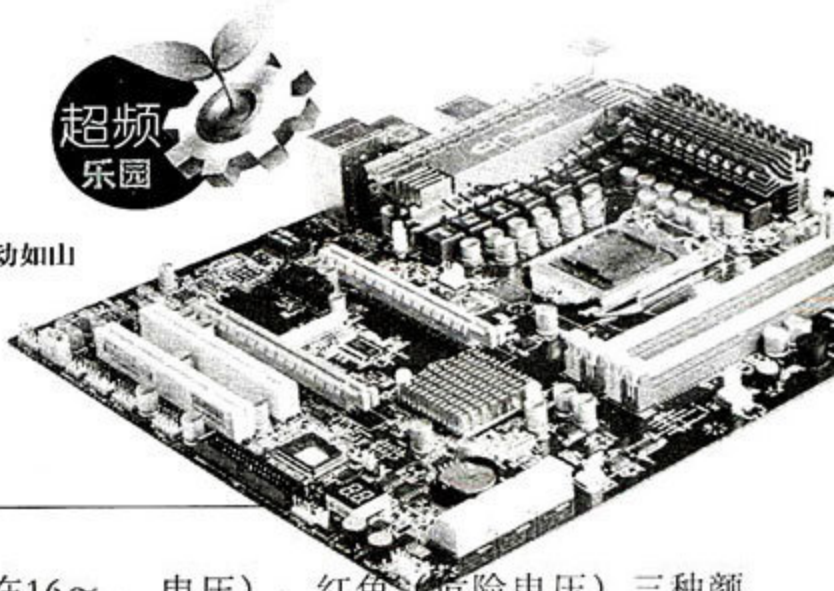

刷新BIOS 让魔剑有个好状态

CPU是越超越快，主板是越刷越稳，大家都明白这个道理。魔剑P55虽然没有提供软件刷新BIOS的功能，但是它的BIOS更新过程一点不复杂。在昂达官方网站上下载BIOS文件，然后解压放在C盘根目录下。使用启动光盘重新启动电脑，进入DOS界面，然后再进入到BIOS文件里，直接运行该文件夹下的Update.exe即可开始刷新。刷新完成后关机，手动清空一次CMOS即告完成，手脚麻利的话大概10分钟就能搞定了。

细心尝试 寻找最大潜能的倍频

进阶超频追求的是最大的超频幅度，比起软件超频来，花的时间自然会多很多。不过看着频率不断提升，性价比极限不断被突破，这种乐趣只有亲身尝试才能体会。魔剑P55的BIOS在Over Drive超频选项中首先为大家提供了CPU频率、QPI总线频率以及内存频率和北桥桥接频率的参数信息，这其实是非常有用的，用户能够很轻松的了解到自己的硬件目前的频率情况，方便用户进行异步、锁频等设置。我们首先需要将处理器QPI总线和内存频率做较低的异步处理，这样能够尽量发挥出最大的超频潜能，同时还需要将PCI-E显卡插槽的频率牢牢锁定为100MHz。接着，还需要把酷睿i5处理器包括SpeedStep、C1E等深度节能效果关掉，保证最大超频空间。最后就是

倍频和外频的尝试了。笔者在16~20的倍频下，尝试每种倍频下的极限频率（设置各倍频时能够达到的极限外频如下表）。这个尝试过程其实是为了寻找最高效的倍频。显然，19的倍频状态下，处理器的频率是最高的，就是它了。下面我们就需要通过加压和时序的设置来找到超频的极限了。

BIOS SETUP UTILITY			
Main	Advanced	Boot	Security
Over Voltage and Clock Settings			
Current CPU Frequency	2.66GHz	(133x20)	
Current QPI Frequency	239.4MHz	(119.7x2)	
Current DRAM Frequency	1333MHz	(133x10)	
Current USB Frequency	240MHz	(120x2)	
CPU Clock Mode	1333	IDC Mode	
CPU Frequency	1333		
QPI Frequency	1197		
QPI Frequency	2128MHz		
DRAM Frequency	DDR3-798 MHz		
Ratio CMOS Setting	1201		
▶ Clock Advance Setting			
▶ DRAM Advance Setting			
▶ Voltage Advance Setting			

CPU频率、QPI总线频率以及内存频率和北桥桥接频率的参数信息都能边超边看

测试环境

处理器	Intel Core i5 750 (散)		
主板	昂达魔剑P55		
内存	威刚2GB DDR3 1333x2		
硬盘	西部数据/1TB/32M/SATA2		
显卡	蓝宝石 HD4890 1GB GDDR5白金版		
显示器	三星F2380 (23.6英寸LCD)		
电源	长城节电王发烧版GW-5000(85+)		
操作系统	Windows Vista Ultimate 32bit简体中文版+SP1		
驱动程序	催化剂驱动9.10		

倍频	20	19	18	17	16
外频	172MHz	187MHz	191MHz	205MHz	215MHz
主频	3.43GHz	3.53GHz	3.43GHz	3.48GHz	3.44GHz

合理加压 超频更高效

魔剑P55同样也会在电压调节选项内为用户显示当前侦测到的CPU核心电压、QPI总线电压、内存电压、北桥电压等电压参数，方便大家根据默认电压选择加压幅度。而且该主板还会根据加压幅度的大小用绿色（安全电压）、黄色（警告

电压）、红色（危险电压）三种颜色加以提示。CPU核心电压采用每挡0.00625V的超小幅步进，而QPI总线电压也精确到了0.025V，内存电压则以0.01V步进，方便用户进行细致的电压调节。笔者的CPU默认电压为1.216V，如果按照10%的安全加压原则的话，最好不超过1.35V。不过现在是冬天，环境温度低，正适合加压超频，于是笔者将CPU电压调整到1.4V，同时将QPI电压由原来的1.12V调整到1.32V，内存电压也提升到了1.6V，维持其他电压不变。接着再在19的倍频下超频，顺利超到了209MHz的高频上（210M~215MHz外频时均无法进入操作系统）。此时的CPU频率也由默认的2.66GHz提升到了3.97GHz，几乎达到了4GHz。通过Super PI 1M计算耗时即可看出超频前后性能的惊人提升。

Platform Voltage Setting			
Voltage:	CPU Core	QPI Bus	DRAM
Detected:	1.216v	1.120v	1.520v
Temperature:	CPU Temp	QPI Temp	
Detected:	36°C/96°F	18°C/64°F	
Cpu Core Voltage	1.40000 V		
QPI/USB Voltage	1.30000 V		
DRAM Core Voltage	1.60000 V		
North Bridge Voltage	1.00000 V		
Epo PII Voltage	Default		

电压调节选项丰富，且步进幅度非常细致

	范围	步进幅度
CPU核心电压	1V~1.6V	0.00625V
QPI总线电压	+0.025V~+0.375V	0.025V
内存电压	1.5V~2.7V	0.01V
芯片组电压	1.05V~1.49V	0.01V

此时我们选择的内存异步状态为1:6（即内存频率为处理器外频的六倍），内存频率已经达到了1254MHz，如果选择更高的1:8则会达到1672MHz，虽然使用的是DDR3

巧设带宽优先级 玩爽网游不再愁

■ 文/lie

P2P下载已经成为用户常用的下载手段，不过在下载时，P2P软件往往大量消耗网络带宽，导致网络资源不足，浏览网页慢等等，影响正常的使用，尤其对一些网游用户来说，更是如此。P2P下载导致联网速度慢，游戏中不流畅等现象，大大影响游戏成绩和玩游戏的心情。为了解决这个问题，就只能在网游或者浏览网页时关闭P2P软件，而P2P下载则只能在夜深人静或者机器闲置时进行，导致时间的浪费，并且

电脑也24小时不关机，影响机器寿命。其实，巧妙利用路由器的QoS功能，就能解决应用程序的优先级，让P2P下载不再影响网络游戏及上网浏览，并且增加P2P下载的效率。

在华硕路由器中，可以使用路由器的EzQoS带宽管理功能，设定网络应用的优先级，发挥网络应用的最大效率。以RT-N-13U为例，在浏览器中输入路由器的IP地址192.168.1.1，按照提示输入用户名和密码，就可以进入路由器管理界

面，选择EzQoS带宽管理，点选网络游戏、网络应用程序、AiDisk、在线影音等应用并保存，就可以让选定的应用在网络拥挤的情况下仍然保持较高的优



华硕RT-N-13U路由器的EzQoS功能能够直观地设定各种网络应用的优先级。

优先级。如选择网络游戏后保存，则网络游戏被设置为最高的优先级，其后依次是互联网、FTP、在线影音。P2P仅占10%的带宽，这样P2P下载和网络应用互不干扰，在保证网络游戏的同时，也能进行P2P下载，让P2P下载不用等到电脑闲置时。设置非常直观简单。

其它一些路由器也有类似的流量管理功能，如Linksys的RV402也提供了QoS管理。在Bandwidth Management界面中，Linksys RV402路由器提供了QoS网络流量管理功能，有两种模式：Rate Control和Priority。选择Rate Control模式之后，可分配给指定的IP地址或者服务类型最小带宽或者最大带宽；选择Priority模式之后，可以指定不同服务类型的优先级。两种模式都可以控制进站和出站的流量。

随着网络应用的增多，网络应用之间带宽的管理变得越来越重要。目前不少路由器支持QoS功能，利用路由器的QoS功能，可以更好地利用网络资源。尤其设置优先级后，能保证最常用的网络应用有较高的优先级，如网游和网络浏览，不会受到P2P下载等应用的影响。

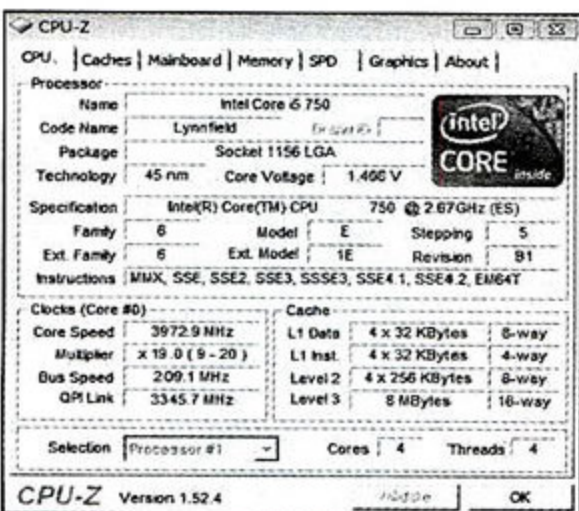

酷睿i5 750超频到近4GHz

1333内存，但无奈的是该内存体制比较一般，无法工作在这么高的频率下，即便笔者通过魔剑P55主板提供的时序调节功能降低时序也无济于事。也好，这样内存电压也不用加了，直接异步到1:6即可。

倍频19，外频209MHz，CPU核心电压1.4V，主频3.97GHz，这基本上就是这颗酷睿i5的极限了。虽然并没有网上说的那样风冷4.3GHz的成绩，但超频其实本来就要看CPU本身的体制，有很大的运气成分，因此笔者也对这个成绩感到很满意了。对了，为了CPU能够长期使用，天气热的时候最好别超那么高，我们可以利用魔剑P55主板提供的超频状态保存功能，将设置好的

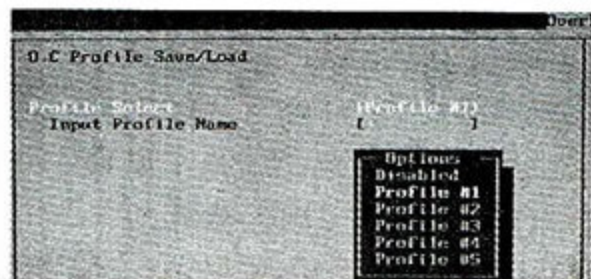

魔剑P55提供了超频设置的保存功能

超频状态保存起来，随时调用。这也是件比较方便的事情。

耐心尝试和硬件规格同样重要

进阶式的超频需要较长时间的尝试，但是这些尝试和努力却是很值得的，频率提升的同时，整机的价值也得到了充分发挥。超频到4GHz左右的酷睿i5处理器绝对有实力PK更高端的酷睿i7。当然，除了耐心和一定的超频技巧以外，一款电气性能出众的主板也是非常必要的。魔剑P55在性价比和超频功能方面都显得比较突出，如果具备一定的超频技术，预算又不是太充裕，这款售价899元的主板无疑是一个比较理想的选择。

Live Sync 让远程共享更简单

■ 文/风花雪月

无论你是时尚白领,还是普通的办公族,都有带着文件走南闯北的时候,用U盘携带容易出错,用网盘传递比较麻烦。微软的异地同步和远程访问工具“Live Sync”与同类软件相比,设置更简单,使用更方便,经过简单设置就可以让我们的电脑远程互联,轻松实现“移动办公”和文件共享。

多台电脑异地同步

一人拥有多台电脑早已不是什么新鲜事,如果要重要文件同步到每台电脑上,Live Sync可以助你一臂之力。访问“sync.live.com”,填写Live ID和密码(也可直接使用MSN账号密码)并登录后,单击“下载 Sync”,在新页面中单击“下载 Windows 版”,将Live Sync 下载并安装到需要同步的电脑上。运行Live Sync,填写Live ID和密码后,单击“下一步”按钮,Live Sync开始验证Live ID,通过验证后,单击“完成”按钮,Live Sync 联机并自动最小化到系统托盘,当前电脑被添加到Sync设备中。

为了便于叙述,下面我们以前同步电脑A和电脑B“我的文档”为例,看看Live Sync是如何实现文件同步的。

第一步: 在电脑A上运行登录Live Sync,单击系统托盘上Live Sync图标,在弹出菜单中选择“转到Sync网站”,打开“Sync”页面,单击“创建个人文件夹”,在Sync设备列表中单击电脑A,页面中列出电脑A系统自带的文件夹和磁盘分区,单击“文档”,然后单击“在此处同步文件夹”,将电脑A上的“我的文档”指定为同步文件夹(如图1)。



第二步: 在电脑B上运行并用同一个Live ID登录Live Sync,打开“Sync”页面,页面中会显示在电脑A上创建的同步文件夹,单击进入这个文件夹,然后单击“添加计算机”,并在Sync设备列表中单击电脑B,将电脑B上的“我的文档”指定为同步文件夹。

这样,电脑A和电脑B就建立了同步关系,把需要同步的文件复制到“我的文档”中,只要电脑处于联机状态,就可以自动同步了。

远程共享

除了自动同步功能,Live Sync也是一个网络共享平台,你可以通过它与朋友和家人共享文件。运行登录Live Sync,打开“Sync”页面,单击“创建共享文件夹”,在Sync设备列表中单击自己的电脑,如要共享自己的照片,则可打开存储照片的文件夹,单击“在此处同步文件夹”,进入“编辑权限”页面,填写朋友或家人的Live ID,单击“添加”,并从下拉列表中选择一种权限(如图2),单击“下一步/发送”,发出共享邀请。



朋友或家人收到邀请邮件后,用他们的ID登录Live Sync就可以看到你设置的共享文件夹。如果你收到别人的邀请也想给他们共享,可以打开共享文件夹,单击“添加计算机”,在Sync设备列表中单击自

己的电脑,并指定平时用来存储照片的文件夹为同步共享文件夹。

这样,只要电脑联网,双方共享文件夹中的照片就会互通有无,如果对方的共享文件夹还给你删除和编辑的权限,你还可以帮他们远程整理文件夹里的内容。

远程访问提取文件

文件夹共享固然方便,但还是有限性,比如出差在外时,需要临时调用存储在办公室电脑中任意位置的资料,利用Live Sync的远程共享浏览整个硬盘,就可实现从千里之外提取文件如同探囊取物。

在出差前,在公司电脑上运行并登录Live Sync,单击系统托盘上的“Live Sync”图标,在弹出菜单中选择“更多/设置”,打开“设置”窗口,在“常规”选项卡中勾选“允许对该计算机进行远程访问”,单击“确定”按钮,开启远程访问权限,并设置Live Sync的运行方式为开机自动登录。

出差在外,需要远程访问公司电脑时,只需让同事帮忙打开办公室电脑,然后用自己身边的电脑运行并登录Live Sync,打开“Sync”页面,在“设备”栏可以看到办公室电脑图标,单击这个图标,然后在新页面中单击“浏览”,办公室电脑上的文件夹和驱动器会在页面中列出,找到自己需要的文件,单击文件图标,或者在文件图标上单击鼠标右键,在弹出菜单中选择“链接另存为”,即可将文件下载到本地硬盘。



菜鸟求助 光喊救命是不行的

文/春露

病人要去看病,医生一般都会先望、闻、问、切,然后再进行诊断。而在我们使用电脑的过程中,很多菜鸟遇到难题后想通过网络找人帮忙,但即便高呼大侠救命,往往因为问题现象表述不清,别人无法提供具有针对性的解决方法。俗话说得好“有图有真相”,作为一位求助于人的菜鸟就要学会如何将自己遇到的故障、问题用图片和文字描述清楚,做到图文并茂将更有助于高手帮你解决问题。

提交问题,要图文描述

假如在使用软件过程中遇到故障、问题,需要求助于高手时,用文字讲明你用的什么软件、出现了何种问题或故障,再配上关键步骤或弹出的各种提示窗口提示的截图就更能说明问题了(如图1)。截图可以通过QQ的截图功能来实现,随意打开一个聊天窗口,点击“屏幕截取”功能按钮(也可以直接按下快捷键“Ctrl+Alt+A”),用鼠标框选截取的范围,选择保存即可。如果恰好是通过QQ求助,还可以即时将截图发送给线上好友。



TIPS 如果需要准确地截取程序窗口或其他特殊的截图(如DirectX游戏截图),还可以安装像HyperSnap、SnagIt这样的专业截图工具。

Windows 7的用户,遇到软件或系统问题时可以使用内置的问题记录器将问题症状整个记录下来,使用方法也不难:按“Win+R”,输入psr并回车即可打开问题记录器,接下来就像使用录音机那样,按下“开始录制”按钮,正常进行软件的操作,它会将你的操作步骤和出现的问题一同录制下来,结束录制后生成自动配图的网页文件,将这个文件发给高手朋友,他们就可以帮你解决了。

SOS! 蓝屏故障

除了软件会出现问题外,操作系统在运行时也会遇到各种各样的问题。例如大家都不愿意看到的蓝屏故障,显示一串英文在很多菜鸟面前简直就是天书,根本无法看懂。其实,遇到蓝屏后也可以通过BlueScreenView来读取蓝屏信息,只要重新启动系统(或者进入安全模式),然后再运行该软件,它会自动从系统中读取最近蓝屏事件,在列表中按照日期找到特定的蓝屏事件即可模拟显示,还可用其他软件将蓝屏画面截取下来。如果需要详细的文字描述,可以右键点击具体蓝屏事件,选择“Save Selected Items”将其保存起来,之后将其传给高手朋友,他们就可以根据这个提示信息来断定问题的症结了(图2)。



病毒感染,一定要学会“打小报告”

如果发觉自己的电脑运行变慢或者有其他什么异常现象,怀疑是中了木马或病毒,想向诸如卡饭论坛、360论坛上的高手求助时,高手往往会要求先提交一份由SREng (System Repair Engineer) 或Hijackthis生成的报告,这是检查系统中可疑病毒的重要手段,它会检测系统中的每个敏感位

置,如启动项、正在运行的程序和开启的服务等。

从网上下载这些工具,如用Hijackthis生成报告,运行程序后只需点击“开始扫描系统”(如图3),待程序完成后,点击“扫描和修复选项”下的保存日志即可生成一份完整的系统日志文本。



如果安装了360安全卫士,也可以直接通过它生成系统报告。只要打开360主窗口选择“求助中心”,再单击“上传诊断报告”按钮,在打开的窗口中单击底端的“将诊断报告快速保存到本机查看”,在报告生成结束后单击“保存到本机”即可(图4)。



之后将导出的报告通过邮件、聊天软件或是论坛帖子的方式发送给高手朋友,他们就可以通过提供的故障资料方便地找出问题所在。

在Windows 7下安装独立XP系统

■文/范火炬

有不少朋友在安装Windows 7时,没有保留原来的XP操作系统,等到Windows 7用过一段时间后,才发现工作中某些软件在XP下运行更好。若是希望尝鲜新系统的同时又不影响正常的工作,需要考虑装Windows 7和XP双系统,而默认Windows 7环境下是无法直接装低版本的XP系统。其实只要稍加改造也可以实现。

通过Ghost镜像恢复XP

如果大家以前安装过XP,可能会用Ghost备份过,可以用这个备份的XP系统的“.GHO”系统镜像文件恢复到C盘以外的其他分区,在Windows 7下来组成双系统。需要如下操作:

第一步:修改Ghost镜像安装分区位置。启动到Windows 7,运行“Ghost Explorer”,打开之前备份好的Ghost镜像文件,本例为“E:\Ghost”目录下的SYS.GHO。将该镜像文件根目录下的boot.ini、ntldr、ntdetect.com这三个系统文件提取到Windows 7系统所在的C盘的根目录下。接着打开“文件夹选项”的“查看”选项卡以显示所有具有隐藏属性的系统文件,再去掉系统文件“boot.ini”的只读属性,并用记事本打开,将文本中字符串“partition(1)”中的1替换为2(2表示“.GHO”格式的XP系统镜像将要被恢复到D盘;若为3,则表示E盘,依此类推);最后保存对系统文件“boot.ini”所做的修改即可。

第二步:添加XP菜单启动项。在Win 7系统下,先安装配刊光盘附带的“EasyBCD汉化版”,运行后单击EasyBCD主界面左边的“添加-删除(项目)”按钮(如图1)。然后单击“版本”右边的下拉箭头,选择“Windows NT/2K/XP/2K3”选项(如图1, A处)。接着在“磁盘”右边的文本框内输入“C:\”(如图1, B处),在“改名”右边的文本框内输入自己喜欢的文字(如图1, C处所示的“早期版本的

Windows”)。最后分别单击图1所示界面中的“添加”和“保存”按钮,添加一个启动XP的菜单选项。

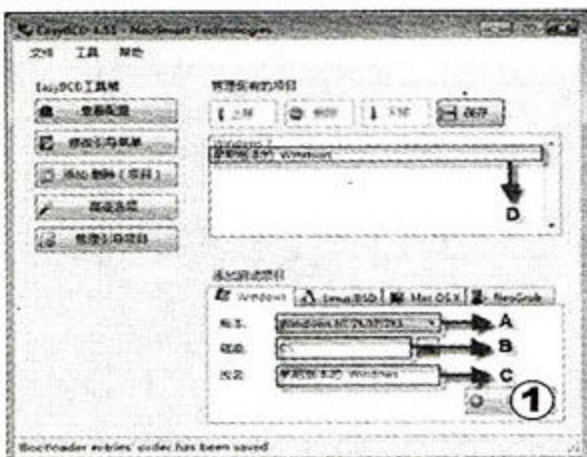

第三步:用《电脑迷》光盘的WinPE光盘启动,恢复XP系统。运行WinPE系统下的无损分区软件“WINPM 7.0”(如图2),接着右击Win 7所在的C盘分区(如图2, A处),选择“隐藏”,将该分区隐藏。再运行Ghost,将自己早已备份的XP镜像文件恢复到图2中D盘所在的分区。完成XP系统镜像的恢复操作后,启动WinPE并运行WINPM 7.0。最后再一次右击C盘分区,选择“显现”,显示已经隐藏的C盘分区即可。

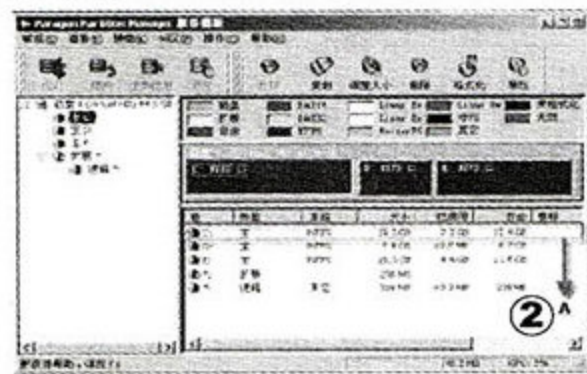

经过以上操作,重新启动系统时,就可以看到那个很经典的双启动菜单了,选择其中一个菜单项,就可以顺利地登录到XP或者Windows 7。在利用Ghost镜像安装XP之前,隐藏

Win 7所在的C盘分区这一步必不可少,否则之前提前备份的Ghost版本的XP往往无法安装成功。

通过安装盘安装XP

若是之前没有XP的Ghost备份,又想在Windows 7系统下安装XP,使用XP的安装盘也行。

先将XP的安装盘放入光驱,接着执行安装XP的操作,将XP操作系统安装到C盘以外的任意一个分区(如D盘)。安装完毕后,暂时只能登录XP,这是由于Win 7引导信息被XP安装程序覆盖。再根据上边第2步所介绍的方法,为XP添加一个启动菜单即可。完成上述操作后,登录XP并运行EasyBCD,然后单击图1中的“管理引导项目”按钮,再勾选新出现的“重新设置Windows Vista引导项目”单选框并单击“写入”按钮即可。

在XP操作系统中运行EasyBCD时,必须保证XP操作系统中已经提前安装了Microsoft .NET Framework 2.0环境。

提示 Attention

在双系统中如何删除XP系统

在XP+Win 7双系统中删除XP也非常容易:在Win 7系统下先格式化XP所在分区,然后显示所有具有隐藏属性的系统文件并删除C盘根目录下的boot.ini、ntldr、ntdetect.com这三个系统文件,接着运行EasyBCD,选中“早期版本的Windows”;然后单击“删除”和“保存”按钮即可恢复Windows 7单系统。



人脉决定前程 高效用上地址簿

文/一啸倾城

正想联系一个朋友,忽然想起所有的联系方式是保存在邮件客户端的地址簿里的,如今身在他乡,远水解不了近渴,悔得肠子都青了,先打自己几下消消气。刚要拿起手机滴哩一下,却发现手机丢了,可怜辛苦几年保存在里面的几百个联系人,一下子就烟消云散了。于是有人笑了:活该,谁叫你不提前准备呢?地址簿要用好,岂能不讲究高效、安全?

打印出来揣着用

很古老的办法,但比较实用,试想一下,如果把邮件客户端中的地址簿打印出来放到公文包里,走到哪里都可随时用,是不是很方便?以打印Foxmail中的地址簿为例。

启动Foxmail,在主界面中单击“地址簿”按钮,打开“地址簿”窗口,单击菜单“工具/导出文本文件(T)”,按提示设置好要导出的文件的保存路径及文件名,并选择好输出字段等信息,单击“完成”按钮(如图1),即可将地址簿导出为TXT文本文件。然后经过适当编辑,在记事本中单击菜单“文件/打印”,打印出来即可。



提示

Attention

和Foxmail不同,在Outlook中不能导出地址簿为文本文件,要打印的话,只能导出为EXCEL文件。具体方法为:单击菜单“文件/导入和导出”,打开“导入和导出向导”窗口,在操作列表中选择“导出到文件”,单击“下一步”按钮,然后选择好“联系人”,并设置好导出文件名和保存路径,单击“下一步”按钮,再按提示操作即可。

适应潮流,保存到网上

上面方法的优点在于可随时使用,即使是在没网络的地方也一样,缺点是安全性差,打印的地址簿一旦

丢失,将给上面的联系人带来不可预知的麻烦。所以如果你经常去的地方有联网的计算机,选择将地址簿保存到网络中也不错。而且这种方法也可用来备份手机中的联系人。

备份手机联系人

第一步:进入www.hozom.com页面,单击左侧的“免费注册”按钮,按提示输入“用户名”、“真实姓名”和“手机号码”等信息,单击“确认注册”按钮,注册成为其用户。登录后,在界面左侧选择“软件下载”项,根据自己手机的品牌和型号,在右侧的“下载到电脑”项中进行选择,完毕后单击“下载”按钮,将“火种客户端”下载到本机硬盘中(如果找不到自己的手机型号,可以单击“Java通用版下载”文字链接,下载客户端的Java版本。如图2)。



提示

Attention

要想使用火种提供的该功能,必须确保自己的手机已开通了上网功能。此外,由于手机上网需要向GPRS提供商支付GPRS包月流量费用,所以火种提供的电话本的数据是以字节为单位的,这使得电话本的流量非常少,不会浪费你多少票票。

第二步:将软件拷贝并运行,登录后,软件会自动将本机电话本同步到火种的服务器,如果某一天手机电话本丢失或损坏,只要在菜单中选择“同步电话本”,重新将电话本同步到手机中即可。

将联系人保存到QQ网盘

由于QQ是国内IM工具中的大哥大,几乎每位上网用户都有,所以如果将Outlook和Foxmail地址簿导入到QQ通讯录中,也能轻松地达到异地使用的目的。

用上面的方法,导出Foxmail和Outlook中的地址簿为文本或Excel文件。启动QQ,在控制面板左侧单击“网络硬盘”图标,打开相应的页面,选择“网络硬盘”,然后选择“我的文档”,并在出现的页面中,依次单击“上传”、“添加”按钮,打开相应的对话,在其中选择好导出的地址簿,单击“打开”按钮,该文件即可被上传到QQ网盘中(如图3)。以后异地使用时,只需在网盘中找到它,单击“下载”按钮,下载到当前的电脑中,用完后记得删除。



提示

Attention

此外,可以将导出的地址簿作为附件发送到邮箱中长久保存,以便异地使用。当然,同时,也可以将它放到其他网络硬盘中保存。

略施小计 等级晋升快人一步

文/风花雪月

很多软件都把用户分成三五九等, QQ有等级, 迅雷有等级, 论坛有等级, 时下最火爆的开心农场也有等级, 等级越高, 带来的功能就越多, 荣耀也越大, 谁都希望自己拥有高等级。那么, 如何快速升级, 体验更多新功能, 享受更周到的服务呢? 下面我们就和大家分享一些快速升级的技巧。

会员+手机QQ等级快速升

QQ用户都热切期盼自己拥有“小太阳”, 然而从星星、月亮到太阳有如万里长征, 即使天天在线也需要漫长的等待, 如果你忍无可忍, 可以开通QQ会员, 利用会员特权加快升级速度。

单击主面板右下角“主菜单”按钮, 在弹出菜单中选择“QQ会员/升级为会员”, 打开“开通QQ会员”页面, 选择服务方式、付费模式和服务时长, 单击“确认付费”按钮即可升级为会员。

升级为QQ会员后, 可以根据会员等级来加速QQ等级的增长, 从而比普通用户更快获得更高的QQ等级(如图1)。



除了开通会员能快速提高等级外, 现在QQ已经将升级计划改变, 即每天只要上4个小时, 就算你上了一天的QQ。在出差或旅途中, 可以利用手机QQ功能达到挂机的目的。点击“QQ设置/系统设置/基本设置/禁止所有用户上线提示”, 然后打开想屏蔽的QQ群, 点上面有两个小人一个钳子的图标, 再点“群消息”设置的类型就可以了。如果想完全屏蔽就点击“屏蔽一切群消息”。

提示 Attention

既然会员等级越高, 升级加速就越快, 那么如何快速提升会员等级呢? 通常会员每天成长值为5; 如果按年支付会员费用, 每天的成长值则为15。

会员+下载迅雷等级快速升

迅雷用户也有等级之分, 越来越高的“军衔”让人向往, 然而普通用户的升级速度慢如蜗牛, 升级为迅雷会员可以提升等级升级速度。

单击“会员”按钮, 弹出“迅雷会员”窗口, 单击“立即开通”, 进入“迅雷支付中心”, 选择支付方式、会费模式、开通时长, 单击“下一步”按钮, 在向导师带领下就可以完成费用支付, 升级为迅雷会员。

成为迅雷会员后, 等级越高, 每天可积累的经验值就越多, 迅雷等级升级速度就会越快。从下表可以看出, 普通用户和等级为VIP6的会员相比, 每天可积累的经验值相差近一倍, 升级速度自然也就相差近一倍了。

除了会员外, 可以利用下载来提高积分。在下载时, 要尽量选择小文件, 从而快速得到下载积分。

精灵助阵QQ空间快速升级

QQ空间的等级和流量密切相关, 可以用“QQ空间人气精灵”帮你刷流量, 快速提升QQ空间等级。

“QQ空间人气精灵”的使用方法很简单: 运行程序, 单击“添加号码”, 填写QQ号码和密码登录, 然后在“基本操作”栏输入QQ号码, 单击“开始工作”按钮(如图



2), 在普通模式下, QQ空间人气精灵每6秒就可以刷一点, 只要不断点击“继续工作”按钮, 流量会不断上升, QQ空间等级自然也会快速升级。

勤奋发帖论坛等级快速升

论坛的等级和积分有关, 勤发帖, 发好帖是获取积分最重要的手段, 想提高论坛等级就得多发帖子。

以《电脑迷》论坛为例。登录《电脑迷》论坛, 单击“论坛任务”按钮, 切换到“论坛任务”页面, 单击任务名称后面的“立即申请”按钮, 根据提示完成相关任务可以获取奖励积分。在《电脑迷》论坛, 发布一个新帖积分加3, 回复一个帖子积分加1, 如果回复网友发布的悬赏帖被采纳, 还可以获取相应的报酬, 如果发布的帖子特别精彩, 管理员会给予奖励。日积月累, 积分越来越高, 论坛等级自然会不断提高。

但如果得不到管理员的“帮助”, 怎么办呢? 呵呵, 可以利用自动发帖工具来实现。打开“Discuz论坛自动发帖顶帖机”, 在论坛地址处输入论坛网址, 如http://bbs.cpcfan.com, 然后在版块ID里输入数字“95”, 比如http://bbs.cpcfan.com/forumdisplay.php?fid=95的版块ID就是95, 然后输入自己的用户名与密码, 在发帖里输入想要的内容, 即可多次发帖。建议帖子发在灌水区, 这样管理员就不会删除, 并且自己可得到积分。

除了发帖外, 大家还可以去试试顶帖。朋友们快来快速提高等级, 享受更高级的服务。



手机 让我的生活更安全

文/张进

在生活中,我们要记很多密码,包括QQ密码、游戏密码、银行密码、系统密码、网上交易密码等,这些都是非常重要的。如果密码忘记或密码丢失必定会带来损失,是否能为这些密码加把锁,为这些操作设置个高级密码呢?下面我们就来试试,通过手机,让生活更安全。

玩游戏手机就是密保卡

先在游戏中申请到电子密保卡,它是以独特的图片矩阵形式存在的,这时使用手机的拍照功能,即可将密保卡保存在手机中。有的游戏还直接提供了密保卡手机功能。

以网易游戏为例,先登录界面,然后选择“矩阵密码查询”,再点击“菜单”里的“获取新卡”(如图1),如果手机已联网,只需2KB流量,即可将电子密保卡下下来。

如果已经在使用电子密保卡,则点击“菜单”里的“下载原卡”,将原密保卡还原到手机中。

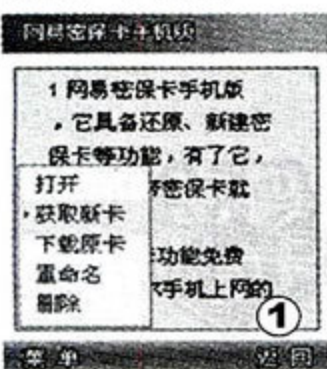

网络服务动态密码更安全

登录www.alipay.com,进入“安全策略中心/手机动态口令”,再点击“申请开通”(如图2),点“我已阅读并接受协议”并设置填写,设置单笔支付额度最少必须10元,并输入支付密码,点击“下一步”。如已绑定手机,则输入支付密码即可成功加入。如未绑定手机,则需要收取校验码,填写正确即可成功开通手机动态口令服务。现在,超过10元以上的交易,都会提示输入动态口令,当手机收到动态口令并正确输入后,交易才能进行。



激活后要转账或网上支付都会需要手机动态密码,现在要支付,除了要记得登录密码和支付密码外,还需要输入动态密码,从而提高了交易安全。

交易提醒消费明明白白

每次消费,不管多少钱,银行都会短信通知,每笔消费清清楚楚。其实这是一个免费的功能,大家都可以开启“手机消费提醒”。

以建行为例,先登录手机银行,然后选择“本地服务”中的短信服务,系统提示客户阅读并接受相关服务协议;选择手机短信金融服务品种,再验证资料的真实性,即可实时开通服务。以后只要有消费,银行都会短信通知。

手机也是电脑锁

寝室的电脑大家都在用,并且与主人熟悉的人还知道系统密码,怎样才能给系统加把锁,让别人不能随意使用呢?

安装Active Lock U盘登陆锁V2.0,运行ALock程序打开主界面。现在插入手机,选择USB方式。选中USB的盘符,勾选“当USB钥匙盘拔出时锁定计算机”和“禁止从安全模式启动”,然后单击“启用”按钮即可(如图3)。电脑提示重启,完成后进入系统时,弹出“插



入USB钥匙盘”提示框,此时插入U盘,再点“确定”即可进入系统。如果没插入U盘,怎么点击“确定”也无法进入系统。

手机绑定提升账号安全

QQ密码经常被偷,有时自己忘记QQ密码,除了申诉,就没办法快速找回密码吗?

其实在QQ密码忘记或丢失后,可以利用手机方便快捷地找回来。在绑定网页进行绑定操作,或者登录QQ客户端,选择“菜单/所有服务/手机QQ/绑定手机”进入“手机绑定向导”(如图4),点击“申请绑定”并输入手机号即可。



登录QQ安全中心(http://aq.qq.com),选择“密保管理”并点击“更换”密保手机,通过“统一安全验证”即可更换。如果没有可用的密保手段,可以“申请重置密保”,申请成功后,即可重新设置密保手机。如果申请重置密保失败,还可以通过“帐号申诉”更换密保手机。填好QQ号码和验证码后点击“确定”,然后选择“通过手机重新设置密码”,再点击“确定”即可。

现在,当手机收到系统短信后,根据提示要求恢复新设置的密码即可。

拼音输入又快又准很简单

文/小林

相信很多朋友都吃过拼音输入法的亏, 比如“美女”变“霉女”, “帅哥”变“衰哥”……这意思上的差距, 差得何止十万八千里! 在用电脑交流离不开输入法的今天, 要想不让输入法添乱, 还得好好地调教一番, 让它乖乖听话, 不调皮捣蛋!

网络聊天

速度要快, 错字要少

互联网上每天都会出现许多新词, 为了不Out, 及时更新输入法词库是很必要的。可是更新这个东东, 手工操作就太麻烦了, 现代人可是懒人居多。因此最好使用具有自动更新词库的输入法, 如“搜狗拼音输入法”, 下面以它为例简单介绍一下。

切换到搜狗拼音输入法状态下, 右击输入法工具条, 选择“设置属性”, 在打开的“搜狗拼音输入法设置”窗口中, 点击左侧的“词库”按钮, 在“细胞词库管理”中, 默认已勾选“启用细胞词库”和“启用细胞词库自动更新”两项, 点击“立即更新所勾选细胞词库”按钮, 可以手动即时更新细胞词库(如图1)。此外, 记着勾选“开启流行新词更新”, 这样一方面可以及时更新, 另一方面, 每次更新时都会弹出提示框, 还可以顺便看看更新词都来自何处, 有什么八卦, 非常适合爱热闹的网民们。



我国地大物博, 每个地方都有方言。不过方言不比普通话, 闹笑话的几率更高, 所以要保证输入方言时的准确性, 还得添加一个方言词库。依然以搜狗拼音输入法为例, 首先在“搜狗拼音输入法设

置”窗口的“词库”设置中点击“更多细胞词库”链接, 在随之打开的网页中, 输入方言名称并搜索, 如“重庆方言”, 稍等片刻, 即可得到搜索结果, 点击“立即下载”, 并在下载完成后双击安装即可。这样, 以后跟老乡大聊特聊时, 就再也不用担心输入法懂不起了!

长文写作

长句输入, 准确性要高

十二月份, 是一年的最后一个月, 不少企业和单位又开始写起总结来, 大学生们也忙于期末论文。对长篇大论的总结和论文来说, 要保证长句输入的准确性, 还是微软拼音输入法更靠谱点, 它与其它输入法不同, 采用实时上屏的方式(如图2), 非常直观, 修改也方便, 当一句输入完毕后, 直接输入标点符号即可开始下一句的输入, 在保证输入效率的同时也保证了准确性。

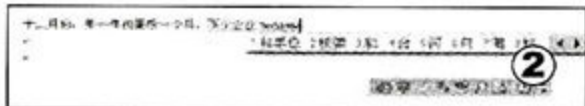

写总结或论文等大块头的文章时, 很容易一下忘记某个字怎么拼, 甚至明明记得怎样读, 怎么写, 就是拼不出来正确的拼音。实际上, 在微软拼音输入法中内置了一本新华字典, 只要使用它手写或笔画查询需要的汉字就可以了。点击微软拼音输入法工具条上的“开启/关闭输入板”按钮, 在弹出窗口中, 可以使用鼠标直接手写输入, 也可以点击切换到“字典查询”, 像小时候查字典一样通过笔画查询需要的汉字。将鼠标移动到所需汉字上, 还会即时显示出该汉字的拼音(如图3)。

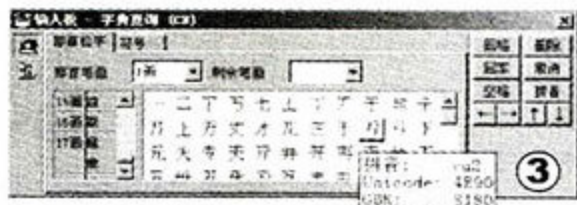

移动办公

我的输入法词库随身带

如今, 出外办公已经离不开电脑, 用一台不熟悉的电脑, 首先就是输入法这道难题, 如果不能迅速拼出自己想要的字, 会增加许多输入时间。其实, 在QQ成为办公工具的今天, 使用QQ同门的QQ拼音输入法, 就可以将词库随身携带。

切换到QQ拼音输入法, 点击工具条上的“登录QQ账号”按钮, 在弹出的“QQ拼音输入法用户登录”对话框中输入自己的QQ号码和密码登录即可。如果此时你已经登录了QQ的话, 则点击“切换到快速登录”按钮, 会看到自己当前登录的QQ号码, 选择并单击“登录”(如图4)。从此以后, 不管你在哪里使用QQ拼音输入法, 你的个人词库都会跟着自己的账号到处走, 再也不用担心和不熟悉的输入法打交道了。

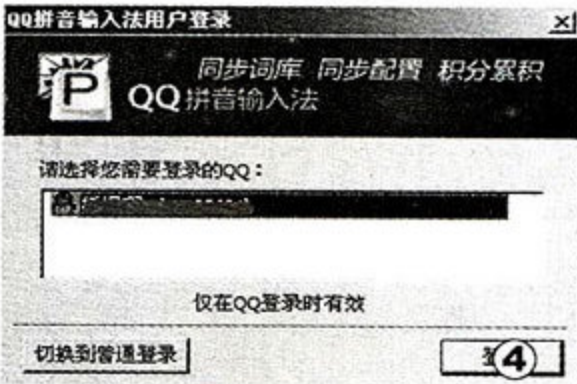

提示

外出办公时, 如果遇到没有输入法可用的情况, 可以打开网页<http://pinyin.sogou.com/cloud/>, 直接使用“搜狗云输入法”, 在网页上输入中文。



网上购物 看我如何省钱

■ 文/缺少浪漫 coconyny

如今,网络购物越来越走近我们的生活,虽说网购的一大优势就是便宜,可是如何才能真正抓住这个便宜却是一个值得研究的问题,下面就为大家提供两个省钱方案。

① 单打独斗 用返利省Money

想要在购物时节省一点Money,是不是就只有和卖家讨价还价,或者到处借别人的VIP账号呢?当然不,换个思路,利用第三方的返利网站,例如51返利(谐音:我要返利)就可以变相省钱。

打开<http://www.51fanli.com>,点击返利网首页右上角的“免费注册”链接,跳转至注册页面,完成后,即可开始返利之旅了。将鼠标移动到“购物导航”标签上,在弹出页面中查看返利网合作网站(有近200家,当当、京东等知名网络商城名列其中),点击想要去购物的网站名称,就会打开一个新的页面(如图),可以在该页面中看到去该网站购物的返利比例以及注意事项。点击“去购物,拿返利”图标,就可以进入对应的购物网站,按正常的购物流程下订单,下单后不要急于付款,先确认返利网跟单是否成功。一般25分钟内就能在返利网“我的账户/订单查询”查到跟单信息,如果25分钟内没有出现,可以尝试清空IE浏览器cookies后,按上述步骤重新下单,跟单成功后再支付货款。在订单没有退货的情况下(退货部分的金额不能返利),一般一两个月后就可以在“我的账户/我的返利”项下查询到已获得的返利金额了。同时,订单列表中已返利订单呈绿色显示。



最后,通过“我的账户”进入个人页面申请兑现即可。返利网会在你提交兑现申请后的1~4个工作日内把钱支付到你填写的账户中。说到这里,你是不是发觉已经在网购上花了不少“冤枉钱”,和返利网有种相见恨晚的感觉呢?

提示 Attention

通过返利网在淘宝购物也能获取返利,但并非所有的商品都有返利,可以点击返利网页面上方的“淘宝返利”标签,打开返利网淘宝频道,在这里搜索到自己需要的商品后,再到相应的淘宝店家购买,就可以享受返利了。

② 人多力量大 团购看过来

如今越来越多的买家热衷于团购,以团队多人的大订单形式与商家议价,以获得更低的价格优势。可是,好的团购在哪里呢?

团购频道一起买

目前很多B2C购物网站都开通了团购频道,而用8折左右的价格购买到商品在团购商品中已经算高价了。不同网站的团购流程非常相似。

以新蛋网为例,先注册一个账户,然后进入团购首页挑选超低折扣的商品。新蛋团购频道的商品标价为折扣后的价格,所以只需点击“购买”即可,但需注意某些团购商品有订单数量限制,看到物美价廉的商品邀上好友一起订购更稳妥。B2C网站团购还有另外一种模式,就是单笔订单超过一定金额后可享受团购优惠,

热门团购网站/论坛列表

网址	名称	介绍
http://www.teambuy.com.cn/cindex.php	中国团购在线	含各地团购信息的网站
http://bbs.86516.com/forumdisplay.php?fid=205	彭城社区团购	商品众多折扣较大
http://www.taobao.com/vertical/groupbuy/	淘宝团购	淘宝网团购频道
http://www.zw160.com/	众为团购网	建材、家电应有尽有

比如当当网的团购频道就有着单笔订单4000元或订购数量必须大于20的团购限制。

找个团长 省心更省钱

除了B2C网站提供的团购服务外,也可以通过团购网站和论坛进行团购。若是你不擅长侃价或没时间找寻网购优惠,不如找个团长,让团长帮你侃价,你需要做的仅仅是支付钱给团长,然后团长会分配给你团购后实惠的产品。

团购流程非常简单,第一步就是找团长,在团购论坛或网站找到感兴趣的团购信息后,就可以联系团长询问商品和团购细节。对商品和团购价格满意后就可以进行第二步即报名了,报名时需填写收货人信息、电话和商品的型号或尺码。团长统计报名人数达到团购要求后,就可以开始团购第三步也就是付款了,本地团购交纳全部货款即可,而异地团购则需要支付商品价格和邮费,一般通过支付宝或银行汇款完成本步操作,最后在约定交货地点取货或是等待快递公司邮包,这样就完成了团购的整个过程。怎么样?是不是很简单呢?

提示 Attention

团购成员较多时,风险相对也更小,但要提防“团托”,因为本地的“热心团长”很有可能就是与商家有私下合作的托儿。可在论坛或网站查看团长之前组织团购的成员反馈,或是综合对比团购价格和其它途径购买商品的价格差值是否合理,或是否是真正实惠即可。



平安夜 预约提前才是硬道理

文/风刀 呆子小宝

虽然这是一个舶来的洋节日,平安夜,圣诞节前夕,但是许多人依旧喜爱在这时约会。爱情、友情或者亲情都在这天蹦出灿烂的火花。热闹的街景映衬着拥挤的人群,人群背后隐藏着饱满的消费,如果你想在这天找到一间空荡荡的餐厅,一间寂寞蔓延的KTV包房,那基本等于1+1=0,所以平安夜,预约提前才是好。

组织活动,有临时和提前之分,在平安夜这样特殊的情况下,当然选择提前预约,因为提前预约更能方便决定吃饭、K歌等各类消费场所的位置。在SNS、IM如此频繁使用的今天,你不必苦恼因为工作忙而没有时间去提前预约一场快乐的盛宴。

开心投票平安夜项目

一群朋友聚会,娱乐项目很重要,一个成功娱乐项目会让大家更加开心愉快。所以在开展活动之前,发起组织的朋友必须了解大家心里所想。打电话确认已经OUT了,在好友群居的开心网发起一次成功的投票,应该是方便快捷的必经步骤。

登录开心网(www.kaixin001.com),在应用组件中选择“投票”,在打开的页面可以填写投票名称,各分栏填写准备在平安夜开展活动的项目。填写完成后,在下拉框中,可以选择选项个数,以及投票的性别限制。最后需要注意的是“截止时间”和“隐私权限”设置,时间尽量要保证在平安夜来临

前三五天,而“隐私权限”一定要设置为好友可见,因为需要最真实的统计数据配合(如图1)。

提前预约QQ群简单完成任务

如果你有圈子的QQ群,那我只能恭喜你,你组织一次活动很简单,但是前提你要保证群成员的上线时间。在QQ群里面发起活动预约很简单,方法有两个:

第一个:点击QQ群,选择“发起多人语音会话”功能,在新界面中可以选择添加群组成员进入多人语音会话,通过麦克风直接确定平安夜活动项目。值得注意的是,该功能只能针对六人开启,所以只适用于小型的聚会活动。

第二个:点击QQ群主页,进入页面选择“群活动”,在新页面点击“发起活动”,按要求填写完成各类选项,一个完善的平安夜活动就发布完成,以后只要有QQ群成员参与活动就会在QQ群里提示,适用于整个QQ群的平安夜活动发布(如图2)。

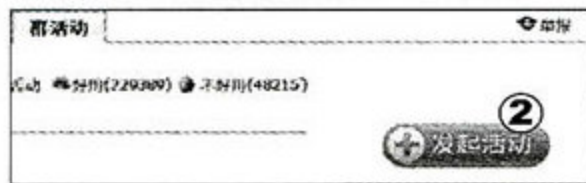

搞活动尽享群居快乐

“淘江湖”是淘宝网在今年刚推出的一个SNS交友社区。该社区的“就等你了”平台,适用于在好友、同事、陌生人(包括旺旺群、帮派)之间发起多人活动并进行交流,其目的是要解决都市人之间寂寞和寻求群聚的心理。利用该平台,我们可以随意发起活动,等待其他人来参加。比如,想在平安夜

约几个人某酒店喝酒消遣,完全可以通过发起一个活动来实现。

进入http://list.taobao.com/页面并登录(如果你不是淘宝用户,可单击页面左上方的“免费注册”文字链接,按提示为自己注册一个),然后单击页面右上方的“淘江湖”文字链接,进入“我的江湖”页面。单击“互动应用”项下的“就等你了”子项,在接下来的页面中,单击“发起活动”按钮,按要求填写好个人详细信息。填写完毕,单击“更新”按钮。最后在出现的页面中填写好“活动名称”、“开始时间”、“结束时间”、“报名截至”和“人数限制”等信息,单击“发布”按钮(如图3),待网站审核通过后,你的活动就发起成功了。以后如果有感兴趣者乐意参加,你会在“就等你了”页面看到,并最终由你确定是否允许其参加。



提示

Attention

如图3所示的页面中,提供了很多项目,一定要认真填写。特别是人数限制和费用预算等项更要慎重对待,否则同城N多人都要来喝酒陪你过平安夜,并纷纷表示要由你买单,估计你就是个“胖”翁,也会被“喝”得只剩下骨头。





避免手动 让MSE自动更新

文/木头

尽管杀软集体进入云安全时代,但保存在本地计算机上病毒库与特征代码仍然是判断和查杀病毒的最主要依据,所以一款好的杀毒软件必须能够及时、迅速地更新自己的病毒库。微软自9月正式发布的免费的杀毒软件MSE(Microsoft Security Essentials),已有大批Windows用户在自己的电脑上安装了它。

但有很多用户发现,MSE在自己的电脑上似乎不能自动更新,而且MSE也没有自动更新的设置选项,只有一个大大的手动更新按钮(如图1)。看到别人每天更新两三次,自己却非要手动点击更新按钮才能保证病毒库的更新,实

在是有有点麻烦。由于MSE与系统集成度非常高,连病毒库更新都是通过Windows Update进行,所以当Windows Update发生故障或被人为关闭时,MSE自然也无法自动更新病毒库了,下面就介绍一个MSE单独进行病毒库自动更新的方法。



打开MSE的安装文件夹(默认在C:\Program Files\Microsoft Security Essentials),找到MpCmdRun.exe这个程序,右键点击选择“创建快捷方式”,再打开这个快捷方式的属性对话框,在快捷方式的“目标”路径后加入“-SignatureUpdate”(引号内参数,前面有一个空格,如图2),将其运行方式改为“最小化”,点击确定完成修改。再将这个快捷方式拖到开始菜单/启动里或者添加到计划任务列表中就可以实现MSE的自动更新了。



灵活运用规则 游戏、安全两不误

文/小熊

安全软件的功能越来越强,如大家熟悉的NOD32的ESET Smart Security(以下简称ESS)和卡巴斯基2010全功能安全软件,集杀毒和防火墙过滤功能于一体,能够为系统提供全方位的保护,所以也受到越来越多的用户的喜爱。但是这些安全软件防火墙的功能太强有时候也会带来烦恼,比如进行联机或网络游戏时,通常都需要将防火墙功能关闭才能正常联网,要么每次运行都要点击允许通过,无形之间给自己找了些麻烦。

其实,我们可以充分利用安全软件中防火墙的自定义规则,让游戏玩得爽,玩游戏时的系统安全也能得到保障。比如在ESS里,右键点击任务栏托盘里的ESS图标,选择“高级设置”,在“设置/个人防火”墙下,将个人防火墙的“过滤模式”由默认的“自动模式”改为“包含例外

规则的自动模式(用户自定义的规则)”,点击“确定”后,再打开“设置/个人防火墙/规则和区域”设置项,此时,右侧区域和规则编辑器下原本不可用的“设置”按钮可以点击了(如图1)。

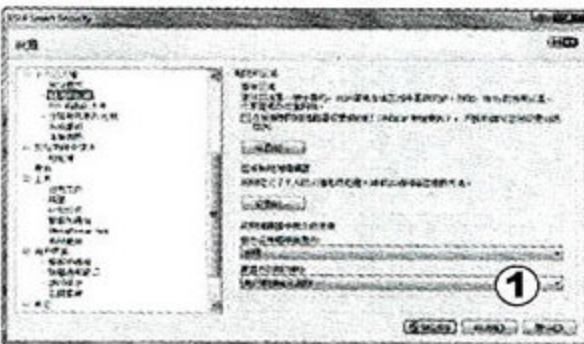

点击“设置”按钮打开规则编辑器后,再点击“规则”选项卡下的“新建”按钮,在新规则的“常规”设置中填写规则名称,如GAMES,将“方向”设为二者(出站和入站),“操作”设置为“允许”(如图2),协议选成TCP&UDP(一般游戏都是通过这

两个协议进行网络连接的)。再转到“本地”选项卡,点击“应用程序”下面的浏览按钮,定位到原来被阻止的游戏主程序文件,最后点击确认新规则即可生效。

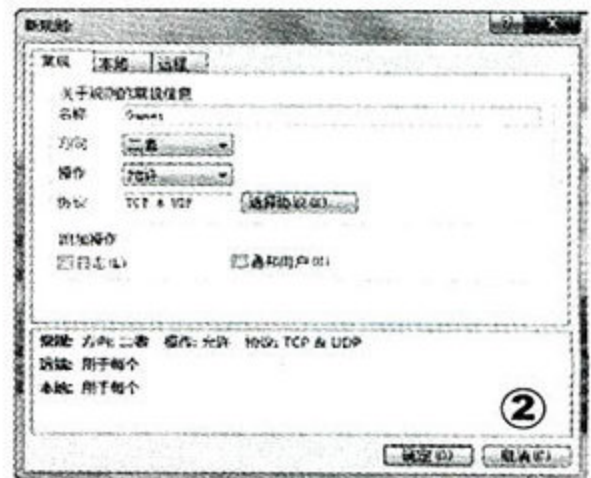

再玩游戏时,使用“包含例外规则的自动模式(用户自定义的规则)”的ESS个人防火墙将在过滤时自动排除已添加到信任区域的游戏程序,而对于其他网络通信仍将牢牢地把关。

傻瓜化的安全工具金山急救箱

文/快乐

虽然现在的杀毒软件功能越来越强大,但是各种各样全新的病毒也不是吃素的。它们以破坏杀毒软件为手段,以窃取用户个人的账号密码为目的。遇到这样的病毒时,常常只能重装系统。现在有一款好工具,能完全解决这个问题——金山急救箱。

“金山急救箱”的安装操作非常简单,而且支持包括Windows 7在内的常见系统。只不过在安装的时候会向用户推荐另外一款账号密码保护软件“金山密保”,用户可以根据自己的需要来判断是否安装。

“金山急救箱”安装完成后就会自动启动,我们只需要点击操作界面中的“立即扫描”按钮,程序就可以开始进行分析判断操作。

“金山急救箱”会通过远程连接到金山服务器,对这些信息进行远程的安全验证操作。由于不同的

计算机病毒给系统造成的破坏有所差异,因此分析判断的时间也视破坏性的程度而不同,毕竟分析扫描的内容包括系统服务、驱动程序、安全模式等(如图1)。另外,发现系统里面存在高危漏洞的时候,会立即下载修复安全补丁来修复这些漏洞的。

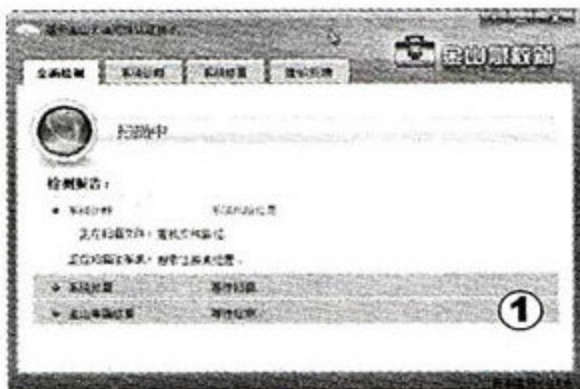

系统扫描完成以后,程序会给出一个系统的安全提示。点击“诊断详情”链接就可以看到详细信息,由于扫描列表已经隐藏被评定为安全的信息内容,所以只可以

看到被判断成病毒或可疑信息的项目。在列表中可以看到文件名称、文件路径,以及文件类型和操作建议等详细信息。直接点击“修复选中项”按钮,就可以删除这些文件并重新启动系统(如图2)。



系统重新启动以后软件会弹出一个窗口,询问系统所遇到的问题是否已经得到解决,这里根据自己的实际情况选择操作即可。

由于现在很多有名的病毒都有下载者的特性,所以“金山急救箱”不可能一次将其彻底清除。大家可以选择“问题依然存在,没有解决”或“出现新的问题”等,然后根据向导一步步进行清除操作就可以了。

安全互动

为了更好地帮助大家解决疑难故障,我们特与多家安全厂商合作,请安全厂商专家为大家在线解答疑问。如有系统安全相关问题,请登录“电脑迷”论坛安全版提问。

大虎来信提问: 系统中的安全软件无法运行,或者是一闪而过,在网上查资料提示有可能被映像劫持。应该怎样修复呢?

专家作答: 首先运行“IFEO映像劫持修复工具”,启动以后单击“检查”按钮就可以看到系统注册表中被劫持的项目和指向的文件,然后单击“全部清除”按钮进行修复。

668电话咨询: 平时中毒很简单,进入安全模式中扫描即可。可现在病毒会破坏系统的安全模式,从而禁止进入安全模式。怎样才能修复被病毒破坏的安全模式呢?

专家作答: 使用Boot Mode Fix就可以快速完成。Boot Mode Fix里面有4个注册表文件,这些文件通用于常见的Windows系统。根据自己的需要选择相应的注册表文件导入,就可以对系统功能进行修复操作。比如用“电脑迷”光盘的PE引导,双击其中的bootsafe.Reg文件,就可以系统地修复安全模式;而双击运行task®的话,就可以对锁住的注册表解锁。除此以外,该文件还适用于系统的“任务管理器”和“注册表编辑器”修复操作。

so邮件提问: 自己的IE浏览器首页被莫名其妙篡改。在IE浏览器首页已被篡改的情况下,如何才能做到“出污泥而不染”呢?

专家作答: 在“快速启动”栏找到IE浏览器的图标,通过点击鼠标右键选择其中的“属性”命令。接着在弹出的属性窗口中点击“目标”选项,加上一个“-nohome”参数(注意在参数前有一个空格),这样打开的IE浏览器就是一片空白窗口。除此以外,也可以直接在“目标”选项后加上需要访问的网页地址,比如用户需要访问“电脑迷”的网站首页,那么直接在“目标”选项后加上www.cpcfan.com即可。这样即使是浏览器“主页”被篡改,IE浏览器也不会理会这个相关的首页链接。

手机防护也用卡巴斯基

文/痛并快乐

随着中国进入到全新的3G时代,再加上智能手机的快速普及,手机的安全问题越来越严重。针对目前迅猛的手机发展态势,以及严峻的手机信息安全,国内外的安全厂商相继开发出手机版的安全软件。今天我们就来看看由卡巴斯基开发的手机产品——卡巴斯基手机安全软件。

病毒木马快查杀

既然是由卡巴斯基开发的手机安全软件,杀毒的功能当然是不会少的。进入软件的操作界面后,选择“反病毒”功能标签就可以开始操作。手机杀毒和电脑杀毒操作都差不多,首先单击界面中的“更新”命令,这样软件就可以自动连接网络,从而进行软件病毒库的更新操作。更新完成以后,点击界面中的“扫描”命令。这时会弹出一个窗口,询问用户扫描的范围,选择“全部扫描”命令(如图1),就可以对整个手机系统中的文件进行分析扫描。

隐私文件巧加密

随着手机存储卡容量越来越大,很多信息都存放其中,到哪都可以方便使用。这样虽然操作起来

非常方便,但是手机一旦遗失就可能造成信息外泄。而利用卡巴斯基的隐私加密功能,就可以对用户存储卡中的文件夹加密。选择操作界面中的“加密”标签,点击窗口界面中的“加密”命令(如图2)。这时软件会需要用户设定一个密码,设置的密码至少要四位数。而且当用户输入完密码的时候,软件会对密码的强度进行判断,如果密码强度比较弱会要求用户进行修改。以后每次使用加密和解密功能时,进行验证的就是这个密码信息了。以后进入到某文件管理窗口,从中选择要进行加密的文件或文件夹,点击手机键盘的功能键后选择菜单中的“加密”功能。要查看经过加密的文件时,只需要选择窗口中的“解密”命令,输入正确的密码即可。经过卡巴斯基加密的文件十分安全,如果没有密码,即使将存储卡取出,插到其他设备也无法读取文件。

手机丢失远程控

手机丢失后,除了存储卡中的文件信息很重要以外,用户的联系信息也非常重要,搞不好就为骗子诈骗提供了条件。而卡巴斯基独有的远程控制命令,就可以在手机丢失后对手机进行操作,包括远程锁

定手机、远程删除隐私、SIM卡状态监控等。现在选择软件界面中第三个“反盗窃”功能标签,由于软件的反盗窃安全选项默认是关闭的,所以在使用以前需要单击“设置”命令,在弹出的窗口中将所有选项设置为“开启”即可,设置时需要密码验证(如图3)。

以后假如手机丢失,就可以利用其它的手机对这部手机进行控制。点击界面中的“隐身控制手机”命令,根据向导选择要进行操作的命令,比如选择“远程锁定手机”(如图4)。点击操作界面中的“下一步”命令,输入丢失手机使用的电话号码,再点击“下一步”命令就可以发送一条操作短信。丢失手机接收到这条短信以后,就会自动将手机锁定。如果不输入正确的密码就无法正常使用,当然也就无法查看手机中的其他信息了。



提示 Attention

大家都收到过垃圾短信,或者响一声就挂断的电话。卡巴斯基手机安全软件“反垃圾短信和来电”功能会主动进行拦截,具体操作见本期“特别策划”。

陈陈论坛提问:最近流行“文件捆绑”这种入侵方式。我们如何才知道某个文件是否被捆绑?

专家作答:首先运行“火狐文件捆绑数据检测工具”,点击文件地址后面的“...”按钮来选择需要检测的文件,或者直接将要检测的文件拖放到工具窗口。接着点击“扫

描文件”按钮,如果没有被捆绑其它的文件内容,软件就会显示“没发现任何东西,文件显然清洁的”。如果文件被捆绑有其它的文件,软件就会显示“发现 C801Fh 额外的字节,开始补偿于 5400h (不同的文件数值不一样)”。同时还提示用户是否清除

多余的捆绑数据,如果要清除就点击“分离捆绑数据”按钮就可以了。

参与方式:欢迎大家登录“电脑迷”论坛安全版(<http://bbs.cpcfan.com/forumdisplay.php?fid=98>)提问或帮助解答。本期的两拉读者各奖一套金山毒霸正版杀毒软件(一年有效期)。

在线求职用好网络服务

■ 文/风花雪月

每到年末，即将毕业的大学生开始为工作奔波，与其漫无目的地在人才市场中瞎逛，还不如利用求职网站的特色服务去找满意的工作。目前网上有各种特色求职网站服务，既能在线发简历，也可搜索申请职位，订阅求职信息也很方便。本期“面对面”将在种种求职网站特色服务中精挑细选，为大家探寻一条网上求职的高效之路。

学生找工作从“校园招聘”开始

招聘会是传统的求职应聘方式，但受限于时间和地域等因素，职位和信息都很有限，而在校学生也没有那么多时间跑遍招聘会。其实针对学生求职，很多求职网站都有校园招聘，只要登录互联网，海量招聘信息尽收眼底。

在校生、实习生非常需要一个临时的工作岗位锻炼自己，在工作实践中不断积累工作经验。中华英才、前程无忧、智联招聘等国内知名求职网站都设有“校园招聘”，提供大量针对学生的招聘信息。前程无忧网的“应届生专区”和“实习生专区”，智联招聘网新上线的“实习生在线”都是为在校生和实习生量身定制的特色服务（如图1）。它们提供的各种实习职位对工作经验要求不高，在校学生应聘这样的职位既可以积累工作经验，也可以充分展示自己的才华，若是做出一定的业绩，还有可能被用人单位直接聘用，成为正式职工。



编辑点评

在校学生最缺乏的是工作经验，需要实践来磨炼，“校园招聘”频道的实习职位可以满足学生实习的需求。但是这种实习职位并不适合在职人员二次求职的需求，而求职网站提供的“职场猎头”服务以网罗优秀人才为目标，对普通求职者来说也不实用，在职人员想找更好的工作，可以从本文下一段简历部分开始看。

求职展示从“简历投递”开始

简历都是求职路上的敲门砖。用Word等文字编辑软件可以制作出精美的简历，但是网上找工作还是在线填写发布简历更便捷。很多求职网站都提供在线创建简历服务，用好这些服务就可以制作出精美实用的简历。

导入现成简历很方便

如果已经在线下用文字编辑软件制作好简历，就没必要重新填写，中华英才网提供的“中文附件简历助手”可以导入小于500KB的doc、docx、txt、pdf等格式的简历文件，自动生成一份在线简历，非常方便（如图2）。智联招聘网也有类似的功能，但目前仅支持导入DOC格式的简历。

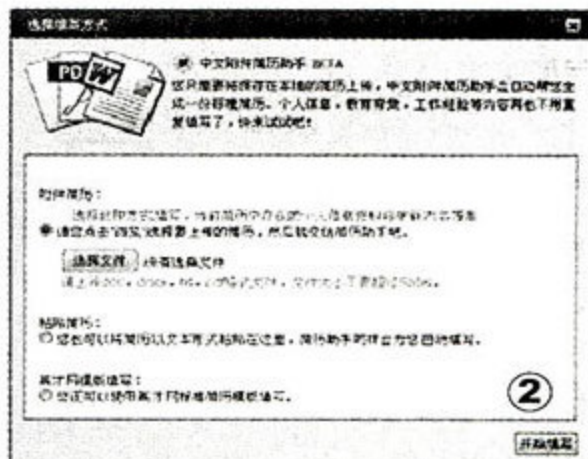

在线填写简历也简单

如果没有现成的简历，可以在线填写。打开前程无忧网“填写简历”页面，填写个人信息、教育经历、求职意向、语言能力和附加信息，上传图片和附件，最后切换到“简历管理”页面，打开“简历模板设置”窗口，套用一种模板，一份图文并茂的简历就大功告成了。

创建视频简历秀风采

图文并茂的简历固然精彩，如果能加点视频，与用人单位面对面，一定可以提升在线求职的成功率。视频英才网就提供了在线创建视频简历的特色服务，注册登录视频英才网，填写简历时，可以在线录制一段视频插入简历中，用人单位浏览简历时，只需点击浏览视频简历，就可以打开视频和你面对面。

编辑点评

在线填写、发布简历比起线下用Word等文字处理软件设计制作简历，再通过邮局或电子邮件投递更便捷。中华英才网和智联招聘网提供的导入简历服务，以及视频英才网独有的视频简历服务都很有特色，学生朋友可以根据不同的求职意向和职位需求，创建投递不同的简历。



职位申请 搜索应聘一条龙

理想的职位是什么?这是每个人求职都关注的问题。发出职位申请是在线求职路上最关键的一步,比起传统的人才市场和招聘会,在线搜索职位更方便,只要用好求职网站的职位搜索和职位申请服务,就可以快捷锁定自己心仪的工作,发出职位申请。

通过地图搜索职位

各大求职网站都有完善的职位搜索和职位申请服务,如果要考虑工作地点与居住地的距离,周边环境和交通状况,前程无忧网独具特色的“地图搜索”服务可以满足你的需要。登录前程无忧网“职位搜索”页面,选择“地图搜索”,设置好搜索条件之后,页面中不但会列出找到的职位信息,还会在地图上标注工作地点(如图3),工作地点与居住地的距离、公交线路都可以看得一清二楚。找到合适的职位,单击“立即申请”按钮,选择自己制作好的简历,单击“发送求职申请”按钮,即可投出简历,发出职位申请。



手机随时申请好工作

手机随时随地都可以上网,智联招聘网最新推出的智联WAP站可以通过手机上直联,随时申请好工作。在手机浏览器地址栏输入“wap.zhaopin.com”,点击“确定”即可进入智联WAP站,搜索职位信息,浏览招聘资讯。如果你是智联WEB站的注册会员,并已经完成标准简历的填写,还可以通过智联WAP站直接投递简历,申请职位。

编辑点评

用好求职网站的职位搜索和申请服务,可以快速找到招聘信息,发出职位申请,比传统的线下应聘方式更方便,前程无忧网的地图搜索不仅能找到招聘信息,还可以看到工作地点及周边环境,非常直观。而智联招聘网的智联WAP站可以通过手机上网搜索职位、投递简历,摆脱了电脑和网络的限制,在线找工作也方便。

信息反馈 增值服务来跟踪

投过简历和申请职位之后当然得跟进:发出的简历对方收到没有,看过后是什么态度,哪些公司正在关注你,求职网站上又增添了哪些值得关注的招聘信息,都要精心收集整理,及时查阅,用求职网站的信息订阅服务并购买增值服务就可以掌控求职反馈信息。

最新职位信息短信提醒

求职网站上每天都会更新招聘信息,可以通过手机订阅这些信息,从中选择适合自己的职位,第一时间应聘。登录智联招聘网,切换到“搜索与订阅”页面,单击“使用手机来订阅”,设置订阅条件,绑定手机和简历,单击“订阅”按钮(如图4),智联招聘将通过手机短信的方式推荐10个最新职位,最新的招聘信息就不会与你擦肩而过了。如果相中了其中某个职位,可以回复彩信,让智联招聘为你发出简历,申请职位。



购买服务查阅反馈信息

简历发出去之后,大家最关心的就是谁看过简历,哪家公司有招聘意向。前程无忧网提供的“谁看过我的简历”增值服务可以随时查阅反馈信息。登录前程无忧网,切换到“My51job”页面,单击“个人增值服务”(如图5),购买“谁看过我的简历”,就可以查看近两个月内看过你简历的公司信息列表,哪家公司对你有聘用意向一目了然。



编辑点评

掌握最新的招聘信息,可以快人一步,第一时间发出职位申请,及时查阅求职反馈信息,可以知道哪家公司对你有聘用意向,这些在求职过程中都很重要,虽然这些服务都是需要收费的,但是只要对找工作有帮助,物有所值。

本期“面对面”,我们和大家分享了在线求职网站的特色服务,根据自己的求职意向,合理选择利用不同的在线求职服务,可以随时掌控招聘信息,快速锁定职位,快速编写简历,第一时间发出职位申请,提高应聘成功率。

用手机玩转歌词

文/缺少浪漫

若要在KTV中占据麦霸的位置,当然要会唱才会赢。要想更好地哼唱几句歌词,不如用手机看词听歌,而在手机上同步显示歌词,就可以边看歌词边学歌了。

用酷狗叮咚直接下载动感歌词到手机

用过电脑版酷狗音乐的用户一定对动感歌词印象深刻,它可以在线下载歌词,不需要人工干预,而且可以以卡拉OK的模式显示跟唱。若是在手机上也想用酷狗的动感歌词,用手机版的“酷狗叮咚”即可。

酷狗叮咚是酷狗软件的手机版,和师出同门的PC版相同,支持用手机网络在线搜索和下载歌曲,也支持歌词在手机上在线下载。使用方法很简单:

首先,安装酷狗叮咚。用电脑访问酷狗手机官网<http://mobile.kugoo.com/>,下载适合自己手机型号的安装文件后,复制到手机存储卡上安装好,运行即可。也可用手机访问GPRS网络,登录手机酷狗wap官网(<http://wap.kugoo.com/>)下载并直接在手机上安装。

其次,用酷狗叮咚联网自动获取动感歌词。在保证手机GPRS网络设置正确并连通的情况下,运行酷狗叮咚,进入“菜单\设置中心、网络与文件设置”,将“自动下载”

设置为“已开启”,就可以开启酷狗叮咚自动下载动感歌词的功能。

最后,播放手机存储卡内的歌曲时,默认就会根据歌曲的ID3信息,自动下载歌词、歌手或专辑封面。歌词也可以以卡拉OK的形式显示出来了(如图1)。

对于无法下载歌词的歌曲,只需选中该歌曲后进入到“菜单\选中曲操作”,选择重命名或编辑ID3后重新填写正确的歌曲信息,完毕后重新播放即可自动更新。

提示 Attention

由于歌词文件相当小,虽然使用GPRS网络下载要消耗流量,但也是瞬间的事情,不用担心下载消耗巨额流量的问题。

用酷狗随身听从电脑传歌词到手机

若是手机没有申请开通GPRS网络,就无法用手机上网下载歌词了。其实我们也可以电脑版酷狗强大的自动歌词功能将歌词下回来,然后连接手机,将歌词传到手机上。

首先,电脑端安装好酷狗音乐2010后,只要在酷狗中播放歌曲一次,就会自动下载扩展名为.krc的歌词到本地硬盘,并在桌面上显示动感歌词(如图2)。



其次,打开酷狗随身听。用手机数据线将手机连上电脑,显示出可移动磁盘之后,再在酷狗中右键单击选择需要传输歌词的歌曲,在弹出菜单中选择“复制歌曲到随身听”,即可进入酷狗随身听的界面(如图3)。



最后,传歌词到手机。默认状态下,酷狗随身听指向的手机存储卡路径为根目录,只要点击更改路径,可以改到手机存储卡指定的歌曲目录。在酷狗随身听中勾选需要传输的歌曲,然后点击开始复制,一会儿就可以将歌曲连同歌词传到手机上了。

现在只需断开手机数据线连接,在手机上播放传过来的歌曲,若是你的手机直接支持.lrc格式歌词,就可以正确显示歌词了。若是默认不支持,不妨用上面的方法,在手机中安装表中推荐的手机音乐软件来播放,也可以正确显示歌词。

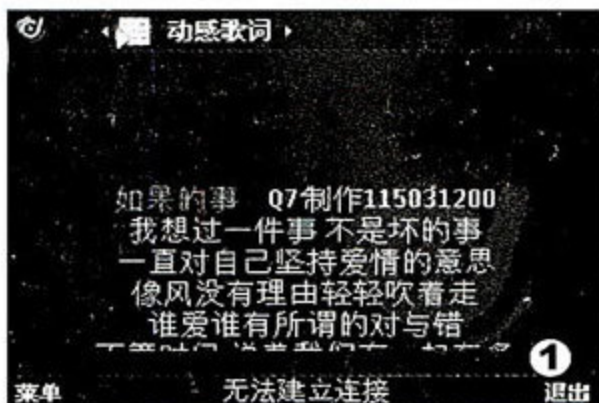

手机听歌和辅助软件推荐

软件名称	下载地址	功能特色
酷狗叮咚	http://mobile.kugoo.com/	酷狗叮咚是酷狗软件的手机版,支持在手机网络歌曲搜索和下载,歌词搜索下载。
GGmusic	http://www.3g.net.cn/ggsoft/	GGmusic有多达10万首MP3的超大在线媒体库。
趴趴歌词秀	http://www.skycn.com/soft/41871.html	趴趴歌词秀LyricShowV075是一款歌词同步音乐播放器。
Coreplayer	http://coreplayer.com/	手机上强悍的多媒体播放器,支持很多多媒体文件格式,包括flac无损音质音乐文件。



DIY个性化贺卡 传递圣诞祝福

文/阿呆

当雪花开始飘舞时,圣诞节马上就要到了,圣诞PARTY、平安夜要精心准备活动,当然更要提前给好友送去一张寄托祝福的圣诞贺卡。在网络时代,给好友发一张多媒体电子贺卡是件再平常不过的事情了,但是诸如QQ邮箱、网易贺卡中心提供的Flash电子贺卡实在是太大众化了,没准别人就会收到几张一模一样的卡片,想要制作一张个性化十足的圣诞贺卡么?无需学习复杂的Flash,直接使用“数码大师”这款家庭数码综合软件配合其他的图像编辑软件就可以了。

“数码大师”的礼品包相册可将多张图片制作成.exe格式的多媒体相册,还提供相册主题封面,稍作修改就可以切合圣诞主题,制作出一张带有封面和内文的精致贺卡,下面就来看看具体的步骤。

内页的制作

运行数码大师2008白金版后,切换到“礼品包相册”选显卡,点击“相片文件/添加相片”按钮,导入准备作为贺卡内页的圣诞主题图片,如果想直接用数码大师的注释功能为每一张图片添加说明作为贺卡的内文,可以点击“修改名字及注释”按钮,在编辑窗口输入文本,并在下方的“注释”的“注释显示方式”中选择“以动态(静态)形式显示相片名字和注释”(如图1),这样相当于每页



有两行文本,还可根据自己的喜好设置字体字号及描边样式。

因为数码大师的文字只能在顶端和底部两个位置出现,所以想要更好的文字板式设计可以事先用诸如可牛影响这些图像处理软件在图片上添加文字及文字特效,同样也可用可牛的“场景/圣诞贺卡”功能合成出更加漂亮的内页图片。

添加的内页图片默认是随机图片过渡效果,可以点击左侧的“图片特效/应用特效到指定图片”按钮,为每一张图片分别设置转场过渡效果(如图2)。如果内页图片的尺寸较小,为了获得更好的全屏显示效果,我们还可以使用“相框”和“背景”来美化内页(注意:如果不满意现成的相框,可以将透明背景的png图片复制到数码大师的安装目录下PhotoFrame文件夹里,重命名PhotoFrame01.png并用新文件替代即可变更1号相框的样式。



提示 Attention

PNG图片素材可以到站酷(<http://www.zcool.com.cn/>)等设计网站下载。

内页制作的最后一步就是为相册选择合适的背景音乐,我们可以去下载诸如《Jingle Bell》等圣诞歌曲,如果只想截取部分音节作为循环背景音乐,可到aviary.com网站的Audio Editor进行在线编辑。

贺卡封面制作

内页完成后就剩下贺卡封面了,点击“礼品包相册”底部右侧“礼品

包专项设置”中“礼品包封面详细设置”按钮,在这里可以填写贺卡的标题及副标题,如“圣诞快乐! Merry Christmas”,并可为封面设置独立的背景音乐,再切换到“封面主题”选择一个布局合适的主题并设置封面图片,在“心语传送(序言)”中输入圣诞祝词即可完成全部贺卡设置。

封面主题DIY

数码大师中的封面主题与相框一样,可选择的样式较少,但一样可以通过修改C:\Program Files\DigitalMaster2008\Covers里具体主题下coverimg目录里DMcoverbg.jpg图片实现主题大变样,注意保持黑色区域的位置和大小不变(即自定义主题图片的显示位置)。下面就是利用可牛影像给2号主题背景图片抠图、换背景后生成的新主题样式(如图3)。

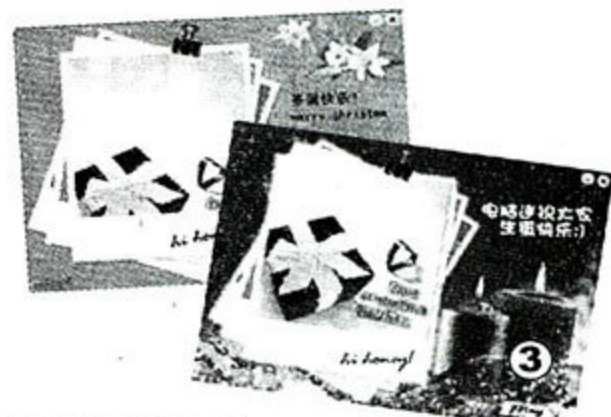

贺卡生成

贺卡内容设置完成后,点击“礼品包相册”选项右下角“开始导出”按钮,在弹出对话框中将“礼品包形式”选择为“导出单个礼品包(执行文件.exe格式)”,如果之前选择了尺寸较大的图片还可勾选上面“体积优化/适当压缩相片尺寸减小体积”选项,最后再点击“开始导出”按钮生成贺卡成品。

将生成好的贺卡通过邮件或聊天软件发送给朋友,相信一定会给他们带来一个惊喜的圣诞祝福。

导读:本期新软,除了“网易闪电邮”早在江湖立过名号外,其余软件都是初出江湖的新手。所谓江湖辈有人才出,本期新软推荐的这些新兵们有何独门武器,赶紧来一睹为快吧!

软件快餐

走四方问:我是一名体育爱好者,各种体育节目我都喜欢看。不过现在电视上的优秀体育节目太少了,国外有很多精彩的体育赛事都看不到,网上虽然偶尔能找到一些节目,但是不过瘾,想问问大家,有没有什么专门的体育视频点播软件呢?

雪花飘飘答走四方问:97体育直播是一个专业的在线体育视频点播软件,包含了世界上几百台体育电视频道,并且对每天的所有赛事进行预告索引,拥有海量体育赛事直播,能让你第一时间点播想要的体育赛事直播。



嘉宜家问:我因为工作需要每天都要往电脑里拷贝大量的文件;过一段时间这些文件没用了就要清理,每次都是手动清理,很麻烦。我也试过一些方法,比如创建分类文件夹来保存文件,可有的时候忙起来根本顾不上分类存放,删的时候还要手动分类。想请教大家,有没有什么更好的方法或是便捷的工具可以使用呢?

周一云答:Clean Drive可以批量删除指定日期的文件,只要设定日期和指定目录,软件就可以将目录中符合条件的文件快速找出来,再批量删除即可,很方便。

本期明星 网易闪电邮

软件版本: 2.0

软件大小: 5.3MB

软件授权: 免费

老资格的网易邮箱最近将旗下的闪电邮更新到了2.0。在以往,使用网易旗下的126、163等邮箱服务,只能登录网页邮箱收发邮件,而现在,网易推出的最新版闪电邮2.0软件则提供了在本地编辑和收发邮件的服务,对于网易邮箱用户来说确实是个好消息。

网易闪电邮2.0提供本地收发邮件服务,并且通过它可以管理包括网易邮箱账户在内的所有POP3邮箱账户,即使有再多不同的邮箱账户也不怕。此外,它还提供自动收信、快速搜索、邮件过滤和归档等功能,十分方便。



巨虎

软件版本: 1.0

软件大小: 40MB

软件授权: 免费

对于上班族来说,日程管理和人脉管理都是相当重要的事,但同时它们也相当麻烦。巨虎就是一款相当优秀的时间和人脉管理软件,它免费并且没有任何功能限制,界面设计简洁,操作便捷。提供时间管理、日程管理、人脉管理、事件提醒、眼睛保护卫士等多项服务,可以帮助用户更高效管理日常事务,实现更合理的个人时间安排、日程安排和人脉管理等。



栅栏桌面

软件版本: 1.0

软件大小: 3.9MB

软件授权: 免费

相信很多人都为桌面文件杂乱而烦恼过,即使你平时做好桌面管理,把桌面打理得井井有条,可只要误操作一次或是别人乱动一下就有可能前功尽弃了。不妨试试栅栏桌面这款软件吧,它是一款专门用来分类和组织桌面图标的软件,可以将不同的图标放到不同的“容器”当中,你可以移动和拉伸这个“容器”。这样将图标分类以后,桌面再也不会看起来一团糟了。



超级巡警

软件版本: 4.0 软件大小: 36.8MB 软件授权: 免费

超级巡警是一款老牌的木马防杀免费软件, 功能全面, 主要包括启发预警、木马查杀、实时监控等, 提供丰富的辅助功能, 包括系统优化、系统修复、文件粉碎、一键修复IE、隐私清理等。最新的4.0版本采用了第二代查杀引擎, 不仅能修补最新视频0day漏洞, 还增加了查毒窗口定位到文件功能, 增加了多目录扫描功能, 可选多目录同时扫描等。专注安全的朋友们不妨一试。



秀影Showphoto

软件版本: 1.2 软件大小: 73.5MB 软件授权: 共享

现代人都讲究个性化和DIY, 秀影就是一款极具个性化的设计软件, 它可以帮助用户快速、轻松制作出炫酷的个性化图文作品。软件提供了大量的制作模板, 只需要添加图片和文字, 再进行简单的操作, 就可以设计出专业水平的精美图文作品, 包括台历、挂历、海报、笔记本、明信片、画册、书籍等。新年即将到来, 用秀影给全家做一套影集或是台历, 会是很不错的新年礼物。



汉语大辞典

软件版本: 6.16 软件大小: 53.25MB 软件授权: 共享

每个人的家里都要备一本辞典, 方便快速查阅生僻字、字义解释等。但是现在有了电脑, 家里的辞典不知不觉间就被遗忘了, 想查个字找半天都找不到。其实只要在电脑中安装汉语大辞典这款软件, 就可以轻松快速查阅汉字了。



该辞典可查成语49630条、汉字20973个、词语380580条、诗词93535首等100万条数据, 和汉语有关的应有尽有, 并且提供了屏幕取词、中英文真人语音朗读等, 查阅方便实用, 相当不错哦。

升级速递

谷歌拼音输入法 2.1.9.59

开放输入法扩展API, 开发者可以开发和定义更丰富的扩展输入。同时, 还提高了短语和整句输入的准确度, 提高了部分游戏的兼容性。

飞信 3.5.2

新增陌生人会话和还彩铃库两项功能, 同时新增主面板、会话窗口的布局和体验, 以及图片传输, 飞信秀的展现等功能。此外, 心情短语可同步到留言飞语中。

搜狗拼音输入法 4.3

提高了输入法切出速度/展现速度, 降低了资源占用, 并优化上下文调频功能及各高级模式的流程。此外, 新版还增加了四项小功能, 强化用户体验。

QQ影音 1.7

支持一键画质增强, 并降低系统资源占用, 同时高清硬件加速全面支持Windows 7。此外, 增加对SMC/IV32/IV50/DK3/DVC等格式的支持。

追新一族

TM2009 Beta 2.1

支持聊天窗口大小记忆功能, 并去除了群动态、群相册和简化群聊天窗口大工具栏图标。此外分开了聊天窗口中小工具栏的发送表情和窗口抖动图标。

QQLive 2009 Beta5

新增体育频道, 直播免费NBA、英超, 并增加高清电视台频道。同时, 减少广告播放次数和屏蔽中奖网站, 并将历史记录以专辑形式展示。

千千静听 5.6 Beta1

提升在线听歌速度, 并使音乐窗支持歌词搜索。此外, 增加卸载时可保存配置文件和缓存文件功能, 并优化了排行榜单等。

查漏补缺

Windows 2008 更新程序 (KB971035)

解决使用USB连接的微型DVD摄像机时无法被正确识别的问题。

Windows 7 更新程序 (KB947821)

修正了在 Windows Servicing Store 中发现的不一致, 这可能会影响将来成功安装更新、Service Pack和软件。

Windows XP 更新程序 (KB969085)

通过 Remote Desktop Connection 7.0 客户端更新程序, 将可以使用新的 Remote Desktop Services 功能。

给Vista加上U盘敌我识别能力

文/小华

U盘现在非常普及，怎样才能拒绝陌生U盘，让系统长眼睛呢？如果我们用的是Vista，就能轻松实现让系统只能使用指定U盘。

第一步：把U盘插入Vista系统，先在系统里试试是否可以使用U盘。点击“开始/控制面板”进入“控制面板”后双击“设备管理器”选项，打开“便携设备”即可看到U盘。

第二步：现在点击鼠标右键，选择“属性”命令，在弹出的“属性”窗口中点击“详细信息”标签卡，然后在设备“属性”下拉框中选

择“硬件ID”，在“值”中就有字符串，这就是U盘的ID，我们将这个ID复制出来。

第三步：除了要复制属性里的ID，还需要复制“通用串行总线控制器”中“USB大容量存储设备”的硬件ID。在“设备管理器”中打开“通用串行总线控制器”列表，找到“USB大容量存储设备”，在“属性”窗口中点击“详细信息”标签卡，然后复制硬件ID。

第四步：进入组策略识别USB。点击“开始/运行”，输入

“Gpedit.msc”后即可打开组策略（如图），展开“计算机配置/管理模板/系统/设备安装/设备安装限制”，双击“禁止安装未由其他策略设置描述的设备”，然后选择“已启用”，再点击“确定”按钮即可禁止没描述的USB。

这样一来，就只有我自己的USB可以使用，其他的USB设置电脑都不让使用了。



手机打长途 只要两分钱

文/小张

平时大家用手机或座机打长途时，电话费能很便宜。可在现在，我还没有发现打长途的话费低于一毛的，就算移动，用了17951，也是每分钟要一毛多。对我们这些莘莘学子，怎样才能便宜地用手机或座机打长话呢？

大家知道SKYPE打长途便宜，可它是从电脑打开到电话上，要打电话，必须得在电脑前，并且还要有麦克风。是否可以利用SKYPE实现电话直接与电话通话，实现移动通话呢？

其实是可以的，我们来看看如何实现两个手机的通话。运行SKYPE，点击“工具/创建语音会议”或者直接点击Skype界面上方的“创建会议”按钮即可添加与会的好友。当弹出好友列表后就可以选择要参加会议的好友了（两个好友分别设置自己与对方的手机号），选择好后点击“添加”，点击“呼叫组”按钮即可开始多方语音会议（如图）。点击红色的电话按钮即可结束通话。



现在，两个手机会收到来电，当A电话先收到来电并接听后，会直接听到B电话的手机铃声，如果B再接通，双方即可无线通话。

为什么我说用电话打长途只要两分钱呢？原理很简单，其实SKYPE同时打了两个电话，一个打给A，一个打给了B，这样组成了个AB的连接，从而实现AB的直接通话。而在通话中，A和B都是在接电话，所以电信、移动、联通都不会收A和B的费用。

选择SKYPE的哪个套餐便宜呢？推荐使用世界通，它包月要99元，但是可以打10000分钟，算下来

一分钟不到1分钱。现在用SKYPE通话是一分钱一分钟，但是要遵守公平原则。即每月可拨打1万分钟，24小时内拨打上限为6小时且可拨打最多50个不同的号码。如果超过就可能被冻结账号。

但是要注意，每次都是用手机实现会议功能，那世界通的时间要除以2，就是每天只能打3小时，这个一定要注意。

我向父母问声好

亲爱的《电脑迷》读者，天越来越冷了，你的父母在家身体还好吗？或许你已经有很长时间没向父母问好了，我们特给大家免费赠送10分钟长途通话时间，让大家能向远方的父母问声好。

参与方式：进入www.cpcfan.com获取充值卡即可参与。

注意事项：每个手机号只能参与一次。

活动时间：2009年12月1日至2009年12月15日。

谁动了我的Windows 7 我很清楚

文/邹民

老王最近新装了Windows 7,他想知道有没有人动用他的电脑,问我有没有办法。办法当然有!只需要设置一下就行了,详细步骤如下:

首先启动Windows 7,在搜索栏中输入“编辑组”,马上就搜索到了“编辑组策略”,点击即可启动程序“编辑组策略”。依次展开组策略左侧树形列表的“计算机配置/管理

模板/Windows组件/Windows登录选项”,双击右侧“在用户登录期间显示有关以前登录的信息”项,弹出“在用户登录期间显示有关以前登录的信息”对话框,默认状态是“未配置”,选择“已启用”单选项,点“确定”按钮。

点击窗口右上角的关闭按钮退

出“编辑组策略”后,重新启动一下计算机,这样系统就会在进入系统桌面前提示上次的登录情况,包括登录是否成功,以及详细的登录时间(如图)。以后,有没有人动用你的电脑就一目了然了!



用HyperSnap制作撕边效果截图

文/番茄蛋挞

HyperSnap是我们常用的专业截图工具,但是相比可以为截图增加各种效果的SnagIt图片编辑器,HyperSnap可以生成用来表示节选部分图片的撕边效果,HyperSnap的后期处理功能看似就那么强。

用HyperSnap截取图片后,点击左侧“视图工具/水印”,根据截图要保留的部位选择具体的撕边效果,如只保留图片左侧关键部位,可选择“撕边效果—底部”与“撕边效果—右侧”,添加撕边效果后,还可以用鼠标拖动撕边效果图层的位置,让图片看起来更为自然,最终的效果看起来相当不错(如图1)。



如果不满意自带的单一撕边效果,还可以利用HyperSnap的自定义水印功能,用带有透明图层的PNG图片做出新的撕边效果,点击“水印/新建水印”,在打开的“编辑水印”窗口点击“从文件导入”,选中PNG格式图片后,切换到“边框”选项卡,

设置水印的长、宽(如图2),如添加到右侧的撕边效果,可以将宽设为50,高度为1200,如PNG图片小于这个尺寸将会自动拼接。

想要使用自定义的撕边效果时,点击“水印”,在下拉菜单里找到自己设置的水印名应用即可。



Windows 7上论坛也能多图上传

文/小伟

今天安装上了Windows 7,心里非常高兴,于是打开论坛想将自己的心得体会与系统截图发给坛友。打开网页并成功登录,题目、心得都写好了,现在就将自己的Windows 7截图发给大家吧。开始上传多张图片,晕,发现不能多图上传,弹出“无效的图片文件”提示,不管存为JPG、GIF或BMP都不能上传,这是为什么呢?经过研究,终于

发现了问题,原来是Windows 7的IE8.0浏览器因安全设置带来的问题。下边看看我是怎么解决的吧!

打开IE,点击“工具”菜单,选择“Internet选项”,进入“安全”选项卡,在“该区域的安全级别”里点击“自定义级别”按钮。在打开的“安全设置-Internet区域”里点击找到“将文件上传到服务器时包含本地

目录路径”,将原来的“禁用”改为“启用”即可。

出现这样的问题,是因为IE8的安全级别引起的,如果不改变安全级别设置并解决主要问题,将论坛网址添加为信任站点即可。在“安全”标签卡中点击“可信站点”,然后点击下边的“站点”按钮,在“将该网站添加到区域”里输入论坛的网址,再点击“添加”即可完成。注:本文的方法在Discuz!6.0.0, Windows 7系统IE8版本测试通过。

有了新欢金山词霸可以下岗了

■ 文/春露

以前，一直使用金山词霸充当翻译官，但是体积硕大的软件与其功能（例如支持翻译的语言种类少）并不是我最想要的。后来喜欢上了Google的在线翻译，不过，每次都需要手工将要翻译的内容拷贝到翻译框中才能翻译，也不是很方便。现在，有了“Client for Google Translate”这款小工具，用起来更方便，体积也小，非常好用，因此成了我的新欢。

如果你也想试一试，那就先下载安装这款小工具。首次运行时需要手工设置翻译的原始语言和目标语言（如图1）；当然也可以在以后打开的翻译窗口中点击右下角的

“Language(语言)”链接来打开这个设置窗口，在设置时勾选“AutoDetect(自动检测)”，这样就可以自动检测要翻译的语言了，在“Translate to(转换为)”框中设置翻译的目标语言，单击“OK”按钮即可。

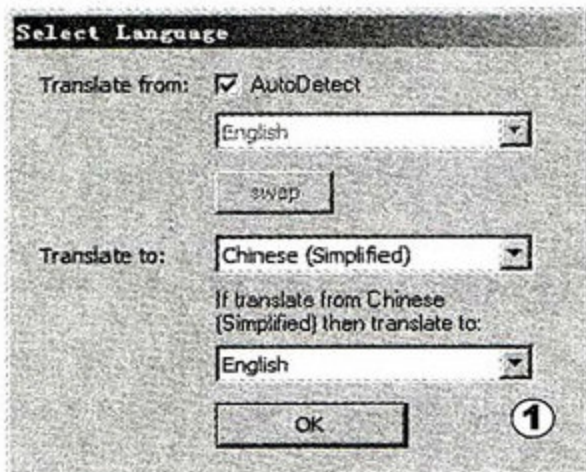

这样设置后，浏览网页或是查看文档时，遇到需要翻译的内容，只要用鼠标选中这段内容，然后连续按两次Ctrl键即可打开翻译窗口并给出翻译结果了（如图2）。



提示 Attention

假如不想使用连续两次按Ctrl键来打开翻译窗口的话，可以右击托盘区程序图标并选择“Settings(设置)”，然后在打开的设置窗口中设置成鼠标选中目标后即翻译或是选中后再左键单击进行翻译。

用傲游下载也方便

■ 文/风刀 穆托姆博

一提起下载，首先想到的是专门的文件下载工具迅雷、快车，但对于某些网站，出于流量保护的目，只能使用HTTP下载方式。一般来说要在这种下载链接上点击右键，选择“目标另存为”，如果没有一个好的文件下载管理习惯，这些下载的内容随意乱放，可能过了一段时间后自己都找不到曾经下载过的文件。

对于使用傲游浏览器的用户来说，可以通过傲游的下载管理器避免出现上述现象。在需要使用HTTP下载时，右键点击下载链接，此时不要选

择“目标另存为”而应该选择“使用傲游下载”，屏幕上将自动弹出“新建下载任务”对话框（如图1），在其中单击“浏览”文字链接，打开“浏览文件夹”对话框，自行定义文件的下载



路径，也可以在“文件名”文本框中，重新设置要保存的文件名称，或者单击“直接打开”按钮，不用下载文件而选择直接运行该文件。

通过傲游下载回来的文件都保存在傲游浏览器的已下载列表中，可以点击傲游浏览器的“工具/傲游下载/已完成”查看，曾经下过的文件都一一在目（如图2），再也不用担心找不到文件还要重新下载。



WinRAR引发资源管理器出错

■ 文/小猪

刚装好系统问题就来了，每当我在“资源管理器”窗口中用鼠标右键单击空白处打开右键菜单的时候，系统就出错了，显示一个叫做

“RarExtLoader.exe”的程序出错，会被Windows自动关闭。

考虑到默认情况下“资源管理器”的右键菜单里有和WinRAR有关

的选项，难道是WinRAR和我的64位Vista有冲突？经过试验，依次选择菜单中的“选项/设置”，切换到“综合”选项卡，取消选择“把WinRAR整合到资源管理器中”就解决了这个问题。

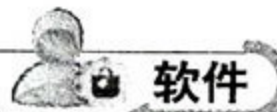

淘宝旺旺技巧两则

文/春露

作为网购的重要工具,淘宝旺旺深受淘宝卖家和买家双方的喜爱,各种打折信息以及砍价都可以由旺旺完成。当淘宝旺旺升级到最新的2009正式版之后,又有了新的玩法。

所见即所得打造个性化群公告吸引眼球

对卖家来说,一个固定的淘宝群就相当于有了一堆潜在客户,各种活动、打折信息,都可以通过群来发布,非常方便。不过,群聊人多,刷屏后很容易丢失推广的信息,不妨所见即所得地打造一个充满个性的淘宝群公告来宣传自己的宝贝吧。

首先,安装本期光盘附带的淘宝2009正式版。然后打开自己创建的淘友群,在群聊窗口中点击左侧的“群公告”,接下来点击群公告窗口左下侧的“群公告设置”,就可以直接编辑群公告了(如图1)。

其次,编辑群公告。群公告的目

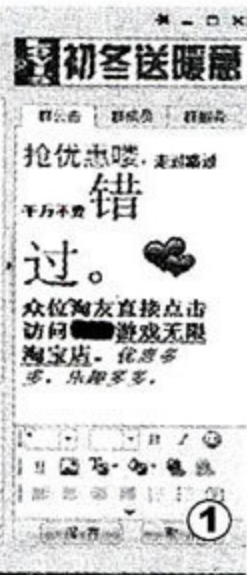

的是为了吸引群内淘友的眼球,点击下面的编辑框的上箭头,可以自定义每个字符的字体、字号、粗细和颜色,也可以插入表情图标(如图2),甚至网页代码链接。



最后,点击保存,即可生成一个图文并茂的群公告,效果非常醒目。而普通淘友,在下次登录或者刷新一次之后,就可以看到新的群公告信息了。

这样,淘宝卖家推销的商品信息既醒目又非常有个性,吸引了眼球,起到了推广的效果。

普通淘友也能拖好友入群

淘宝群可以找到很多实惠的信息,当然,好东西也需要和好友分享。之前的淘宝旺旺群,只能由群主拖人,范围有限,起不到一传十传百的口碑效果,加群还需要先告诉好友再申请加入,比较麻烦。而现在,淘宝旺旺2009的群,可以由普通淘友

推荐好友加群,完全不需要之前这么麻烦。操作很简单:

首先,普通淘友点击右侧“群成员”选项卡右下侧的“邀请”按钮,弹出好友列表(如图3),将邀请的好友添加到群,然后点击确定即可。这时群主会收到群成员推荐邀请(如图4),而好友会收到添加邀请。最后,只要群主通过邀请,而好友也接受了邀请,那么好友就会直接加入群中。这样一来,群里好的购物优惠,就可以和好友随时分享了。



点点鼠标让QQ群公告靓起来

文/倾城怪猫

QQ群公告可以向群友发出通知,提醒群友不要错过重要的活动,但是天天面对白底黑字的QQ群公告,既不醒目也容易让人感到厌倦。其实QQ群公告每个字的字体、字号和颜色都可以自定义,点点鼠标就可以让群公告靓起来。

打开QQ群聊窗口,将鼠标指针移动到“群动态”窗口“群公告”

按钮上,切换到“群公告”展示页,单击“装饰公告”,系统会启动浏览器,自动打开“修改群公告”页面。首先修改公告文字内容,然后拖动鼠标选中一个字或一个词,逐字逐词设置字体、字号、颜色,让公告文字大小不同、颜色各异。单击“预览公告”按钮,在页面右侧预览窗口中预览公告效果,最后填写验证码,单击

“修改公告”按钮(如图),完成公告修改,QQ群公告就可以告别“黑白时代”,变得亮丽多姿了。



提示 Attention

装饰公告是腾讯QQ提供的免费服务,无论是高级群,还是普通群都可以装饰群公告,不过只有群管理员才有操作权限哦。

QQ个性表情手到擒来

文/Loli爱大叔 引火虫

很多朋友都是腾讯QQ的忠实用户，平时在聊天中看到漂亮的表情图片，都会保存下来。可是，总等着别人发表情也太Out了吧！可是自己从网上下载，又要经过搜索、下载、导入等N多步骤，十分麻烦。有没有什么简单的方法，可以一步到位添加新表情呢？很简单！



首先登录自己的QQ，在QQ主界面搜索栏中输入需要搜索的表情关键字，例如“搞笑”。此时，搜索栏下方会浮现出相关搜索项（如图1），选择“搞笑图片”后，系统默认的浏览器将打开腾讯搜搜的搜索结果页，除图片外，还包括相关的网页等内容。点击上方的“图片”链接，切换到“搜搜图片”页



面，选择“QQ表情”。此时，将鼠标移动到自己想要保存的任意表情图片上，点击“添加为QQ表情”

（如图2），将弹出平时在聊天对话框中直接保存表情时的“添加自定义表情”对话框，单击“确定”即可。怎么样，是不是很简单啊？

提示 Attention

●如果你在使用腾讯TT浏览器的话，单击TT主界面右侧搜索框中的放大镜按钮，选择“表情”，然后直接输入需要搜索的表情关键字，就可以快速打开并保存网页上的QQ表情了。

●在没有运行QQ和TT等腾讯软件的情况下，可以直接访问搜搜图片网站<http://image.soso.com/>，点击相关表情上的“保存”按钮，即可直接下载图片。当然，也可以点击“添加为QQ表情”，此时会要求你先登录自己的QQ再保存表情。

用好谷歌音乐播放列表

文/大江东去

很多朋友都是谷歌音乐的忠实用户，在享受美妙的音乐的时刻，你是否想过将自己喜欢的音乐在线保存下来，这样无需下载，也无需局限于单台电脑，就可以从任何一台可以上网的电脑播放自己喜欢的音乐，甚至还可以将自己喜欢的音乐直接分享给好友。怎么样，是不是心动了呢？赶紧跟随笔者一起来试试吧！

第一步：登录谷歌音乐

首先通过浏览器访问<http://www.google.cn/music/homepage>，单击页面右侧的“打开播放器”按钮，进入谷歌音乐播放器的界面（如图1）。单击页面左侧新增加的“登录”按钮，可以选择Windows Live ID、Yahoo! ID、人人网账号进行登录。比较神奇的是，谷歌自己的Gmail账号竟然不能登录！



第二步：创建音乐列表

登录成功之后，会在页面右下角看到相关的提示信息，出于安全性的考虑，这里并不会显示具体的账号。单击“新建列表”按钮，随后会弹出“新建音乐列表”对话框，在这里可以自由地输入音乐列表的名称，确认之后即可完成。勾选自己喜爱的歌曲，单击“添加到”按钮，从下拉菜单中选择刚才所创建的音乐列表即可完成添加操作（如图2）。这样，想要播放自己喜欢的歌曲时，不受地点局限，只

要有一台能上网的电脑，就可以登录谷歌音乐播放自己收藏的歌曲。怎么样，是不是很方便呢？



在“谷歌音乐”页面左侧的“默认列表”下，选择任意音乐列表后，页面右侧会显示该列表所包括的音乐，勾选并单击“分享”按钮，此时会弹出对话框（如图3），提示你将这个链接复制下来，然后通过QQ、Windows Live Messenger、E-mail等形式发送给朋友，就可以与对方分享自己的音乐收藏了。

分享音乐列表“我最喜爱的歌曲”

复制下面的链接发送给朋友，他她点击后便可收听这个音乐列表。

<http://www.google.cn/music/playlist?i>

复制

坚守XP也能用上Windows 7超级任务栏

文/缺少浪漫

Windows 7正式上市了,但是由于硬件和兼容性问题,还是有很多用户坚守XP最后的阵地。可是Windows 7实在是太炫了,特别是它的一些新奇功能,比如全新的任务栏,有没有办法移植到XP里呢?很简单,只需借助一款小软件。

首先从本期光盘下载“ViGlance”这款小软件,它可以在XP系统内模拟Windows 7超级任务栏,模拟的效果可谓有过之而无

不及。下载并解压后,直接双击“ViGlance OneStep.exe”即可启动超级任务栏了。这时将鼠标移动到任务栏图标上方,会显示当前打开窗口的缩略图(如图),想把程序“钉”在任务栏上的话,右键点击任务栏图标并选择“Pin”就可以了。除此以外,ViGlance还支持自定义任务栏功能,右键点击ViGlance托盘图标并选择Options,勾选需要的项目,无需重启即可使用。



提示 Attention

除了可以模拟Windows 7超级任务栏的ViGlance外,本期光盘还提供一款名为“ViStart”的小软件,它可以模拟Windows 7的开始菜单。操作方法和ViGlance类似,在此不再赘述。

该软件已收入本期光盘

按指定日期下载Bing背景图

文/孙敏

“Bing(必应)”的出现,让人们见识了搜索引擎背景图的精美,于是不少人每天都以收集“必应”的背景图为乐。可是一旦有事上不了网,难免就要漏掉几天,那还能把漏掉的图片下载回来呢?很简单,用Bing on Desktop这款小软件便能解决。

首先从本期光盘下载“Bing on Desktop”,它能够按指定的日期下载“必应”的背景图片(需

要.Net Framework 2.0支持)。该软件无需安装即可使用,只要将下载的文件解压后,双击其中的“BingDesktopChanger.exe”文件,此时会弹出Bing on Desktop的程序界面,默认下会自动下载当日所有的“必应”背景图片(如果下载完后弹出警告提示,只需单击Continue按钮即可)。接下来在Bing Desktop Images程序界面中单击下拉箭头,在弹出的

日历中选择想要下载背景图的日期,软件便会将这一天的背景图片下载,并存放在软件所在文件夹下的Images文件夹中。这样一来,你就再也不用为错过“必应”的精彩背景图而发愁了(如图)。

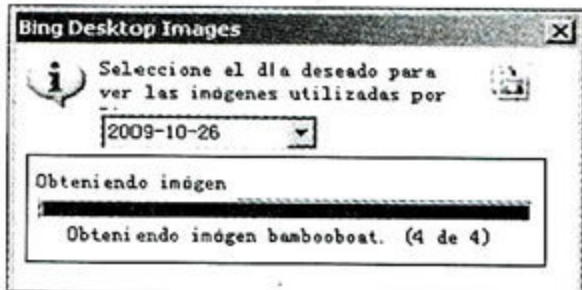

该软件已收入本期光盘

搜索关键字 我要手写的

文/沉默的石头

一般我们需要在网上搜索什么时,都是通过搜索引擎输入关键字后进行搜索。可是对家里的长辈来说,不管是拼音输入法还是五笔输入法都很复杂。此外,即使是打字神速的年轻人,也会遇到忘记汉字读音打不出来的情况……其实要解决上述问题很简单,使用百度老年搜索频道就可以了。百度老年搜索频道内置了一项手写输入功能,无需另外购置手写板,只需要打开这个功能,即可直接用鼠标划出汉字了。

首先打开百度老年搜索页面(<http://123.baidu.com/>),发现没有,窗口上方搜索框右侧有个“手写输入”选项。当需要用到手写输入时,点击一下该选项,此时在搜索框正下方会弹出一个手写输入框,

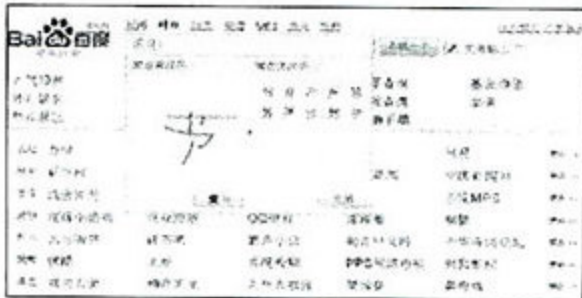

在“左边写汉字”栏中,利用鼠标划出想写的汉字,此时“右边选汉字”栏下会罗列出相关的汉字,从中选择自己需要的,该汉字便显示在上方搜索框中了(如图)。假如汉字写得不对,还可以单击“重写”按钮重新开始手写,输入完毕后,点击“关闭”按钮关闭手写输入框。怎么样?是不是既有趣又实用呢?

提示 Attention

在日常使用时,如QQ聊天中,想使用手写输入的话,可以切换到微软拼音输入法,点击“开启/关闭输入板”按钮,就可以在随之打开的输入板窗口中用鼠标手写输入汉字了。

群内好友搜出来

■ 文/浪漫

QQ群方便交流，但对于人数较多的QQ群却也有不便，比如很难找到群中某个会员，或者是在群里改名，但要避免重复，其实只要在群里搜一下，就可以解决这些问题。

安装最新版QQ2009。打开群聊天界面后，在搜索群成员一栏内输入需要搜索的QQ群成员的昵



称，即刻就会显示出所有符合条件的搜索结果，比如搜索昵称为“马”的成员，输入“马”后就会显示并和对方直接对话了（如图）。就这么简单，既可以快速定位群中成员，也可以在修改昵称前查看是否已有相同的名字。

提示 Attention
QQ群聊时除支持成员英文昵称搜索外，也支持中文搜索。

取词有道手机长出翻译眼

■ 文/缺少浪漫

有了翻译软件，手机就可以变身移动词典，遇到不认识的单词可以立刻掏出手机查询。但遇到一个英文图片或书籍中有多个不认识的单词，就需要多次输入逐一翻译，操作繁琐不说，还会影响阅读的流畅。其实取词可以有新玩法，让手机长出“翻译眼”就行了。

通过手机的摄像头取词，并且直接翻译，省去了输入单词的繁琐，让手机摄像头更加实用。《有道词典》最新的1.5版就支持摄像头取词，且操作非常简单，下载《有道词典》的SIS文件后复制到手机存储卡，进入到文件管理后选中安装文件确认安装即可。

目前手机有道版本只支持普及性较高的S60手机的摄像头查词，其他版本正在开发中。

接下来启动《有道词典》并选择“菜单→摄像头查词”（如图1），在随后弹出的是否启动向导窗口中选择“是”，将需要翻译的单词稳定在选词框中，将十字箭头对准需要翻译的



单词即可，保持稳定状态片刻软件会自动翻译单词，并显示单词的词义和音标（如图2），按下电话键还可以朗读单词。要查询其他单词，只需将十字箭头移向其他单词就可以了，操作诀窍只有一个：稳住。

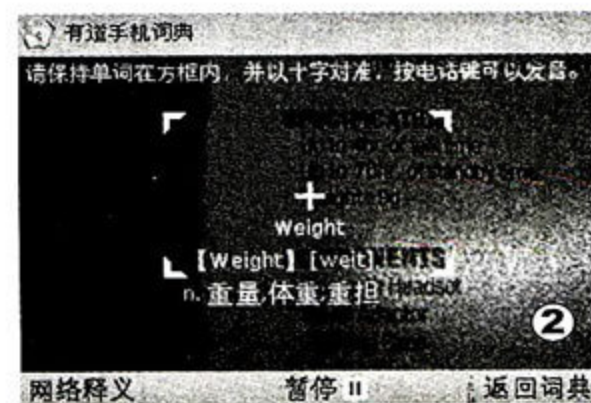

《有道词典》在屏幕取词时可通过选择“网络释义”功能查看单词的详细解释、例句和百科词条等更详细内容。

在任务栏中监控迅雷下载

■ 文/飞雪散花

Windows7任务栏的JumpList跳跃列表非常棒，可以预览程序窗口状态，非常方便。若是在任务栏的跳跃列表中能监控下载任务进度就更好。其实，只要安装新版迅雷，就能实现这项功能，并且可以在任务栏跳跃列表上直接操作控制下载任务。

在Windows 7下安装并启动迅



雷，会在Windows 7的任务栏中添加迅雷图标，以后有文件下载时，该图标上的数字就会出现变化，显示出具体的任务数量。若要查看文件的下载进度，只需将鼠标指向该图标，在出现的悬浮窗口即可看到（如图）。另外，在该窗口中，还可以通过单击“新建下载任务”、“开始所有任务”和“暂停所有任务”等按钮进行相应操作，的确非常方便。

在线计算QQ农场作物成熟时间

文/倾城怪猫

在QQ农场种菜种瓜,选择哪种作物,需要多长时间成熟,采摘后可以获取多少经验和金币都是有学问的,必须经过精确的计算,才能使收益最大化。人工计算太麻烦,安装软件不方便,还是用“QQ农场作物计算器网页版”在线计算吧。

在浏览器地址栏输入“http://www.taodafen.com/qq”,按下回车

键,打开“QQ农场作物计算器网页版”,根据自己的实际需要,在“作物种植时间选择”中设置好时间,然后在“作物列表”中选择一种作物,系统会自动计算出该作物的成熟时间。如果你不知道种哪种作物最合算,可以在“种植推荐”栏选择QQ农场等级,设置收获时

间和种植目的,系统将根据所设条件及各种农作物的属性给出最佳种植方案,并以图文并茂的形式在页面中显示(如图),作物品种、成熟时间一目了然。这样一来只要输入当前时间,收获时间就能准确掌握了。



给QQ农场上把锁晚上安心睡大觉

文/贺全荣

很多QQ开心农场玩家都有这样的郁闷经历:农场果实半夜成熟,为了防止成熟后被好友偷光光,只好半夜调好闹钟起来摘自己的果实,顺便偷偷别人的成熟果实。这非常影响自己和家人的休息,搞不好还要着凉。有没有办法让生活更健康呢?利用QQ农场的“健康模式”,给自己QQ农场上把锁,好友在这段时间里将无

法偷走你的果实。

进入自己的QQ开心农场,可以看到多了一个新的像闹钟一样的功能图标,这就是“健康模式”按钮(如图),单击该按钮,弹出



对话框,单击“马上开启健康模式”就可以了。这样每天的00:00—06:00为“和平休息时间”,好友不能偷你的农场的成熟果实,你同样也无法偷取好友的果实,这样晚上可以安心睡大觉了。

值得注意的是,“健康模式”在每天早上6点后自动解除,下一次使用需要重新开启。所以还要提防某些好友可能会抓住每天早上6点这个“健康模式”自动解除的时机,把所有半夜成熟的果实全部偷跑哦。

网络美图上传相册快人一步

文/风花雪月

很多朋友在写博时往往会引用网络靓图到博客或空间中,让文章更加生动。但要用到搜索引擎须先搜图,下载后上传到相册,比较麻烦。其实,只要用“可牛看图”,就可以直接在客户端调用搜索引擎搜索网络中的图片,遇到自己喜欢的图片还可以直接上传到网络相册,不用再下载到本地中转这么麻烦。

第一步:添加相册。运行可牛看图,单击窗口左上角“我的相册”按钮,在展开选项中单击“添加账户”,弹出“选择相册”窗口,从“请选择要收藏相册的类型”列表中选择一种相册(如图1)。单击“下一步”按钮,进入“设置账号”窗口,

填写用户名和账号,最后单击“完成”按钮,即可将网络相册账号添加到“可牛看图”中。

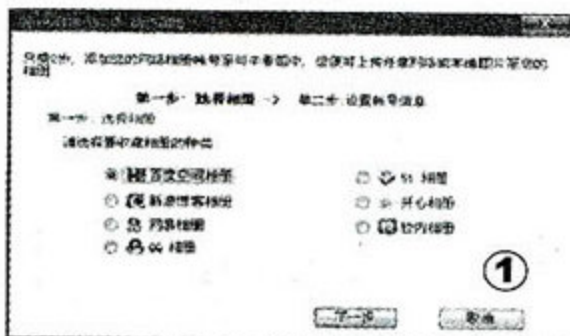

可以添加的相册包括百度空间相册、新浪博客相册、网易相册、QQ相册、51相册、开心网相册、校内网相册。只要重复以上操作,就可以将自己的多个网络相册添加进去。

第二步:上传网络靓图。运行

可牛看图可以调用百度、谷歌和搜狗等搜索引擎网络图片关键字,并可以指定大小过滤。搜到要用的图片时,在图片上单击鼠标右键,在弹出快捷菜单中选择“上传图片”(如图2),打开“选择要上传的相册”窗口,在左边选择相册账号,右边选择该账号下的相册,单击“开始上传”按钮(如图2),即可将图片直接上传到指定账号下的指定相册中。

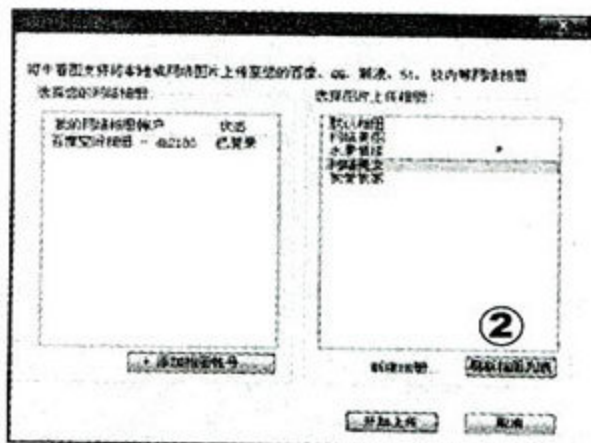



影院大片轻松查

文/喜羊羊

随着年底节日的来临,各大电影院线上映的大片越来越多,虽然有到电影院观影的想法,但附近的影院近期究竟在上映什么片儿,还需要查查。最近谷歌中国(google.cn)与著名电影社区时光网(mtime)合作,推出在线查询影院大片的新服务,这对爱电影的我们来说很有帮助。

首先,打开<http://www.google.cn/movies>,即可看到今天本地周边大型电影院影片上映的情况(如图1)。若想看其他城市的影院放映情况,在左上角的“更改地点”提示框中输入需要的城市,更换地点即可查询。

其次,根据自己的习惯查询分



提示 Attention

由于谷歌影院大片查询是根据你的IP地址来判定位置,因此只要打开页面,就可以直接看到你所在城市的影院大片的上映情况。

类内容。可以查询2日之内的电影,点击“明天”即可查询明天的电影上

映情况。也可以点击“电影”,根据近期上映的电影进行分类,看看附近影城上映的时间。如果对电影院的路途不熟,不妨点击“显示地图视图”,调用谷歌地图的页面,查询电影院在地图上的位置(如图2),找路去电影院也非常方便。



最后,若是想查询具体的电影的情况,也可以在搜索框中输入影片的名称。例如想搜电影《2012》的上映情况,就输入“2012”,敲回车,即可弹出影片2012在时光网的影评介绍、影院上映时间等信息。

播放完整APE镜像 每首歌都要显歌词

文/懒洋洋

无损格式的APE等同于CD光盘的音乐品质,受到很多音乐爱好者的喜欢,很多人会收集大量的完整CD镜像转制的APE音频在电脑上欣赏。用foobar2000播放这种用CUE索引文件标记的APE歌曲时,即便使用乐辞等外挂歌词插件,也只能显示APE光盘镜像中第一首音轨的歌词,后面音轨中的歌词全部无法显示。有没有办法让APE+CUE格式的高品质音乐也能完整欣赏全部光盘音乐的对应歌词呢?其实,用酷狗新版2010,就能解决这个让人困惑的问题。

加本地歌曲”,定位到APE+CUE所在的目录后,点击文件类型右侧的下箭头,选择“CUE音频索引文件”,添加后,在播放列表中即可看到音频镜像中的音乐列表。

接下来启用动感歌词:点击右侧的窗口标签,切换到动感歌词,然后点击需要播放的对应音轨歌曲,即可读取歌曲的标签信息,并通过互联网搜索歌词,下载匹配之后显示出来。还能以幻灯片的形式在背景上显示其他网友上传的该歌手的图片(如图2)。



在酷狗2010中,点击主界面左侧播放列表的“添加”按钮,选择“添



若是酷狗服务器在线都搜不出来该音轨的歌词,有可能是网上还没

有该首歌的歌词文件,我们可以在动感歌词界面,点击右键,选择搜索歌词,输入正确的歌手名称和歌名,用手动搜索的方法,搜索并下载歌词即可(如图3)。



这样一来,之前用foobar2000和千千静听等软件在播放APE的CUE索引文件时,歌词显示不完整的问题就顺利解决了。任意点选APE镜像中的歌曲,只要有歌词文件存在,就可以显示正确的歌词了。

提示 Attention

而对于那种非常新或者非常冷门的歌曲的歌词,大家也可以试试搜索引擎,例如百度歌词搜索,将lrc歌词下载到本地,然后在动感歌词中添加进去。

年末FB用群活动呼朋唤友

文/番茄蛋挞

年底了,圣诞加元旦时一帮朋友总算有了正儿八经的名义聚会加FB了,要举办这样的聚会活动,用QQ的群功能自然是最方便的。但不是所有人都能够及时收到这种聚会活动的消息,即便是用群公告的形式发布的消息,因为字数限制也可能表述不清,比如活动的地址、费用说明等,错过即时消息又想参加活动的朋友往往需要一再询问。其实可以利用QQ群空间的群活动来创建非常详细的聚会说明。

打开好友群,点击对话框左上角的群空间按钮,进入QQ群空间主页后,切换到“群活动”,任意群

内成员都可以点击右侧的“发起活动”按钮创建详细的活动说明,在打开的群活动页面,设置本次活动的一些必要信息,如活动名称、时间、地点、人数限制等(如图)。



在活动详情中,除了详细的文字描述,还可以插入图片、Flash

和背景音乐,如本次活动地点的Google地图,但要注意的是这里插入的本地图片尺寸最大只有800×600,背景音乐只支持后缀为.wma和.mp3的链接地址。

活动详情填写完毕后,点击下方的“发起活动按钮”即可提交申请,待腾讯通过活动申请后(2个小时左右),所有群内成员即可在聊天窗口和群动态内看到新发起的活动了,想要参加的朋友点击活动的标题链接或“活动详情”即可查看详细说明,点击“我要参加”即可报名了。那些未能及时收到活动详细消息的朋友,也可将本次活动的页面网址复制下来发送到群邮件里,好友收到邮件点击链接即可查看活动的细节说明并报名参与了。

干掉桌上的流氓快捷方式

文/阿呆

最近很多朋友反映,在XP桌面上多了“高清电影”、“精彩小游戏”、“淘宝商城”这三个顽固的快捷方式,选中后无法直接用Del键删除,甚至是使用传统的大杀器Ulocker也无法干掉它们。下面就教大家删除这几个顽固的流氓快捷方式的方法。

首先在桌面上点击右键,依次点击“排列图标/运行桌面清理向导”,点击下一步,勾选“高清电影、精彩小游戏、淘宝商城”这三个需要删除的图标,再点下一步,将这

三个图标转移到“未使用的桌面快捷方式”文件夹。

打开“未使用的桌面快捷方式”文件夹,里面就会出现“高清电影、精彩小游戏、淘宝商城”的真实文件名,如:高清电影.{0EF8F6B1-E0CC-415E-AF65-73C875C33B40},淘宝商城.{0F14A9C3-20E4-4B21-8E54-18B2C4D59CB0}。

此时,点“开始/运行”,输入“regedit”并回车,进入注册表编辑器,依次展开:

HKEY_LOCAL_MACHINE\SOFTWARE\Microsoft\Windows\CurrentVersion\Explorer\Desktop\NameSpace项。在NameSpace分支下可以找到“未使用的桌面快捷方式”中三个文件的名称,如{0EF8F6B1-E0CC-415E-AF65-73C875C33B40}(高清电影),{0F14A9C3-20E4-4B21-8E54-18B2C4D59CB0}(淘宝商城),右键点击这些注册表项,选择“权限”,赋予“组或用户名称”中的管理员账号或everyone以完全控制权限,应用或确定后,再将这几个键值删除即可。退出注册表编辑器后,在桌面上按一下F5刷新一次,就会发现这几个流氓图标不见了。

QQ拼音长句输入可以吃后悔药

文/世纪

在用拼音输入法打字时,输入词组或长的短语,打字的速度会更有效率,甚至可以输入一些常用的自定义词组来提高效率。不过,连续输入太快会导致打字错误率上升,在输入了很长一段短语之后敲回车打出汉

字,则会出现和原始意思毫无关联的其他词组,又要重输一次正确的拼写就非常闹心。其实,利用QQ拼音输入法,就算输错了拼写也没关系,可以迅速后悔一次,马上纠正刚才的错误,节约了时间。

例如,输入一句“输错了拼写”,一时手快错敲为“输错了贫血”,这时,只要按“Ctrl+Backspace”,就能迅速恢复上次输入的拼音串(如图),马上修改最后的输入,就能很快改正过来。

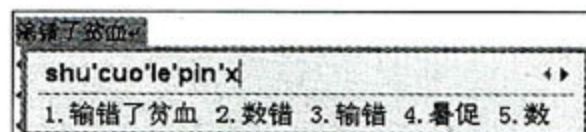

条件格式 让年终报表更直观更生动

文/陈桂鑫

快到年底了,每到这个时候,COCO总是要制作大量的报表。不过,纯数字年终报表总让人感觉不够直观,制作成图表虽然直观,但只适合用来看总体趋势,在需要细看所有数字时反而不如表格直观……这可把COCO难倒了。不过下面三个办法,说不定能助COCO一臂之力。

数据条直观显示进度

公司有很多个项目正在进行中,年底当然得统计一下各项工作的进度,在此最好是使用直方图大概表示出工作完成进度的百分比,以便领导及时直观地了解工作进度。

用Excel2007打开项目进度表,选中工程进度所在区域(F列),单击“开始”选项卡“样式区域”中的“条件格式”,在下拉菜单中选择“数据条”(如图1),并在其下列表中选择一种数据条,如橙色,选中单元格就会根据单元格数据大小显示出类似直方图的进度彩条。这样工程进度显示就直观多了吧?



默认数据条是以选中区中数据的最小值和最大值作为进度条的起点和终点的,为了让显示更准确一些,可以把它改成0和100%。选中F列,单击“条件格式”,选择“管理规则”,在“条件格式规则管理器”的列表中双击刚添加的“数据



条”规则项,即可打开“编辑格式规则”窗口。从中把最短数据条和最长数据条的类型都设置成“数字”,并分别输入为0和100%(如图2),确定返回即可。在此还可随意修改数据条颜色、设置只显示数据条不显示单元格值等等。

加红色突出显示前五名

公司年底通常要对所有项目经理完成的工程量进行评比,对前五名给以奖励,在报表中最好用比较醒目的红色标示出来。

选中数据所在的D列,单击“开始”选项卡中的“条件格式”,选择“项目选择规则/值最大的10项”。在打开的对话框中,把最大项个数10改成5,并单击“格式”的下拉按钮并选择“浅红填充色深红色文本”即可(如图3)。当然你也可以选择“自定义格式”打开格式窗口进行具体格式设置。如果有多个值与第五名相同,则几个相同值都会被当成第五名,也就是说若有三个并列第五名,则被加红的就会多2个,变成七个人。



一般往往还要求标示出低于平均水平的人,以便领导点名批评。对此同样只要单击“条件格式”并选择“项目选择规则/低于平均值”设置为绿色填充即可。在Excel2007中可对同一单元格区域重复设置多种条件格式,各种条件会同时发挥效果,因此,设置的前五名和低于

平均值的格式可同时显示。不过当数据同时符合多个条件且格式有冲突时,则以最后设置的条件格式为准,即若是前五名同时低于平均值的单元格只会显示为绿色填充。

添箭头升降趋势一目了然

对于所有项目的完成工作量来说,往往还需要与去年同期做个比较,对于同比增长值就很有必要在前加一箭头显示升降情况。当同比增长值在±1间时“→”为持平显示,在1~100时为略升的斜上箭头,100以上为上升“↑”,-1到-100为小幅下降的斜下箭头,-100以下为“↓”,这样与去年同比升降情况自然就一目了然了。

用Excel2007打开销售情况工作表,选中同比增长的F列。单击“开始”选项卡中的“条件格式”,在菜单中选择“图标集/其它规则”命令,在窗口下侧的“图标样式”下拉列表中选择“五向箭头(彩色)”。把四个类型全部选择为“数字”,并顺次输入值为100、1、-1、-100(如图4)。完成后单击“确定”按钮,就可以在工作表中看到所有同比增长值前都显示了一个表示升降的彩色箭头。





2010快到了 准备新的工作日历

文/蔡小森

对于工作忙碌的人来说,如何记住所有重要约会和会议可是个麻烦问题。如果能够自制一份标注有所有重要的约会和会议等工作信息的日历,再把它做成电脑壁纸,每次打开电脑都能看到日历上的工作提示,相信再忙的日子也不会忘事了吧?

妙用模板,快速创建日历

打开Word2007,单击左上角的“Office”按钮,选择“新建”,在“新建文档”窗口上侧的搜索框输入“2010 日历”回车,搜索完会列出很多2010年日历的模板(如图1)。选中一个日历模板(例:蓝色经典),单击“下载”按钮,等下载完成后就会自动生成一个日历文档,这就是我们要的日历了。

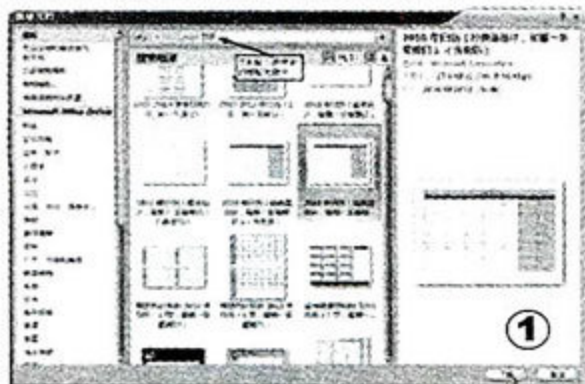

在“新建文档”窗口左侧模板分类中选择“日历”,再选择“2010 日历”,同样可找到2010年的日历模板。这些模板都是在网络上的,所以必须先连线上网后才能找到。下载使用过的模板以后就可以离线使用了,可以在“我的模板”或“最近使用过的模板”中找到。

小编帮你选模板

不同的人群对于日历模板的需要是不一样的,小编把日历模板大致分为几个类别,帮助各位选择适合自己的模板。

1. 只有一页日历的模板:比较适合公司职员标记一些重要的日子(比如工作完成日),这样可以对本年度的工作安排有个大体掌握。

2. 没有双休日的日历模板:也适合办公人员,它没有双休日,扩大了周一到周五的记事空间,比如班主任可以将每周的教学任务事先

安排好,方便科学工作;职工也可以将工作进度详细记录在上面。

3. 周历模板:这个模板适合公司老板或白领安排每周行程之用,它以表格形式确定每天的工作日程,表头行显示日期、星期几和这一天在一年中是第几天等情况,表头列显示一天内的具体时间,行与列相交的单元格处填写具体的工作内容。

4. 农历日历模板:比较适合经常要查看农历的人员。它将对对应公历的农历情况写在对应位置的下边,并清楚标明新改动的假日安排。

添加工作计划

单单有了日历还不行,要想把明年的工作计划安排好,应该在自制的日历上标明各种计划安排,比如例会、年终总结、出差、会见客户的日期,甚至可以插入一些图片作为特殊日期的标示(如图2)。但如果日程安排比较具体,单用一种格式来标明日期,反而不能清楚地显示具体的计划。这时,可以将不同任务的日期用不同的格式来标明,将它们区分开来。比如将“例会”设为红色加粗,将“会见客户”设置成红底白字加粗,将“出差”设置成斜体加粗。通过不同的格式,就使得每个月的任务一目了然。

不过,日历中文字分好几类逐一调整会比较麻烦,建议利用样式进行设置。单击“开始”选项



卡“样式”区域右下角的斜箭头,在“样式”窗格中可看到各类文字的样式,右击其中的“Dates + Garamond 自定义颜色”选择“选择所有365个实例”,即可同时选中所有新历的日期设置格式。

把日历做成壁纸

再下来就是将日历设置为壁纸,这样每次打开电脑都会看到日历中的工作提示信息,自然就不会因为工作太忙而忘记重要事情了。

首先要为日历加上墙纸背景图,切换到“插入”选项卡,单击“图片”,选择插入一张喜欢的图片,再右击图片选择“文字绕排/衬于文字下方”,再适当调整图片大小,使其排满整个页面即可,然后命名保存为“2010日历.docx”。接着就是将日历分别保存为12张不同月份的图片以便做墙纸使用。

打开PPT2007,从文件夹中直接把做好的“2010日历.docx”文档拖入PPT2007窗口编辑区,日历就会转换成一张图,适当调整大小后,右击选择“另存为图片”命名保存即可。这样就得到1月的图,把“2010日历.docx”文档中第一页的内容删除后再重复此操作即可得到2月的图,如此依次制作出12个月份的图片。

然后,只需要将日历图片设为桌面,就可以看清楚每个月的工作计划了(如图3)。



对比数据 轻松由我

文/木又木人

对比数据是一件枯燥而又乏味的事情,但是不少单位和公司都有月末核对各项数据的习惯。要知道,手工核对可是非常辛苦的,有没有什么简单的方法,可以让两个Excel表自动对比,并得到结果呢?

小李所在的公司每季度都会从网管软件中把公司所有计算机的硬件信息导出生成Excel报表,并且和平日手工维护的公司计算机台账表中的数据进行比较的习惯,下面就来看看小李是怎么用Excel实现自动对比数据的!

小李有话说

我们公司计算机的硬件数据表由六列组成,分别是部门、计算机名、CUP型号、硬盘序列号、内存容量和网卡MAC地址。对比的要求是在“部门”、“计算机名称”都相同的情况下依次比较其余四列,并给出结果。要让Excel自动完成这个工作,首先需要让Excel发现不同,然后用文字告诉我们。例如比较“CUP型号”列时,如果相同则显示“正常”,不同则显示“CPU型号有误”。

唯一单号	部门	计算机名	CUP型号	硬盘序列号	内存容量
1	人力资源部	HR-PC01	Intel P4 2.4	WD800JB	1GB
2	人力资源部	HR-PC02	Intel P4 2.4	WD800JB	1GB
3	人力资源部	HR-PC03	Intel P4 2.4	WD800JB	1GB
4	人力资源部	HR-PC04	Intel P4 2.4	WD800JB	1GB
5	人力资源部	HR-PC05	Intel P4 2.4	WD800JB	1GB
6	人力资源部	HR-PC06	Intel P4 2.4	WD800JB	1GB
7	人力资源部	HR-PC07	Intel P4 2.4	WD800JB	1GB
8	人力资源部	HR-PC08	Intel P4 2.4	WD800JB	1GB
9	人力资源部	HR-PC09	Intel P4 2.4	WD800JB	1GB
10	人力资源部	HR-PC10	Intel P4 2.4	WD800JB	1GB
11	人力资源部	HR-PC11	Intel P4 2.4	WD800JB	1GB
12	人力资源部	HR-PC12	Intel P4 2.4	WD800JB	1GB
13	人力资源部	HR-PC13	Intel P4 2.4	WD800JB	1GB
14	人力资源部	HR-PC14	Intel P4 2.4	WD800JB	1GB
15	人力资源部	HR-PC15	Intel P4 2.4	WD800JB	1GB

接下来,从A2开始向下拖曳,为整个A列填充同样的公式,即为每一个“单号”都建立一个这样的字符串。最后用同样的方法在要对比的计算机台账表中也生成一个同样的列,并且将它的全部数据复制下来,粘贴到前面一个表,即导出表的Sheet2工作表中。

第二步:对比开始

在导出表的Sheet1中,是原来导出表中所有的数据,在最右端(小李的数据表里是I行)新建一列,首先在I11单元格中输入列名“比较CPU型号”,然后在I2单元格中输入公式: =IF(ISERROR(VLOOKUP(A2,Sheet2!\$A\$1:\$A\$15,1,FALSE)),"查无此单",IF(EXACT(D2,VLOOKUP(A2,Sheet2!\$A\$1:\$G\$15,4,FALSE)),"正常","CPU型号有误"))。这段公式的意思是对CPU型号进行对比判断,确定无误后,向下拖曳填充整个I列,即可实现自动显示比较结果的目的了(如图2)。

小李有话说

怎么样?是不是很简单啊!这里小李再给你进一步解释一下:在上述公式中,VLOOKUP函数是Excel中的查找函数,详细语法为“VLOOKUP(lookup_value, table_array, col_index_num, range_lookup)”。其中lookup_value表示要查找的值; table_array表示要查找的区域; col_index_num为table_array中待返回的匹配值的相对列序号,其中左列为1,其右边一列为2,依此类推; range_lookup为一逻辑值,为FALSE时函数VLOOKUP进行精确匹配查找,否则是近似匹配查找。而“ISERROR(value)”函数则是检查一个值是否为错误值,如#N/A、#VALUE!、#REF!、#DIV/0!、#NUM!、#NAME?或#NULL!等,返回True或False的结果。“EXACT(text1,text2)”函数则是测试两个字符串是否完全相同,如果它们完全相同,则返回TRUE;否则,返回FALSE。最后,函数“EXACT”是用于区分大小写,它可以忽略格式上的差异。

最后,参照I2单元格的公式,依次在J2、K2、L2单元格中输入硬盘序列号、内存容量和网卡MAC地址的判断公式,就大功告成了(如图3)!第一次使用后,可以将文件保存下来,以后就可以直接把数据粘贴到该Excel表中进行对比了,可谓一劳永逸。当然,你也可以根据自己的情况和需求,将上述操作应用在不同的对比中。

第一步:准备工作

在导出的计算机硬件数据表中,先在第一列(即A列)前新插入一个列,并且在新列的第二个单元格,即新的A2单元格中输入公式: =B2&"_"&C2(第一行为标题行,没有数据,所以从第二行开始)。该公式的意思为把“部门”、“计算机名称”通过下划线联接起来,并组成一个新的字符串(如图1),这样新生成的字符串将是唯一的一个,目的就是防止在稍后的自动比较中发生重复。

唯一单号	部门	计算机名	CUP型号	硬盘序列号	内存容量	网卡MAC地址	比较CPU型号
1	人力资源部	HR-PC01	Intel P4 2.4	WD800JB	1GB	00-00-00-00-00-00	正常
2	人力资源部	HR-PC02	Intel P4 2.4	WD800JB	1GB	00-00-00-00-00-00	正常
3	人力资源部	HR-PC03	Intel P4 2.4	WD800JB	1GB	00-00-00-00-00-00	正常
4	人力资源部	HR-PC04	Intel P4 2.4	WD800JB	1GB	00-00-00-00-00-00	正常
5	人力资源部	HR-PC05	Intel P4 2.4	WD800JB	1GB	00-00-00-00-00-00	正常
6	人力资源部	HR-PC06	Intel P4 2.4	WD800JB	1GB	00-00-00-00-00-00	正常
7	人力资源部	HR-PC07	Intel P4 2.4	WD800JB	1GB	00-00-00-00-00-00	正常
8	人力资源部	HR-PC08	Intel P4 2.4	WD800JB	1GB	00-00-00-00-00-00	正常
9	人力资源部	HR-PC09	Intel P4 2.4	WD800JB	1GB	00-00-00-00-00-00	正常
10	人力资源部	HR-PC10	Intel P4 2.4	WD800JB	1GB	00-00-00-00-00-00	正常
11	人力资源部	HR-PC11	Intel P4 2.4	WD800JB	1GB	00-00-00-00-00-00	正常
12	人力资源部	HR-PC12	Intel P4 2.4	WD800JB	1GB	00-00-00-00-00-00	正常
13	人力资源部	HR-PC13	Intel P4 2.4	WD800JB	1GB	00-00-00-00-00-00	正常
14	人力资源部	HR-PC14	Intel P4 2.4	WD800JB	1GB	00-00-00-00-00-00	正常
15	人力资源部	HR-PC15	Intel P4 2.4	WD800JB	1GB	00-00-00-00-00-00	正常

唯一单号	部门	计算机名	CUP型号	硬盘序列号	内存容量	网卡MAC地址	比较CPU型号
1	人力资源部	HR-PC01	Intel P4 2.4	WD800JB	1GB	00-00-00-00-00-00	正常
2	人力资源部	HR-PC02	Intel P4 2.4	WD800JB	1GB	00-00-00-00-00-00	正常
3	人力资源部	HR-PC03	Intel P4 2.4	WD800JB	1GB	00-00-00-00-00-00	正常
4	人力资源部	HR-PC04	Intel P4 2.4	WD800JB	1GB	00-00-00-00-00-00	正常
5	人力资源部	HR-PC05	Intel P4 2.4	WD800JB	1GB	00-00-00-00-00-00	正常
6	人力资源部	HR-PC06	Intel P4 2.4	WD800JB	1GB	00-00-00-00-00-00	正常
7	人力资源部	HR-PC07	Intel P4 2.4	WD800JB	1GB	00-00-00-00-00-00	正常
8	人力资源部	HR-PC08	Intel P4 2.4	WD800JB	1GB	00-00-00-00-00-00	正常
9	人力资源部	HR-PC09	Intel P4 2.4	WD800JB	1GB	00-00-00-00-00-00	正常
10	人力资源部	HR-PC10	Intel P4 2.4	WD800JB	1GB	00-00-00-00-00-00	正常
11	人力资源部	HR-PC11	Intel P4 2.4	WD800JB	1GB	00-00-00-00-00-00	正常
12	人力资源部	HR-PC12	Intel P4 2.4	WD800JB	1GB	00-00-00-00-00-00	正常
13	人力资源部	HR-PC13	Intel P4 2.4	WD800JB	1GB	00-00-00-00-00-00	正常
14	人力资源部	HR-PC14	Intel P4 2.4	WD800JB	1GB	00-00-00-00-00-00	正常
15	人力资源部	HR-PC15	Intel P4 2.4	WD800JB	1GB	00-00-00-00-00-00	正常



Word 2007另存.doc更快捷

■ 文/引火虫

很多朋友已经开始用Word 2007替代Word 2003等低版本,不过Word 2007默认使用*.docx格式作为文档保存格式,考虑到交流的方便,一般还是建议保存为*.doc格式,但这往往需要单击Office按钮,依次选择“另存为/Word 97-2003文档”,或者在“另存为”对话框的“保存类型”中选择“Word 97-2003文档”,无论选择哪一种方法都相当麻烦。

当然,如果你只需要将文档保存为*.doc格式,那么可以通过Office按钮,打开“Word选项”对话框后,将“保存文档”的“将文件保存为此格式”选项设置为“Word 97-2003文档(*.doc)”即可。不过,问题是有时候可能需要保存为*.docx格式,有时又需要保存为*.doc格式,该如何解决这一尴尬的问题

呢?其实,可以为*.doc格式的保存操作设计一个快捷键,这样就会方便多了。进入Word 2007,按照如下步骤进行操作:

第一步:按下“Ctrl+Alt”组合键的同时,按下数字小键盘上的加号键,此时光标会变成中国结的图案(如图1)。

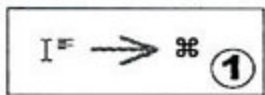

第二步:单击左上角的Office按钮,依次选择“另存为/Word 97-2003文档”,此时光标的中国结图案会变成默认的光标图案,并弹出“自定义键盘”对话框(如图2)。鼠标单击“请按新快捷键”后面的文本框,在这里按下自己准备使用的快捷键,例如“Ctrl+Alt+Q”组合键,单击“将更改保存在Normal”提示框菜单,

并单击“指定”按钮。此时“当前快捷键”下面的文本框中会出现“Ctrl+Alt+Q”的信息。

第三步:关闭对话框,以后需要将文档保存为*.doc格式时,只要按下“Ctrl+Alt+Q”组合键,就会直接弹出保存类型为“Word 97-2003文档”的另存为对话框,不需要再另行设置。怎么样,是不是节省了很多无谓的鼠标动作呢?



最近,小编在网上发现一个新词——鬼旋族,指下班后不急着回家,在街上四处瞎逛的年轻白领,而他们之所以不愿回家的原因是工作压力太大,不愿在下班后继续面对家庭琐事……对此,小编很有认同感。如今,大部分

独生子女(80后)纷纷建立起自己的家庭,上有老,下有小,没有压力太难了!有压力怎么办?逃避肯定不是办法,本期“Office加油站”和你一起分享减压小贴士:

- 倾诉: 倾诉可以取得内心感情与外界刺激的平衡。向朋友倾诉也可,自言自语也行,对身边的宠物讲都行。
- 旅游: 当一个人心里苦恼时,就请个假,走到大自然中,让大自然平静自我的内心吧。
- 读书: 不必细读,随便翻翻即可。一旦抓住一本好书,尘世间的一切烦恼都会抛到脑后。
- 听音乐: 轻松愉快的音乐会使人旷神怡,沉浸在幸福愉快之中而忘记烦恼。
- 忘却: 忘记烦恼,忘记忧愁。



在Outlook中使用函数

小编你好,我想请教一下,在Outlook里能否使用Excel函数呢?因为工作关系,我需要在邮件中直接粘贴一些简单的数据表格,偶尔还需要计算一下总和或平均数之类的东西,虽然都是很简单的计算,但靠手工计算还是太耽误工作了,于是我想能否将Excel中的函数公式应用到Outlook里呢?请小编解答。

答:你好,在Outlook中当然可以使用公式!以Outlook 2007为例,在写信编辑窗口中插入表格后,选中该表格,上方将出现“表格/设计”选项卡,点击切换到“布局”选项卡,并以光标定位插入公式的单元格,在“数据”命令组中,单击“公式”按钮,此时将弹出“公式”对话框,输入所需公式,如“=SUM(ABOVE)”。当然,如果你记不得怎么写也没关系,在“粘贴函数”下拉列表中,直接选择所需函数,确定后单击“确定”按钮返回,此时计算结果已经出来了,将邮件发送出去,并且不用担心对方是否看得到。如果在插入函数后,更改了表格中的数据,只要选中函数所在单元格后,单击F9快捷键刷新即可。

年底到了,很多栏目都会推出回顾文章,网络导航能做点什么呢?其实一年下来,网事真不少!今天我们就来看看关于网络流行语的那些事吧!

文/满堂喝彩

在线玩转驱动升级

对于很多电脑新手来说,硬件驱动的安装和升级是一件非常麻烦的事,搞不定驱动安装与升级,电脑常常会出现很问题,让人郁闷。现在简单了,只要登录“驱动精灵在线版”(up.mydrivers.com)网站,无须自己动手即可让网站帮你检测你的电脑硬件信息,然后会自动帮你查找、下载和安装匹配的驱动程序。只需要轻松两步,即可搞定所有驱动问题,真是方便极了。



召之即来的在线输入法

上网就要打字,想打字首先要有一款趁手的输入法。搜狗拼音输入法无疑是目前最常用的输入法之一,可不是每台电脑上都会安装搜狗输入法,别急,现在只要登录“搜狗云输入法”(pinyin.sogou.com/cloud)网站,无须安装软件即可随时随地使用搜狗拼音输入法了,不信就去试试吧。这世上没有做不到只有想不到,搜狗这次推出的云输入法确实让人惊喜哦。

没有什么是不能测的

人是复杂的,每个人对于自己都有很多不了解的地方。想要了解真实的自己,想要探寻别人的感受,那不妨来出一道测试题,看看自己和大家的感受是怎样的。有趣网(www.uqude.co)就是一家专业的情感测试类社交网站,网站提供丰富的测试题,同时也允许用户随意创建情感相关的测试、投票、竞猜、评价等,召集大家一起来回答,从而增进用户间的彼此了解和情感交流。



赶时髦从这里开始

人人都想追求时尚,可时尚就像东南西北风,昨天的流行货可能明天就成了过时品,想要准确把握时尚的脉搏,不妨来关注一下时髦网(shimao.tv)吧。这是一家专业的时尚资讯网站,它最大的特色就是全部采用视频内容,使用户能够很直观的了解世界重要时装盛事、各大时装周资讯、各大时尚品牌T台秀场、设计师、造型师、模特、各类艺术节、电影节、时尚界人士聚会派对等内容,相当过瘾,绝对让你眼花缭乱。



轻轻松松搜索文档

网络上很多有价值的文件都不是网页形式,而是以PDF文档和Office文档存在的,如课件、论文和报告等。不过在网上搜索到的文档很杂,常常是想要的找不到或是下载回来的文件有错误等等。最近百度推出的“知道文档分享平台”则解决了此类问题,用户可以在这里在线阅读和下载课件、习题、考试题库、论文报告、专业资料等,由于它采用的是分享制,平台上所累积的文档都是由网友主动上传的,从而保证了文档质量。



为2009网络流行语颁奖

文/满堂喝彩

2009的网络依然热闹非凡,身具大智慧的网友们用自己的创意不断炒翻着互联网,并把这种群众智慧凝聚成了网络流行语。目前,网络热词已经几乎等同于社会热词了,现在就让我们梳理一下2009年那些流行的网络热词,看看你能不能想起一些事情。

最受模仿者欢迎奖:哥系列

2009年最让人忍俊不禁但又把玩不止的当属两大自恋型流行语“哥吃的不是面,是寂寞”和“不要迷恋哥,哥只是个传说”。随着这两句流行语的热炒,网友争相模仿此句,一时间网上“寂寞哥”和“传说哥”横行。如“哥上的不是网,是寂寞”、“世上本没有哥,但迷哥的人多了,就开始出现了哥”、“哥不寂寞,因为有寂寞陪着哥”等等。这两大流行语极具自恋性,精辟的概括了一些人上网的心态,故而大受欢迎。

热词发源地:猫扑 (www.mop.com)

网络集体狂欢,影响了社会各界和媒体们的对此话的深度分析。为2009年无厘头流行语贡献最大的,当然就是贾君鹏和他妈妈了。

最另类奖:还有两位“哥”

选秀节目上最令人关注的无疑是那些独具个性的人物,今年拥有“绵羊音”的选秀歌手曾轶可引发了网友的极大兴趣。人们将她 and 同样极具个性的李宇春一起并称“曾哥”与“春哥”,并引发了一系列的“衍生物”,包括表情、短语等等,堪称今年最另类的流行。

流行语年度人物奖:贾君鹏和他妈妈

网络上很多流行语的出现都让人感觉莫名其妙,可它就是那么实实在在地火了。在百度贴吧魔兽吧里,一个只有标题“贾君鹏,你妈妈喊你回家吃饭!”的空帖一天内迅速成为网络第一神帖,点击数百万,回帖数十万,并引发了一场众多网友们参与的



● 消费者又疑诈骗电话 奔驰车大奖再遭拒领

继国美促销送奔驰车活动被当成诈骗电话后,昨日沪上又有一名消费者因为担心接到的中奖电话是诈骗电话,从而拒绝领取价值30多万元的奔驰轿车大奖。记者从推出这一抽奖活动的某购物网站了解到,中奖者赵小姐是一名19岁消费者,该消费者始终不相信自己已经中奖,甚至多次拒绝接听电话。

点评 难道天上偶尔也会掉馅饼?不过这个几率估计跟中彩票不相上下了。

● 我国年废弃旧手机约1亿部致电子垃圾泛滥

一项调查结果显示,不少消费者平均不到1年8个月(折合约600天)就会更换一部手机。我国每年更换下来的废旧手机约1亿部。一部手机废弃后,相关的充电器、电池等配件也随之成了垃圾,造成极大的资源浪费并不断增加环境的负担。

点评 拜托大家别换得那么快,就当是为地球做点贡献吧!

● 通过咳嗽声来诊断疾病的手机软件

感觉身体有些不舒服?对着你的手机咳嗽一下就可以进行快速诊断,这并非白日做梦。一家叫做STAR的科研公司正在开发一种软件,该软件可以通过分析咳嗽的声音来判断出是普通感冒还是流感或肺炎等其它呼吸道疾病。此外,该软件还可以通过分析咳嗽的干湿程度来确定病人需要止咳药还是去看医生。

点评 望闻问切都给我搬到手机里去吧!

● 一颗小行星近距离掠过地球 仅提前15小时发现

一颗小行星以非常近的距离从地球身边擦身而过,而当时两者之间最近的距离只有8700英里(约1.4万公里)。更为令人后怕的是,天文学家在小行星最接近地球仅仅15个小时之前才发现这一飞向地球的小天体。不过,天文学家认为,即使这颗小行星与地球正面相撞,也不可能对地球造成太大的影响,因为当它穿越大气层时就可能会被燃烧殆尽。

点评 看来行星撞地球目前只能存在于《2012》这样的电影中。



时间会冲淡一切,但记忆里偶尔泛起的浪花却总是轻易地把我们带回从前——年少时还不知何谓爱情就乱哼着《你的柔情我永远不懂》,今天,歌者已和我们天人永隔,唯一留下的就是那些已经含糊的旋律……本期的网事一箩筐就来翻看一下时光中的记忆吧。

网龄 Net Age

哪个比我网龄长

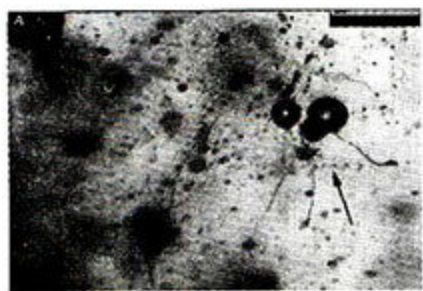

资深网虫们习惯在菜鸟面前炫耀自己的网龄,前一段时间编辑部也晒过各人的QQ龄,其实跟下面的“网友”相比,当真汗颜得很。在英格兰发现的一块琥珀里,科学家发现了世界上最长“网龄”的蜘蛛网,根据科学家监测,这块琥珀大概形成在1.4亿年前。琥珀里面除了蜘蛛网还有昆虫的残骸、植物的碎屑以及远古的微生物。牛津大学古植物学家Martin Brasier说:“这是我们发现的化石历史上最早的蜘蛛网。”他们使用先进的电脑技术来研究当时的蛛丝,各种证据,包括蛛丝的编织方式以及其上附着的粘液成分,都说明这张网的作者蜘蛛种类接近于现今的环网园蛛。

在此之前,2006年曾经报道过琥珀中封禁的最早的蛛网的年龄是1.36亿年。

再见 GoodBye

不想说再见

地球上的植物和动物由于环境破坏和全球温室效应,每年都有数百乃至近千种和我们永远地说再见了,对于每一个关心环境、爱护自然的人来说这是一种莫大的悲哀。国际自然保护联盟(IUCN www.iucn.org)调查了目前全球存活的46677个物种,其中有1/3有灭绝的危险。IUCN最近开出的“红名单”中列举了处于不同危险程度的17291个物种,这比2008年又增加了许多。另外除了已经确定新灭绝的66个野生物种以外,又有875个物种可能已经灭绝。主要原因依然是栖息地的流失和环境改变。今年灭绝的物种之一是Kihansi喷雾蟾蜍,最后一次有人见到它是在2004年。

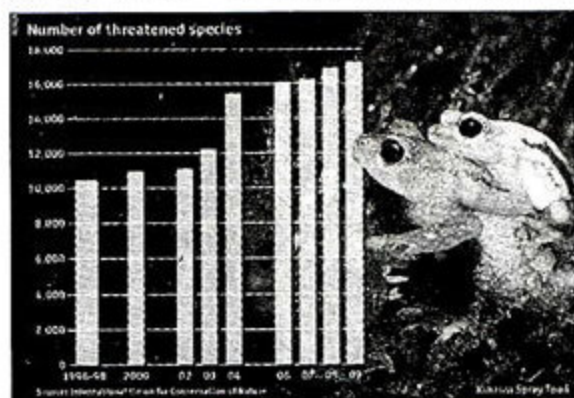

经济学网站(<http://www.economist.com/>)也特意做了一份日线图(Daily chart),图中列出了最近10余年的濒危物种数目,确实是触目惊心。

玩意 Stuff

Baby and Me For Wii

任天堂的Wii游戏机的功能是越来越多了,为了配合Baby and Me这款游戏的发行,商家推出了一个带有玩具娃娃的Baby and Me套装。里面附带有一个安装了Wiiremote手柄的玩具娃娃,准爸爸和准妈妈可以用来学习一些必要的技巧,例如抱小孩、摇宝宝睡觉等。这玩具宝宝还会反馈发出模拟婴儿的叫声(例如咯咯地笑、哇哇地哭)。



必要的技巧,例如抱小孩、摇宝宝睡觉等。这玩具宝宝还会反馈发出模拟婴儿的叫声(例如咯咯地笑、哇哇地哭)。

信鸽 Pigeon

世界上最后的邮政信鸽

在公元前3000年左右,埃及人就开始用鸽子传递书信了,随着时代的进步,无线电、卫星、Internet、航空邮件等等科技手段早已经取代了邮政信鸽的作用,但在美国科罗拉多州科林斯堡市,世界上最后一批信鸽还在为人们勤勉地服务。



“信鸽特快”主要服务于Rocky Mountain Adventures公司(<http://www.rockymountainadventures.ca/>)的漂流冒险,因为地形原因,这里没有无线网路,人们可将自己的储存卡和其他小物件通过信鸽传递出去。

每期一博 Blog

君君的世界尽头 (<http://blog.sina.com.cn/aojun717>)

因为十一黄金周在家宅了很久,就特别羡慕那些能到处乱逛的人,虽说异域风情在木头这里只具体到异国菜肴上,但是好看的风光也不能错过。在君君的博客里,她自己拍的各地风光照片很多,比如塞班岛、美国的东西南北,但最吸引我的还是韩国大街上的烧烤摊子,看了口水哗哗的……

让网络空间变自家硬盘

文/春露

很早以前, Gmail就推出了Gmail Drive这个小工具, 它可以把Gmail空间虚拟成本地磁盘, 文件上传到Gmail中就可以和本地文件一样操作, 直接复制粘贴即可, 不用每次都访问并登录网站, 使用起来非常方便。其实, 像Flickr这个最大的网络相册和25GB超大空间SkyDrive这些网络服务也可以让它们本地化, 将其虚拟成驱动器, 本来需要打开浏览器才能完成的工作, 现在只需要打开“我的电脑”或“计算机”即可。

迎娶Flickr

平时在Flickr中保存相片、浏览相片、下载相片, 查看及下载朋友相册中的相片, 都需要打开浏览器, 现在你只要在“我的电脑”或是“计算机”(Vista/Windows 7)中便可实现了。

从本期《电脑迷》随刊光盘内安装FlickrDrive, 如果是Windows XP及以前版本系统, 请先安装微软的.Net Framework程序, Vista/Windows 7系统直接安装即可, 成功安装后会在“计算机”中生成一个Flickr Drive磁盘。

双击Flickr Drive图标, 第一次使用时会打开登录对话框, 输入自己的Flickr账号, 接下来还需要转到Flickr页面中进行授权, 只有同意授权使用后才能正常使用(如图1)。

有了上面的准备工作后, 接下来就可以使用Flickr相册的资源了, 可以方便地将本地相片放到Flickr相册中, 或者是从公开相册中下载相片以及下载朋友相册中的相片(之前需要添加好友或者建立群组)。

如果想要把自己的照片上传到



提示 Attention

假如你输入自己的Flickr账号并登录后总是提示账号有错误, 这可能是你的账号长时间没有登录, 而雅虎账号有个限制, 当长时间不登录时会自动锁定, 需要用户手工解锁激活才行, 而解锁激活方式就是使用账号和密码再登录一次即可。

Flickr相册, 直接选中图片并右击鼠标, 选择“发送到/Flickr Drive”即可, 接下来系统便会自动将选中的图片上传到Flickr空间中(如图2)。



上传成功后, 就可以直接打开Flickr Drive, 这时便会看到有若干个文件夹, 其中以自己Flickr账号为名的文件夹中便是自己相册的图片文件了。此外, 还可以直接通过复制、粘贴的方式将图片放到Flickr Drive中。

而要想下载图片也很简单, 只要打开文件夹后, 如同在D盘复制文件到桌面那样进行操作, 甚至还可以直接将图片拖拽到桌面或是其它磁盘中, 非常方便。此外, 在Flickr Drive中还可以将图片发送到

群组中与大家共享, 或者直接将图片放到自己的收藏目录中, 这些操作, 只要右击图片并选择“Send to”即可进行。

提示 Attention

Flickr Drive中只能上传图片文件, 即使将其它非图片文件的扩展名伪装成图片文件的扩展名都无法上传。

连线SkyDrive

因为线路稳定和超大的容量, 不少朋友也在用微软提供的SkyDrive空间, 最主要的是它还可以为不同的文件夹设置权限且不限文件格式, 那现在就将SkyDrive放到本地来用吧。

从本期《电脑迷》随刊光盘安装SkyDrive Explorer后, “我的电脑”或是“计算机”中将生成一个名为SkyDrive Explorer的图标, 第一次运行后需要输入自己的Windows Live ID账号及密码登录到SkyDrive中。

提示 Attention

在SkyDrive中的文件, 可以直接右击并选择“Copy URL to the clipboard”项, 将文件的URL地址拷贝出来, 方便告诉远方的朋友一道来分享这个文件。

正确输入账号登录后便会看到自己的SkyDrive中的文件, 接下来的操作如同本地磁盘, 复制、粘贴操作就替代了以前的上传、下载操作(如图3)。

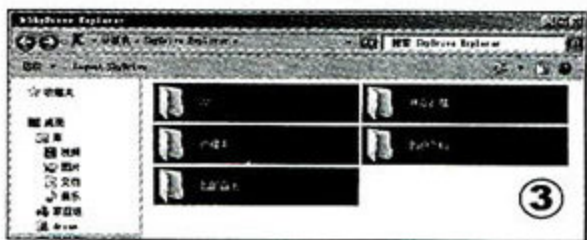

怎么样? 掌握了这两个方法后, 日后不用在浏览器中使用Flickr或是SkyDrive了, 可以像操作本地硬盘那样使用它们, 非常方便。

新手选股 我有秘籍

文/小真

上班时间炒股一直都很困难，用专业软件吧，红红绿绿的太显眼，影响不好，而一般的网络服务功能又有限。不过笔者最近用上的谷歌财经，就能解决上班一族的炒股需求。谷歌财经功能很多，下面就以其中的股票筛选器为例进行讲解。



设置条件去筛选

打开谷歌财经中国版 <http://finance.google.cn/>，点击左边“股票筛选器”链接，即可进入选股页面（如图1）。

先将“区域”设置为“中国大陆”，再设置“交易所”和股票行业。在默认情况下，下边有四个常用条件：市值、市盈率、股价涨跌幅和成交量，对股票感兴趣的朋友对这几个参数应该是耳熟能

详了。如果新手对股票的重要参数不太了解，可以点击各“条件”后的“？”号，对各条件都有详细说明。

通过拖动每个参数内的滑块，我们就可以把每个参数界定在一定范围内，每次调节，谷歌都会即时反馈结果。值得一提的是，在这里可以看到整个市场股票的参数分布情况，相当直观，这可是很多专业软件都没有的功能。

个性条件自定义

每个人选股都有些小秘籍，这时就需要添加专用条件：比如点击“添加条件”，然后选择“利润率/净利润率”，点击后边的“添加条件”即可把“净利润率”作为筛选条件之一。选好之后，下面列表会随着我的选择而自动更新。

筛选完成后，排序也很好用，比如点击“净利润率”，即可让股票按“净利润率”进行排列，最上边的为“净利润率”高的股票，点击股名即可进入公司页面，详细了解你选的这支股票吧（如图2）！



看完本秘籍之后，相信你不再会为选那些股票发愁吧！最后，祝大家选中好股，发大财！

网络多媒体操作 一站式解决

文/小陈

现在不仅有了在线的操作系统——OS，更有了Google的在线文档编辑、在线Office、在线文件存储和转移。但是它们只能处理文字，在照片的处理上还没有很特别之处。今天给大家推荐Aviary网站，提供了照片编辑、颜色编辑、添加效果、图片抓取、在线录音、音频处理等功能，同时还提供一些模板和图片下载，可谓是一站式解决。



润色照片

如果对于照片的效果不太满意，只需单击“<http://aviary.com>”主界面上的“Effects Editor（效果编辑器）”，之后在打开窗口中单击“Launch Peacock（启动编辑器）”

按钮即可打开编辑器窗口（如图）。单击“File/Import Resource（文件/导入资源）”，再单击“浏览”按钮，找到需润色的照片，单击“Upload File（上传文件）”按钮将其上传。

之后，从左侧将图片拖放到屏

幕中央，再单击左侧的Effect栏，可以看到很多种效果。而且，在右侧还有这些效果参数可以设置，只要你够有创意，一定能够产生梦幻般的效果。完成后，同样单击右上角的“Save as”按钮保存。

抓取图片

单击“<http://aviary.com>”主界面上的“Screen Capture（抓取屏幕）”按钮，输入欲抓取网页的URL地址，再设置好图片大小（分辨率）、质量、区域等参数，单击“Capture（抓取）”按钮即可开始抓取。视网页的长短、像素多少抓取时间会略有差异。抓取后会直接进入编辑功能，也可以直接保存。

现如今，网络已经慢慢的延伸到日常生活的方方面面，用好在线功能，一定可以为我们的生活增添更多的精彩。

完美世界前传 人鱼传说

www.w2i.com.cn

《完美世界前传——人鱼传说》是继《完美世界》(时间版)和《完美世界国际版》之后,完美时空推出的《完美世界》系列的第三个全新版本。《完美前传——人鱼传说》打造3D世界中最精致的奇幻氛围,以完美大陆上失落的种族——“汐族”的回归为主旋律开始了一段奇幻的探索之旅。

问答题:

- 1.《完美前传——人鱼传说》新种族的名称叫什么?
- 2.《完美前传——人鱼传说》一共有几大种族,几个职业?
- 3.《完美前传——人鱼传说》新种族的主城叫什么名字?
- 4.2009年即将远去,在这个辞旧迎新的日子里,请你写下对《完美前传——人鱼传说》的期望和祝福。



参与方式:

请参加活动的读者将问题答案发送到邮箱:w2ipm@wanmei.com,邮件题目注明“《电脑迷》12月活动”,邮件内容附上你的个人资料(姓名、年龄、职业、地址、邮编等),当月末我们将会从所有的邮件中抽取获奖玩家。奖品多多,更多惊喜等你拿。

奖品设置:

- 完美特别大奖:1名
奖品:PSP1台
- 完美参与奖:20名
奖品:30元完美一卡通
- 完美互动奖:30名
奖品:完美时空周边

《大话水浒》加盟搜狐畅游祈宝计划

近日,《大话水浒》正式加盟搜狐畅游祈宝计划,成为旗下的首款Q版回合制网游。此次将《大话水浒》纳入其中,搜狐畅游正是看中了它出色的游戏品质和巨大的市场潜力。《大话水浒》是一款充满创新性玩法的Q版回合制网游,以中国古典名著《水浒传》为剧情蓝本,结合历史和人文背景,将原著小说中的英雄故事以幽默、轻松的手法表现出来,构建出一个宏大而细腻的虚拟世界。畅游相关负责人表示《大话水浒》的上线条件已接近成熟,将在近期正式公布《大话水浒》的测试时间。

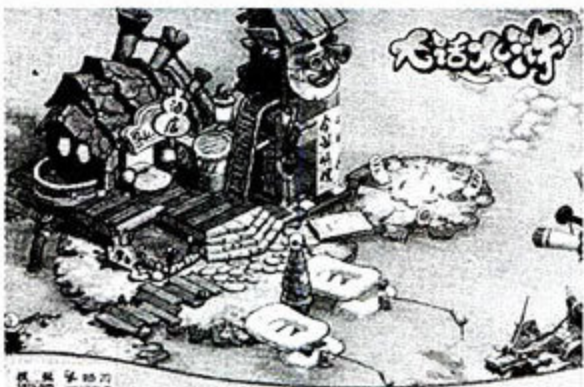

《梦幻诛仙》新版上线 家园系统内置“开心农场”

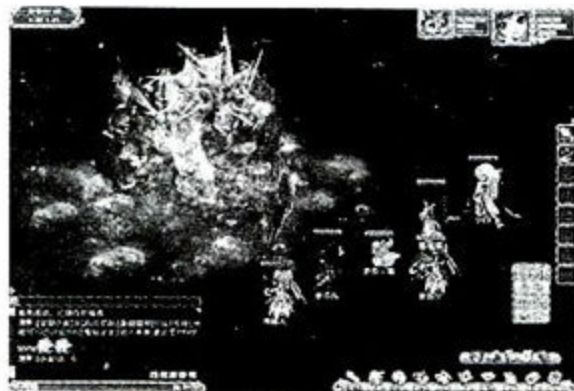

首款会飞的2D回合网游大作《梦幻诛仙》在经过一轮火爆公测之后,相信其具备特色的“御剑飞行”和独创的“2D回合战场”给广大玩家留下了深刻的印象。近期完美时空又高调宣布,为了给玩家营造一个浪漫温馨的“仙侠”世界,《梦幻诛仙》将推出以“家园”为主题的全新版本!据悉,在本次《梦幻诛仙》推出的新版本中,玩家不仅可以购买住房,同时配套的房屋中还内置“开心农场”;农场的推出不仅能让玩家和心爱之人共同体会到夫妻双双把家还的浪漫情调,同时还可以利用农场产出的资源,打造奇特家具来

游戏线报

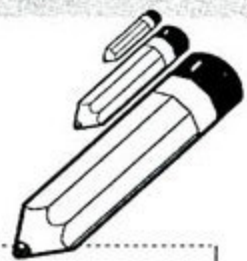

装点自己爱的小屋。此外,玩家还可以在好友的农场中偷菜,过一把侠盗之瘾!

新区开启,再掀《吞食天地2》优惠高潮

《吞食天地2OL》再开电信新区“荆州”,为回馈广大玩家对游戏的热情与支持,特开展了“申领激活码 三星超薄上网本等你拿”的活动。不仅如此,为了让刚进入新区的玩家快速玩转吞食,官方还开放了“升级就有奖 好礼大放送”的活动,只要玩家达到指定等级,就可轻松获得困龙索、武将强化卷、生命精华、魔力精华、号角、虎真元、真晶石等等贵重道具!而在新区开启第一周内,等级排名前10的玩家更是能获得天师符、福星等超级丰富大奖哦。

刀剑英雄2

活动历险记

文/小狼谈定音

作为一款突出动作元素的网游,大家通常都把《刀剑英雄2》简单地看成是一款格斗游戏的网络版。其实《刀剑英雄2》值得一玩的地方可不仅仅是出色的战斗系统,比如游戏内各种精彩的活动。下面小生就为大家讲述一下本人在游戏内参与活动的经历。

师徒副本

游戏中的师徒副本共有义惩捕快、情灭心魔、力除豹王,并且以每日任务的形式让每对师徒各进入一次,师徒组队后由师傅与瓦当镇副教头【104, 71】对话便可以进入。作为一个本身实力不济,而又喜欢四处骗取新人崇拜目光的人,游戏中的师徒副本是我最喜欢去的地方之一。因为在副本中只有自己和徒弟允许进入,即使出现再丢人的事也可以直接威胁徒弟不让他宣扬出去,以下便是我第一次带领徒弟去做师徒副本的历程:

我:最近几天你变得强力了不少嘛,和我一起去吧!

徒弟:我早就听说师徒副本经验奖励特别的多,不过师父以前为什么不带我去呢?就算我等级低,也可以让你一个人打嘛。

我:嗯……为师是担心你即使不打怪也不能自保,万一死上很多次就太得不偿失了。

徒弟:哇!师父待我实在是太好了!

(事实的真相:师徒之间等级相差太多的话师父获得的经验值会大量缩水。)

虽然这几个副本做得都比较有



意思,比如心魔是面对和自己从名字到外形都完全一样的怪物(徒弟:

“师父!真不愧是你的克隆人,招式用得如此娴熟啊!呃……好像比你还要厉害啊。”我:“再敢废话就把你清出师门!”),而义惩捕快则是要求杀外面的捕快一模一样的BOSS。不过这几个副本BOSS的实力都不算强,唯一需要注意的就是义惩捕快中的捕快,尽管和外面的捕快相比,他的防御被削弱了不少,不过由于我用的是妖,只有面对面地和他硬抗,地图上那个车子和大米之间的窄道很适合用来和他单挑。另外,由于我的徒弟不是仙族,所以只有让他躲到一边去,击杀BOSS成功后师父获得师德值,而徒弟也将得到大量的经验奖励。



情义无价

每个到达45级以上的同学都可以到瓦当镇刀剑推广大使【80, 156】对话,领取情义无价任务,把这个任务中得到的专属英雄码发送给好友,并且让好友在推广大使处使用这个专属英雄码后,随着好友的升级,领取专属英雄码的玩家就可以获得情义值奖励,当情义值达到1000的时候便可

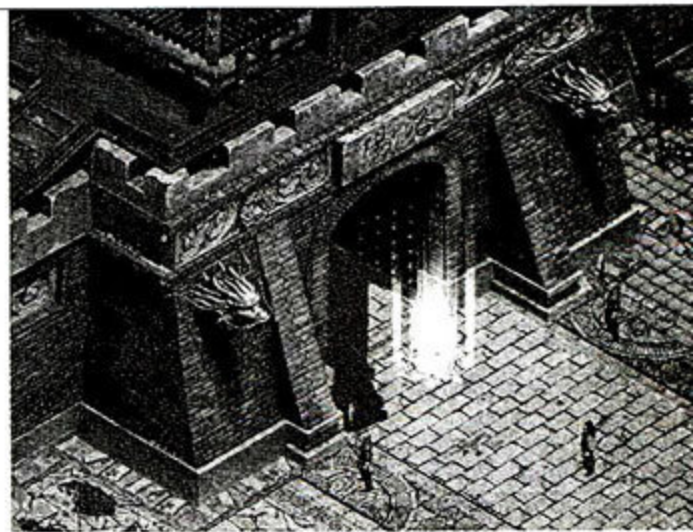

以获得一个非常不错的装备奖励:乾坤宝锁(增加负重上限400、增加生命值上限100、增加精气值上限100、增加体力值上限100)。

其实只要把身边的好友拉过来一起游戏,那么这个乾坤宝锁便可以很容易到手了,不过我个人的悲剧在于自己就是被身边的好友拉过来的,而且一起进行《刀剑英雄2》的朋友中只剩下我没有领取情义无价的任务了。无奈之下,只有把主意再一次打到了我徒弟的身上:

我:乖徒弟,最近有没有觉得你的人族用的实在太难了,想不想要一个强大的妖族ID?比如你师父这个?

徒弟:难道师父不要你的号了?好啊好啊,我也正愁人族对微操的要求太高了!

我:把我的ID送给你……这当然是不可能的,不过你这就去练一个新的小号好了,对了,我这里有一个专属英雄码,就用你的小号去激活了吧!

徒弟:可我这个角色、这点等级就去练小号……

我(恶狠狠的):要是不去的话,你知道是什么下场吧?

就这样可怜的徒弟便被我压迫着去玩起了小号生涯,正当我得意地准备拿乾坤宝锁时,徒弟忽然面露狰狞地回来。

徒弟:专属英雄码我已经绑定了,不过想要拿到情义奖励的话,就先带我去升级!否则那个绑有你的专属英雄码就永远烂在我的账号里了,哈哈!



www.w2i.com.cn

任务新玩法

文/冰凝夕露

公共任务共进退

置身于《完美前传-人鱼传说》的奇幻世界中,有趣的事物时刻都可能闯入玩家的视线,让你眼前一亮!任务是玩家在游戏中的重要乐趣,各色任务能从趣味、经验、物品、金币等不同方面给玩家带来意想不到的收获!在《完美前传-人鱼传说》中,全新出炉的“公共任务”会给玩家怎样的惊喜?

公共任务,简单来说就是所有玩家共同完成的任务。“公共任务”中,所有玩家的努力都将互相影响,玩家之间可能是合作关系,也可能是竞争关系。玩家共同推动一个任务、一段剧情,乃至一场战役的发展。任务奖励的分配基于玩家对任务的贡献度。贡献度越高的玩家,得到高等级奖励的机会也就越大。

残云一章

血肉之池(60-80级区域)

相传曾经有一次战役,夜叉族将本属汐族的残云岛整体夺去,并在其上进行了残酷的祭祀仪式,在屠杀了大量的祭祀品之后,夜叉从仪式开始之地召唤出大量魔物为他们战斗。虽然汐族击退了夜叉,然而邪恶的血腥气挥之不去,汐族不得不遗弃此岛。这个地方,就成了后来的血肉之池。

先锋官风振声听闻在折戟台处有夜叉安排的庞大机关,于是带领



部队在血肉之池登陆前去探看,却未想到这是夜叉们设下的圈套,堕落的鱼妖和怨灵们对折戟台进行无尽的围攻。

孤云礁上的督军总领陆半翁终于发现了夜叉的阴谋,然而仓促之间无兵可用,他现在迫切希望海狱三岛的各族英雄们帮助他减轻折戟台汐族军队的压力,消灭四周的围困怪物并且打通前往折戟台的道路,如果有人可以帮助他完成这个任务,那么一定可以得到不菲的奖励!来帮手的人越多越好!

残云二章

折戟台(95级以上区域)

汐族的先锋军深入残云岛折戟台之后遭到鱼妖族和怨灵的联手伏击,困于岛上已经多日。虽说目前暂时仍坚守着,但是随着时间流逝和敌人兵力的不断加强,如果还没有外部援助的话,谁也不知道结果将会如何……我们不能眼看着汐族宝贵的战士们就这样被消灭,从完美大陆上赶来的各族勇士们,如果你们有足够的勇气的话,请杀入折戟台跟他们取得联系,并且帮助他们守住这一据点,消灭周围的敌人。

看起来这一区域的对手以鱼妖居多,这些家伙们在汐族与夜叉争斗的历史上本没有什么地位;如今胆子却渐渐大起来了。消灭这些家伙,为



守卫折戟台的汐族夺取足够的资源,就是勇士们需要完成的任务。

残云三章

暗潮大帐(95级以上区域)

在残云岛上,由折戟台出发绕过烈风谷,穿过石阵荒野就会到达夜叉族在残云岛上的大本营——暗潮大帐。传说在大帐中隐藏着夜叉首领“夜叉太子·檀冲”,只要杀死了他,一切应该就很好解决了。根据情况,惊涛城在派出督军总领率领的先锋部队吸引住夜叉族的注意力之后,又悄悄地派遣了秘密部队“海啸军”来到了残云岛。

事情开始很顺利,然而在即将开始偷袭之时,海啸军却发现这里的守卫远比自己预计的要严密得多,除去数不清的夜叉守卫之外,他们甚至在营帐前竖起了法阵图腾柱,虽然不明白他们具体要做什么,那阵中透出的阵阵法术波动却让海啸军的心越提越高,看起来突袭的发动不能再等下去了!幸好海啸军的火炮可以派上用场,勇士们只需杀死与海啸军交战中的敌人,用火炮摧毁敌人的外围防御,接下来的就是冲进重重守卫的大帐,杀死檀冲了。一旦事情成功,所有参与战斗的各族勇士们都将获得惊涛城的奖励。不过,越出色的人奖励就越多,这是当然。

如果您对于完美时空的游戏产品《完美世界前传》有什么好的心情故事、全新攻略或者心得体会,欢迎给完美时空提供稿件,稿件一旦采用,您将获得完美时空送出的丰厚回报,甚至还有机会成为完美官方特聘写手哦!《完美世界前传》信箱是:w2ipm@wanmei.com,邮件中请注明您的个人资料、联系方式以及《电脑迷》字样。

教你快速打穿

■ 文/叽里咕噜

成吉思汗 三打祝家庄 OnLine

《成吉思汗》铁血公测了它最新资料片《初章：帝国的远征》，资料篇中更新了大量的全新内容。距离更新已经有一段时间了，随着我们这些较高等级玩家的全力攻陷，已经可以顺利把最新最高级的副本：《三打祝家庄》快速通关了，这些经验不敢私自享用，写出来与大家共同分享。



直线逃跑，很多地形我们玩家是过不去的，所以我们的经验是直接吧怪拉到一个比较宽阔或者是预留一段路给我们堵截弓箭手用。这里考验群攻的输出控制，怪最好一个一个死，而不是一群一群死，如果瞬间有三个弓箭手变成黄色，那肯定会逃跑至少一个。

本关BOSS一共有四个之多，前面出现的祝龙、祝虎、祝彪、扈三娘都会如约出现。如果一个一个地打，技巧也是有的，就是用身体去引，而不是用远程技能去引BOSS，这样会至少引过两个BOSS来，除非你们想两个一起打，也是可以的。只要萨满加得够及时，也不是不能一起打的。打过扈三娘后，副本就结束了，届时会刷出一个物品宝箱，以供大家打碎获得随机物品。



总的来说，三打祝家庄这个穿越型的高级副本，要想快速通关就一定要有牺牲和全身极品装备的武士等职业的衬托，对于目前已经接近80级的我们来说，这个副本的高额经验是非常让人振奋的，等到80后还可以在这里抓80异兽。是个继财神殿之后的不错的经验副本。✍

当然我们的队伍非常的强大：拥有一名全身加9全身铭刻全身近防麻将的武士，至少10件铭刻全身麻将牌的高级萨满、高级先知、高级火枪、高级剑侠、高级骑射。可以说是我们帮派里各职业的最顶级的豪华配置了。大家买好药，修好装备就可以到威海港，找著名小说家施耐庵先生进入祝家庄副本了。

二打祝家庄

非常难的一关，必须在20分钟内灭掉所有小怪，灭掉BOSS祝亮和BOSS扈三娘后，才算过关。由于我们队伍的配置非常强悍，所以我们从中间出发依次打左下的火、左上上的土、中间的金、右中的木、右下的水，最终回到中下部分。最快的时候是还剩10分钟就打到了扈三娘这里。还有一个更快速的方法，那就是牺牲武士的命，让武士骑大象一个人去引右中的木的位置沿路所有的怪物，不管MT是什么装备，保证会死，但是所有的怪物会自动跑到大部队的集合地点，这样就可以一起群怪。需要说明的是，这对萨满的考验非常严峻，没有一个操作好的萨满是无法完成这个艰巨任务的。至于扈三娘这个有特殊连续群技能的BOSS，我们的打法也没什么特别的，只是有一点点打BOSS的经验：扈三娘在冰暴前会放一个火光环，有了这一个醒目的标志，击晕、点穴、沉寂直接往BOSS身上拍，保证没有任何危险。打BOSS的关键就在于沉默、击晕等等直接把BOSS的技能打断，不让BOSS有机会连续施放。

三打祝家庄

比第二关容易得多。我们习惯性地引2波怪开群，没有太多的难点，这关唯一的难点就是一些弓箭手半血以后会突然变成黄色名称往总BOSS那里逃跑，由于弓箭手作弊

一打祝家庄

本关的唯一任务就是保护“鼓上蚤”时迁的性命。我们队伍的打法是：让高防高血武士骑大象，一个人单独保护时迁。只需要不停地嘲讽出现的怪物，拉着这些怪物往前走就可以了。其他五名队友由高闪避的火枪去前面开路，打掉沿路的小怪，这样可以省掉很多时间，只要时迁附近的怪多了，全队回程一次清掉，其他时间都是由武士牺牲了经验，保护时迁。当跑到地图中间靠下方的时候，打倒BOSS，本关就结束了。一号BOSS祝亮和二号BOSS扈庭玉没有特别的难度，很好打。



游戏名称:剑侠情缘3
 游戏类型:MMORPG
 游戏风格:原创武侠
 游戏画面:3D
 游戏状态:收费运营
 开发运营:金山
 官方网站: <http://jx3.xoyo.com/index/>

秘境探幽 ■ 文/小宝

《剑网3》未开放副本前瞻

武林秘境一直是《剑网3》玩家挑战极限的绝妙去处。近期将会开放的全新秘境:凌霄峡、空雾峰、无盐岛、以及《剑网3》首个10人秘境——战宝迦兰将会是怎样的精彩?

● 少林惊变 凌霄峡再起风波 (5人70级秘境)

华鹤炎的阴谋被粉碎后,在少林寺压力下,凌霄峡中的神策军终于撤军。而一向觊觎此地的天竺迦兰僧认为这里藏有少林寺的秘密,他们特地派遣神秘的十二宝树王中的三位从西域秘密而来,妄图将少林取而代之。

● 纯阳阴霾 空雾峰日寇进袭 (5人70级秘境)

纯阳秘典被盗,许多江湖门派牵涉其中。一个久远的秘密被揭开:武后之乱时,朝纲混乱,宫廷倾轧频繁,许多忠臣义士亦难幸免。纯阳华清源、少林道弘、七秀白依依、万花李东流、天策张中均与梅家渊源极深,他们能否劝说梅剑雄回心转意?这一切,都只有进入危机四伏的空雾峰才能揭晓!

● 七秀疑云 无盐岛再陷危机 (5人70级秘境)

杜姬欣死后,无盐岛的水贼逐渐散去。可惜好景不长,神策将领庞虎

文的哥哥当年在七秀坊作恶被小七当场诛杀。为报仇雪恨,他勾结原来岛上的罗翼和军中女将杨心羽,占领了无盐岛,以残忍手段折磨这些无辜的人。江湖侠义之士,将再次踏上这美丽而充满哀伤的无盐岛……

● 究极秘境 战宝迦兰神秘莫测 (10人70级秘境)

天宝五年,杨国忠见少林与天策门派交好,恐对己不利。于是利用天竺僧人,以“中土佛教本出天竺,天竺高僧在唐朝理应厚待,否则会触怒佛主”为由参奏唐玄宗。大肆扩大势力,焚烧少林经书,欲削弱少林门派。一场政治斗争瞬间变成血腥战场。这个所谓的“战宝迦兰”正是天竺僧人的寺院。少林、天策等门派为了弘扬正气而拼命抵抗,正式向“战宝迦兰”进军。

《体育帝国》 ■ 文/小呆宝儿

寻找你的荣誉与梦想

游戏类型:角色扮演
 游戏特色:体育游戏
 开发公司:体育帝国
 运营公司:巨人网络
 官方主页: <http://eos.ztgame.com/>

《体育帝国》(EOS)是一款体育竞赛网游,由瑞士体育帝国有限公司开发,世界著名体育运动管理公司Infront和拥有先进3D技术的网游开发团队F4联手制作。在《体育帝国》,玩家就是实实在在的运动员,可以通过健身和比赛来提升自己的各项运动能力,参与网球、滑雪、长橇、田径、足球、篮球等专业运动的冠军争夺;还能在庞大的城市社区购物、聊天、交友。下面就随笔者一起来感受下虚拟世界的体育帝国吧!

● “真实”的人物角色设置成长系统

在人物角色设置系统里,玩家可以自由选择角色的身高,男性角色从1.74米到1.95米,女性角色从

1.60米到1.80米。通过设置人物角色的角色特点可以参与到相应的体育项目中。除此以外,玩家还可决定角色的成长方向,根据自己擅长的项目分配时间去锻炼自己即可实现“变身”。值得一提的是《体育帝国》独创的营养吸收系统,该系统完美模拟了人体的营养吸收模式。如果玩家的某些营养成分不足的话,系统将禁止玩家参加激烈的对抗比赛。轻按F3,系统会自动呈现角色身体各种营养的含量,玩家可以针对性地使用各种不同的食物来调节自身的营养值,以获得更好的成长效果。此外,玩家还可研究出最适合自己的营养食谱。

● “真实”的竞技比赛

《体育帝国》致力于体现运动项目的专业性,通过游戏设置和相

关功能还原最真实的运动场景。聘请欧洲专业的运动裁判担任游戏开发的顾问,听取专业裁判的意见和建议,邀请体育明星和知名教练开设讲堂……《体育帝国》的专业性在同类网游中首屈一指。此外,游戏里的各种比赛赛制,锦标赛、循环赛、联赛等也使得整个游戏精彩纷呈、高潮不断。

● 荣誉排名

参与正式比赛,不但能获得积分排名,还能获得参与高级别赛事的资格。要获得更多的积分,登上荣耀的巅峰,你只需报名,投入竞赛的世界。只要你有技术有信心,越级挑战,疯狂连胜,一切皆有可能。每当玩家打开排名榜或者查询世界纪录,都能看到自己的名字。《体育帝国》会记录下玩家的辉煌,而其他玩家也会记住你的名字,《体育帝国》帮你实现也许一生不敢奢望的梦想!

别把老板不当人看

■ 文/呆子小宝

话说近日,笔者投身于《魔兽世界》温暖的怀抱,本人属于懒惰玩家,不喜参加公会活动(其实是因为自己过于环保),七十级毕业后,依旧环保一身出席魔兽世界各大地图,天气日益寒冷,冷风呼呼的吹,浑身冷飕飕的我只能选择成为G团老板,为自己添加几件新衣服抵御寒冷的冬天。

俗话说消费者就是上帝,享受一流的服务。自然,成为G团老板的我,开开心心穿着单衣(绿装)等待G团的召唤。终于我被召唤到副本,第一次光临消费,心里激动,但我发现,跟G团广告有所区别,同类消费需求的老板不在少数。作为小白老板,我没有离去,我默认,因为打工赚钱不容易。一次一次的击倒BOSS,一次一次的探寻尸体,结果只能用孙燕姿的成名

曲《天黑黑》形容,什么也没有出,手黑黑,天黑黑。我心里庆幸,前面的BOSS出的装备并不是我需求的保暖冬装,所以我心里并不急,可是我发现随着副本进度的发展,开不出值钱的装备或者实用的装备,G团团长和团员开始着急了,对待老板的态度也有所变化,有时候会忽悠老板购买一些属性并不出色的装备,如果老板都不购买,他们就变得急躁。这样的变化,随着最后一个强力BOSS的降临而更加明显。

副本最后一个BOSS,难度系数比较大,对于拿钱消灾的G团,应该比较容易,但是并没有朝好的方向发展,第一次见到如此巨大的BOSS,第一次感受灭团的灾难。灭团了,团长开始寻找原因或者是理由,最后得出结论,G团老板也就是我们几个小白并没有按照要求

呆在原地不动,

但是我们真的没有动,老板成为背黑锅的。声讨的声音此起彼伏,经过一段时间后终于安静了,再次开BOSS,但是不幸的,我们又灭团了,当然小白老板还是成为背黑锅的,继续声讨,继续开副本,继续灭团。但是作为老板的我,为什么没有享受优质的服务,还被人声讨,就只是因为自己是一个小白玩家,一个环保老板。

强忍心里的不满,继续迎战副本最后一个BOSS,终于,BOSS倒下装备开出,但是意外发生了,G团打工也获得竞价的资格,装备价格逐渐上涨,超出市场价格。最后环保小白老板我依旧环保一套走出了副本,包里的G沉甸甸的,一分也没有花费,悲剧的一次副本经历。

G团恶行曝光

1. 添加多个消费需求相同的老板竞价。
2. 临时添加热门需求老板竞价。
3. 不开BOSS,先竞价,留下最高价的老板。
4. 忽悠老板消费没有需求的装备。
5. 灭团后将责任归属于小白老板。

感受



婚姻系统

■ 文/小狼淡定者

拥有婚姻系统的网游并不算少,不过大多数网游的婚姻系统简直就是一个毫无用处的鸡肋:两个异性角色一起到相应的NPC处,然后其中一人轻点鼠标,交纳相关游戏币若干,整个婚礼过程便结束,从此以后两个人的头像上就多了夫妻的称谓。

而在《梦幻西游》中的婚姻系统则制作得非常不错:首先,并不是随便两个人凑到一起就可以结婚,而是要在组队的情况下一同打怪升级,直到友好度升至3000才可以到月老NPC处结婚。这条设定被很多认为是标准的骗钱行为,不过如果你立志追游戏内的MM的话,

这项设定也可以用来好好培养二人感情基础哦,毕竟3000场并肩作战,深厚的感情已被培养出来了。

经过了一场无比漫长的爱情长跑后,总算是和MM达到了3000点好友度,其实不耐烦的同学,跑到河阳东郊刷挂上一小天基本上就可以到达3000点了。不过对MM坚定地说,我们的爱情又岂能用这种挂机的方式完成?(其实是此前一直没有凑齐结婚用的50万游戏币。)接下来便到京城的月老处申请结婚了!

接下来系统会自动通知双方的所有好友前来参加婚礼,同时新郎和新娘每个人会有20个喜糖送过来

的客人,当所有客人都到齐后,大家就可以看到一场无比热闹的结婚过场动画了:人们不仅能看到锣鼓喧天、鼓乐齐鸣的婚庆队伍在京城游行,同时新娘与新郎还会坐到一个超级豪华的马车里,感受一场绝妙的“皇家婚礼”!

当然50万的婚礼费用给双方带来的除了超级华丽的大场面外,还有两个很实际的技能:为对方恢复25%气血的“相濡以沫”以及复活并恢复5%的“至死不渝”,当然,只能是结婚的对方使用(不然对着别人“至死不渝”的话,回家可是会被罚CPU的哦)。

编辑点评



继从2009年7月起,英特尔在中国大陆地区销售的大部分台式机处理器采用全新包装后,英特尔再次对盒装正品台式机处理器产品保修条例进行调整的举动,显示出对市场上存在的散装、翻包处理器的打压决心是相当坚决的。按照新的保修条例,购买英特尔盒装正品台式机处理器产品,希望获得三年免费质保的用户,在购买时一定要确认产品使用的是原装风扇、说明书一定是中文的(非多国语言版)、三包凭证一定要填写完整。此外,用户还可登录英特尔官方网站prcappzone.intel.com/cbt进行正版验证。

Q 英特尔原装处理器更改质保条例

听电脑城的朋友说,英特尔最近将对处理器产品采用新的质保条例,以往常常见到的“翻包”产品将无法获得质保,能具体说说这是怎么回事吗?

A 英特尔近日对各地市场经销商已经正式下达关于“盒装正品台式机处理器产品保修条例调整”的书面通知,适用于生产日期晚于2009年11月1日的英特尔盒装正品台式机处理器产品。新的保修条例声明用户在购买英特尔盒装正品台式机处理器产品时需要保存由经销商完整填写的保修卡和购买凭证,在申请更换盒装正品台式机处理器产品时,客户需要同时寄回处理器和保修卡,仅更换风扇的客户也需要提供保修卡。对于保修卡与处理器不匹配或是保修卡丢失的情况,收取手续费一百元人民币。而非盒装正品台式机处理器产品,英特尔800技术服务中心不提供保修服务。



Q 区分华硕两代UL超轻薄笔记本产品

听说前不久华硕发布了可以超频的第二代超轻薄笔记本产品,华硕两代超轻薄笔记本产品具体有怎样的区别?在购买时应该如何分辨呢?

A 华硕两代超轻薄笔记本产品的主要区别是华硕在第二代超轻薄笔记本产品上采用了全新的Turbo33效能增强技术,通过独特的电路设计、内嵌式控制组件、电源控制芯片与频率产生器以及独有Power4Gear软件结合,从而达到提升产品系统性能和用电效率的目的。华硕在第二代超轻薄笔记本产品命名中加入了Vt的后缀,如UL30的继任型号为UL30Vt,且华硕第二代超轻薄笔记本开机后启动Power4Gear软件,可以在软件界面左下角看到新增的效能模式切换选项。

Q 两台无线路由器如何交换数据

我有两台TP-Link公司的TL-WA200AP无线路由器,不知道如何实现无线AP之间的直接通讯,即每个无线AP各连接一台计算机,互相可以交换数据?

通常情况下,如果想实现无线AP之间的连接,应当采用点对点连接方式,即将无线AP设置为桥接方式。需要注意的是,TL-WA200仅提供AP(接入点)和AP Client(AP用户端)两种工作模式。其中,接入点模式下可以直接连接计算机;而AP用户端模式不能连接计算机,只能连接集线设备。因此,应当将其中一台设置为“接入点模式”,直接连接至计算机;另一台设置为“AP用户端模式”,通过集线设备连接至计算机。

Q 780G升级790GX需谨慎

电脑用的是A78GT/128M主板,在论坛上看到有网友说该型号的主板可通过刷新BIOS的方法升级为790GX主板,这是真的吗?升级后会否带来性能的提升呢?

A 目前昂达A78GT/128M已可通过PCB编号识别,当前最新的版本型号为REV 2.00,在保证原有4相供电的基础上,将MOSFET管升级为1上2下的增强型设计,升级后的主板从原来的承载120W提升到可支持140W以上功耗的顶级处理器,因此REV 2.00版本的昂达A78GT/128M主板的确可以通过刷新BIOS的方式改造成790GX。不少用户反映改造后在电压设置和性能方面能获得一定提升,且可支持SB700所不具有的ACC功能。不过该升级方法具有一定的危险性,如果是对硬件不是太熟悉的初级用户,建议不要擅自修改,以免导致主板出现故障。

Q OTG连接无反应

使用歌美X690HD+,通过OTG功能与家中数码摄像机连接时发现无法识别,而数码摄像机在同PC连接时又显示正常,这是怎么回事呢?

A 在确认OTG数据线缆无问题的情况下,该问题应该是由OTG功能供电不足引起的,用户可以通过购买一个可外接供电的USB HUB,将OTG线缆与HUB连接,利用外接电源对HUB供电,然后再将USB设备接入HUB上,这样除可解决OTG供电不足外,还可以通过USB HUB外挂多个设备。需要注意的是某些MP4设备由于固件的问题,在使用OTG功能的时候没有复制选项,需要通过升级最新版固件来解决。



Q 手动修补侧边栏天气预报小工具

Vista/Windows 7侧边栏的天气预报小工具不能使用, 总显示“你所在的地区无法使用服务”, 虽然可以更改区域和语言选项, 将其设置成美国, 但又会造成文本显示的问题, 请问该如何解决呢?

A 先打开C:\Program Files\Windows Sidebar\Gadgets\Weather.Gadget, 更改zh-CN文件夹所有权及权限后再使用本期电脑迷光盘内的“天气预报修复工具.rar”, 将其释放到C:\Program Files\Windows Sidebar\Gadgets\Weather.Gadget并覆盖zh-CN目录。

然后打开并找到里面zh-CN目录下js文件夹中的weather.js文件, 右键点“编辑”会发现仅有几个城市, 我们可以按weather.txt里面的样式来添加自己所在的城市。

更改文件夹所有权的方法

在zh-CN文件夹图标上点击鼠标右键, 再点击属性, 打开文件夹属性选项卡, 按顺序单击: 安全/高级/所有者/编辑, 选中Administrators用户组(或者你的用户所在的组), 同时勾选下面的“替换子容器及对象的所有者”, 再切换到“权限”选项卡, 点击“更改权限”按钮, 编辑Administrators用户组(或者你的用户所在的组)的权限为“完全控制”, 点击“确定”或“应用”后退出。

Q 不用重启 解决系统无法再次识别USB设备的问题

第一次将U盘插入电脑后, 系统可以识别并使用, 但当按正常流程拔出并再次插入时, 系统就无法识别该USB设备了, 因为开启了很多程序窗口, 请问能在不重启的情况下解决这个问题么?

A 在Vista或Windows 7的系统下遇到这种情况, 可以右击计算机, 选择“属性”, 单击弹出的对话框左上角的“设备管理器”。在弹出的“设备管理器”窗口中, 双击“通用串行总线控制”, 系统将列出一排设备列表, 其中将会包括一个或多个“USB Root Hub”, 请依次右键单击“USB Root Hub”, 选择“禁用”, 然后再次启用。通过这个方法, 或许就能解决你的小问题了。

Q 快速查看自己共享出来的文件夹

我的电脑中对外共享了不少文件夹, 由于这些文件夹存在于硬盘的不同目录中, 现在无法查出到底共享了哪些文件夹。请问, 通过什么方法可以快速查询出自己已经共享的文件夹?

A 你可以直接打开网上邻居, 然后在网上邻居中打开自己的电脑, 或是直接在资源管理器的地址中输入: \\自己的计算机名, 这样在打开的窗口中便可以看到共享了哪些文件夹, 不过, 这种方式并不能方便地查询文件夹的具体位置。如果要查询共享文件夹的具体位置, 通过单击开始/运行, 输入cmd, 在打开的窗口中输入命令: net Share并回车, 即可看到所有的共享文件夹及具体的路径。

Q .NET Framework无法安装

我的操作系统是Windows XP, 安装软件时需要.NET Framework环境, 但安装它时总是出错, 提示内容为: Error 25015安装程序集“C:\WINDOWS\Microsoft.NET\Framework\v2.0.50727\System.Web.Mobile.dll”失败, 请问该如何解决?

A 这可能是之前已经安装过, 后来又没有正确删除而导致的。解决方法: 在资源管理器中打开“C:\WINDOWS\Microsoft.NET\Framework”目录, 找到“v2.050727”并直接删除, 然后再重新安装。如果不行的话, 将“C:\Windows”下“assembly”文件夹的名称随意修改成其他名称, 最后重新安装即可。

Q Vista下Telnet无法运行

需要在Vista下运行telnet命令, 但在运行内输入cmd后运行telnet时提示“不是内部或外部命令, 也不是可运行的程序或批处理文件。”这是怎么回事呢, 应该怎么办?

A 这是由于Vista下Telnet服务端没有安装的原因, 可以点击“开始”菜单内的“控制面板”, 选择“程序和功能/打开或关闭Windows功能”, 稍等片刻待系统列出程序列表后, 再勾选Telnet服务端和Telnet客户端, 最后点击“确定”, 配置完成后就可以使用Telnet命令了。

Q 正版Vista自动更新80070002错误

我的笔记本电脑自带有正版的Windows Vista系统, 最近想升级一下系统补丁, 可打开IE选择Microsoft UpDdate后, 却弹出了80070002的错误代码页面, 重启系统后还是提示该错误, 这该怎么办?

A 这是Windows系统的老问题了, 你需要打开“控制面板/系统和维护/管理工具”, 在其中以管理员身份运行“服务”, 在打开窗口中找到并双击“Windows Update”服务, 并点击“停止”按钮, 进入“C:\Windows\SoftwareDistribution”目录, 分别打开其中的“DataStore”和“Download”文件夹, 并删除其中的所有文件和文件夹。最后回到“服务”设置窗口, 重新启动“Windows Update”服务, 并再次进行系统更新操作即可。

编辑点评



利用酷我音乐盒搜索歌曲时, 会发现搜索结果中存在许多重复的歌曲, 如果手工筛选的话比较麻烦。这时勾选“去重”复选框, 可以看到搜索结果列表中已经自动剔除“歌名”、“歌手”、“专辑”这三项高度相似的项目, 从而排除重复的音乐资源。

Q 让酷我自动分类下载歌曲

最近我发现用酷我音乐盒来下载歌曲很不错, 因为它可以根据需要选择下载不同质量的歌曲, 不过下载多了, “酷我音乐文件夹”里面的歌曲就杂乱起来, 需要手动分类。有没有办法在下载的时候, 就自动让酷我分类呢?

A 当然可以了。在酷我的工具栏中调出“选项设置”, 切换到“下载”选项, 在这里有个“酷我自动分类设置”选项, 勾选“自动生成歌手分类目录”, 然后将下面的数字设为“10”(如图), 这样当同一个歌手歌曲数量达到这个数目时, 就会自动创建一个分类目录了, 在下载的时候就帮你把歌曲自动分好类。

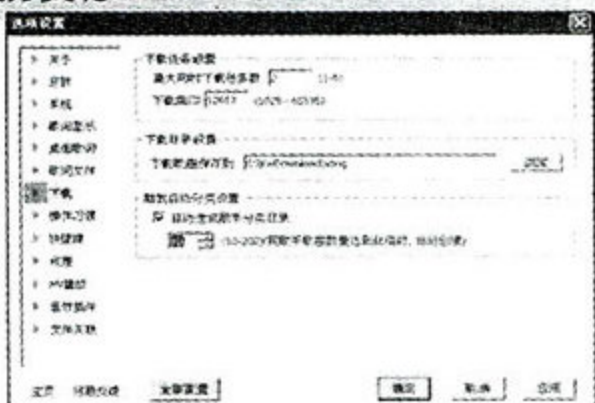

Q 一次性截取多图片

我最近在写一篇文章, 需要插入一些电脑截图。不过一张张地截图比较麻烦, 有没有批量操作的方法?

A 可以利用HyperSnap这个软件。首先确保要截取的界面已全部出现在了屏幕上, 启动HyperSnap, 在主界面的菜单栏中, 选择“捕捉/多区域”。此时, 用鼠标指定要捕捉的界面, 你会发现在该界面四周多了一个闪动的边框, 单击鼠标, 待该界面变成暗红色时, 继续用同样的方法选择其他界面。完毕后回车, 即可将所有选择的界面捕获下来, 并显示在程序主界面的图片显示区, 最后单击菜单“文件/另存为”, 将该图片保存下来即可。

Q 自动集合相关邮件

最近老总让我把这段时间与客户来往的合同整理一下, 可是信箱里面邮件太多, 一个个地找与之相关的邮件太麻烦了, 怎么办呢?

A 如果你用的是Foxmail, 可以利用它的“搜索文件夹”功能。使用之初, 首先要用鼠标右击待搜索邮箱账号, 然后再从弹出菜单中, 选择“新建搜索文件夹”项目。稍后, 一个条件设置窗口会自动弹出。只要根据实际需要, 像上面那样设置好相关条件, 便成功建立了一组搜索文件夹。以后, 当再需要对这类邮件进行筛选时, 只要点击一下搜索文件夹, 所有符合条件的电子邮件便会马上列示到这里了。

如果是用的Outlook, 可以在菜单栏中选择“工具/即时搜索/高级查找”, 设置相关主题, 在“搜索文件夹”项下, 就会多出一个该主题的子项, 以后只要单击该子项, 就能找到符合这个条件的邮件。

Q 混合排版证件照

最近我填表格, 需要几张一寸和两寸的照片。但一次洗一整版照片, 又很浪费。有没有节省一点的方法呢?

A 可以考虑把二寸和一寸的照片根据需要排在一个版上。利用iSee的混合排版功能就能解决这个问题。打开iSee, 双击打开电脑里面的照片备份, 然后点击“增强工具”里面的“照片排版”, 切换到“证件照排版”, 在下面的“可选类型”中根据需要选择“1/2寸混排”, 打印分辨率设置为300dpi或者更高, 勾选“自动适应图片的宽高”, 这样混合排版就完成了(如图)。此外,

如果一次需要的照片不多, 还可以把多个人的证件照合在一起, 点击“加入图片”, 选择需要加入的照片即可, 这样更划得来。



Q 下载失败, 迅雷自动补救

我平时经常用迅雷下载东西, 不过有时会碰到下载失败的尴尬事, 此时又要重新去谷歌、百度搜索下载资源, 既麻烦又费时。怎样解决这个问题呢?

A 这个时候, 可以利用迅雷的“智能推荐”功能自动补救下载失败的资源。打开“配置”对话框, 切换到“高级”面板, 在这里勾选“下载失败后, 推荐可替换资源”复选框, 保存更改之后关闭对话框, 立即就可以生效。以后当出现下载失败的情况时, 迅雷5就会自动弹出一个对话框, 关键字已经自动进入狗狗搜索的搜索框, 只要选择类别之后单击右侧的“搜索资源”按钮, 相信很快就可以找到你所需要的新资源。

编辑点评



在网上过程中, 浏览器是最容易“生病”的组件, 经常会受到恶意程序、木马、恶意网站的侵袭, 不过, 现在有很多专用的浏览器修复软件, 像360安全卫士、超级兔子等, 如果只是“小病”, 通过它们往往就能轻松地解决问题。此外, 现在IE浏览器已经升级到了最新的IE8, 如果仍在用低版本的话, 建议升级到最新版, 也可以避免因为一些漏洞而被恶意程序侵袭。

Q 无法打开优酷网视频

其它视频网站(例如酷6, 土豆)都可以正常打开视频播放页面, 只有优酷网无法打开, 任何视频打开后都提示“连接失败, 请稍后重试”。请问这是什么原因?

A 如果系统中安装了多款浏览器, 可以尝试更换浏览器打开, 如果只是IE浏览器不能打开, 可能是浏览器被恶意软件动了手脚所致, 或是将优酷网添加到了禁用列表, 还有可能是在Hosts表中对优酷网进行了限制, 这类情况很好解决, 直接使用360安全卫士修复一遍即可。

Q 彻底禁止QQ宠物的启动

最近升级安装了QQ 2009, 每次启动时都会弹出是否安装QQ宠物组件的提示, 找了半天也没有找到什么方法禁止QQ宠物安装提醒。请问有没有办法禁止该提示?

A 看来你安装的是QQ 2009 SP4, 该版本的设置中缺少QQ宠物禁止随QQ启动的设置选项。要想彻底摆脱QQ宠物, 可以将宠物饿死, 以后就不会提示了。如果你于心不忍, 只想判它“终生监禁”的话, 那就需要更换到QQ 2009 SP5版本, 单击主窗口中的“菜单/系统设置/基本设置”, 在打开的窗口中选择“常规”项, 在右侧窗口中直接取消“登录后自动运行QQ宠物”, 保存设置即可(如图)。

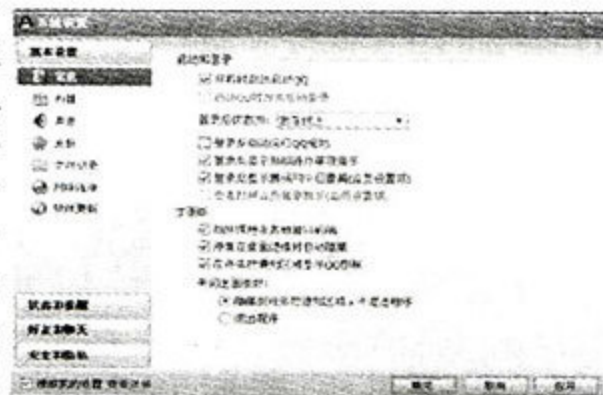

Q 无法使用无线网络

笔记本电脑安装的是Windows XP系统, 无线上网一直不能用, 驱动程序检查没有问题, 电源管理设置也正常, 但就不知道是什么原因, 同一个环境下其它笔记本可以正常使用无线网络。请问这个问题应该从哪着手解决?

A 笔记本电脑中一般都有无线开关(例如Fn+F2), 一般都是功能键Fn与某个带有无线图标的按键组合, 如果此开关不慎关闭就无法使用无线网络了, 请检查一下问题是否在此。

Q 如何查看E邮宝的物流信息

我在淘宝网购物, 有时候卖家通过申通或是圆通快递发送, 可以直接在淘宝网中通过“查看物流”链接来查看物流信息, 但当卖家通过E邮宝发货时就不能直接查询到物流信息了。请问如何才能查询E邮宝的物流信息?

A E邮宝属于中国邮政旗下的一项快递服务, 可以直接到中国邮政的EMS网站进行查询, 在浏览器中打开http://www.ems.com.cn, 进入E邮宝查询界面, 然后将淘宝交易记录中查询的单号拿来查询即可(如图)。



Q 如何查询支付宝的直接汇款记录

最近经常使用支付宝给朋友打款, 由于打款的笔数较多, 想查看之前汇款的每笔详细信息, 但是找了半天没有找到交易记录中关于汇款的项目。请问这是什么原因?

A 汇款在交易列表中属于“买入”交易, 假如你在查看时将“当前显示”设置为“买出交易”就不会看到最近的汇款记录, 只要设置为“买入和卖出交易”即可查看了, 此外, 现在支付宝默认只显示最近一周的交易记录, 如果要查看更久前的记录, 需要将时间设置为“最近一个月”或是更久的时间。

Q 如何阻止飞信诈骗广告

最近总是有一个昵称为“CCTV非常6+1”的用户给我的飞信发送中奖信息, 几乎是一天发一条, 很是烦人, 请问如何阻止这类信息?

A 在飞信中可以直接将某个联系人添加到黑名单中, 被添加到黑名单中的联系人就无法给自己发送飞信短信了。新版飞信中有一个“最近联系人”组, 所有最近发送过消息的陌生联系人都会显示在此, 直接右击选择“加入黑名单”即可。此外, 可以在飞信中设置拒绝陌生人发消息: 单击“菜单/操作/选项”, 在打开的窗口中选择“个人设置/安全选项”, 选中“拒绝陌生人和我联系”选项, 保存设置即可(如图)。





巅峰 谁能企及

Alienware引领游戏狂潮

文/Alien

“我们卖的不是游戏电脑，而是游戏文化”、“只要玩家需要，我们就提供给玩家”——戴尔Alienware/游戏产品经理蒋成斌的话犹在耳边，为游戏而生的Alienware在不断攀登游戏巅峰的同时，成为了玩家在虚拟世界中最亲密的伙伴和最可靠的战友！

游戏本的崛起

轻薄并不是唯一！强劲的整机性能、卓越的影音表现、舒适的操控性、极具个性元素的工业设计……游戏型笔记本的出现，成功将用户带入了虚拟的真实世界，在华丽的画面中感受酣畅淋漓的游戏快感和乐趣。以游戏为出发点，逐渐完成向移动多媒体娱乐中心的转变，让我们看到了游戏型笔记本广阔的市场空间。

极致效能，游戏至尊

解读Alienware M17x

以推出顶尖游戏电脑产品而闻名于世的Alienware，为玩家量身打造的M17x无疑是游戏型笔记本产品的翘楚、众多游戏玩家梦寐以求的“游戏神器”！Alienware M17x不再仅是一款冰冷的笔记本产品，作为玩家的伙伴、游戏文化的传递者，它成功地塑造了游戏笔记本的标准——

极致创意的外观：Alienware M17x玩味十足的独特外形成功地将戴尔的高贵时尚和Alienware创新独特而大胆的风格融合在一起，设计师参考跑车、摩托车及科幻小说中的未来装置，最终打造出具有划时代设计水准的“外星人”外观。

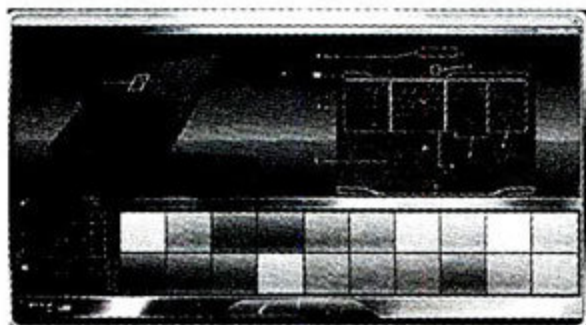

用户能用背光灯打造属于自己的“个性元素”

独特的AlienFX Lighting背光系统，通过COMMAND CENTER软件即可随意转换外壳/屏幕标志、键盘、TouchPad、散热气孔等的背光颜色，让用户体验到掌控个性的乐趣。

澎湃游戏动力：Alienware M17x采用最新支持Turbo Boost超频及Hyper Threading多线程技术的Intel Core四核

Q9000处理器，配以1GB显存的NVIDIA GeForce



超大显存容量的移动显卡带来非凡视觉体验

GTX 260M独立显卡，更采用SLI(TM)双显卡技术以获得显卡性能翻倍的效果。在高品质画面下，轻松驾驭主流单机或网络游戏，带来电影级视觉享受。

完美视听享受：1440×900分辨率的17英寸屏幕能够展现更丰富的色彩层次及充足的亮度，即使游

Alienware M17x规格

处理器	Intel Core四核处理器Q9000 (2GHz 1066前端总线/6MB高速缓存)
内存	4GB 双通道1066MHz DDR3 SDRAM (2×2GB)
硬盘	500GB 7200RPM SATA硬盘
显卡	SLI(TM)双卡1GB GDDR3 NVIDIA(R) GeForce (R) GT×260M
显示屏	17英寸WideXGA+ 1440×900-超高清 (900p) 液晶屏
光源	内置吸入式8倍速DVD +/-RW Combo光源
电池	9芯电池设计
操作系统	正版Windows(R)7 Home Premium 64位 (简体中文)
尺寸	405.89mm×321.31mm×51.31-53.59mm
重量	5.3kg
保修服务	1年免费上门服务+免费硬件更换+1年全面保护服务
网上优惠价	19,999元

提示 Attention

看完上面的介绍是否有意犹未尽的感觉呢？在本期随刊赠送光盘中，为大家收集了大量Alienware M17x产品靓照和详尽产品资料，让我们打开光盘一同欣赏这款站在游戏笔记本巅峰的产品吧！

戏中最细微的暗角也清晰透彻。此外，随机配备HDMI及DisplayPort影音输出接口，加上eSATA接口能有效提升Alienware M17x扩展性。

完美游戏主机

Alienware Area-51一览

特别为专业游戏玩家设计的Alienware Area-51除拥有震撼视觉而且个性十足的AlienFX Lighting照明机箱外，加入冷镀铜液态冷却设计的3.06GHz Intel Core i7超频处理器、6GB DDR3 1066MHz内存、NVIDIA GeForce GTX 260M SLI双显卡的配置更足以应付任何最新款游戏，为用户带来前所未有的游戏体验！

Alienware Area-51标准配置规格

处理器	Intel Core i7-950处理器 (3.06GHz 8MB)
内存	6GB DDR3(3×2GB) 1066MHz
硬盘	1TB SATA 3.0Gbs硬盘含NCQ
显卡	1792MBNVIDIA(R) GeForce(R) GT×260SLI双显卡
操作系统	正版Windows(R)7 Ultimate 64位 (简体中文)
保修服务	3年消费型产品优质服务含3年电话诊断及1年全面保护
网上优惠价	29,999元起 (显示器需另购)

为游戏而生的品牌

Alienware

诞生于1996年的Alienware是世界首屈一指的游戏电脑品牌，本着制造史上最强游戏电脑的目标，厂方始终坚持“设计、性能、创新”三大宗旨，自2006年戴尔收购Alienware之后，更跃升为全球最具影响力的游戏电脑品牌之一。戴尔全球副总裁、游戏业务总经理Arthur Lewis指出：“Alienware游戏电脑产品致力为狂热玩家打造最佳电脑游戏体验，首要任务就是把最新的硬件技术及最特别的外形设计带给游戏玩家，一切以玩家为主！”



一见钟情 爱·尚TA

华硕MS246H体验手记 ■ 文/PCFAN评测室

“一见钟情，再见倾心”的浪漫爱情故事并不局限于小说中的男男女女，华硕MS246H用绝美的工业设计为我们演绎出全新的都市爱情剧。从屏幕外的产品外观，到屏幕内的显示视界，MS246H在满足用户对品质、品味生活双重追求的同时，带来了全新感观视觉体验！

华硕MS246H规格	
尺寸	23.6英寸
分辨率	1920 × 1080
色彩	16.7M
点距	0.272mm
亮度	250nits
动态对比	50000:1
响应时间	2ms
接口	D-Sub/HDMI

亮点

16.5mm超薄外观、独特立体环状底座、LED星光触控键设计、全烤漆机身、出色节能表现

书写“love”

绝美工业设计是中文“爱·尚”的华硕MS系列最大的亮点，时尚、简约的外观设计，用机身“肢体语言”让我们看到了“love”的全新书写方式。

从侧面看去，16.5mm超薄机身和独特立体环状底座，分别代表了“love”一词中的字母“l”和“o”，而为方便用户调节MS246H角度提供的三角塑料支架，正好符合字母“v”的形状。字母“e”呢？Windows系统桌面IE的符号、外接笔记本的形状，用户均可以看作“e”代表的意象，将爱延伸。



华硕用MS246H机身书写了“love”

钢琴烤漆工艺处理过的正面边框发出高亮黑色光泽，与珍珠白背面形成经典的黑白搭配，屏幕边框边缘的小切面和宽大的屏幕下边框及内凹弧形的背面延伸部分，很好地将简洁干练与细腻轻柔的气息合二为一。免支架设计的MS246H采用华硕独家Ergo-Fit技术设计的立体环状底座支撑机身，配以随机赠送的三角塑料支架轻松调节机身倾斜角度。较矮的机身能为用户带来亲切感，更好地融入家居生活。

星光触爱

位于屏幕右下角的电源和功能按键在MS246H外观设计起到了很好的点缀作用，圆形电源按键本身为整机增添了一分柔和，触控式按键能很好地保持机身一体化设计风格，并让用户在操作中获得触控的乐趣。最引人注目的是接通电源后，这些快捷按键会随用户指尖的接触而发出淡淡白光，在高亮的黑色面板中，宛如点点星光，这也是MS246H“LED星光触控键”命名的来历。

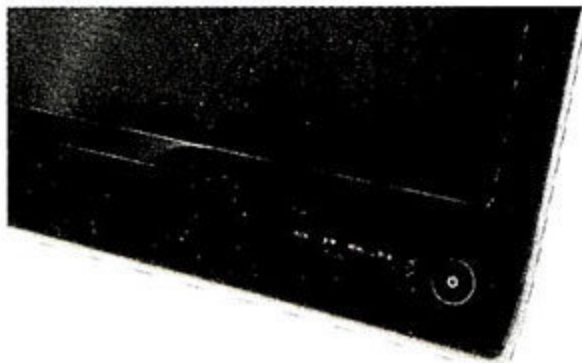

LED星光触控键为用户带来互动的乐趣

整个按键反应较为灵敏，仅需轻触其中一个按键，即可激活所有按键上方的功能指示灯，增强用户操作的便利性。需要注意的是华硕为MS246H标配了D-Sub和HDMI两种视频输入接口，并在MS246H配件中贴心提供了DVI-HDMI线缆，细节处考虑十分周全。

温馨爱之旅

MS246H沿用了华硕经典的文字分级菜单，同样具有华硕独有的Splendid智能靓彩技术，通过标准、剧场、游戏等五种场景模式与三段肤色切换组合，对屏幕色彩、亮度、对比度、锐利度进行校正和增艳处理，各种应用模式下的画面特色明显。适

用于文本阅读和网页浏览的标准模式画面清爽，能有效减轻视觉疲劳，而剧场模式同红润肤色组合，为用户呈现出艳丽的色彩，对于《阿童木》、《名侦探柯南剧场版》这样的动画电影十分适用。

小编比较偏爱华硕预设的游戏场景模式，整体画面色彩鲜艳，却不像剧场模式般浓郁，且具有较好的通透度，除可以清楚显示出游戏画面中的地板纹路、赛道痕迹外，对《特种部队：眼镜蛇的崛起》、《X战警》这样具有激烈争战或打斗画面的电影也有较好的表现效果。华硕更为游戏玩家提供了独家影像加速技术（Trace-Free Technology），2ms的灰阶响应时间让游戏画面显示更为流畅，1.3版HDMI接口也方便用户使用其它多媒体设备与MS246H相连。

绿色之美

16.5mm超薄机身让很多人第一眼看到MS246H时都以为这是一款采用LED背光技术的产品（实为传统CCFL背光），在采用外置电源的同时，独家APET (Advanced Power Efficiency Technology) 低功耗节能技术有效降低了产品功耗。在标准应用模式下，华硕MS246H在调校至最佳效果/亮度（100）、对比度（50）/亮度（50）、对比度（50）三种状态下的功耗分别为23.72W/29.38W/22.79W，与采用LED背光的23英寸三星XL2370在功耗上表现不相上下，让小编再次为华硕出色的设计实力叹服。

新奇硬件 SOFTWARE

特别的3D显示设备

这款由SONY推出的“360度3D显示器”采用圆柱造型,依靠两眼视差产生画面“深度”不同的错觉,从不同的角度看过去会看到同一个3D物体的不同侧面,从而产生出“立体”的错觉。目前物体虽然可以以24bit全彩显示,但分辨率只有96×128,用于广告图像显示十分不错。



依靠雨水发电的数字井盖

如果能在下水道井盖上加入一些交通指示信息、路标甚至广告,是否会给城市多添一些色彩呢?由设计师Cheolyeon Jo和Youngsun Lee带来的环保数字井盖Eco Sign就让这一设想成为现实。当路人用脚左右轻踩时,它就能为你指示出需要的交通信息(如最近的火车站或公交停靠点),而维持这些信息显示需要的电量则来源于雨水对它的冲击力;一般情况下是不需要额外对它单独蓄电的。

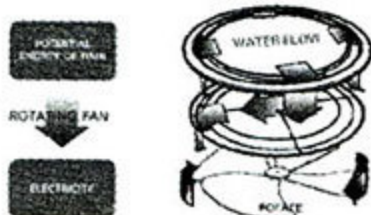

自动镭射逗猫棒

有人会被小猫追自己尾巴跑圈的举动逗乐吗?这款代替主人陪小猫玩耍的机器,依靠四号电池发出镭射光束,分为手动模式和自动模式两种,可持续工作数个小时,全自动随机线路会让好奇心重的小猫追个不停。目前售价19.95英镑,不过要是想节约钱的话,买款街边的镭射笔,全手工操作也能获得一样的效果:)



可回收的纸质笔记本

坏了或者太旧的电脑应该怎么办呢?扔掉or回收?韩国人Je Sung Park提出了纸质笔记本电脑的设计理念,采用再生纸浆制造电脑的外壳和键盘等部件,而生物芯片技术则用于制造内核,一层一层地粘合在一起,哪个部分坏了,直接撕掉换新即可,就像是给乒乓球拍换张胶皮和海绵一样方便,真正做到绿色IT!这款兼顾环保和时尚的产品,预计将在2020年前后变成现实!



软件玩 要这样

文件整理高手, DropIt来帮

还嫌自己电脑里面的文件杂乱吗?小编特地找来DropIt帮你忙,它是一款文件分类利器,能帮你快速移动不同类型文件到相应文件夹。

只需选定不同类型的文件,拖放到DropIt的悬浮窗上,它就会按照你设定的分发目标目录整理文件,什么类型到什么目录。它还支持文件夹,直接将文件夹拖到悬浮框上,文件夹内的所有文件会自动分类(如遇见未设置文件类型,会提示设置)。



光影效果, 后期添加

摄影是用光的艺术,没有好的光线,照片必然平淡乏味。美景当前却天不作美怎么办?没有关系,可以在后期弥补。

Light Artist 是一款照片处理软件,能够为你的照片添加逼真的光影效果。通过添加阳光、辉光等各种光影效果,可以使一幅平淡无奇的照片立刻变得光彩夺目,从而轻松地营造出摄影大师级的专业效果。程序允许把多个光源加入照相的图像,让图像产生不同的照明效果。



酷软花絮 SOFTWARE

软件趣闻

你是不是对称脸

最近,有一群网友正热衷于PS明星对称脸的游戏。一般来说,人的脸都是不对称的,只不过有人明显有人不明显。曾经有本书说过,大多数人左右脸的气质都会有一些不同。这种差异会随着年龄增长而愈来愈明显。差异愈大的人,内心想的和外在表现的性格差异就愈大。

用PS软件切下大头照的左半边脸,再利用翻转的功能,将左半边脸转成右脸,贴回原来的照片,新的照片左右两边都是左半边脸的影像,称为左脸照。用同样的方法,再创造一张右脸照。再把原来的照片放在中间,左右脸的照片放在左右两侧,就非常方便比对称脸的差异。



越早订阅 越多中奖机会

《电脑迷》2010年邮局订阅正式启动

订阅热线: 023-63658888-13126
 订阅咨询E-mail: e@cpcfan.com
 订阅传真: 023-63658796

邮发代号
78-230

在广大《电脑迷》读者的扶持下,《电脑迷》安度全球金融危机,为了回报广大《电脑迷》读者,编辑部精心准备了如下礼物,将在12月15日前订阅全年杂志的读者中抽取。

多轮抽奖
未获奖者直接进入下一轮抽奖!
赠品有限,先到先得!

售价不变、内容更精彩!
 全年24期杂志+24套光盘+12本《E购通》仅187.2元

人人有奖 尊享大礼

每位2010年《电脑迷》全年邮局订阅读者将特别尊享一张包含2009全年电子杂志的精美光盘并奉送光盘编辑特别制作的精彩内容,随2010年第一期杂志投递到所有邮局订户手中!也就是说2010年1月上,所有全年《电脑迷》订户将获得特别的双光盘版本!

● 订阅方式

前往附近邮局订阅《电脑迷》全年杂志,拨打邮局订阅热线11185转接人工服务,可要求上门收订。

● 活动参与方式

将邮局订阅发票用数码相机拍下,发电子邮件到e@cpcfan.com或传真至023-63658796即可,也可将订阅凭证(复印件)邮寄到重庆渝中区双钢路3号科协大厦10楼《电脑迷》杂志社,我们和邮局确认后抽奖发送。

航嘉冷静王散热器×12个



雷柏无线鼠标7500×20个



航嘉巧管家 电源排插×20个

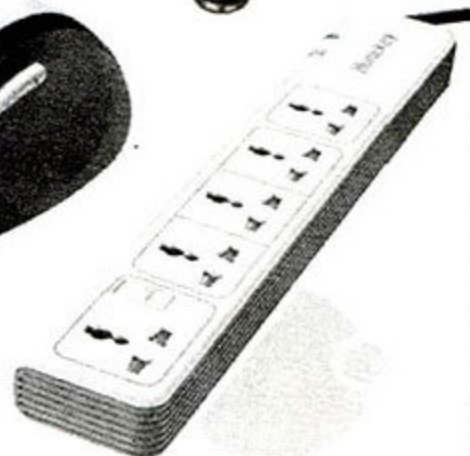

还有来自电脑迷评测室的神秘奖品20份

2010年邮购独享

您最喜爱的《电脑迷》2010年邮购活动开始啦!

我们将带领您走进IT世界的大门!

即日起至2010年3月1日前,只要您直接向杂志社邮购2010年全年《电脑迷》

(价格187.2元)

即可获赠邮购订户超值大礼包,包含:

- | | |
|---------------|-------------------|
| ● 赠送270元实用软件 | ● 赠送2009年24期电子版杂志 |
| ● 诺顿防病毒软件 | ● 精选光盘软件及电子版图书精华 |
| ● Windows优化大师 | ● 收录历年杂志目录 |
| ● 全记得家庭理财专家 | ● 最新原创附录 |
| ● 听力突破 | ● 大量好玩、耐玩、不丢手小游戏 |
| ● 一键还原 | ● 海量全免费、无限制、全功能软件 |
| ● 超级兔子 | ● 本光盘可对电脑进行自动杀毒 |
| ● 影子系统 | |

大礼包数量有限,
先到先得 赠完为止
免邮费,如需挂号另加挂号费3元/期



邮购方法:

邮局汇款: 重庆市渝中区双钢路3号科协大厦10楼。

收款人: 电脑迷杂志社

邮编: 400013

联系电话: 023-63658888-13126

咨询、查询: 周一至周五, 9:00~11:00, 14:00~17:00

在线订购网站: <http://www.cpcfan.com> (本次活动解释权归《电脑迷》杂志所有)

以上图书均免邮费,只需另加3元挂号费/次,请在汇款单附言栏注明邮寄产品的名称。为方便我们与您联系,请留下联系电话。

电脑迷 2009年第23期 12月上

《电脑迷》杂志由电脑报社主办并编辑出版，杂志社隶属于重庆市科学技术协会。电脑迷杂志是《电脑报》的姊妹篇，也是其多媒体版杂志，是一本非常实用并具有指导性的IT杂志，其内容包括多个方面，从软件到硬件，从技巧到产品市场，还有包括多个专题以及网络应用在内的等多个方面。经过多年的发展，《电脑迷》杂志已成为一本拥有巨大读者数量，强大的覆盖能力和引导能力的IT媒体，杂志社已经发展成为包括多种业务产品在内的综合性传媒企业，并出版发行多种IT类出版物。《电脑迷》杂志社现在发行遍布全国市场，合作伙伴涵盖众多知名IT厂商。

说明：

本文件由 肚朝前 @ CNF 制作，本PDF文件是完全功能无限制的，可以自由对本文件进行编辑，打印，提取，转化格式等操作。

注意：

强烈推荐用官方Acrobat Reader软件100%模式来查看。

申明：

制作此PDF目的纯粹为测试PDF制作能力和供大家共同研究PDF格式，以及测试网站下载带宽。用于其他用途产生的后果与本人无关，责任自负
请支持正版，购买杂志阅读