

电脑迷®

07

杂志+光盘
超值优惠价7.8元
2009

传递体验

我的购机故事

详见
96页

与《电脑迷》三十万读者
分享你的体验! 暑期强档
活动, 技嘉主板期期送。

盛夏 旅游达人教你玩

交响曲

有没有想过趁着暑假出去旅游一番? 认识不同的人, 拍不同的景, 体会不同的心境。再把我见、我闻、我想分享给全世界? 并在一阵“顶楼主”的喧嚣声中关机下线, 独享那一丝小小的成就感……你想成为这样的旅游达人吗? 本期《电脑迷》编辑部特邀旅游达人们现身说法, 教你玩转这个火热的夏天!

关注: MP3未来在哪——高清热引起的反思
软件学苑: 网络中心, 便捷第一
网络应用: 阿囡哥的酷暑日记
系统安全: 谷歌引发的QQ盗号全程揭秘

精彩光盘

特别专题: 2009 E3电子娱乐大展
休闲E站: 当岁月流淌到凤凰 边城自助游攻略
玩机e族: 众说纷纭Palm Pre
游戏人生: [益智]坠落的红星专业版
缤纷桌面: 动物明星1920×1200
音乐时空: 李宇春《蜀绣》

ISSN 1672-528X



9 771672 528093 1 9

暑期主板如何选 主流Intel平台主板横向测试

暑期旺季又到了, 为帮助读者选购适合自己的主板, 《电脑迷》评测室对市面上主流价位的主板进行了一次横向测试, 让读者对这些主流主板的性能和功能有一定了解, 并在选购时作出正确的判断。

Huntkey 航嘉

双倍效能, 超越巅峰!

加入王勇峰登山训练营, 共享巅峰时刻!

多核R85双PFC设计开启双倍效能新风尚! 凡在7月20日至8月31日购买指定航嘉电源机箱, 惊喜大礼举手可得, 更有机会与王勇峰一起挑战体能极限, 共享登顶时刻!

中国著名登山家, 国际登山英雄
征服世界“七峰两极”的首位中国人

Huntkey 航嘉 王勇峰



多核R85
双PFC 双倍环保 双倍节能

送

GIGABYTE



【大礼一】买航嘉电源机箱刮超级大奖

特等奖: 10名, 王勇峰登山训练营+技嘉X58-UD3R主板+影驰GTX260+显卡, 总价值4988元。
二等奖: 2000名, 王勇峰签名运动登山背包, 价值98元。
三等奖: 3000名, 王勇峰签名户外动感激越工具套装, 价值58元。

【大礼二】100%送精美礼品

活动期间购买指定航嘉电源或机箱产品都可获得价值18元的精美环保餐具三件套。

更多惊喜请登陆: www.belson.com.cn

《电脑报》读者首选品牌强力促销
昂达高清MP4低至
399元



上图：昂达 VX555HD 内置周杰伦《魔杰座》数字音乐专辑

零售价：
¥499
8GB

VX555HD HD HIGH DEFINITION

3.0英寸随身口袋高清/720P高清视频

- 顶级Cirrus音频芯片支持，MP3/WMA/WAV/APE、FLAC无损音乐格式播放
- 色差分量电视输出，视频更为逼真、清晰，打造专属个人影院
- 无线FM射频功能，全面支持车载音乐播放（可实现视频音频）功能
- 强悍四核芯片，支持FM收音/电子书/图片/录音/更换背景等全面功能
- 最大支持高速8GB Micro SD卡(TF)、高速USB2.0、扬声器。

VX535HD HD HIGH DEFINITION

《电脑报》
“编辑推荐奖”

4.3英寸 800*480高分辨率LTPS显示屏

- 完美直播720P高清视频，覆盖90%网络视频资源，支持外挂字幕
- 强悍四核芯片，10M码率解码流畅播放，无色块、无停顿
- 国际大牌采用的顶级Cirrus音频芯片，信噪比高达98DB；3D音效/EQ设置
- 现场般音质表现，支持APE/FLAC无损音乐格式以及MP3/WMA/WAV音乐格式
- 媲美DVD播放的色差分量电视输出，视频更为逼真、清晰，打造专属个人影院
- 无线FM射频功能，全面支持车载音乐播放（可实现视频音频）功能
- 图片自动浏览，可“转化”为数码相框，支持多线程操作
- 支持FM收音/电子书/TTS语音朗读功能/图片/录音/更换背景等全面功能
- 最大支持高速8GB Micro SD卡(TF)、高速USB2.0、立体双扬声器顶尖高清MP4配置
- 支持《仙剑奇侠传》/《黄金矿工》等丰富游戏功能



零售价：
¥399
8GB



昂达荣获2008-2009年度
《电脑报》
消费者数码首选品牌

折扣代码: XOY9061

读文章，赢折扣！凭此折扣代码登录www.onda.cn注册昂达会员，即可在昂达网上商城购买昂达产品时享受10元折扣。产品、图片、技术参数，规格请以实物为准。

致电昂达电子：020-87636363 昂达网上商城：020-87742835
查询昂达代理商：http://www.onda.cn

暑期主板如何选

主流Intel平台主板横向测试

暑期旺季又到了，不少用户有选购电脑的计划，为帮助读者选购适合自己的主板，《电脑迷》评测室对市面上主流价位的主板进行了一次横向测试，让读者对这些主流主板的性能和功能有一定了解，并在选购时作出正确的判断。



P16 表情PK 谁怕谁

高手相拼，胜负只在一线。比如聊天，别人发的表情又快又炫，极好地调节了聊天气氛。而你拥有的表情却又少又干涩，找了半天还不一定找到。同是聊天一“猪”（族），差别咋就这么大呢？不过本文将告诉大家高手过招时的必备招数。

P60 网络中心 便捷第一

老版本Windows和网络操作比较繁杂。而新手面临的网络难题有两个：修改配置从何入手？网络故障问题如何判断解决？随着操作系统进化到Windows 7，网络和共享中心让上面的问题迎刃而解。

P62 震撼！Google引发的QQ盗号全程揭秘

因Google搜索找出大量QQ，经测试揭秘QQ被盗过程。说明QQ2008已不安全，请大家尽快升级QQ2009版本。

盛夏交响曲

旅游达人教你玩



有没有想过，趁着暑假出去旅游一番，享受纯粹的快乐。在旅途中，认识不同的人，拍不同的景，体会不同的心境。在博客上，把我见、我思、我想写出来，将属于自己的良辰美景分享给全世界。在“顶楼主”的喧嚣声中关机下线，独享那一丝丝小小的成就感……

本期我们《电脑迷》编辑部特邀旅游达人们现身说法，教你玩转这个火热的夏天……

P81 阿囧哥的酷暑日记

Hello，《电脑迷》的各位读者，初次见面，请多关照。因为本人隔三差五就会蹦出点冷笑话，所以大家都叫我阿囧哥。往后几期，阿囧哥都会来“网络应用”这个栏目做客，和大家分享下自己在暑假里的趣事，顺便说几个冷笑话给大家消暑。本期的主题是《天再热，也不能亏待咱的胃》。



传递体验·我的购机故事

与《电脑迷》三十万读者分享你的体验！暑期强档活动，技嘉主板期期送！

光盘导读

2009 E3电子娱乐大展

2009年的E3游戏展会被认为是近三年来规模最大的一届。组织者ESA宣布今年的参展商超过150家，其中以微软、索尼和任天堂三巨头尤为引人注目。

位置：特别专题



再见了，马尔蒂尼！

如果说世界足坛上还有一位球员能够把天才少年、老当益壮、忠心不二、精神领袖、英俊美男这几个词集于一身，那么答案毫无悬念，这个人肯定就是保罗-马尔蒂尼。

位置：竞技风暴

[益智]叫喊娃娃2

富有创意的《叫喊娃娃》出新作了，游戏充分利用了物理系统，不同颜色的娃娃各有本领，善用组合，绕过重重机关才能过关啦。

位置：游戏人生

众说纷纭Palm Pre

Palm Pre终于推出，是否能拯救Palm，各评测机构众说纷纭。

位置：玩机e族

暮光之城：新月

位置：视频乐园

李宇春《蜀绣》

位置：音乐时空

精品软件推荐：

- | | |
|-------------------------|--------------|
| Gmail Notifier Plus汉化版 | Picasa3.1.0 |
| 谷歌地球5.0在线安装包 | Blog Backup |
| Office文档管理员 | 古诗词撰写器 |
| QQ2009正式版SP2 | Orca Browser |
| 迅游加速器2009 | Image2Html |
| 笔记之王(KingNoteBook) | KeyTime |
| 搜狗拼音输入法 4.2 正式版 | |
| 飞信 2008 3.4.1280 正式版 | |
| DOSBox 最佳老游戏DOS模拟器V0.73 | |

精彩内容推荐：

- 网络游戏：游戏史上八大最让人失望的游戏结局
- 休闲e站：什么星座最能周旋于感情之中
- 缤纷桌面：X光透视
- 玩机e族：新一代iPhone 3G S发布
- 音乐时空：Kris Allen《Heartless》
- 硬件天堂：6款大牌机械键盘导购
- 视频乐园：解读快乐女生人气王：贡米
- 软件教程：“绿坝-花季护航”实测
- 游戏人生：[塔防]保护者3

- 你能看懂几个？魔兽冷笑话大全
- 令人拍案叫绝的搞笑发明
- 动物明星
- 手机实名制真的有用？
- 小编爱唱歌
- 中高端AMD DDR3主板导购
- 玩具总动员3
- Windows 7 技巧精选集
- [益智]倒水游戏

目录 CONTENTS

总第127期 2009年7月1出品 www.cpcfan.com

5 业界

6 关注

6 MP3未来在哪——由高清热引起的反思

8 电脑迷俱乐部

10 初学者园地

10 浏览器的小甜甜
11 保护隐私 电脑用过不留痕
12 别和陌生人说话 聊天拒骚扰
13 升级软件 就得有的放矢
14 返璞归真, 妙用超简单超实用的搜索
15 最好的英语故事, 最全的网络单词
16 表情PK, 谁怕谁
17 给多个邮箱找位总管家
18 不能上网? 名侦探揭秘DNS

19 PCFAN评测室

暑期主板如何选 主流Intel平台主板横向测试

暑期旺季又到了, 不少用户有选购电脑的计划。为帮助读者选购适合自己的主板, 《电脑迷》评测室对市面上主流价位的主板进行了一次横向测试, 让读者对这些主流主板的性能和功能有一定了解, 并在选购时作出正确的判断。

25 音频世界

25 忆流金岁月——奋达C-30B音箱评测
双低音单元设计——现代音箱HY-430
26 酷玩暑假六十天, 主流2.1音箱导购
27 告别疑问, 望闻问切四招选耳机——问字诀
28 打磨音乐 就是打磨心情

29 硬件加油站

29 低价单反 是否有必要?

30 技术沙龙

30 强者 强势
——Computex上的Intel、AMD和NVIDIA

32 硬用天堂

32 散热器安装不到位引起的自动关机故障
eSATA热拔插的探讨
用大屏显示器, 请选择高CPI鼠标

33 新品SHOW场

33 决战频率之巅
——技嘉GO OC 2009超频大赛 世界总决赛现场报道
34 Computex 2009零距离接触
36 主流家庭播放器——天敏DMP110体验
触动七彩生活——ANC酷炫至尊版摄像头试用
三英寸性价比机——昂达VX555HD
37 大海的礼物——华硕EeePC Shell贝壳机上市
自然的味道——三星N310上市
大众型G3上网本——Acer Aspire one ZG8现身
便携时尚——SONY SMU-WM100无线旅行鼠标
加速SSD普及——金士顿V系列SSD套装
无线跳标终结者——双飞燕天遥G3230无线鼠标
39 899的一线头牌——华硕M4A78-E SE主板
4890终结者——索泰GTX275-896D3显卡
低端也用两倍铜——技嘉GA-EG41M-US2H主板
40 平民英雄——三诺H-222金猪版III
本本的花季时尚——兰欣US-01演绎五彩音乐
圣诞彩蛋——现代韵动系列HY-208音箱

41 硬用天堂

41 戴尔1425无线网络频繁掉网及相关问题解决办法
让DMP200更优秀
——天敏炫影系列播放器升级教程
42 追本溯源——超频问题大放送

44 选购指南

44 带上小本出行——暑期热门上网本选购攻略

46 专题策划



盛夏
交响曲
旅游达人教你玩

有没有想过, 趁着暑假出去旅游一番, 带上相机、手机和爱机, 享受纯粹的快乐。在旅途中认识不同的人, 拍不同的景, 体会不同的心境。然后把我见、我思、我想通过网络分享给全世界。在“顶楼主”的惊叹声中关机下线, 独享被尊称为旅游达人的快感……

52 新软推荐

54 多媒体广场

54 视频聊天的假面舞会
55 根据个人爱好管理精彩照片

56 软件面对面

56 秀永无止境——主流空间面面观

58 软件学苑

58 找回丢失的资料 绝不是天方夜谭
60 网络中心 便捷第一

61 系统安全

61 安全互动：你问题，专家答，还有奖品给你拿！
第一时间
只有不会用的命令，没有杀不死的进程
62 震撼，Google引发的QQ盗号全程揭秘
63 免费千里眼，看QQ好友在哪里

64 技巧与实践

64 天天免费打电话
妙用通配符，资源批量下
晚上看电影，不再为时间发愁
65 巧设置，在IE8里用迅雷看看
图片变字符，实现个性签名
对话框文字完全抓取
66 让百度搜索建议更加智能化
用快车直接看影片
有求必应，图片视频轻松找
67 玩游戏也要提高输入速度
别让整文翻译驴唇不对马嘴
68 QQ空间新信息提示要按需设置
登录WebQQ，从桌面双击即可
淘宝卖家：让顾客管理更方便
69 没装Word 2007，一样查看X文档
顺藤摸瓜，音乐专辑一网打尽！
下载也可以让迅雷代劳
70 Gmail用跳跃列表 新邮件早知道
玩“网游” IE8 也要马甲多开
71 批处理 让QQ回复更有效率
既美观又实用 为墙纸添加漂亮日历
72 注意：你的每一句话将作为呈堂证供
博客搬家公司OR博客离线浏览器？
搞忘邮件主题不再尴尬
73 扒网有新招，想下啥就下啥
光影魔术手批量添加照片备注信息
修改Outlook缓存，一键找到常用联系人

74 办公软件

74 填表，把单元格的文字“链”起来
办公室的哲学之如何释放自己的压力
75 让断掉的编号自己连
中英混排，空格去留有诀窍
76 站好别动，Excel表格打印有技巧
77 取消WPS 2009定制消息推送条
纵向、横向，一个文档两个方向
Office加油站

78 网站导航

机甲战争 高达迷最爱网游

无需下载，打开即玩！
jz.joyyang.com

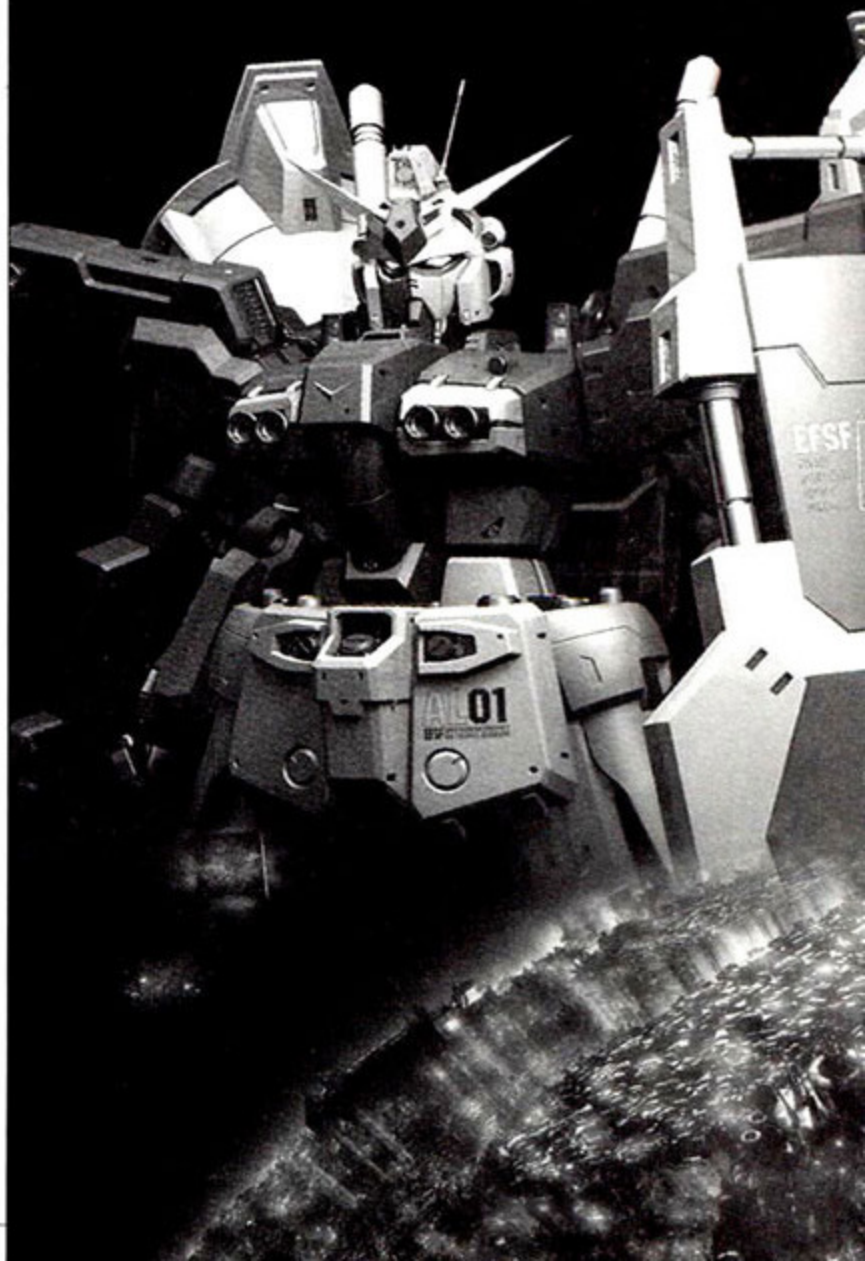

1M 电脑迷

PC FAN CONTENTS

80 网络应用

- 80 网事一箩筐
- 81 阿囧哥的酷暑日记
- 82 脸上魔术，换种方式看自己
网购之货比三家秘笈
- 83 123，音乐响起来
娱乐八卦线

84 游戏天下

- 84 游戏线报
- 85 一个篱笆三个桩，一个好汉八个帮
——王者世界佣兵招募养成心得
- 86 想玩游戏看过来暑期中文游戏推荐
- 87 《完美世界国际版》轻松五步走，玩转战歌之城
- 88 热门游戏榜——街头霸王4/生化尖兵
近期热门免费网游

89 技术热线

- 89 音箱位置摆放问题
U盘分区后只认一个分区
升级系统后显示异常
Radeon HD4770有价无货
硬盘SATA模式的跳线问题
Acer显示器质保时间
- 90 永久保存系统最初的还原点
Vista下移除文件打开方式列表中的错误程序
游戏藏的太深不好运行，自设快捷命令
解决ADSL拨号“815”错误
监视哪些程序调用了svchost.exe
- 91 巧治Word的神经质
用iSee和QQ好友分享图片
百度硬盘搜索不到文件
无法更改文件的关联
不小心将病毒添加到信任区如何处理
- 92 开心网中如何直接添加好友
如何让自己的旺旺24小时在线
工商银行为何总提示设置用户名
CCTV在线视频播放时画面花花绿绿的
淘宝交易中如何进行合并付款
MSN无法登陆

93 精品新赏

- 93 让视界更广一些——玩转Dell 2209WA广视角显示器



随意旋转的机身加上178度视角，Dell 2209WA广视角显示器让我们体验到分享视界的乐趣。低价E-IPS面板的采用让2209WA售价徘徊在了1500元左右，对于期望广视角LCD的大众用户来说无疑具有巨大吸引力……

- 94 比毒药更刺激——蓝宝石Vapor-X HD4850 512M显卡实测

95 新奇硬件+酷软花絮

96 活动速递

主管: 重庆市科学技术协会
主办: 电脑报社
编辑出版: 《电脑迷》杂志社
社长: 李志高
总编: 谢宁倡
执行总编: 沈洋
经理助理: 张洁
副主编: 王鹏

编辑部主任: 何峰
编辑部副主任: 李天逸
编辑: 雷志宏/戴振宇/周李雪
郭琪琳/张毅/王莹
王松/马江华/李超
光盘编辑: 彭绍明/高大力/史祺
陈诚/熊鹏

北京新闻中心主任: 王薇
南方新闻中心主任: 张茂

美编部主任: 刘勤
美术编辑: 丁洁/唐荣樵/邹萍/汤立

读者服务电话: 023-63658888-13126
传真: 023-63658796

社址: 重庆市渝中区双钢路3号
邮编: 400013
电话: 023-63658888-13126
传真: 023-63658796
E-mail: editor@cpcf.com
邮购信箱: yougou@cpcf.com
网站: www.cpcf.com
国内发行: 重庆市报刊发行局
邮发代号: 78-230
国际标准连续出版物号: ISSN 1672-528X
国内统一连续出版物号: CN 50-1163/TP

印刷: 重庆华林天美印务有限公司
订阅: 全国各地邮局
零售: 全国各地报刊亭
邮购: 《电脑迷》杂志社读者服务部
定价: 人民币9元
优惠价: 人民币7.8元

南方办事处

地址: 广州市天河区石牌西路119号天晟明苑南楼2305房
邮编: 510620
联系电话: 020-87500812

北方办事处

地址: 北京市海淀区知春路碧兴园B2707
邮政编码: 100088
联系电话: 13520906098

1. 来稿一经采用，版权归电脑迷与作者共同所有，并可以授权第三方使用。
2. 作者向本社投稿后，三周内没有收到录用答复的(该答复可以是电话或电子邮件等方式)，可自行处理。
3. 本刊坚决反对抄袭和一稿多投行为。
4. 本刊所截文章作者授权本社声明:本刊(含本刊之网站和电子出版物)所截之作品，未经本社许可，不得转载、摘编。
5. 本刊及其配套光盘中介绍的互联网站(主页)在刊登前经编辑审查不含色情、反动等非法内容，但由于互联网具有规模庞大、变化快速、超链接多等特点，我们无法保证这些网站(主页)今后不含非法内容(链接)，读者一经发现请立即向当地公安机关举报这些网站。
6. 本刊(含光盘)采用的作品均有稿酬，如因作者无法联系而不能支付稿酬的，本刊将稿酬交给重庆市版权保护中心代为转付，请未收到稿酬的作者与该中心联系，电话:023-67708231。

Computex 2009台北电脑展

2009年6月6日, Computex台北电脑展圆满闭幕。作为全球第二、亚洲第一的大型国际电脑展, Computex在经济危机的大环境下为IT业界带来了曙光。展会共计接待了214个国家的32178名采购商, 并创造出了逾200亿美元的巨额订单总量, 为整个IT业界提起了信心。包括Intel、AMD、NVIDIA在内的业界领导厂商均在本次大会上展示了旗下的新技术、新产品, 为业界指明了未来的发展方向。本刊记者戴振宇应邀飞赴台北, 为大家带来精彩报道, 详见本期相关栏目。



方正发布轻薄S370笔记本

近日, 方正科技发布了主打轻薄外观的13.3英寸S370系列笔记本。在3.6mm 13.3英寸LED背光屏和内置锂聚合物电池的帮助下, 整机最薄处仅10mm, 重量控制到了1.7kg, 在便携性上完全可以和CULV笔记本媲美。铝镁合金外壳让整机更加坚固耐用, 标准电压的Intel处理器更提供了强劲性能。

☉ 13英寸/14英寸屏、2kg以下重量、5千元左右售价的轻薄类笔记本成为今年暑期最耀眼的明星。

三诺·技展09操盘手大会胜利闭幕

近期三诺·技展09操盘手大会在深圳举行。操盘手大会是三诺·技展为渠道交流、互动、学习而举办。会议展示了音响产品、耳机产品、彩钢机箱、电源、LCD等。三诺·技展营销总监辛利军先生致词。

☉ 目前渠道因为为用户提供产品分销和服务表现出色得到终端用户的认可, 会议正是希望所有平台可以各抒己见, 互相交流和学习优秀的经验, 更好地为用户服务。同时, 渠道更应该将用户的真实需求以及用户对于产品的使用感受等信息及时反馈回厂家, 以不断改进不断完善。

技嘉显卡正式回归大陆市场

2009年6月10日, 技嘉在北京丽亭华苑酒店召开了名为“技高一筹 嘉显全球”的显卡新品发布会, 标志着技嘉显卡时隔近两年后重新回归大陆市场。技嘉联手NVIDIA, 先期推出GeForce 9500GT/9600GT/9800GT/GTS250/GTX260/GTX285等多种型号的显卡产品。全系列技嘉显卡将延续旗下主板产品“高品质、高规格、高效能”的设计特点, 力图以一流的品质、超强的性能征服广大用户。

☉ 主板超耐久了, 显卡自然不能落后。以全新形象回归大陆市场的技嘉显卡必将征服广大追求品质的游戏发烧友。

微软开售无IE版新视窗

作为全球最大电脑软件出版商, 微软因在“视窗”操作系统中附带微软应用软件遭反垄断监管机构数次调查。欧盟委员会因微软在“视窗”操作系统中捆绑微软媒体播放器并拒绝向竞争对手公开兼容技术信息, 在过去5年间对其罚款超过20亿美元。美国微软公司6月11日说, 旗下新产品个人电脑操作系统“视窗7”面向欧洲市场的版本不附带微软另一产品网络浏览器IE。

☉ 微软这种“捆绑营销”行为危害到正常市场竞争。

戴尔厦大绿色校园行

6月5日在厦门大学校园内, 学生们对该活动的反应相当热烈, 他们不只认真阅读了展板上的环保知识, 还向戴尔志愿者详细询问了活动的相关内容, 一致认为这样的活动有新意而且非常好, 对戴尔公司的环保理念和行动很支持。现场的同学踊跃参与环保知识问答, 许多同学都跑回宿舍将自己的废弃电子产品送到了回收点。

☉ 戴尔虽然年轻, 但是自从诞生那天起就走在环保的前列, 而且一直把环保作为公司重要的全球战略之一。

凌动N450详情曝光

英特尔公司将会在今年年内推出一款新的Atom处理器——Atom N450。与N270相比, N450将会内置北桥芯片的部分功能, 所以英特尔的最新Pine Trail平台将会比当前正在使用的Atom平台减少一颗北桥芯片, 新平台减少了一颗芯片最直接的效果就是功耗的大幅降低, 主板的体积也将会缩小, 这可以方便上网本制造商生产出更加轻薄、小巧的上网本, 甚至有条件生产出外形更独特的产品。

☉ 更小更强更省, 未来的移动设备更值得期待!

事件

☉ 近日, 在索尼公布新一代掌机PSP Go后, 国内各大电玩网站上疯传着这款PSP 3000破解系统, 名为“5.03GEN for HEN-A”。

☉ 天津滨海新区与国防科技大学签署合作协议, 确定在滨海新区共建国家超级计算天津中心, 研制千万亿次超级计算机。

☉ 苹果6月9日在旧金山举办2009年全球开发者大会, 发布了几种新款Macbook Pro笔记本, 新品性能有所提高, 最低售价1199美元。万众瞩目的新款iPhone 3GS同时发布。

☉ 我国最大的平板显示产品生产厂商京东方科技集团股份有限公司发布公告, 定向增发50亿股A股, 合计募资120亿元, 主要将投向他们在合肥上马的液晶面板六代线建设, 意在填补大陆目前不能生产电视用液晶大屏的空白。与此同时, 大陆九家彩电企业将动用22亿美元采购台湾产电视用液晶面板, 液晶面板受关注度再次上升。

数字

☉ 研究机构iSuppli表示, 受到宽带应用增长影响, 支持网络影音的消费性电子产品, 全球出货量将于2009年到2013年间增长达5倍。

☉ 调研公司NPD集团近期发布数据显示, 今年5月, 苹果Mac销量同比下滑3%, iPod销量下滑18%。

☉ 市场研究公司iSuppli周二表示, 经过三个季度下滑后, 第二季度全球芯片代工市场营收将环比增长近60%。

☉ CNET科技资讯网6月8日国际报道半导体产业协会(SIA)发布了一年一度的年中预测, 预计2009年全球芯片营收为1956亿美元, 比2008年2486亿美元下滑21.3%。

☉ 北京开幕的第十三届中国国际软件博览会透露, 去年我国软件服务业的收入为7573亿元, 软件出口142亿美元。特别是国际金融危机爆发以来, 我国软件产业依然保持了29.8%的增速。

☉ 调研机构iSuppli最新数据显示, 今年第一季度, 英特尔全球处理器市场份额为79.1%, 同比下滑2.5%, 而AMD为12.8%, 同比增长2.3%。

MP3未来在哪

由高清热引起的反思

本刊记者/张毅

720P/1080i、10M码流、高清播放无色块……继实现对RM/RMVB视频格式直播后,在众品牌厂商协力推广下,一股“高清”热潮席卷了MP3市场。以8GB为主流容量的MP3真的需要去播放动辄一二十GB的H.264格式高清电影吗?MP3“高清”热的真实面目是什么?MP3行业未来发展出路又在何处?

从耳朵到眼睛

1994年7月7日Fraunhofer-Gesellschaft发布了第一个称为I3enc的MP3编码器,并于1995年7月14日选定.mp3为文件扩展名。MP3作为随身播放器的一种,依靠便于携带的小巧体积、方便的存储功能和丰富的音频资源一上市就受到了消费者的追捧,逐渐成为当今时尚人群必备的数码消费品之一。

随着技术的进步和人们对MP3产品功能多样化的需求,如今MP3已经不再单单局限于听歌,配上一块液晶屏后,视频、图片欣赏、文本阅读等也开始成为主打多媒体娱乐应用的MP3必备功能。而随着液晶屏幕尺寸的扩大和MP3芯片对RM/RMVB视频格式直播的支持,MP3视频播放功能得到极大发展,同时带动了TV-OUT视频输出功能应用的普及。如果说2008年MP3市场的热点是引入对RM/RMVB视频格式直播支持

的话,那么“高清MP3”概念在各厂商的大力推广下,极有可能成为贯穿2009年MP3市场的新热点。“全面支持H.264、MKV格式视频、720P/1080i+10M码流率解码、高清播放无色块……”从广告到卖场,以上词汇不断对消费者进行着疲劳轰炸。在诸多MP3厂商如有默契般的对MP3高清应用功能“大书特书”之时,消费者又将如何面对这波愈演愈烈的MP3高清热,随波逐流的认为高清是MP3必备功能还是漠然视之为宣传噱头?

厂商提出的“高清MP4”标准:

720P/1080i高清视频解码

10M码流率

播放无色块

厂商大力宣传的高清MP3必备功能

MP3高清热的反思考

MP3厂商的擦边球:各MP3品牌厂商对旗下产品“高清”播放功能进行宣传时,均将“720P/1080i高清视频、10M码流率、播放无色块”作为其高清MP3产品最大的亮点,并用以定义MP3“高清”概念。从高清视频分辨率来说,无论是720P(1280×720/逐行)还是1080i(1920×1080/隔行)甚至1080P(1920×1080/逐行),都不是如今MP3主流800×480分辨率的4.3英寸/5.0英寸屏幕可以点对点显示的。从MP3本身播放角度来说,其屏幕根本就不能满足高清视频显示的需要,即使采用TV-OUT可以输出720P/1080i画面,可如今宣传的“高清MP3”最高也不过采用色差接口同电视连接,其传输的模拟信号无论是视频还是音频都无法达到高清要求。此外,就视

频文件本身来说,RMVB/AVI格式视频编码本身视频画面细节同H.264、WMA-HD、MPEG2-TS、MPEG4和VC-1等真正高清格式视频无法相比,且音频输出也达不到高清视频要求的5.1声道。

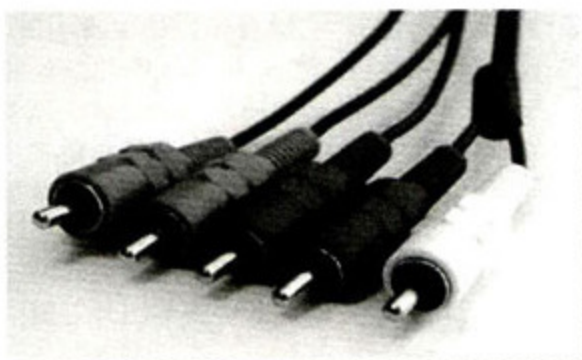

MP3配备的色差接口输出模拟信号无法达到高清视频影音信号输出要求



笑看1080i:说到视频编码部分,不少高清MP3的拥护者要说如今已经有不少高清MP3产品实现了对H.264编码视频的解码,且已经有品牌开始为旗下高清MP3产品设计HDMI接口。可《电脑迷》在这里要提醒大家的是,以H.264格式高清电影为例,普通一部《木乃伊3龙帝之墓》已经超过了18GB,而目前高清主流的H.264/VC-1格式影片大多超过15GB。先不说如此容量对于普通用户家里150kb/s左右的网速是一个漫长的考验,光看容量,现在主流8GB的MP3产品连一部完整的高清影片也放不下。难道要用户在经过漫长等待下载好一部高清电影后,又花上N多时间将电影分割成一小段一小段的才能同家人一起分享?有多少人能有如此耐心?价格方面,重点宣传支持H.264解码的蓝魔T12 8GB版卖到了699元,假设要放下一部H.264编码的720P 2008北京奥运会高清(26GB),则需要32GB容量,其价格至少超过一千元,有多少人愿意为一个MP3付出如此价格?

片名及格式	容量/时间
木乃伊3龙帝之墓 The Mummy Returns. Blu-ray RMVB. H264. 1080P. DTG-M	18.4
王牌大间谍 Austin Powers International Man of Mystery. 1997. Blu-ray. RMVB. VC1. 1080P	22.2
王牌大间谍2 Austin Powers The Spy Who Shagged Me. 1995. Blu-ray. RMVB. VC1. 1080P. DTG-M	17
王牌大间谍3 Austin Powers in Goldmember. 2002. Blu-ray. RMVB. VC1. 1080P. DTG-M. TR080. 18	18.7
死亡证据 Death Proof. 2007. Blu-ray. RMVB. H264. 1080P. DTG-M. TR080. 18	21.4
死亡证据. Rec. 2007. Blu-ray. RMVB. H264. 1080P. DTG-M. 5.1. 18.9	11.6
李丁我吧 You Kill Me. 2007. HD-Remux. 1080p. VC-1. dot. 1. 17. 10	17.1
恐怖星球 Planet Terror. 2007. Blu-ray. RMVB. H264. 1080P. DTG-M. TR080. 18. 5.1. 18.9	22.4
偷窥兄弟 Step Brothers. Blu-ray. RMVB. H264. 1080P. TrueHD. DTG-M. 5.1. 18.9	20.2
偷窥兄弟. Rec. 2005. Blu-ray. RMVB. VC1. 1080P. DTG-M. 5.1. 18.9	15.2
空中巴士. Rec. 2007. Blu-ray. RMVB. H264. 1080P. DTG-M. 5.1. 18.9	11.8
夺命枪声 The Wreck. HD-Remux. 1080p. VC-1. TrueHD 1. 1. DTG. 18. 18.7	18.7

主流8GB容量MP3连一部高清电影也没法装上

理智看待高清宣传:720P/1080i、10M码流率、播放无色块并非完全没用,对于MP3来说,这些都能够提高视频播放的流畅度和画面质量,结合TV-OUT功能,为家庭共同欣赏影视提供一个新的途径,但并非MP3厂商鼓吹的“高清”。对于主流8GB容量的MP3产品来说,720P的RMVB/AVI格式视频足矣,努力提升播放画质和操控才是关键。



昂达数码产品总监 柳微

《电脑迷》: 继720P高清输出后, 1080i逐渐成为MP3高清应用新的宣传点, 在您看来, 这类高清应用最大的优势在哪? 是否实用?

昂达柳微: 其实1080i在掌上随身娱乐设备上实现的意义并不是太大, 毕竟有几方面的局限性: 第一, 在几英寸的屏幕中, 根本体现不出1080i的效果, 720P已经足够; 第二, 机器的容量有限, 按目前主流8GB容量来说, 只能放一两部影片, 这个是不够的, 何况现在MP3存储使用FAT32格式, 单个4GB大小文件无法拷贝至机器里, 较大文件传输速度也较慢; 第三, 国内的网速总的来说还是不够快, 要频繁下载一个影片时间较长, 然后传至MP3中更不现实。

但是, 对1080i在视频输出上的实现还是比较有意义的, 它可以充分利用现在网络中丰富的视频资源, 以便减少买影碟这些支出, 也可以更好地取代一些高清播放器, 这也是MP4的一个不错的实用点。

MP3的未来在哪里

主打娱乐功能的多媒体MP3占据了整个MP3市场绝大部分市场份额, 而在Apple、创新、三星等一系列品牌的不懈坚持下, 走音质路线的MP3产品也拥有越来越多忠实用户的支持, 两类产品的发展无疑代表了整个MP3产品的未来。

多媒体MP3之娱乐终端: 图片欣赏、文本语音阅读、RM/RMVB视频直播、TV-OUT视频输出、FM无线发射、CMMB电视节目欣赏已经成为了如今多媒体MP3的基本功能, 在激烈的市场竞争下, 又有哪些新功能有可能在MP3市场普及? 《电脑迷》在这里为大家做一个预测!

WiFi: 加入WiFi无线上网功能后的多媒体MP3产品将可直接从互联网上下载影音资料, 查看电子邮件。

OTG: MP3同数码相机、U盘、移动硬盘、手机等设备直接连接进行数据传输。

GPS: 继车载FM无线发射后, 让MP3拥有GPS功能相信不会等待太久。

游戏: 对游戏支持及操控性进一步提升, 让多媒体MP3成为一部掌上游戏机。

众多功能的加入, 让多媒体MP3未来朝着便携式娱乐终端的方向发展, 而我们也注意到如今多媒体MP3产品, 同如今手机、MID (Mobile Internet Device, 移动互联网设备) 等在应用功能上的重合度越来越高, 不同的产品会否发生融合与取代成为了市场新的疑问。在《电脑迷》看来, 以便携式娱乐终端为发展目的的多媒体MP3同手机、MID、PSP/NDS等设备相比, 虽然会出现功能的重合, 不过在具体性能上MP3并不能同以上设备相比, 这点类似于上网本和笔记本一个擅长“互联网

内容消费”, 一个在内容消费的基础上加入了内容制作应用的关系。较低的价格、适宜的功能将成为多媒体MP3产品未来细分市场的利刃。

音质型MP3之专注与坚持: 随着消费者对MP3产品音质需求的提升, 专注提供音乐播放功能的MP3产品逐渐在市场上站住脚跟, 市场份额呈逐步扩大趋势。创新“小石头”、Apple iPod系列、三星YP-U系列、飞利浦GoGear SA系列等以音乐播放应用为主的产品均在市场上取得了不小成功, 在微软PlayFX、三星DNSe、飞利浦FullSound音效的帮助下, 以出色的音质“俘获”众多用户, 互联网上APE、FLAC无损音乐资源的日益丰富也推动了这类MP3产品的普及和用户数量的提升。

就数量来说, 音质型MP3消费群体远不及多媒体MP3, 不过音质型MP3品牌也远少于多媒体MP3。蛋糕再大, 人多了就不够分了, 音质型MP3品牌经过多年的沉淀与洗牌, 如今剩下的品牌均在某一种音效上有所擅长, 专注与坚持成为这类纯音乐播放型MP3生存与发展的根本。



纯音乐播放功能的MP3产品在市场上获得不小成功



多媒体MP3将会发展为新的便携式娱乐终端

多方献言MP3未来

以消费者需求为产品创新导向, 力求为不同消费群体提供“定制化”的产品, 才是MP3行业发展的正确路线, 而盲目夸大并宣传某一项功能或亮点对MP3产品起到的作用, 迟早会被日益理智的用户识破, 从而丢失品牌信誉。

无论是以功能丰富见长, 主打娱乐应用的多媒体MP3, 还是追求音效以纯音乐播放功能为亮点的音质型MP3, 产品品质更是经历了数次市场洗牌后各MP3厂商需要共同重视的, 在撰写本文过程中, 本刊编辑分别就MP3未来发展方向与昂达、歌美、魅族等品牌进行交流, 魅族和歌美便分别概述了自身产品“一如既往地坚持了在精益求精的基础上塑造与众不同的国货精品的思路”和“内在品质很重要, 歌美采用原装进口统宝屏幕, 采用原装高品质电池”的事例, 以此来证明品质对MP3未来发展的重性。详情参见本期杂志附送光盘《MP3未来之厂商观点》一文。

在这里也欢迎广大读者登录《电脑迷》官方论坛bbs.cpcf.com参与讨论, 我们将摘选其中优秀回帖放入近期杂志光盘。

妖怪又登场了！这期博客可谓一波三折，让妖怪深刻的体会到：打有准备的仗是多么的重要啊！

《电脑迷》论坛：<http://bbs.cpcfan.com>

《电脑迷》新浪博客：<http://blog.sina.com.cn/dnm100>

打有准备的仗

“装修是个遗憾工程。”最近妖怪常常用这句话安慰自己，因为装修实在是太令人头痛了！不满意的地方N多，以至于完工在即，妖怪竟生出了拆掉重装的念头——汗自己一个。装修的遗憾，其实有很多都是自己准备工作没做好造成的，比如妖怪的小窝，一开始想着交给父母处理，自己坐享其成，所以装修前一点准备工作也没做，当开始装修以后，才明白该自己的事儿是跑不掉的。每每看到别人家漂亮的设计，就遗憾自己当初怎么没想到啊？对布线的规划，墙壁的拆建，这些该提前知道的事儿统统不知道，总是在装修中发现不对劲。可自己一问三不知，心里没谱，啥事都只能临时抱佛脚——赶紧上网查！这样慌慌张张的结果，就是钱也花了，人也累了，实际效果却不满意。

装修如此，平时做事也如此，就如本期漫画中的小故事：希望一气呵成地完成稿件，顺利地通过一、二、三审，将万千稿件踏于足下……然而现实却往往是我被稿件踏于足下。因为对稿件前期的准备不足，存在漏洞，经不起推敲，于是推倒重写就成了常事。不光妖怪的这两件事情，仔细想一想，我们常常在事情一开始时逃避准备工作，结果却更加辛苦地去做事，看上去最麻烦的前期准备，往往能带领我们走上最简单快捷的道路，真是磨刀不误砍柴工呀！在此，与读者们共勉，打有准备的仗，做有准备的人。

邵琪琳

读者点评

每期我们将选出一位最佳评刊员，由负责该文章的编辑回答大家的点评和提问。除奖励当期杂志外，还有小礼物一份（每期礼物不同，种类有图书、软件、耳机等），参与就有机会哦！

参与方式：● 前往《电脑迷》论坛回复本活动专帖

● 发邮件至 pxfanclub@cpxfan.com

最佳
评刊员

● 评2009年5月下《TB时代新主张》——论坛：开的拉客

五月下这期《电脑迷》很是精彩！PCFAN评测室专门写了一篇以TB为单位的大容量硬盘。说实话，在这个数字时代，大容量硬盘确实很重要，比如游戏越华丽，场景文件就越大；电影分辨率越高，“个头”就越大；音乐越清晰，体积就越大。这期杂志介绍的大容量硬盘很详细，还有测试图。不过遗憾的是，因为印刷原因，看起来不是很清楚，希望提高印刷质量，或者把测试图放大点，让读者看得清楚，看得明白。文中涉及的一块“黑盘”和一块“绿盘”，很赞哦！还有性能盘和环保盘！看得出来编辑煞费苦心，为读者想得很周到！

关注读者所需，能够切实地为读者服务，不仅仅是小编，更是《电脑迷》杂志社各位同仁的努力方向。图片质量的问题，我们会更加注意，争取将文章做得更完美，让《电脑迷》杂志成为读者的好帮手。最后，感谢你多次参与本刊的点评，给予了我们很多肯定和建议。

——责编 雷志宏

如果我还有暑假

虽然暑假啥的，离小编们已经很远了，不过《电脑迷》的很多读者都还处于求学阶段，所以小编们开选题会时，不免就要琢磨琢磨，什么样的选题适合放暑假做啊？不知不觉，就开始怀念曾经，幻想自己还有暑假可以玩了。

● 家里蹲，睡觉睡得昏天黑地

“如果我还有暑假，一定要天天睡到12点起来！”此言一出，小编们纷纷表示赞同，倒不是说编辑工作有多么辛苦，而是毕业后，肩上渐渐多了责任，周末睡懒觉便成了一种最简单易行的享受，什么都不管，睡到自然醒——安逸啊！

● 充电，想看的书和电影有好多

上班后，很容易被一成不变的生活影响，渐渐变得提不起劲儿……这种状态，真是太堕落了！不过平时上班也没啥闲情逸致去看书看电影（有时间也乱七八糟浪费掉了，汗），所以，如果有暑假，一定要把错过的好书、好电影补回来！

● 享受阳光，夏季旅游

在小编们的讨论中，“家里蹲”无疑是上班族最好的暑假计划——又省钱又省心！当然也有外出派，在上期的俱乐部中，编辑小猪爆料编辑部一堆肥胖患者，因此某重量级编辑提出：如果有暑假，就去云南看花，东北看树，转到另一个半球，找找冬天的感觉……

夏季旅游，不但能减肥（太阳下晒出一身汗），还能陶冶情操、开阔眼界，包你旅游回来，一身健康的黑皮肤！

● 小编们对暑假的记忆，你是否也很熟悉呢？

● 暑假前一天把书全部搬回家，开学后再原封不动地搬回去。

● 暑假99%的时间在玩，1%的时间在写作业（通常这1%都是开学前一天）。



妖怪的美梦

■ 图/GUO

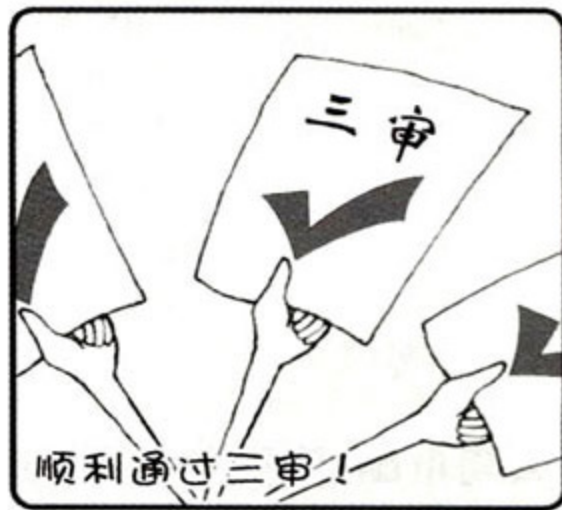

感谢广大读者的热情支持,《电脑迷》各地方读者群越来越活跃了!目前,江苏群已经爆棚了!因此我们增开了电脑迷江苏二号群(87035401),网络游戏交流群(88784902),没加入的朋友赶紧咯!

此外,第一波读者群专属的有奖调查活动的最终获奖者名单正在整理中,我们将抽选二十三名幸运读者,赠送“雷柏7500无线光电鼠标”一只。未来,我们还会针对读者群举办更多更有趣的活动,如果你还没有加入我们,那么还等什么?赶紧加入吧!

★ 更多群请见电脑迷读者论坛bbs.pcfan.com

论坛导航

本期人气版块

● 养眼贴图

自爆!自爆!自爆!贴图区正大兴“自曝”之风,凡是自曝照片者重重加分!!回复超过二十帖直接加精!!!你曝,我曝,大家曝,还有什么比上论坛看自曝更开心的?

精彩活动

● 来玩成语接龙(位置:海阔天空)

规则很简单:以前一楼成语的最后一个字开头,尽可能同字,也可以是同音或谐音字,回答出相应的成语继续接下去。有兴趣的朋友一起来玩吧!看看咱们可以接多长,呵呵~

<http://bbs.pcfan.com/viewthread.php?tid=65205>

热帖追踪

● 为什么IT业如此火(位置:海阔天空)

电脑说白了也是电器,为什么电视机、空调、冰箱等等传统电器没这样火爆呢?就连修电脑的也比修电视的热门,话说身为一个“电脑迷”,电脑为什么如此令我着迷呢?

<http://bbs.pcfan.com/viewthread.php?tid=65189>

版主访谈



关维一

论坛ID: gwy050, 电脑迷读者论坛第三代版主之一,自我介绍长得还可以、身高还可以、脾气还可以。传说中的老关,在本期登场了!

缘分真是说不清楚,当初我是想注册《电脑报》的论坛,结果阴差阳错来到了《电脑迷》,并且一待就到了现在。我和很多老读者一样,是从《电脑报》上认识《电脑迷》的,但后来完全被《电脑迷》吸引。特别是咱论坛,我对论坛的感情特别深,因为这是我第一个正经混的论坛,在这里我认识了很多好朋友,有菜虫(Mcafee)、牛倌、田草、我想自由飞、小茴香等等,当年都是一起灌水的兄弟,很多新注册的朋友大概想象不到当年的盛况:每天发帖量都很大,回复上千的帖子也很多。后来,因为论坛所在服务器的一次长时间当机,辛苦N年灌出来的帖子全都浮云了!那时很多老VIP开始悄悄离开,并且不再回来了。当然,这其中也有升学、工作等一系列原因。但是我对电脑迷论坛的感情很深,在那个最困难的时期,无论如何都要和论坛一起挺一挺,结果就一直挺到了现在。

我相信,只要人在,帖子数量就一定会有恢复的那天!话说回来,我当年申请版主的时候,申请帖还被后来的朋友当成申请范文呢!呵呵,当年我可是很热血、很激情的青年!我应该算论坛第三代的版主,第一代的时候,还都是《电脑迷》的编辑,第二代是逍遥狐狸、我爱小虾他们,第三代就是我、Mcafee等等。最近论坛又添了很多新版主,看着逐渐热闹起来的论坛,我很开心,也可以放心地卸甲归田了,因为现实中,我要负责的工作越来越多,没有那么多的精力去管理论坛。当着“高官”不干活,可不是我的风格。当然,工作之余,论坛肯定得泡,我可舍不得离开电脑迷论坛!

浏览器的小甜甜

文/坚如磐石



Cookie

字面翻译过来即小甜点、曲奇, 在电脑上其实也保存着很多Cookie小文件, 它不但可以保存用户名及密码, 还有计算机和浏览器的信息, 在家庭与网吧等不同场合下上网冲浪要特别留意浏览器Cookie这个小甜甜, 它既能带来方便, 也可能引起账号安全方面的问题。

个人电脑 快速登录就是好

Cookie可以保持登录信息到用户下次与服务器的会话, 换句话说, 下次访问同一网站时, 用户会发现不必输入用户名和密码就已经登录了, 对于个人电脑用户而言, 不必每次都需要重复输入用户名和密码, 这当然是件好事。

IE保存密码功能

在IE浏览器中, 选择“工具”菜单下的“Internet选项”选项, 弹出“Internet选项”对话框, 切换到“内容”标签, 单击“个人信息”下的“自动完成”按钮, 弹出“自动完成设置”对话框, 勾选“表单”和“表单上的用户名和密码”两个复选框, 连续单击“确定”按钮完成IE自动完成功能的设置(如图1)。

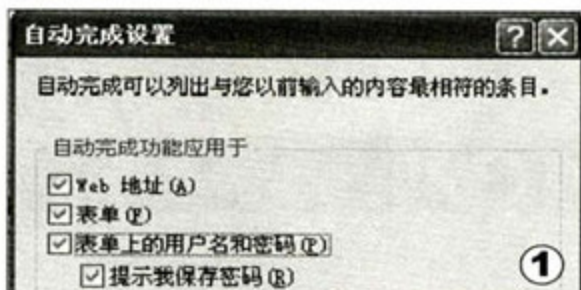

傲游自动填表功能

喜欢傲游(Maxthon)的用户, 还可以使用傲游的自动填表功能快速登录网站或者论坛。首先打开一个要求输入账号和密码的页面, 如网易邮箱, 输入用户名和密码。依次选择傲游的“工具/智能填表/保存当前表单”选项, 在弹出的对话框中, 单击“保存”按钮(如图2), 将表单保存下来。等下次进入这个页面后, 只需要按

下“Alt+Q”快捷键即可将保存的账户名和密码自动填写到相应的文本框之中了, 实现快速登录。傲游的表单工具可同时记忆多套账号和密码, 并通过网页地址和页面元素自动判断应该填入哪套账号, 智能化程度很高, 使用起来也非常方便。

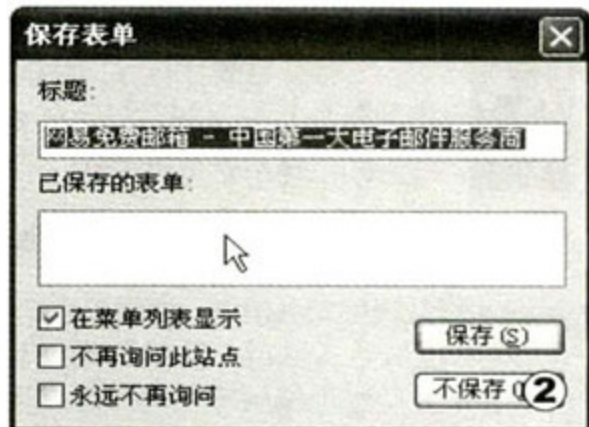

公用电脑 隐私安全更重要

在网吧或者其他公用电脑上将这些记录如用户名、曾经访问的网站保留下来, 如果碰上不怀好意的人, 他们就可以轻而易举地用你的用户名自动登录, 从而窥视你的隐私。对于在公共场合使用公用电脑, 可得注意一下个人信息隐私方面的安全。

设置IE隐私安全等级

打开IE, 选择“工具”菜单下的“Internet选项”, 弹出“Internet选项”对话框, 切换到“隐私”标签, 拖动左边的滑块可以看到IE的Cookie策略分为“阻止所有Cookie”、“高”、“中高”、“中”、“低”、“接受

所有Cookie”六个级别(默认级别为“中”), 分别对应从严到松的Cookie策略。一些网站或者论坛在访问时, 需要打开Cookie, 出于安全起见, 建议可以暂时设置为“高”(如图3), 单击“确定”按钮。

退出浏览时清空Cookie、IE缓存

虽然将IE隐私安全级别设置为“高”, 但踏网过后终归还会在电脑上留下一些痕迹, 可以通过以下方法将它们从电脑中清除。

打开“Internet选项”对话框, 在“常规”标签下, 单击“Internet临时文件”下的“删除Cookie”, 在弹出的对话框中单击“确定”按钮就可以将Cookie从电脑中清除。接着单击“删

除文件”按钮, 在弹出的对话框中勾选“删除所有脱机内容”复选框, 单击“确定”按钮即可。

对于喜欢使用傲游的用户就更为简便了, 可以在退出傲游时自动清除Cookie和缓存。在傲游的“工具”菜单下选择“傲游设置中心”选项, 在打开的设置中心页面上, 单击左边导航栏的“安全和隐私”, 接着在右侧勾选“退出时清除浏览记录”复选框, 然后勾选需要清除的选项, 如“Cookie”和“缓存”, 然后单击上方的“应用”保存设置, 关闭傲游就可以自动清除这些记录。

如果你使用的是IE 8, 那就更加简单了, 如果不想留下用户浏览记录、临时文件和Cookie的记录, 可以使用IE8提供的隐私模式(InPrivate)浏览网页, 确保PC上不会留下这些记录。打开IE8后, 选择“工具”菜单下的“InPrivate浏览”选项, 或者同时按下“Ctrl+Shift+P”快捷键, 就可以使用隐私模式(InPrivate)浏览网页, 真正做到上网不留任何痕迹!

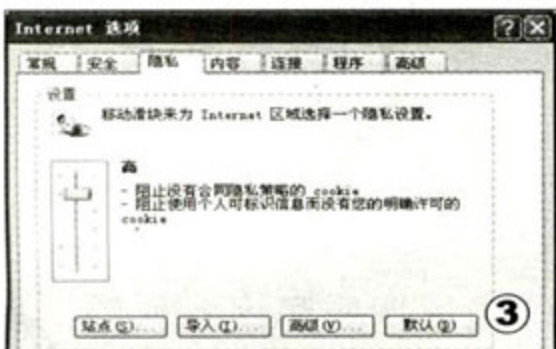

提示

Attention

对于一些特定的网站(例如可疑的恶意网站或者绝对信任的网站), 还可以将其设定为“一直可以或永远不可以使用Cookie”, 方法是在图3中单击“高级”按钮, 在弹出的对话框中单击“编辑”按钮, 输入该网站的域名, 单击“拒绝”或者“允许”以加入列表。



保护隐私 电脑用过不留痕

■ 文/番茄蛋挞

从打开电脑开始,一跑跑软件、上网冲冲浪、聊聊天、玩玩游戏,一只无形的笔就开始记录下你在电脑上干过的每一件事,并写进“历史记录”里,这个可爱又可恨的玩意儿有时候像个恪尽职守的管家,有时候又像叛徒犹大。对于注重隐私的朋友来说,雁过尚且留声,电脑用过怎么能不留下痕迹呢?且来看下文。

清洗文档/程序运行记录

Windows开始菜单里“我最近的文档”记录功能会将所有打开过的文件一五一十的记录下来,当想再次快速开启某个深藏在N层文件夹里的文件时,这个便利的功能就会派上用场。

但万一开启了某个“不能说的秘密”而不想让计算机留下痕迹的话,可以点击XP的开始菜单,在开始菜单的空白处右键,选择“属性”(或者打开“控制面板/任务栏和「开始」菜单”),点击“「开始」菜单”选项卡下的“自定义”按钮,再点击“自定义开始菜单/高级”,最后点击图1最下方“清除列表”按钮即可将最近所有文档的使用记录清除(Vista系统下可以直接右键点击“最近使用的项目”,选择“清除最近的项目列表”)。



如果平常不会用到“我最近的文档”这个功能的话,可以考虑直接关闭文档使用记录:XP下,在“自定义开始

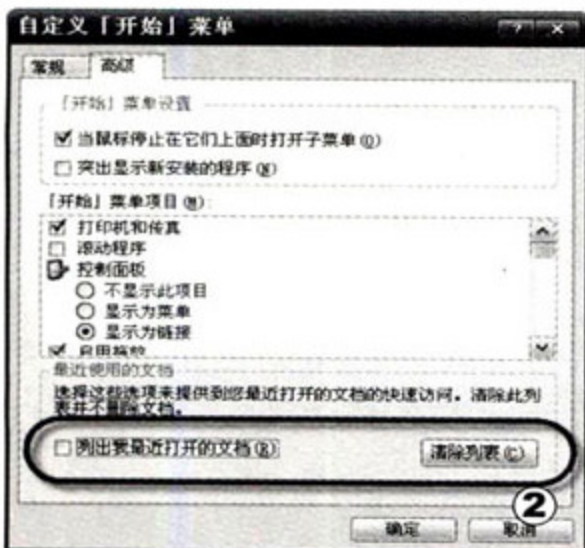

菜单”的对话框(如图2),取消勾选“列出我最近打开的文档”选项(Vista下,在“「开始」菜单”选项卡下,直接取消勾选“隐私/储存并显示最近打开的文件列表”),这样开始菜单里就不再会出现“我最近的文档”了。

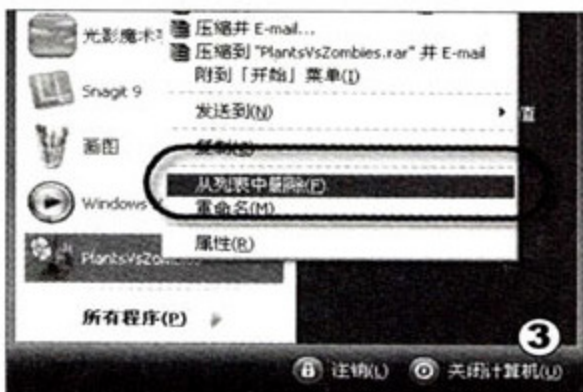

清除了文档的使用记录,可经常使用的程序还在开始菜单最明显的位置呢,如果背着家里人玩游戏,那游戏的快捷方式没准也在里面……这时候可以在“自定义开始菜单/常规”选项卡下,点击“程序/清除列表”,或者在开始菜单左侧具体程序的快捷方式上点击右键,选择“从列表中删除”即可抹去程序运行的痕迹了(如图3)。

擦除上网浏览/下载记录

关闭浏览器后,可以通过删除临时文件、历史记录、Cookie、保存的密码等来彻底消除上网痕迹(方法详见本期《浏览器的小甜甜》一文),对于浏览的历史记录来讲,默认情况下它只有20天的生命周期,如果只想简单清除近一段时间某些网址的访问记录,可以打开浏览器的历史记录(如图4),选择具体的日期或者具体的网站,右键点击选择“删除”即可。

使用迅雷、快车、旋风等下载工具,当任务结束后,下载好的文件便会自动转入已下载分类,成为下载的“历史记录”,如果下载的内容涉及隐私,在已下载的任务上点击右键,选择“删除任务”即可(注意下载软件里有“删



除任务的同时删除文件”的选项,在清除下载历史记录时要特别留意)。

抹去媒体播放记录

如果用Windows Media Player作为播放器,而又不想让别人知道你曾播放过什么,可在Windows Media Player的菜单栏上依次点击“工具/选项/隐私”选项,然后单击“清除历史记录”按钮即可将“文件”菜单、“打开”和“打开URL”对话框中存储的信息删除。单击“清除CD、DVD和设备等的缓存”按钮可以删除存储的有关播放过的CD和DVD的所有媒体信息。

对于KMPlayer、暴风影音、QQ影音等主流播放器来讲,除了QQ影音没有退出后自动清除播放历史记录的功能,需要手动从播放列表中删除外,其它播放器都有类似的设置。

清理常用软件的历史记录

清除了“我最近的文档”后,里面是看不到最近打开的文件,但具体的工具软件自身仍然会记录下文件的打开操作,就以大家常用的WinRAR来讲,在它的文件菜单下还是会列出曾经打开过的压缩包文件,如果不想让别人知道你曾打开过哪个压缩文件,可在WinRAR的“选项/设置”中,取消“历史/保留压缩文件历史记录”的选项。

一个微小细节都有可能暴露你的隐私,只有关注这些点点滴滴的细节才能更好地保护自己的隐私与安全。

别和陌生人说话 聊天拒骚扰

文/风花雪月

络聊天已经成为人和人交流思想,分享快乐,沟通情感,增进友谊的第二种方式。但在用各种即时通讯工具聊天过程中,经常会遭遇大量垃圾信息的骚扰,例如:弹出广告、陌生人推销等,非常烦人。有没有办法去掉这些网络骚扰,让聊天更纯粹,让沟通更畅快呢……

常用的聊天工具有MSN和QQ,购物也会用阿里旺旺来沟通,但常常受到陌生信息的骚扰,实际上通过合理的设置,这些聊天工具可以杜绝大部分骚扰信息,陌生人的骚扰信息也进不来了。

MSN交流 拒骚扰

MSN是常用的在线交流工具,在用MSN聊天过程中,经常会遭遇陌生人消息以及广告的骚扰。其实,只要通过简单设置就可以屏蔽陌生人消息,而用MSN的辅助软件MSNShell,就可以关闭广告。

屏蔽陌生人消息

屏蔽陌生人消息官方MSN客户端就可用,不用安装任何软件即可实现:

输入用户账号密码,登录MSN,单击“显示菜单”按钮,在下拉菜单中选择“工具/选项”,打开“选项”窗口(如图1),切换到

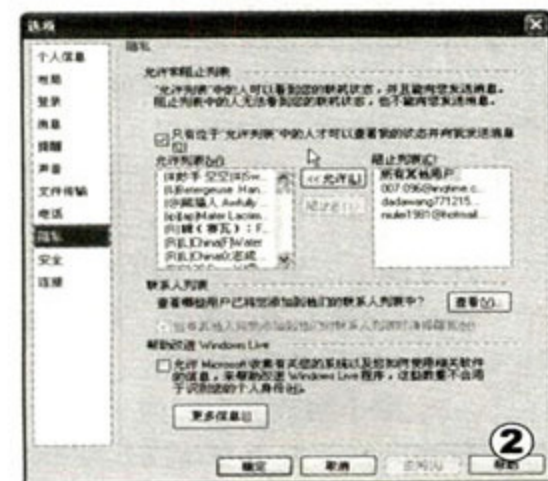

“隐私”选项卡,勾选“只有位于‘允许列表’中的人才可以查看我的状态并向我发送消息”选项(如图2),单击“确定”按钮,保存,即可完成设置。

这样,只有在联系人列表中的好友才可以向你发送聊天信息,而其它陌生用户发过来的消息,就直接被阻止掉了。

旺旺购物 垃圾广告别“扰民”

随着人们消费观念的更新,“网购大军”的队伍越来越壮大,很多人都喜欢用阿里旺旺交流,但是在交流过程中经常会收到一些垃圾广告信息。这时我们可以通过限制群发消息和开启“防垃圾”过滤关键字的功能,避免垃圾信息的骚扰。

拒收群发消息

很多垃圾广告信息都是通过旺旺群发的,更改默认设置,可以屏蔽群发消息。单击面板右上角的“主菜单”按钮,在弹出菜单中选择“系统设置”,打开“系统设置”窗口,在“基本设置”选项卡中,切换到“即时消息”标签,打开“群发设置”下拉框,从下拉列表中根据实际需要选择“不接收任何群发消息”或“只接收联系人的群发消息”,就可以有效避免或减少群消息。

过滤陌生人广告消息

在离线很久再登录旺旺后,经常会收到陌生人发来的广告骚扰,非常烦人,而旺旺没有禁止陌生人消息功能,不过,可以设置过滤垃圾信息,拒绝陌生人广告。

在“系统设置”窗口中,切换到“安全设置”选项卡,打开“防垃圾”标签,单击“新增”按钮,弹出“过滤垃圾消息”窗口,在文本框中输入想过滤的关键字(如“刷信誉”),单击“确定”按钮,返回“系统设置”



窗口,勾选“启动防垃圾”,单击“确定”按钮(如图3),启动旺旺防垃圾信息功能。这样凡是列表中所列关键字的消息都将被过滤掉,能拒绝大部分垃圾信息的骚扰,若有新广告弹出,把新的关键字按照上面的方法添加进去就是。

附:旺旺垃圾广告消息关键字汇总

消息类型	垃圾消息关键字
网店推广	推广业务 进来看看 进来坐坐 品种齐全 店铺收藏 刷信誉 改差评 皇冠 刷钻 群发 流量 庆典 本店 代刷
商品促销	小额批发 欲购从速 新款上市 处理价 跳楼价 降价 热卖 甩卖 代理 促销 代购 抢购 特卖
中奖骗局	奖金 抽奖 获奖 奖品 领取 恭喜 抽中 校验码

本表收集的垃圾消息关键字只是冰山一角,仅供大家参考,大家在使用旺旺时,如果遭遇垃圾广告,应该及时从垃圾消息中找出关键字,并将其列出过滤消息,不断扩充关键字,让旺旺的“防垃圾”功能更好地发挥作用。

防QQ聊天消息骚扰

如何防QQ聊天时垃圾消息的骚扰,在之前《电脑迷》4月下的《只聊QQ,非诚勿扰》这篇文章中我们已经讲过,本次特将之前文章的PDF文档收录到光盘中,以便完整阅读。



升级软件 就得有的放矢

■ 文/痛并快乐着

系统装好后,总会安装一些常用软件,但软件版本会不断更新,在一段时间过后,网上会有更新版本的软件和新同类软件。新版软件要么修正了老版的设计缺陷,要么增加了功能,能让我们获得更好的体验,所以,及时升级是很有必要的。

以往软件升级是一个麻烦事,需要先访问各大下载网站,搜索查看软件的新版本特色,然后选择适合自己网络环境的下载点,用各下载软件拖回来,再安装新版本。

有没有更简单直接的办法呢?用360安全卫士的软件功能,可以很方便地查看哪些软件需要升级,升级后有啥新特性,网友对该软件评价如何,同时可以直接下载安装,避免了很多麻烦。

确定哪些软件要升级

若要升级软件,需要先安装最新版的360安全卫士。访问<http://www.360.cn/>,下载最新版360安全卫士并安装即可。安装好之后会在桌面右下角系统托盘中看到“360安全卫士”图标,在图标上点右键,选择“360安全卫士”,即可打开360安全卫士的主菜单。



接下来,我们先来看看系统里面哪些软件需要升级。在安全卫士主窗口中点击工具栏中的“装机必备”按钮,即可弹出“360软件管理”界面(如图1),默认显示的是装机必备栏目,在这里可以查看哪些软件已装好,是否需要升级。显示为已安装的,表示不需要升级,显示为可升级,软件后面会出现“升级”的按钮。在

提示

Attention

网友的投票结果分为投票人数、得分、评价三部分。其实我们只需要关注投票得分就可以了,满分为10分,通常说来超过8分的软件就算是精品软件了。



图1中我们可以看到已安装软件的评价星号,点击星号,即可查看网友对该软件的评价、投票和留言(如图2),能更加直观地了解软件有多少人用,大家对软件的感觉如何。

若要升级软件,就需要点击选项卡切换到“软件升级”项目。第一次使用软件升级项目时,安全卫士会自动将软件特征库升级至最新版本,安全卫士自动扫描一次系统里面安装的现有软件版本信息,然后和网上下载的最新软件特征库进行对比,然后将所有已装软件中可升级到新版本软件的部分以列表的方式展示出来(如图3),并且在上方的选项卡上,直接标注出需要升级的软件数量,提醒用户及时升级。



提示

Attention

通常来说,选用中文版,同时无插件的软件升级比较好。而预览新版本的更新特性,可以帮助判断装好的软件是否需要升级,升级后是否稳定。

升级软件 比较版本

以升级音乐播放软件Foobar2000为例(如图4),在软件升级表中显示出了该软件已安装版本信息和网络软件库中最新的版本信息。但升级之前,还得查看一下两个版本的差异:在软件升级对比表中,可以直观地看到升级后的新版软件是否中文版,是否安装时有插件。而将鼠标悬停到软件新版本号时,就可和现有版本相比,究竟有啥改进,新增了什么功能,用鼠标在右侧的滑动条中往下拖动,可以浏览新版本全部的特性。



在选好需要升级的软件之后,点击“升级”按钮,就可以下载了。在下方会出现软件下载的窗口,窗口里面可以看到软件下载速度(如图5)。



360安全卫士的软件下载是自动判断用户的网络环境的,和传统下载方式相比,下载时可选择使用360加速器,加速器采用了和迅雷类似的P2P传输技术,可以大幅度提高文件下载速度,不用再根据网络情况选择下载点了。下载完成以后会自动弹出安装提示窗口,接下来就可以根据安装向导安装了。

提示

Attention

若希望将列出的软件全部升级,点击右上方“升级全部已选软件”,就可以下载全部升级版本,然后按照提示依次升级。

利用360安全卫士的软件升级功能,会非常方便,现在,我们可以保持软件常用常新,而不需要更复杂的方法啦!

返璞归真 妙用超简单超实用的搜索

文/小武

使用电脑时, 为了方便地找到自己需要的文档或素材, 我们经常会用到搜索功能, 除了常见的搜索方式外, 你知道最简单最实用的搜索是什么吗? 那就是“Ctrl+F”! 通过“Ctrl+F”组合键, 我们能在系统里进行各种方式的搜索, 包括搜索文档、图片等。下面来看看在平时电脑生活中是如何通过“Ctrl+F”来进行快捷搜索的。

网上生活 网页内容快速定位

不管是查论文, 还是找图片, 我会经常到网上去查找一些自己需要的东东, 可当打开一份长长网页时, 在密密麻麻的文字中如何能快速找到自己需要的内容呢? 这时便可以发挥“Ctrl+F”的超级功能了。

在打开的网页中, 按下“Ctrl+F”组合键, 在网页上面打开一个“查找”对话框(如图1), 随后在该对话框中键入需要在网页中查找的内容, 如“张小兵”, 随后单击“下一个”按钮, 这时网页中和输入框中相同的文字信息就会被反选, 就可以方便地

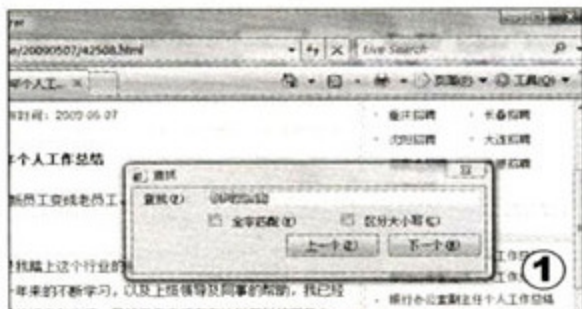

找到自己需要的内容了。

如果勾选“全字匹配”, 这样只能搜索和输入的字符一样的文字, 让搜索更精确。如果勾选“区分大小写”复选框, 在搜索英文字符时就可以进行大小写区分了。

用途1: 快速定位。当在泡论坛时, 看到“张小兵”的回复很有意思, 就想只看“张小兵”的留言, 通过“Ctrl+F”能一个个快速查看“张小兵”的发言。

用途2: 数个数。那张小兵到底给我回复了几次呢? 简单得很, 在“Ctrl+F”搜索时, 按了几次“下一个”, 就说明张小兵回复了几次。

用途3: 留言记位。在天涯上了今天的日记, 但有很多人回复, 为了让明天能接着写, 在28楼处输入“张小兵记号”, 明天通过搜索快速定位, 接着录入即可。

Word快速搜索精确定位

在Word的查找项目中提供了丰富的设置项目, 单击“更多”按钮, 打开一个设置项目, 可以对搜索项目进行精确设置。在“搜索”下拉菜单中选择搜索的方向, 程序提供了向上、向下、全部等方式。随后还可以根据需要选择区分大小写、区分前后缀、区分、使用通配符等搜索方式进行搜索, 这样让搜索更精确、实用。

QQ群快速找群友

打开QQ群, 按下“Ctrl+F”组合键试试, 看到在群用户列表上面多出一个搜索框。和QQ界面的搜索功能一样, 在该搜索框中键入需要搜索的用户名或号码后, 就会显示到与该字相关的信息, 随后单击某个好友名称并单击“发起会话”按钮, 就可以打开该好友的聊天窗口。为了方便QQ用户查找好友的聊天记录, 在聊天记录管理器中也提供了聊天记录搜索功能, 按下“Ctrl+F”组合键后, 在聊天记录窗口中多出一个搜索框, 在此键入需要搜索的相关信息, 就可以在聊天记录中进行搜索, 并高亮显示, 可以实现统计数据、数据对比等功能。

TIPS

办公生活 文档中快速找数据

王姐在单位经常使用Word、Excel等办公软件进行数据处理, 整天忙于整理材料。这不, 最近应付检查, 要写一个督导方案, 为了方便地找到自己需要的数据和信息, 王姐决定通过查找方式来快速找到需要的内容。

首先打开Word文档, 密密麻麻的文字让王姐感觉到有点像大海捞针。为了方便, 她决定从“查找”来快速找到需要的内容, 按下“Ctrl+F”组合键打开“查找和替换”对话框, 在“查找内容”文本框中输入需要的内容如“design”, 随

后单击“查找下一个”, 这样程序会选中查找到的内容, 随后连续单击“查找下一个”按钮, 快速查找到下一个相同的内容。

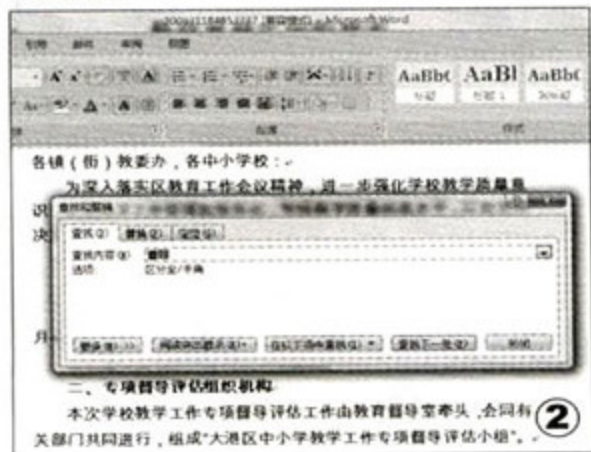

改完后王姐想统计一下这篇文档中到底有多少处关键的内容, 于是在工具栏中单击下面的“阅读时突出显示”按钮, 此时看到该文档中所有查找到的信息都高亮显示出来, 这样可让查找到的内容一目了然了(如图2)。

实例1: 快速定位。如在Word里做目录链接时, 目录1链接到“design”处, 目录2链接到第二个“design”处。

实例2: 找同音。输入字母后, 可能会引发同音输入, 如将有的“design”输成了“desgn”, 在进行搜索时, 先点击“高级”, 再选中“同意(英文)”即可。



最好的英语故事 最全的网络单词

巧用网络提高英语听写能力

文/小刚

现在很多大学生都不知道在网上应该怎样学习, 只会把时间白白浪费在网络里, 天天就会玩网游, 聊QQ, 而不注重对自身综合素质的提高。大家在掌握上网这一先进方式的同时, 也应该加强自身学习能力的提高。不妨试试用网络的优势来为学习服务, 能让你的学习事半功倍哟。

现在学生从小就开始学英语, 但学到大学还过不了四级、学不好口语, 怎样才能学好英语呢? 回想自己语文是怎么学好的, 记得小时候母亲天天给我讲故事, 那些童话故事让我永生不忘, 如果故事能加强记忆, 那将故事用来学英语, 定会对英语水平有很大提高的。想去买英语故事书, 贵; 买英语故事磁带, 更贵! 走, 抓紧时间到网上去学英语吧, 不花一分钱, 就能快速提高英语水平。

学生族 学英语要从单词着手

等级	大学英语
1	大学英语精读《大学英语精读》(第一册) 共603词 学习
2	大学英语精读《大学英语精读》(第二册) 共626词 学习
3	大学英语精读《大学英语精读》(第三册) 共542词 学习
4	大学英语精读《大学英语精读》(第四册) 共764词 学习
5	大学英语精读《大学英语精读》(第五册) 共615词 学习
6	大学英语精读《大学英语精读》(第六册) 共947词 学习
7	大学英语精读《大学英语精读》(第七册) 共1405词 学习
8	大学英语精读《大学英语精读》(第八册) 共1699词 学习
9	大学英语专业《高校英语专业通用词汇》A-1 共6405词 学习
10	新编大学英语《新编大学英语》(1) 共2014词 学习
11	新编大学英语《新编大学英语》(2) 共1355词 学习
12	新编大学英语《新编大学英语》(3) 共1720词 学习
13	新编大学英语《新编大学英语》(4) 共1556词 学习
14	21世纪大学《21世纪大学英语读写教程》一 共1251词 学习
15	21世纪大学《21世纪大学英语读写教程》二 共1135词 学习

学英语要从单词着手, 如果一个单词都不认识, 你是不可能学好英语的。单词除了死记硬背外, 掌握适合的窍门很重要。为了帮助大家记单词, 有个专业的“在线背单词”网站推出了各式各样的单词记忆方法。

学习进度	当前版本: 大学词汇大纲 / 《四级考试词汇必备》【共7308词】
共有 1,200 个	熟字母: A(4/676) B(0/541) C(0/658) D(0/755) E(0/275) F(0/354) G(0/236)
已经: 4/11	H(0/201) I(0/264) J(0/41) K(0/70) L(0/257) M(0/308) N(0/148) O(0/278)
剩下: 720 个	P(0/465) Q(0/28) R(0/316) S(0/773) T(0/444) U(0/123) V(0/96) W(0/194)
	X(0/1) Y(0/23) Z(0/7)
	分数: 1(4/50) 51(0/50) 101(0/50) 151(0/50) 201(0/50) 251(0/50)
	301(0/50) 351(0/50) 401(0/50) 451(0/50) 501(0/50) 551(0/50) 601(0/50)
	651(0/26) 下一页
	正在学习: 字母A 当前页数: 1-50 【共676词】 显示/全部: 50/50
	No. 熟读所有单词 <input type="checkbox"/> 全部 <input type="checkbox"/> 熟读后 查看全部解释 熟读后记忆单词
	1 a <input type="checkbox"/> 记住了 <input type="checkbox"/> 查看解释
	2 an <input type="checkbox"/> 记住了 <input type="checkbox"/> [ən, ən] art. (一个), 任何一个, 每一(个)
	3 abandon <input type="checkbox"/> 记住了 <input type="checkbox"/> [ə'bændən] vt. 抛弃, 离开, 放弃
	4 ability <input type="checkbox"/> 记住了 <input type="checkbox"/> [ə'bɪləti] n. 能力, 才能

先登录“在线背单词网”(http://dict.cn/bdc/), 发现这里可以按小学到研究生, 甚至是成人出国、公共交流各个类别来背单词。点击“大学英语”以背大学生应掌握的英语单词为例(如图1), 里面有几十个背单词的学习班, 点击“四级考试词汇必备”后的“学习”按钮进入“四级考试词汇必备”学习班。

以记忆“ability”为例, 如果不会读, 可点击“语音”图标听取标准的发音; 如果不明白意思, 可以点击“查看解释”来学习。学会后选中“记住了”, 系统会自动对背单词的任务量进行分配(如图2)。

上班族 在线看故事练翻译

但对很多已经工作的朋友来说, 学英语就是为了给老板当好翻译。为了提高英文水平, 可以登录到英文网站阅读并翻译一些英文文章, 这样可以大大提高我们的英文写作水平。

在IE地址中输入“http://www.enread.com/story/index.html”进入《英文阅读网》, 到“故事”板块打开某个故事(如图3), 就可以对该故事的内容进行阅读, 当发现不熟悉的单词, 用鼠标该单词上双击即可打开翻译对话框, 系统会提示中文意思。此外, 该英文内容下面还提供了中文对照内容, 这样给整句或整段内容翻译提供了方便。

通过上面的方法, 只要每天抽出一点空余时间, 循序渐进学习, 相信你的英文水平肯定很快就会提高的。



为了方便大家学习英语单词, 本期光盘收录大量大学英语词汇表与商务英语词汇表。同时光盘还收录了迅速记忆单词方法和词汇量测试题。

上班族英语学习好去处

新闻类: 纽约时报, 网上看新闻的好地方 <http://www.nytimes.com>
听力类: 英文MP3下载的好地方 <http://www.mp3raid.com>
社会类: Be Beyond, 英美风土人情 www.bebeyond.com.cn

优秀英语学习论坛

旺旺英语论坛 (<http://bbs.wenglish.org/>) 适合中学或大学生练口语, 里面有大量的英语学习资料。

点点英语论坛 (<http://bbs.diandian.net/>) 适合英语初学者使用, 里面包括英语答疑、作文批改、资料下载。

疯狂英语论坛 (<http://bbs.crazyenglish.org/>) 适合想在短时间内迅速提高英语能力的人士使用, 里面包括视频、音频资料。

普特听力论坛 (<http://forum.putclub.com/>) 适合大学生或工作人士练听力, 包括了很多听力视频、音频, 相对于初学者本论坛较难。

TIPS

表情PK谁怕谁



文/ 风雪散花

高手相拼, 胜负只在一线。比如聊天, 别人发的表情又快又炫, 极好地调节了聊天气氛, 而你拥有的表情却又少又干涩, 找了半天还不一定找到。同是聊天一“猪”(族), 差别咋就这么大呢?

多好炫 精彩表情请进来

网络上有很多现成的表情, 只要需要, 什么样的都能下载得到, 同时, 如果你觉得这些表情缺乏个性的话, 也可通过简单的操作, 让它成为私家专有。

网络表情一网打尽

以号称表情最全的“QQ表情大全”网站为例。该网站提供的表情种类相当丰富, 包括“可爱小鸡”、“叉烧强”和“歪歪猫”等几十个。进入<http://www.kanqq.com/>页面, 在左侧单击自己喜欢的种类, 相应的表情即会出现在页面右侧, 右击

要添加的表情, 在弹出的右键菜单中选择“添加到QQ表情”。打开“添加自



定义表情”对话框, 设置好图片的保存路径、分组(如果要新建分组, 可单击“添加新的分组”文字链接, 按提示操作)、键盘快捷方式等项目, 单击“确定”按钮, 表情的添加工作就完成了(如图1)。

在该网站添加表情的好处: 你可以自由选择自己喜欢的表情, 针对性强, 缺点是不能多选或打包下载(很多表情网站都如此)。如果你觉得这样做麻烦的话, 可以到QQBQB网站(<http://www.qqbqb.com/>)下载一些现成的表情包。下载完毕, 单击其中的“EIP”文件即可安装。

稳准狠 表情快发有诀窍

QQ自身提供的表情, 都有各自的名称相对应, 如“/握手”、“/微笑”等。具体的名称, 可以用鼠标指定表情面板中的表情来查看(如图2)。聊天时, 只要输入这些名称, 相应的表情就会出现在信息框中, 因此, 熟记一些常用的表情名称, 可极大地提高表情的发送速度。此外, 利用“酷客表情输入法”和为表情分组, 也是提升表情发送效率的不二法门。



用酷客表情输入法为虎添翼

酷客表情输入法内置了大量精彩

的聊天表情, 可以通过网络自动更新。此外, 该输入法可以嵌入到你目前使用的任何输入法中, 如拼音或五笔等, 在你输入相应的文字时, 弹出配套表情让你选择。

安装后运行程序, 系统托盘区上方会出现一个悬浮条, 看看左侧的眼睛状图标是否闭合, 如果是, 说明该输入法正处于关闭状态, 可单击(或按下“Alt+F”快捷键)启用。

接下来, 就可以启动QQ、MSN等聊天工具, 使用自己平时熟悉的输入法, 和朋友尽情的聊天了。在聊天的过程中, 如果你打出的文字恰好有相应的表情可替代, 这些表情的候选框就会出现在聊天窗口信息输入框的上方。你可以像使用常规输入一样, 单击候选框右侧的左、右箭头, 通过翻页选择自己喜欢的表情, 也可以用鼠标指定感兴趣的表情, 在左侧预览该表情, 或者查看该表情对应的词语(如图3)。

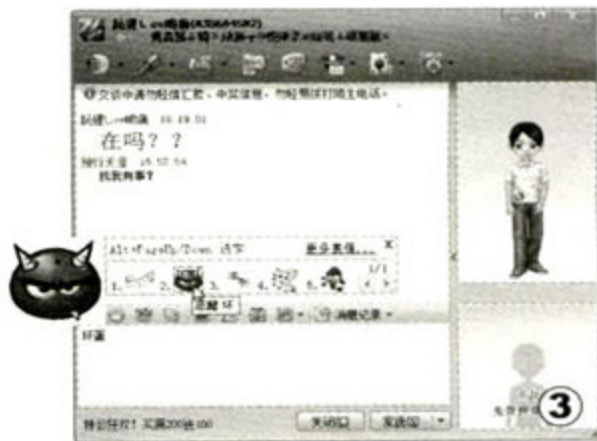

表情调序并分组

表情多了不易找, 不过可以通过将常用表情请到表情面板的前列, 或根据使用频率及表情性质为其分组来解决。

单击表情面板中的“表情管理”文字链接, 打开“表情管理”对话框, 右击表情, 在弹出的右键对话框中, 选择“向前移动表情”, 可以让该表情的排序靠前。选择“移动到”, 可以将当前表情移动到指定分组。如果要添加新分组, 可以单击“分组”按钮, 选择“添加分组”命令, 再按提示操作。



给多个邮箱找位总管家

文 / 一嘴倾城

一般来说,每个人手头都不止一个邮箱。就拿笔者来说,有一个工作邮箱、一个专门注册账号的邮箱、一个读书时申请的邮箱,还有一些服务附带的邮箱(例如QQ邮箱、Hotmail邮箱等)。邮箱一多,管理起来就比较麻烦,所以得给它们找个总管,让它来帮忙打理邮箱里的邮件。

九九归一 多个邮箱成一统

多邮箱管理的难点,在于我们需要辗转于不同的Web邮箱间查看邮件或附件,为此可以一统江湖,将多个邮箱交给一个领导者来管理。

在线管理交给QQ邮箱

丽莎是个典型的QQ迷,几乎上机就挂小企鹅,像她这种情况,无需外援,利用QQ邮箱就能很好地对多邮箱进行管理。

用QQ邮箱托管其他邮箱的方法相当简单,只需要依次输入其他邮箱账号和密码即可。就拿设置丽莎的Gmail邮箱为例,首先在 <http://mail.qq.com> 中登录QQ邮箱,在邮箱页面单击左侧的“其它邮箱”项,输入Gmail邮箱地址,点击“添加”,在出现的页面中输入邮箱密



码,单击“确定收取”按钮,即可完成当前邮箱的导入工作(如图1)。不过下面几个选项中,最好勾选“在原邮箱中保留邮件备份”,不勾选“在QQ邮箱中删除邮件时,也删除原邮箱中的对应邮件”,这么可以防止其他邮箱中的原始邮件被误删,起到备份的作用。

同样的,就可以把另外的邮箱九九归一,都交给QQ邮箱来管理。QQ邮箱支持的邮箱包括Gmail、163、126、雅虎、hotmail和Live等,市面上大多数邮箱它都支持啦。

本地管理用Foxmail

阿东不大上QQ,他用QQ邮箱来管理邮件显然不太方便,所以他为自己选择的多邮箱的管理方式,是使用邮件客户端Foxmail。和QQ邮箱相比,Foxmail最大优点是无需进入Web邮箱页面,就能很好地管理多邮箱。

首次使用Foxmail时,程序会要求根据向导窗口,设置好第一个要管理的邮箱(需要用户自行设置的项目其实只有邮箱地址一宗)。以后如你要继续添加其他邮箱,可在程序主界面的菜单栏

中,单击“邮箱/新建邮箱账户”,打开“向导”窗口来进行。

提示

Attention

对于常见邮箱,如163、Gmail、Yahoo等,在创建邮箱账户时,只需输入邮箱地址,Foxmail就会用自带的参数,自动配置好相应的POP(收信服务器)及SMTP(发信服务器)。而对于不常用的邮箱,如一些收费的VIP邮箱或企业邮箱等,有时可能得自行设置相应的服务器,这时,可在“邮箱账户设置”对话框中,单击“其他POP3”项,在右侧单击“新建”按钮,按提示进行添加。

在Foxmail中,所有添加的邮箱将出现在界面左侧,在其中可以像使用Web邮箱一样,对邮件进行接收、阅读和删除等操作(如图2)。



统一管理 邮件全都站好位

OK,通过上面的设置,不同需要的朋友都找到了合适的邮箱管家,它们会起到怎样的管理作用呢?下面就看笔者的介绍吧。

先拿QQ邮箱来说,当把其他邮箱统一管理后,进入“其他邮箱”,就看到“邮箱们”都乖乖地站好队了。点击某个邮箱的链接,对它单独进行管理。首先就是排序,可以根据“发信人”、“主题”以及时间来对邮件排序。比如想了解某个人与自己往来的邮件,自己点击“发信人”,就自动按发信人的分组排列,便于邮件的查看。其他两种排

序的方法类似。

其实最好用的,还是QQ邮箱的全文搜索功能。前面不是已经把其他邮箱都交给QQ邮箱管理了吗?使用全文搜索,可以把和搜索关键词相关的邮件全都找出来,不管它在哪个邮箱。而且还是按发件人、所在文件夹、日期、是否包含附件、是否已读等条件,分门别类地组织排列好。

此外,对于垃圾邮件,可以点击工具栏上的“举报垃圾邮件”,QQ邮箱会自动将它移到垃圾箱并将发信人添加到黑名单。

Foxmail中的邮件管理启示和QQ邮箱很类似。不过它有个“邮件档案”的功能,在“搜索联系人”栏输入发件人的名字,就会自动建立他的邮件档案,包括往来的邮件和附件都一清二楚。

此外,在Foxmail邮箱中,还可以修改邮件的主题。一般来说,邮件列表中信息含量最多的就是邮件的主题,但有时单看主题判断不出该邮件的重要性。比如有有的邮件,虽比较重要,但需要延后处理,可以在该邮件的主题上右击,选择“修改主题”,将它改为“重要邮件,需后续处理”,这样,就一清二楚了。

不能上网? 名侦探揭秘DNS

文/吴俊

“为什么我能打开QQ却不能打开网页啊?”你是否也曾有过这样的疑问呢?很多朋友都曾经遇到过这个问题,那么究竟是什么造成的呢?今天,咱们就当一回侦探,揭秘不能上网之谜。

什么是DNS?

DNS是英文Domain Name System的缩写,中文翻译为域名系统,作用是将域名(也就是大家熟悉的网址)转换为IP地址。通常我们说的DNS实际上是泛指运行域名系统的服务器,即DNS服务器。举例来说:假设要访问《电脑迷》的网站,在浏览器中输入网址“www.cpcfan.com”之后,浏览器首先会将网址发送给DNS服务器(即域名服务器),DNS服务器收到请求后会在自身的数据库中查找跟域名匹配的IP地址,找到后将IP地址返回浏览器,如果没有找到匹配的记录,DNS服务器就会将域名提交给上一级的DNS服务器,直到返回IP地址或者查询失败。浏览器得到返回的IP地址之后,才可以通过IP地址访问实际的网站。

抓出不能上网的凶手

作为一个侦探,当出现无法浏览网页的情况时,首先要确定网络连接是否正常,即任务栏右下角的电脑图

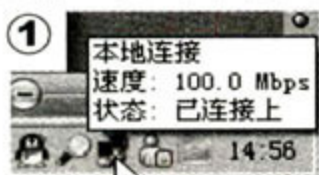

标是否处于已连接状态(如图1)。如果没有这个图标的话,可以在“控制面板/网络连接”中找到它。

双击“本地连接”图标,将打开“本地连接 状态”窗口,点击切换到“支持”标签,单击“详细信息”按钮,检查一下DNS设置是否正确即可。或者在已连接的情况下,打开IE浏览器,依次单击菜单“工具/诊断连接问

题”,此时会弹出诊断窗口,第一次使用会询问你是否要加入微软的全球计划,不用管它,直接运行,稍等片刻就会返回诊断结果了,在结果界面上单击“查看诊断日志”,就可以判断是否为DNS故障了。

药到病除,搞定DNS

确认不能上网的原因是DNS故障造成的以后,就需要通过手工设置DNS服务器的方式进行排除了。在设置DNS之前,首先需要所在地电信运营商的DNS地址,一般在安装宽带时,安装的工作人员都会告诉我们相应的地址,如果没有也可以通过服务电话查询。为了给大家提供方便,本期光盘软件教程栏目专门收录了全国主要城市的DNS地址,供大家使用。下面以Windows XP为例:

双击右下角本地连接图标,打开“本地连接 状态”窗口,单击“常规”标签下的“属性”按钮,弹出“本地连接 属性”窗口,在“此连接使用下列项目”中找到并双击“Internet协议(TCP/IP)”项,弹出“Internet协议(TCP/IP)属性”窗口,选中“使用下面的DNS服务器地址”,在首选DNS服务器文本框中输入当地电信运营商提供的DNS信息即可(如图2)。



有备无患,主辅DNS有区别

到这里,本地连接已连接却无法浏览网页的案件就告破了,不过作为名侦探,防止同样案件的再次发生也十分重要!我们注意到,在“使用下面的DNS

服务器地址”中,DNS服务器地址有首选和备用之分,只要选好备用DNS服务器,那就万无一失了!

目前,国内的宽带服务商主要是电信、联通(网通已经并入联通)、移动(铁通并入移动)三家,而这三家的线路各不相同。假设你安装的宽带是电信的,那么先按照前面的方法,将电信运营商提供的DNS服务器地址输入首选DNS服务器文本框中,然后从本期光盘提供的全国主要城市DNS地址表中,找到当地网通或移动提供的DNS服务器地址,填入备用DNS服务器文本框中即可。除了宽带服务商之外,在选择备用DNS服务器时还需要考虑到城市的问题。在前面的小知识中介绍了DNS是级联的,因此一旦下级DNS出现故障就无法把解析任务提交给上一级DNS服务器,所以建议大家将一些离自己最近的大城市(如最近的省会城市或直辖市)的DNS作为备用,这样一旦主DNS服务器发生故障,也不会影响正常上网了。

提示 Attention

技多不压身,如果担心首选DNS和备用DNS服务器同时发生故障,也有办法!依然在“Internet协议(TCP/IP)属性”窗口下,单击“高级”按钮,在弹出的“高级TCP/IP设置”窗口中选择“DNS”标签页,再单击“添加”按钮输入更多的DNS服务器即可。通过选中列表中的DNS服务器,单击右侧的上下移动按钮就可以调整使用的首选DNS服务器和备用DNS服务器了(如图3)。



提示 Attention

除了上面的方法,还可以借助“nslookup命令”来判断是否是DNS解析错误,即通过开始菜单依次展开“程序/附件/命令提示符”,在打开窗口中输入“nslookup”进行判断,具体的操作请见本期光盘软件教程栏目。

暑期 主板

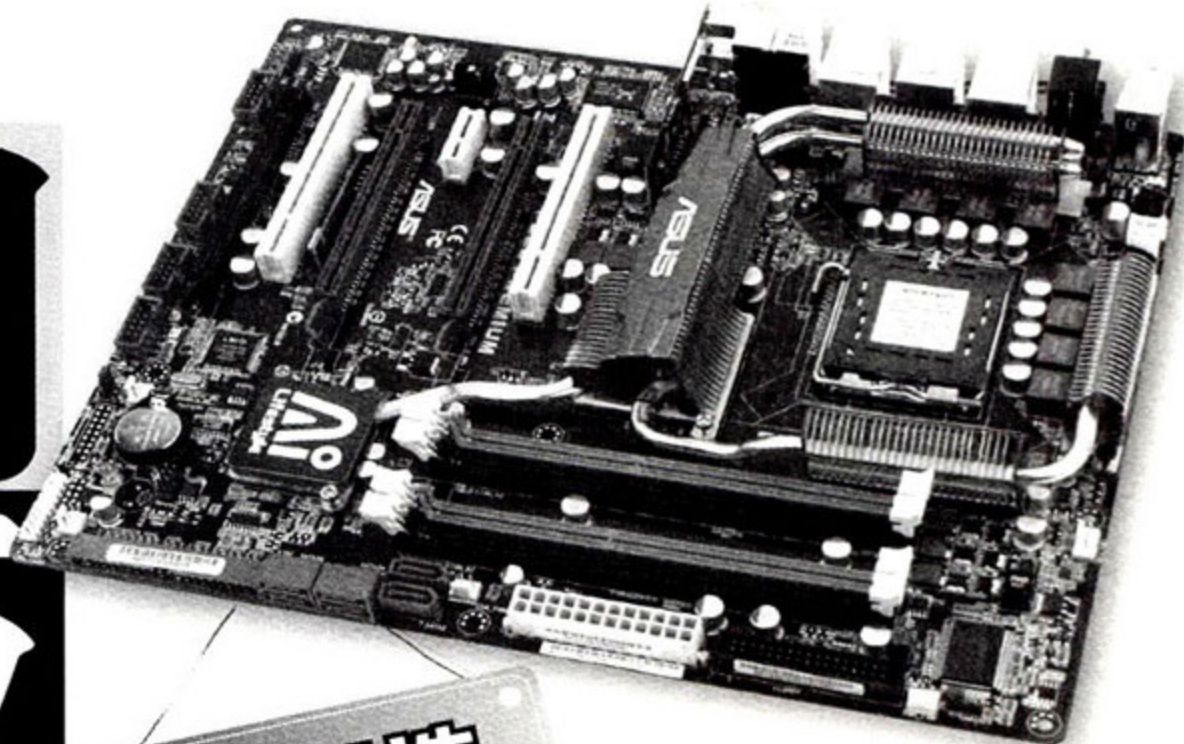

如何选

主流Intel平台主板横向测试

文/PCFAN评测室

暑期旺季又到了，不少用户有选购电脑的计划，作为电脑中最重要的主板，不仅对处理器、显卡等提供支持，更与整机的性能、超频性、功能息息相关。目前市场上Intel主板以4系列芯片组为主，有P45、P43、G41等芯片组可供选择，那么它们的性能有何差异，选购主板时又该如何选择呢？为帮助读者选购适合自己的主板，《电脑迷》评测室对市面上主流价位的主板进行了一次横向测试，让读者对这些主流主板的性能和功能有一定了解，并在选购时作出正确的判断。

双核仍然是入门好选择

虽然Intel下一代45nm处理器Core i7已经推出一段时间，不过价格仍然高高在上，并不是普通用户的好选择，而入门双核处理器，在性能方面已经足以满足应用的需求，并且售价低廉，还有一定的超频潜力，显得性价比更高，自然受到消费者的欢迎，因此，近期配机的不少用户仍然是选择双核处理器。另外，目前Core架构已经足够成熟，并且处理器效率高，2GHz以上的低端双核处理器已经能够获得不错的性能，能够满足日常应用所需，在日渐理性的消费环境下，消费者也没有必要去选择价格高昂，但性能提升不大的产品。在这样的选购原则下，采用45nm工艺的Intel Pentium E5200便凭借出色的性能和功耗表现，以及400余元的低廉售价和出色的超频性能，而成为近期Intel处理器市场上最热门的处理器。

4系列成绝对主流

目前用户选择主板的价位大多是399~799元，在这个价位中，Intel平台主板以4系列为主流，目前，各家主板厂商在这些芯片组上均开发了各具特色的主板产品。4系列芯片组中，独立芯片组有P45、P43、P41，而整合芯片组则有G45、G41等，4系列芯片组可以支持最新Intel 45nm Core架构处理器，值得一提的是，4系列整合芯片组G41、G45均整合了Intel GMA X4500系列显卡，在显示性能方面相对3系列整合芯片组有很大提高，完全可以满足普通玩家显示的需求，应对主流网络游戏也不在话下，因此，4系列整合主板的性价比非常高，用户可以享受到免费的显卡，它预留了独立显卡升级的插槽，玩家需要高性能显卡时，可以随时升级而不需更换主板，以获得更强大的显示性能。

4系列芯片组规格差异一览

4系列芯片组均属于Eaglelake家族，Intel只是根据内存插槽数量、PCI-E接口数量和是否整合显卡等将4系列芯片组划分为不同的市场定位。通过下表可以看到4系列芯片组的主要规格区别。不过目前DDR3并不是市场主流，大多主板仍然设计为只支持DDR2 667/800内存。

ICH7同样支持SATA II接口，只是仅支持4个SATA接口，并且原生支持IDE接口，而ICH10/10R则取消了对IDE接口的支持，主板上通过第三方芯片来支持一个IDE接口，ICH10/10R支持6个SATA接口，它们的区别在于ICH10R支持RAID 0/1/5/10功能，而ICH10则不支持RAID。另外，ICH7支持8个USB 2.0接口，而ICH10则支持12个USB 2.0接口。目前G41主板仍然搭配ICH7芯片，在功能上和ICH10并没有太大区别，只是支持SATA和USB接口数量不同。

芯片组	P45	P43	G45	G41
FSB	800/1066/1333MHz	800/1066/1333MHz	800/1066/1333MHz	800/1066/1333MHz
内存支持	DDR2 667/800、DDR3 1066/1333	DDR2 667/800、DDR3 1066/1333	DDR2 667/800、DDR3 1066/1333	DDR2 667/800、DDR3 1066
整合显卡	无	无	GMA X4500 HD	GMA X4500
PCI-E×16接口	2×PCI-E	1×PCI-E	2×PCI-E	1×PCI-E
ICH	ICH10/10R	ICH10/10R	ICH10/10R	ICH7

选主板，性能不是全部

目前采用4系列芯片组的主板已经成为市场上Intel平台的主流，虽然各家主板厂商的产品各具特色，并且针对市场需求进行了一些细分，但是采用相同芯片组的产品在性能方面的差异并不明显，不同主板的性能差距不足5%。因此在选择主板时，应从多方面综合考虑，并不能单纯看主板的性能。

主板作为整台电脑的基石，做工对整台电脑的稳定性、超频性能有很大的关系，因此，建议用户选择主板大厂的产品，这种主板的做工和用料有保障，能获得更好的稳定性和兼容性。

不少主板大厂还为主板设计了一系列的特色功能，如节能、超频等，还有某些型号的主板加强影音了功能，提供了丰富的音频、视频接口等。因此在选购主板时要根据应用需求选择。

正因为主板性能差距的缩小和功

能的多样化，在市面上众多的4系列芯片组中如何选择，也是消费者面临的问题。《电脑迷》建议，尽量以实用够用为原则选择主板芯片组，不要盲目追求高规格，以免很大部分功能并不能充分利用，这样的话，和选择低端芯片组无论在性能还是功能上都没有任何差别。

《电脑迷》这样测试

我们选用目前最热门的Pentium E5200处理器作为测试平台的处理器，显卡也采用主流的NVIDIA 9600GT显卡，这样的测试结果更加接近主流用户的实际应用成绩，能够让读者了解主流配置下的真实性能。

我们通过PCMark Vantage和3DMark 06来测试各款主板的整体性能以及3D性能，并记录各项测试结果的得分，如果是整合显卡的G41主板，则分别

使用整合显卡和独立显卡测试两次，通过测试数据我们可以看出使用整合显卡和独立显卡时系统性能的差异，也可以测试整合显卡的3D性能。

我们测试的操作系统为Windows Vista Ultimate SP1，在测试之前，将主板BIOS中的SATA相关选项均设置为AHCI，整合显卡的显存容量均设置为32MB，以确保测试平台设置的统一。每次测试之前均重新安装操作系统，尽量减少系统原因对测试结果的干扰，并安装最新的Intel主板芯片组驱动，以便让芯片组的性能充分发挥。

测试平台

处理器	Intel Pentium E5200 (2.5GHz)
内存	KINGMAX DDR2 1066
硬盘	西部数据黑盘1TB
显卡	NVIDIA 9600GT
光驱	华硕DRW-22B1ST
显示器	华硕24英寸宽屏 (1920×1080)

参测产品介绍

G41芯片组

参考价格: 825元 芯片组: G41+ICH7

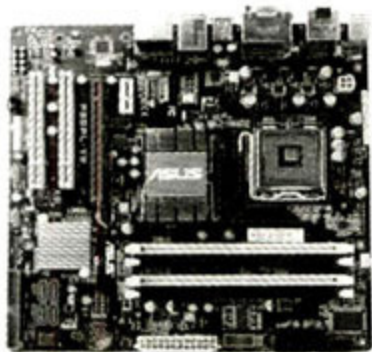

特点 DVI/displayPort接口, Express Gate、数字音频输出

适合用户群 高清玩家, 组建家庭影音中心

华硕P5QPL-VM采用G41+ICH7芯片组，主板采用四相供电设计，供电部分采用了5千小时VRM固态电容，为主板提供长时间稳定可靠的电源供应。该主板支持DDR2 800内存，提供四条内存插槽，并且提供一个PCI-E×16插槽供用户以后升级独立显卡。这片主板接口丰富，板载四个USB 2.0接口，除了支持D-Sub接口之外，还支持DVI和DisplayPort接口，支持八声道声卡，并提供了光纤输出，适合组建家庭影音中心。在主板特色技术方面，这款主板支持华硕独有的Express Gate，启动后5秒钟即可开始冲浪。这块主板还支持Q-Fan（智能风扇调速）、EZ Flash2（支持闪存盘刷新BIOS）、CrashFree BIOS 3（智能修复损坏的BIOS）等特色技术。

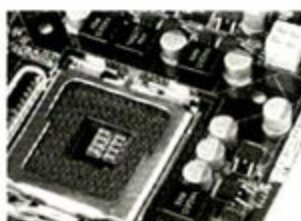

华硕P5QPL-AM定位主流市场，采用G41+ICH7芯片组，599元的价格非常亲民。主板采用三相供电设计，5千小时VRM固态电容，寿命更长，使得主板长时间运行后仍然能保证稳定。该主板定位主流市场，只提供了两条内存插槽，可超频支持DDR2 1066内存，更加适合超频用户，板载GMA X4500显卡，提供一个PCI-E×16插槽以使用户日后升级独立显卡。这片主板在接口方面支持D-Sub接口，支持4个USB 2.0接口和千兆网卡，完全满足主流级应用，支持Tubro Key一键超频、Q-Fan、EZ Flash2、CrashFree BIOS 3等特色技术。让用户超频更加简单方便。

参考价格: 599元 芯片组: G41+ICH7

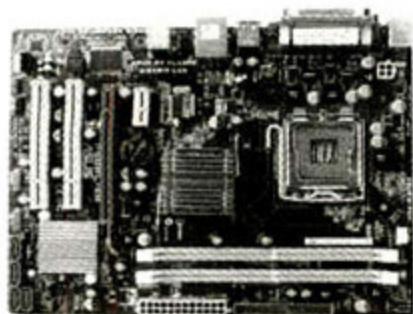

特点 Tubro Key一键超频

适合用户群 超频玩家及追求性价比的用户

华硕P5QPL-AM定位主流市场，采用G41+ICH7芯片组，599元的价格非常亲民。主板采用三相供电设计，5千小时VRM固态电容，寿命更长，使得主板长时间运行后仍然能保证稳定。该主板定位主流市场，只提供了两条内存插槽，可超频支持DDR2 1066内存，更加适合超频用户，板载GMA X4500显卡，提供一个PCI-E×16插槽以使用户日后升级独立显卡。这片主板在接口方面支持D-Sub接口，支持4个USB 2.0接口和千兆网卡，完全满足主流级应用，支持Tubro Key一键超频、Q-Fan、EZ Flash2、CrashFree BIOS 3等特色技术。让用户超频更加简单方便。



华硕P5QPL-AM定位主流市场，采用G41+ICH7芯片组，599元的价格非常亲民。主板采用三相供电设计，5千小时VRM固态电容，寿命更长，使得主板长时间运行后仍然能保证稳定。该主板定位主流市场，只提供了两条内存插槽，可超频支持DDR2 1066内存，更加适合超频用户，板载GMA X4500显卡，提供一个PCI-E×16插槽以使用户日后升级独立显卡。这片主板在接口方面支持D-Sub接口，支持4个USB 2.0接口和千兆网卡，完全满足主流级应用，支持Tubro Key一键超频、Q-Fan、EZ Flash2、CrashFree BIOS 3等特色技术。让用户超频更加简单方便。

技嘉EP41-UD3L

参考价格：590元 芯片组：G41+ICH7

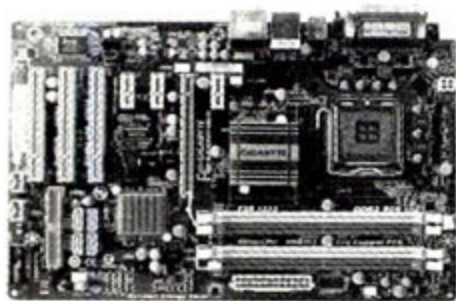

特点 动态节能加强版、超耐久3设计、DualBIOS

适合用户群 入门级用户及追求性价比的用户

技嘉EP41-UD3L采用G41+ICH7芯片，不过显卡被屏蔽，没有提供显示输出接口。该主板支持1333M/1066M/800M/533MHz前端总线，支持DDR2 667/800内存。



EP41-UD3L采用四相供电设计，采用5万小时运作全日系固态电容，技嘉的超耐久3设计在这块主板上也得到应用，电源层和接地层都采用2盎司纯铜的PCB设计让主板拥有更佳的电气和散热性能，运行更加稳定。主板提供四条内存插槽，最大内存容量可以达到8GB，该主板提供四个SATA接口，并提供四个USB 2.0接口，八声道声卡还提供了同轴和光纤输出。另外技嘉的动态节能引擎加强版在这款主板上也得到应用，最大程度节省系统功耗，并且支持超频状态下节能。

技嘉EG41M-S2H

参考价格：599元 芯片组：G41+ICH7

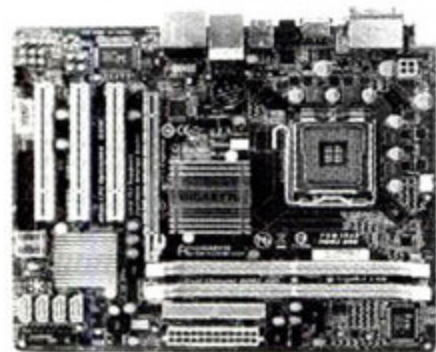

特点 DVI/HDMI接口，动态节能加强版、超耐久3设计、DualBIOS

适合用户群 入门级用户

技嘉EG41M-S2H采用G41+ICH7芯片组，整合GMA X4500显卡，成为高性价比的整合主板，这款主板用料方面仍然采用5万小时运作全日系固态电容，并且采用超耐久3设计，确保主板的稳定性和使用寿命。



这款主板最大的特色就是增强的影音功能，提供齐全的显示、音频接口，除了支持D-Sub之外，还提供DVI和HDMI接口，提供画质更出色的数字显示信号，并且支持连接平板电视，使得这款主板非常适合组建HTPC，Micro ATX的板型也非常适合装入小机箱。该主板还提供四个USB接口和八声道声卡输出，并且提供SPD/IF数字音频输出。这款主板仅提供两条内存插槽，支持双通道内存，支持DDR2 800内存。

昂达G41A

参考价格：499元 芯片组：G41+ICH7

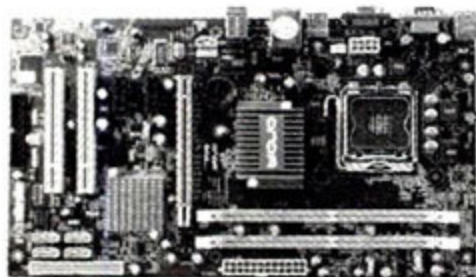

特点 性价比高

适合用户群 追求性价比的入门级用户

昂达G41A主板采用G41+ICH7芯片的搭配，内置GMA X4500显卡。主板采用三相供电设计，供电部分采用固态电容，提供两条内存插槽，最大可支持4GB内存。

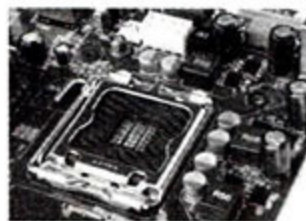

G41A主板扩展性强，采用Micro ATX设计，可满足HTPC用户使用小机箱的需要，主板提供一条PCI-E×16显卡插槽和两条PCI-E×1插槽以及两条PCI插槽，在主板整合度越来越高的情况下，这样的配置几乎可以胜任各种用户扩展的需求。这款主板直接提供了四个USB 2.0接口，并且支持从内部扩展两个USB接口，板载六声道声卡和千兆网卡。

映泰T41HD

参考价格：599元 芯片组：G41+ICH7

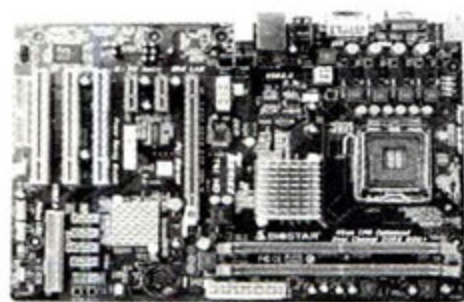

特点 支持DVI数字接口，G.P.U节能技术

适合用户群 入门级用户，HTPC用户

映泰T41HD主板为T系超频板，采用G41+ICH7芯片组，板载显卡提供了D-Sub和DVI输出，并且配备了DVI-HDMI转接头，让这款主板同样可输出HDMI视频信号。



这款主板采用ATX板型设计，提供四相供电，供电部分采用高品质日系固态电容，保证了超频时的稳定。T41HD采用G.P.U节能技术，可根据任务负载情况自动调节用电，最少能维持一相供电，节省电力，并提供指示灯，让电力使用情况一目了然。映泰T41 HD主板提供了两条DIMM内存插槽，支持双通道的DDR2 1066内存规格，最大内存容量为4GB，板载6声道HD Audio声卡和千兆网卡。该主板背板接口齐全，除显示接口外，提供四个USB 2.0接口，并可通过主板再扩展四个USB接口。

P43芯片组

华硕P5QL-E

参考价格: 828元 芯片组: P43+ICH10R



特点 EPU-6节能引擎、1600MHz FSB、8相供电、Express Gate
适合用户群 超频玩家, 追求性能的用户, 游戏玩家等

华硕P5QL-E主板采用P43+ICH10R芯片组, 最高可支持1600MHz FSB, 采用黑色PCB, ATX窄板设计, 采用八相供电设计, 供电部分采用全固态电容, 并且内存和北桥均采用独立供电的设计, 为主板提供稳定可靠的供电。这款主板提供四条内存插槽, 最高可支持DDR2 1200内存, 最大可支持16GB内存。该主板提供了丰富的接口, 支持六个SATA接口, 支持RAID 0/1/5等RAID功能, 六个USB 2.0接口, 一个eSATA接口和一个1394接口, 并且提供八声道音频输出和SPD/IF接口。这款主板的另一大特色是支持EPU-6引擎, 可以监控整个系统六大部件的负载情况, 通过合理调节电压, 实现最好的电源利用率, 实现系统的节能。

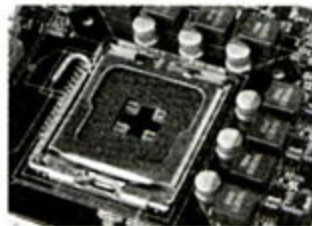

技嘉EP43-UD3L

参考价格: 799元 芯片组: P43+ICH10

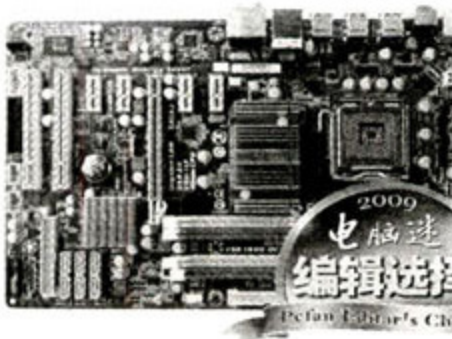

特点 动态节能加强版、超耐久3设计、DualBIOS
适合用户群 超频玩家, 游戏玩家

技嘉EP43-UD3L采用了超耐久3设计, 并支持技嘉动态节能加强版技术。这款主板采用P43+ICH10芯片组, 供电部分采用四相设计, 并采用5万小时运作全日系固态电容, 使该主板工作更加稳定, 使用寿命更长。该主板提供四条内存插槽, 可支持DDR2 1200内存, 使得系统有更好的性能和超频潜力。主板由ICH10提供六个SATA2.0接口, 并由JMB368芯片提供了一个IDE接口。此外, 主板还直接提供八个USB 2.0接口, 使用更方便, 板载八声道声卡, 并提供同轴和光纤输出, 让用户可使用高保真的数字音频。另外, 该主板支持EasyTune 6, 可实现“一指超频”, 仅需点击鼠标一下就可实现超频功能, 并且保持系统运行的稳定。



昂达魔剑P43+

参考价格: 599元 芯片组: P43+ICH10



特点 北桥热管散热器, 同时支持DDR2和DDR3内存
适合用户群 追求性价比的用户, 游戏玩家

昂达魔剑P43主板的散热片堪称豪华, 在599元的低价位上提供了北桥和供电部分的热管散热器, 能够降低北桥和供电部分的温度, 确保主板的稳定性, 并且主板采用全固态电容, 能长时间稳定工作。该主板的另外一个特点是可同时支持DDR2和DDR3内存, 为在内存规格选择上犹豫不定的用户提供了新的解决方案。昂达魔剑P43+板载Power/Reset玩家按键, 更加方便玩家, 并且提供双PCI-E ×16插槽, 可通过特殊版本的驱动打开双显卡并联模式, 为游戏玩家提供更强大的显示性能。此外, 这款主板提供八声道声卡和同轴输出, 支持千兆网卡, 主板直接支持六个USB 2.0接口, 并提供六个SATA接口, 方便用户连接更多的存储设备。



精英P43T-A2

参考价格: 549元 芯片组: P43+ICH10

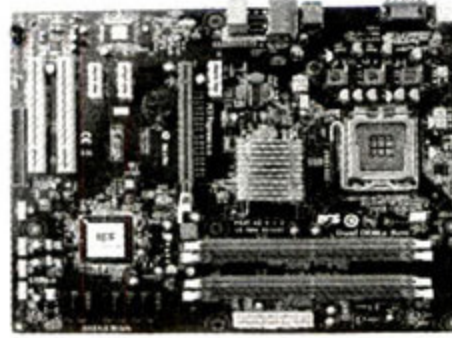

特点 高性价比
适合用户群 追求性价比的用户, 游戏玩家

精英P43T-A2主板定位主流市场, 追求性价比, 是目前市场上最便宜的一线品牌P43主板, 主板采用ATX板型设计, 布局合理, P43+ICH10的搭配, 让这款主板可支持最新45nm处理器, 并且在性能方面和高端的P45主板持平, 较低的价格使得这款主板极具性价比。P43T-A2主板采用三相供电设计, 用料上选用大量高品质固态电容以及全封闭电感, 能够保证主板长时间稳定运行。P43T-A2主板提供四个DDR2内存插槽, 支持双通道DDR2 800/667MHz内存, 最大内存容量可扩展至8GB。接口方面, 精英P43T-A2主板通过ICH10南桥芯片提供了六个SATA II接口, 板载的JMB368芯片提供一个IDE接口来实现对IDE设备的兼容。



P45芯片组

参考价格: 799元 芯片组: P45+ICH10R

精英黑龙P45T-A

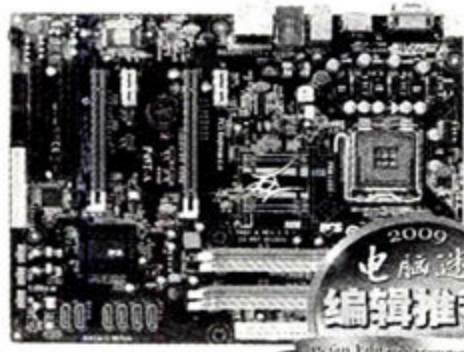

特点 提供玩家按键, 支持eSATA

适合用户群 追求性能的玩家, 超频用户

精英P45T-A是一款追求稳定性的主板产品, 主板设计风格为追求实用性兼顾性价比, 用料实在而不夸张, 采用成熟的四相供电设计, 供电部分均采用固态电容, 北桥散热片采用铝制散热片, 能够保证北桥芯片的散热。主板采用ATX板型设计, 走线、布局简洁合理, 并设计了开机/复位的快捷键, 方便DIY玩家使用。作为一款P45产品, P45T-A提供了两条PCI-E2.0×16插槽, 支持双卡×8+×8的CrossFire, ICH10R提供了六个SATA II接口, 并提供RAID 0, 1, 0+1, 5, 10功能, 让用户可根据需求组建各种类型的磁盘阵列, 板载的JMB 361芯片提供了一个IDE接口和e-SATA接口。P45T-A支持12个USB 2.0接口, 主板提供六个USB接口, 并且板载八声道HD Audio和千兆网卡。



主板规格对比

主板规格对比	华硕P5QL-VM	华硕P5QL-AM	技嘉EP41-UD3L	技嘉EG41M-S2H	昂达G41A	映泰T41HD	华硕P5QL-E	技嘉EP43-UD3L	昂达魔剑P43+	精英P43T-A2	精英黑龙P45T-A
板型	Micro ATX	Micro ATX	ATX	Micro ATX	ATX	ATX	ATX	ATX	ATX	ATX	ATX
芯片组	G41+ICH7	G41+ICH7	G41+ICH7	G41+ICH7	G41+ICH7	G41+ICH7	P43+ICH10	P43+ICH10	P43+ICH10	P43+ICH10	P45+ICH10R
供电相数	4	3	4	4	4	4	6	6	6	6	6
内存插槽	4	2	4	2	2	2	4	4	4	4	4
PCI-E×16插槽	1	1	1	1	1	1	1	1	2	1	2
整合显卡	GMA X4500	GMA X4500	GMA X4500	GMA X4500	GMA X4500	GMA X4500	无	无	无	无	无
显示接口	D-Sub/DVI/DisplayPort	D-Sub	无	D-Sub/DVI	D-Sub	D-Sub/DVI	无	无	无	无	无
SATA数量	4	4	4	4	4	4	6	6	6	6	6
RAID功能	无	无	无	无	无	无	无	无	无	无	有
板载USB接口	4	4	4	4	4	4	6	8	6	6	6
e-SATA	无	无	无	有	无	无	无	无	无	无	有

测试结果对比

测试项目	华硕P5QL-VM	华硕P5QL-AM	技嘉EP41-UD3L	技嘉EG41M-S2H	昂达G41A	映泰T41HD	华硕P5QL-E	技嘉EP43-UD3L	昂达魔剑P43+	精英P43T-A2	精英黑龙P45T-A
PCMark Vantage											
PCMark	3986/4350	4124/4400	4459	4050/4235	4096/4463	4205/4479	4344	4433	4444	4626	4508
Memories	2511/3651	2525/3743	3796	2506/3751	2547/3885	2587/3906	3721	3695	3882	3889	3875
TV and Movies	2808/3052	3099/3069	3253	3173/2828	3130/3245	3133/3132	3178	3175	3275	3326	3226
Gaming	2355/4202	2450/4236	4307	2440/3937	2431/4272	2460/4255	4194	4261	4252	4294	4287
Music	4459/4433	4426/4448	4444	4468/4393	4500/4430	4537/4496	4356	4348	4332	4322	4321
Communications	4451/4352	4224/4318	4561	4096/4290	4272/4460	4417/4519	4307	4465	4365	4644	4514
Productivity	3671/3735	4219/3855	3941	4116/4237	4141/3975	3990/3857	3504	3556	4189	3161	4249
HDD	5118/5176	5084/5075	5104	5077/5103	5308/5221	5308/5221	5120	5013	5003	5248	506
3DMark 06											
3DMark	922/9350	1034/9363	9360	1040/9263	1034/9232	1041/9365	9361	9371	9348	9404	9394
SM2.0	298/4342	333/4367	4363	332/4297	334/4348	335/4363	4344	4350	4321	4367	4361
HDR/SM3.0	346/4126	392/4133	4126	397/4101	391/4123	395/4133	4162	4159	4162	4161	4163
CPU	2118/2251	2114/2239	2244	2113/2206	2102/2232	2126/2243	2232	2240	2239	2256	2250

根据参测主板的测试结果, 华硕P5QL-E、技嘉EP43-UD3L凭借出色的性能, 获得编辑选择奖, 昂达魔剑P43+、精英黑龙P45T-A则兼顾性能和性价比, 获得编辑推荐奖。

测试总结

主流Intel芯片组性能差距不明显

此次参测的主板芯片组涵盖4系列的主流芯片组P45、P43、G41, 并且参测主板都定位主流市场, 适合用户装机时选购。从测试结果可以看出, 在4系列芯片组上, 由于Intel只是通过最大内存容量支持以及显卡插槽的区分来划分市场定

位, 因此对于主流用户而言, 在不组建CrossFire的情况下, 主流各芯片组的性能差距并不大, 在相同的配置下, P43和P45在性能上并没有什么区别。

G41整合主板性价比高

整合的G41芯片组主板虽然划分主内存作为系统显存, 对性能有一定影

响, 但是和P45、P43独立主板在整体性能上的差异也较小, 仅5%左右, 并且G41整合主板都提供了以后添加独立显卡的PCI-E×16插槽, 可以方便升级, 因此, 整合主板可以看作是集成了“免费”显卡的独立显卡产品, 性价比很高, 尤其适合入门级用户, 另外, 整合显卡节省机箱内部空间, 有更好散热性能, 也比较适合HTPC用户。

主板功能多样化

在参测的主板产品中,有追求性价比的产品,给用户提供了价廉物美的主板,如昂达G41A、精英P45T-A等主板;也有加强了影音功能而适合组建HTPC的主板,如提供DVI、HDMI接口的华硕P5QPL-VM和技嘉EG41M-S2H等;华硕P5QPL-AM整合了方便超频玩家的一键超频功能等,适合超频玩家选择;也有针对高性能玩家的华硕P5QL-E、昂达魔剑P43+等;又如技嘉主板均采用节能技术等,从这些特点可以看出,在各芯片组性能差距不大的情况下,各家主板厂商正努力为主板增加一些特色功能,并且针对不同的用户需求提供不同的主板产品,主板功能正日益多样化。

根据需求选择特色产品

从测试结果的横向比较可以看出,采用相同芯片组的各家主板的性能差距也比较小,因此,选购主板时,更多的应该从主板的品牌、用料、做工以及附加功能方面来考虑,而不用迷信高端芯片组。此外,本次测试的主板,尽管采用相同芯片组的产品,价格也有较大差距,如同是采用G41芯片组的产品,价格从499元直到800余元,并且针对不同用户群设计,对于用户而言,就需要根据自身的功能需求来选择主板。如果是入门级用户,推荐采用性价比高的G41芯片组的整合主板,性能已经满足日常所需,并且板载显卡也能满足网络游戏的需求;如果是游戏玩家,则应该尽量选择独立芯片组产品,根据游戏类型选择高性能的独立显卡,获得更好的游戏体验;如需要RAID功能,应尽量选择采用ICH10R南桥的主板,或者采用板载第三方芯片的主板产品;如果是超频玩家,应尽量选择供电部分采用固态电容的产品,这样在超频状态下也能保证系统长时间运行的稳定;HTPC玩家可以

以选择专为影音多媒体设计的G41整合主板,如拥有HDMI接口,并且提供数字音频输出的产品,这样可以更方便连接投影机或者平板电视,并且实现更高品质的音频输出。

暑期主板选购原则

暑期各家主板厂商正大力促销,主板新品也基本上全部上市,给用户提供更多的选择,此时正是选购主板产品的好时机。

在选购主板时,应根据自身情况选择主板产品,以性价比和实用为主,有些主板功能齐备,但是售价也相对高一些,因此在选购时,用户需要了解自己的需求和应用,以免盲目购买高端产品,部分功能不实用或者用不上,而造成浪费,这样还不如将购买高端产品的预算用在内存、硬盘或显卡方面,以提升系统的实用性或者性能。对一些不实用或者用不上的功能则不必盲目追求,如eSATA接口,对于没有eSATA硬盘盒或者不需频繁使用外置硬盘交换数据的用户,则不必强求,USB移动硬盘已经足够;又如整合主板,如不组建HTPC,则不用强求HDMI接口等,有S-Sub或DVI则足够。另外双PCI-E×16插槽对于非骨灰级玩家并不适用,毕竟很少用户需要组建双显卡系统,因此不用盲目追求。

此外,《电脑迷》建议读者在选购主板时,须根据自身预算,不盲目追求性价比,应尽量选择大厂的产品,这样可以获得更好的品质保证和售后服务。

《电脑迷》的选购建议

鉴于4系列各芯片组性能差距不大,

选购小贴士

选主板不要迷信ATX大板

Micro ATX主板由于板型较小,因此在扩展性方面受到一定影响,不少用户在选择主板时,总是迷信ATX大板,认为Micro ATX主板就是“偷工减料”,其实并非如此。的确ATX主板的扩展性更强,有更多的PCI-E或者PCI插槽,不过在主板整合程度越来越高的今天,主板已经整合了几乎一切常用的功能,因此,用户不用盲目追求扩展性。反而,针对HTPC用户, Micro ATX主板可以放入更小的HTPC机箱,使用更方便,另外,通常Micro ATX主板相对ATX大板要便宜,因此,对于追求性价比的用户而言,也是比较适合的。

因此消费者不用盲目追求定价相对高的P45主板,以免造成功能的浪费。而各主板的特点和功能不尽相同,消费者在选购时一定要根据自身需求来选择主板。

入门级用户:这部分用户追求性价比,并且对显示性能要求并不太高,G41整合主板的性能完全可以满足需求,并且以后可方便升级显卡,不妨采用性价比很高的昂达G41A或者映泰T41HD。

超频玩家:这部分用户对主板的做工和用料提出了更高的要求,以确保超频的稳定性,华硕P5QPL-AM采用5千小时VRM固态电容,并且提供一键超频功能,非常适合超频玩家,另外,技嘉EP43-UD3L采用的超耐久3和2盎司铜设计,也让主板有很强的稳定性,可满足超频玩家的需求。

影音爱好者:组建HTPC,将主板装入Mini机箱或HTPC机箱,需要主板采用Micro ATX设计,并且提供更强大的影音输出功能,华硕P5QPL-VM、技嘉EG41M-S2H都提供了HDMI接口,可方便玩家将HTPC接驳投影机、平板电视等,打造家庭高清影院。

游戏玩家:这部分玩家对性能需求是第一位的,并且不屑使用整合显卡,因此P45、P43独立芯片组是他们最佳的选择,华硕P5QL-E、技嘉EP41-UD3L、昂达魔剑P43+、精英黑龙P45T-A都是不错的选择。

推荐主板产品

用户	需求	推荐主板	特点
入门级用户	追求性价比,显示性能要求不高	昂达G41A、映泰T41HD	整合显卡,性价比高
超频玩家	追求主板的做工和用料,确保超频的稳定性	华硕P5QPL-AM、技嘉EP43-UD3L	供电部分采用优质固态电容,保证超频稳定性
影音爱好者	音频、视频接口丰富,使用方便	华硕P5QPL-VM、技嘉EG41M-S2H	具备HDMI接口和数字音频输出
游戏玩家	独立芯片组,性能强大	华硕P5QL-E、技嘉EP41-UD3L、昂达魔剑P43+、精英黑龙P45T-A	采用独立芯片组,性能强,可搭配高端显卡



曾经, 奋达怀旧系列产品“流金岁月”让我们视觉和听觉追忆了一次浪漫的往事, 那个年代音乐流金岁月还未远去, 奋达音箱用它优美的性能再次提醒我们, 好音乐值得深深回味。在2009年炎炎夏日, 奋达音箱推出了C-30延续版本——C-30B, 它采用清雅的淡黄色, 释放一丝轻盈和朴素, C-30B不仅仅体现在颜色变化, 在功能上更加方便体贴, 增加的SD卡和USB扩张支持直接播放。

奋达 C-30B音箱主机低音箱体继承C-30的优点, 单谐振腔式外置低音, 低音更加清晰有力, 采用纸质复合材料5.0英寸扬声器, 大型防尘帽保护的低音喇叭, 低音纯正有力, 最大承受功率达到30W。

奋达 C-30B音箱按键设计非常经典, 左边是外置式的低音喇叭, 价值感特强。右边是功放面板, 上边是硕大的音量旋钮, 精确音量刻度指示盘, 既美观又实用, 蓝色背光刻度格外清晰, 下边是平衡、低音、高音旋钮, 手感不错, 稍显不足就是阻力感不好。

这次C-30音箱最为出彩的就是增设了SD卡输入

和USB设备输入, 支持MP3和WMA格式文件的直接播放, 这个设计方便了用户使用, 在实际使用时, 这个功能大大提高了使用效率, 因为MP3播放器占有率相当高, 所以回家后可以直接将MP3与音箱连接, 播放音乐, 避免打开电脑听音乐的麻烦。并且在其卡槽的下方还有三枚按钮, 可以实现歌曲的切换、播放/暂停。非常符合当前的流行趋势。

试听评测 在这次评测中, 我们选择了蔡琴《被遗忘的时光》、伽菲伽而《眷恋》、老鹰乐队《加州旅馆》现场版三首歌曲。在对歌曲的演绎中, 奋达C-30B对于人声和背景音乐的演绎还是比较不错的。奋达C-30B的低频表现在可圈可点, 由于采用了2.5英寸扬声器设计, 相比传统的2.1能获得更好的低频表现, 力度和量度都是非常强劲的。同时, 它的中频表现也比较出色, 人声的厚度不错。只是高频延伸不佳, 细节不是特别丰富。

编辑点评 丰富的功能元素, 更雅致的色调, C-30B与C-30别具风格, 而具备“智能播放”功能的C-30B, 更加方便消费者轻松聆听音乐, 这款音箱在音乐方面表现相当不错, 对于音乐爱好者的确是个不错的选择, 而298元的售价也性价比十足。

奋达 C-30B 音箱评测

忆流金岁月

文/Pliglele



双低音单元设计

现代音箱HY-430

文/小P

现代音箱的梵音系列凭借时尚的外形升级和良好的性价比备受广大音箱爱好者的好评, 而近日, 现代音箱推出梵音系列的新品——双低音单元设计的现代HY-430, 这是一款采用贴花设计, 双低音单元设计的内外双修的音箱。

现代HY-430采用了炫黑工艺面板, 细腻平滑, 在纯黑的面板上散落着点点金黄色的印花, 低调中透露着华丽。三个前置音量调节旋钮整齐地排列在低音炮的右上角, 能够在高音与低音间精确

转换, 人性化的操作大大地方便了使用。HY-430最为吸引人的是两个4英寸双核重低音喇叭了, 它改变了传统低音炮只有一个喇叭的设计, 两个相同口径的喇叭均采用了高强度保护层, 这使得430的低音强劲有力。

卫星箱在外观风格方面和主音箱保持一致, 同样是黑色木质箱体, 长方体的外形非常稳重, 卫星箱的前面板也采用了贴花装饰图案, 这一点上也和主音箱的风格保持了一致。卫星箱使用了3英寸中音单元和1英寸高音单元的组合。

试听评测 总体来说, HY-430音箱的音质表现还是很不错的, 这款音箱在低频表现相当不错, 采用双低频单元设计, 低频量感很足, 气势非常足。音频的中高频表现中规中矩, 并不非常具有特色, 不过整体的厚度感觉一般。

编辑点评 采用双低音单元设计的HY-430, 在低频上带来更好的享受。色彩黑色点配合金色贴花点缀, 显得非常高雅。这款音箱还是值得音乐爱好者购买的。

酷玩 暑假六十天

主流2.1音箱选购

■ 文/ 风雪散花

炎热的暑假, 整整六十天时间, 总得慢慢“熬”过, 大部分时间只能宅在家里, 玩游戏、看电影、听音乐。如果没有一款好音箱, 你的耳朵会备受折磨, 选择一款合适自己的音箱还显得很重要。大部分的消费者选择音箱都考虑200元~600元之间的2.1音箱。为什么会选择2.1音箱? 因为2.1音箱的低音效果比同价位2.0音箱更劲。而大部分消费者购买音箱的目的都是看电影, 打游戏, 听音乐, 所以2.1音箱更加符合他们的需求。在这里我们推荐了四款200元~600元区间的音箱供大家选择。



• 售价: 188元

设计, 输出功率为8W, 频率响应为160Hz~20KHz。主箱背面设有电源开关、主音量和低音调节旋钮, 调控便捷, 自如DIY调音, 可满足不同用户的听音需求。

点评: 三诺H-223金牛版在音质方面表现不错, 低音浑厚深沉, 下潜较深, 中高音清晰自然, 价格低廉, 性价比高, 可以说是中低端音箱中的精品。

➔ 三诺H-223金牛版

全木质结构, 主体黑色搭配银色点缀, 显得稳重简约。低音单元尺寸为4.0英寸, 输出功率为15W, 频率响应为40Hz-120Hz, 可保证较大的功率输出。中高音单元为2.5英寸, 采用后仰式设计,

➔ 兰欣W-8500II

全防磁设计, 灰色主色调, 搭配适当的亮银色和黑色, 使得兰欣W-8500II的现代感十足。低音方面则采用了强劲的5.25英寸超重低音单元, 阻抗4Ω, 输出功率30W, 频响范围40Hz~180Hz, 加上搭载的重低音放大功能, 提供了高品质震撼音效。全频单元为2.75英寸, 阻抗4Ω, 输出功率为10W×2。在按键方面, 则提供了音量调节、高、低音调节和左右声道平衡旋钮, 使用户能够对音效进行更多的控制。

点评: 在W-8500II音效上, 兰欣采用全新设计研发, 将电学与空气动力学完美结合, 高音清晰, 中音丰满, 低音力度坚实立体感强。无论是产品的外观上还是音质, 都有不俗的表现, 值得推荐。



• 售价: 320元



➔ 奋达C-10B

• 售价: 198元

浅黄色的纯木质结构, 4英寸的低音单元, 功率为7W。2.5英寸的全音域防磁单元, 输出功率2×4.5W。接口方面背置主箱体, 双卫星箱输出采用接触不良故障率更小的压线式设计。功放输出采用了蝴蝶式接口, 负责与卫星音箱的连接。主机相连部分, 采用了当前惯用的RCA连接方式。和一般音箱相比, 奋达C-10B最大的亮点是在主箱体顶部加设了一个USB接口, 这意味着该产品能够在不接入PC主机的情况下, 直接识别并播放MP3及USB便携设备中的MP3或WMA歌曲。

点评: USB接口使得奋达C-10B除了漂亮复古的设计外, 又多了一个看点。此外, 该音箱在音质方面的表现也不错, 低音重沉, 震撼力较强, 同时由于卫星音箱面板密封牢固, 声音还原亦拥有较明快的层次感。

➔ 惠威M-20W (08款)

惠威M-20W是全球第一款以HiFi理念打造的多媒体2.1音箱, 08款在此基础上, 对功放电路和低音单元进行了全面改善和升级。低音单元采用的是惠威优化的6.5英寸低音扬声器, 它采用丹麦P.M.K双层云母高强度振膜, 高顺性折环和高阻尼防尘帽, 频率响应宽广, 下潜深, 力度感强。中音单元则采用惠威著名的M3N铝镁合金3英寸全频带单元, 失真度较低, 频率响应宽。此外, 该音箱还采用了惠威新款的M60线控器, 用户可以使用音量线控器随时控制音量, 操作便捷。



• 售价: 680元

点评: 08版本的M-20W在外观设计上继承了前作的古典韵味。而内部配置方面, 则更上一层楼。音质表现强劲, 几近完美, 使得更多的桌面空间紧张的用户, 可以在2.1音箱上领略高保真音乐的魅力。

告别疑问 望闻问切四招选耳机 问字诀

■ 文/SN



在前面的两期杂志我们分别介绍了通过望、闻去选择耳机，而在本期杂志我们将继续学习望、闻、问、切中的“问”字诀选购耳机。

所谓“问”字诀就是在购买前和购买时多问问题了解耳机售后承诺、服务条款，甚至可以细化到哪些损害事项在保修范围内，尽量做到心中有数。而在提问的时候，除了这些常规的问题，还可以提一些更专业的问题，来了解这款耳机的质量。要找到一款好耳机，到底需要问什么问题呢？下面就是“问”字诀的要点。

耳机喇叭振膜的厚度和音圈的材质是决定音质主要因素，所以一定要问一问。

第一：耳机喇叭的振膜是几 μ （ μ 是厚度单位）的？

前面说到过振膜越薄音乐的还原性和细节就会越好，一般 6μ 的振膜已经是不错的耳机了（例如森海MX360），音质表现会上一个档次。没有最好只有更好，很多国际高端耳机采用的是 5μ 的振膜（例如BOSE、lavie MH03），声音的展示细节会更加突出。

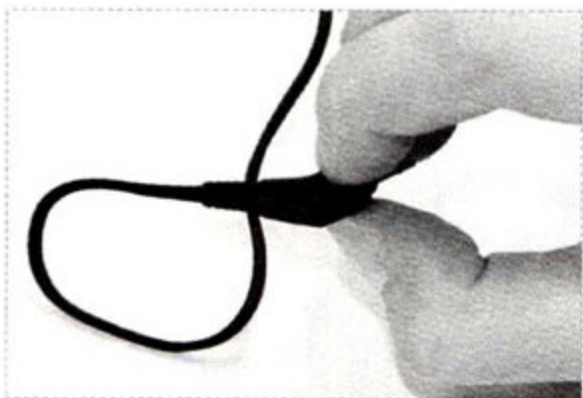

第二：耳机质保多长时间？有多少售后网点？售后需要多长时间？

耳机属于耗材，经常还在质保期内就出现各种问题，所以售后服务也是必须关注的问题，首先是质保时间是多长？国产耳机的质保期，一般在6个月到12个月，部分国际品牌承诺2年保修，近

日国产新锐品牌乐味提出了2年保换也引起了众多关注。质保时间上当然选择越长越好。第二、问售后网点，因为在当地无售后服务会造成售后麻烦。最好是一步到位，省时省力。第三、询问售后处理时间和流程，因为很多品牌耳机在售后环节经常出现返厂、拖延等情况，劳民伤财！

第三：耳机的线材是什么材质的？

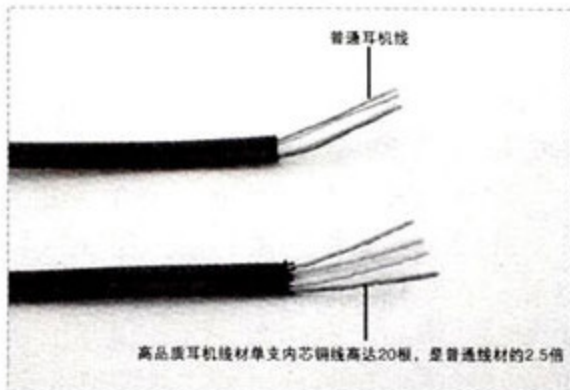

目前耳机的线材主要有TPE（应用品牌：JBL、lavie）、PVC（应用品牌：森海塞尔MX500）、PU（应用品牌：金属耳机）、空心线（应用品牌：苹果耳机）、布线（多应用于电脑耳机）五种材质。每种材质注重的需求也不同，通过测试TPE的线材弹力是普通耳机的3倍，耳机线不会经常纠缠在一起。耐低温性能为普通耳机的2.5倍，在冬天也不会因为耳机线被冻硬造成佩戴不便。现在广泛应用的是PVC线，但是这种线材在抗拉性、耐寒性、弹性上的表现明显不如TPE线材，所以最好能选择TPE线材的耳机。

第四：耳机的插针是否应用保护设计？

前面介绍过百分之八十以上的耳机是因为插头损坏而导致不能正常使用，

而国际高端品牌耳机采用的双层注塑可有效解决这个问题，线材与插针焊接牢固后，进行第一次硬注塑，对线材与插针的焊点形成牢固的保护，增强耳机插针处的抗拉能力，然后再次选用柔软高弹的TPE材质二次注塑，有效缓解耳机线与插针被弯折时的受力。特殊的工艺设计使得使用寿命较同类耳机大大延长，所以耳机插头处的工艺也是必须注意的。



这些问题，也许你在购买的时候得不到答复，因为店员一般都不会去了解这些与销售无关的问题，所以在购买前，应上网请教高手或者看看这款耳机的评测，从别人的经验中，可以使自己避免犯错误，不花冤枉钱。另外，如果购买的是性价比高的耳机，在问的过程中，发现有任何不妥，也一定要问问自己是否值得购买，问问自己是否清醒是否保持理性，千万不能被眼前的低廉价格迷惑了双眼，明知道是坑还要往下跳，结果买到手了才后悔。

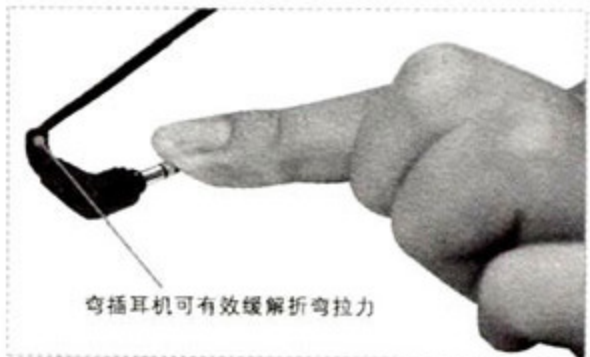

“问”字诀小结

一定要打破沙锅纹（问）到底，看不到，听不出的东西我们要问出来，振膜要选择 6μ 或者更薄的，售后选择质保时间长、售后流程简单的，线材要选用TPE材质。插头要选择弯插并且保护措施好的设计。

打磨音乐 就是打磨心情

■文/王伟光+王卫华



音乐品质还原 摩机原动力

“摩机”是一个舶来语与中文语意相结合的新词。“摩”来自于英文单词“Modify”，是“修正、更改”之意，而在中文中，则有“揣摩、琢磨”之意。“摩机”的意思不言而喻，既是对音响器材进行改装打磨，也是对音乐品质进行精雕细琢。

催生摩机发展的一个原因在于个人的鉴赏能力，不同设计师设计的产品在音质与音色上的表现上也风格迥异，为了使器材的表现更接近自己“听”的要求，一些朋友针对电路和元器件的特性自己进行优化和改造，最终听到喜欢的声音，得到感官上的满足。

摩机群雄会 曲库经典推荐

怎样才算得上是摩机高手？摩机高手们选择怎样的音乐来摩机？三诺的摩机大赛已经举办到了第二届，吸引了众多好手参与其中。摩机大赛好比武林大会，经历过一次又一次的调试，和比赛中一轮又一轮的残酷PK，摩机爱好者们在打磨音乐的同时，也打磨着自己的心情。

值得注意的是，大赛中指定的摩机曲库的选择也别有味道，选用了经典音乐来表现音

玩音响并非一味追求奢华的配置，大量的金钱“投资”达到的效果不一定是最好的。玩PC-HIFI，音箱，进行摩机的大有人在。打磨音乐，也就是打磨心情，对音乐还原力的本质追求，就是摩机的本意。

响的能力，其中不乏经典，既包含《游击队之歌》、《吉祥三宝》等民族歌曲，也有《卡门幻想曲》、《拉科齐进行曲》等国外经典，非常丰富。

摩机精品 N45G表现独到

在表现摩机大赛指定曲库音乐方面，经过大赛实际测试和比较，三诺的N45G音箱脱颖而出，在表现人声叠加的三重唱以及对小提琴乐器表现上有独到之处。用曲库中的《吉祥三宝》和《卡门幻想曲》来测试N45G，会有非常愉悦的体验。

《吉祥三宝》整首乐曲是童声、女声和男声的三重叠唱，三种声音各有特点，非常纯净而不重合。N45G的人声分离度做得不错，声音没有丝毫混淆，中高音部分表现的更是到位，中音纯美，高音通透，整首歌生动自然，听起来很舒服。在乐器表现方面，N45G将开头的前奏，鼓声、马头琴、人声说唱的层次感展现得比较舒展，低音收放到位，特别是配器使用了蒙古族特有的民族乐器——马头琴，更使这首歌曲从旋律的优美而升华为意境的空灵。上弦乐跟人声是三诺N45G的强项，低音部分明显感觉到低音单元的鼓皮在跳动，声音比较直白，干净利落。中音醇厚，歌手的口型表现非常准确，高音细腻，平衡，但没有过分突出。

而曲库中的《卡门幻想曲》是小提琴公认靓碟之一，音色通透艳丽，细节传神，劲爆片段动态凌厉。用N45G来表现，乐器的定位感很好，声音也足够震撼，场面感觉开阔。最值得一提的是对小提琴声音的表现，小提琴的特质展现无余，“木头声”很足，弓弦之间的丝丝触感尤其出色。

另外，在摩机大赛中，参赛选手们发现了N45G的另一个特质，就是功率强劲，适合电影欣赏。音箱灵敏度高，变压器功率储备充足，所以最大音量，

大动态场景时也没有失真，电影中弹药爆炸等场面表现得非常震撼，而且在大动态时，N45G依然能有丰富的细节和清晰的定位，用来欣赏电影绰绰有余。

解析N45G音乐表现的秘密

N45G的外观中规中矩，但音乐表现力为什么这么好，这和它的严谨设计不无关系。它的低音扬声器使用了皱皮盆工艺，同时具备和复合盆一样的机械强度，纤维盆柔顺温暖的音色以及复合盆超低的分割失真和瞬态响应，能够改善低频下潜深度，让低频富有弹性。而5英寸低音单元使声场获得合理的中低频能量的同时，扩大了单元的辐射范围，保证音质的还原。N45G的低音下潜深度达到了50Hz，在55Hz处依然很饱满，基本达到5英寸多媒体音箱的极限。另外，高音扬声器还使用了优质隔离电容，能过滤高音通道功放残留下来的低频音频信号及电流冲击，这样高音会更加细腻干净。

总的说来，三诺N45G的声音属于比较鲜活的类型，在人声、交响、乐器表达上令人满意。对音乐而言，更适合新一点的音乐风格，听感上很自然，很舒服，声音也很均衡。78W的功率，让它动力十足；9公斤的重量，让它低音澎湃；再加上电子分频的技术，中高频宽广，细节丰富。整体均衡，更加自然，不愧为摩机大赛精品音响。



三诺N-45G 产品参数

声道	2.0
输出功率	(21W+18W) × 2
扬声器单元	(5.25" + 1.0") × 2防磁设计
频率响应	20Hz-20KHz
分离度	> 45dB
信噪比	> 85dB
产品尺寸	180mm × 300mm × 240mm
彩盒尺寸	439mm × 357mm × 282mm
重量	9.0kg
电源	220V/50Hz交流电源



摩机大赛标识



低价单反 是否有必要

■ 文/Rock

佳能1000D、索尼a200、奥林巴斯E-410……细心的人们会发现，针对主流用户的低价单反相机是越来越多，它们让主流消费者也可以轻松享受到所拍即所见的影像效果。低价单反是否真的有必要？你会考虑购买一台低价单反相机么？

单反相机 不在昂贵

不得不承认，任何技术、产品都是越成熟身价越低，单反相机也一样。记得以前，最入门的单反相机也要花上六七千，而现在大家只要掏三千块出头，即可拥有一台单反套机了。不过，单反的价格在下降，卡片相机的价格也同样缩水了不少。单反和卡片相机在售价上仍然存在着不小的差距，即便不再昂贵，消费者也需要决定是否增加预算。

单反取胜的基础

单反相机有自己独特的取景方式，即光线通过镜头聚焦汇聚到相机机身反光镜，通过反光镜折射到取景器前方的五棱镜上，再通过五棱镜的内反射把光线传到取景器里，获得一个正立的实像。用户按下快门时，反光镜会翻起，通过镜头聚焦的光线直接射在了反光板后边的感光元件上曝光成像，用户看到的即被复制下来，这就是“所拍即所见”的由来。而普通的数码相机往往是通过光学取景框、EVF电子取景器或者LCD液晶屏来取景观察的，比起单反相机的设计简单得多，但效果往往是用户在液晶屏中看到的图像和相机实际拍摄的图片偏差甚大。镜头是成像的关键，即便是最便宜的低端单反套机镜头（又称：狗头），也拥有不错的光学性能，反映在照片上就是出色的解像度、

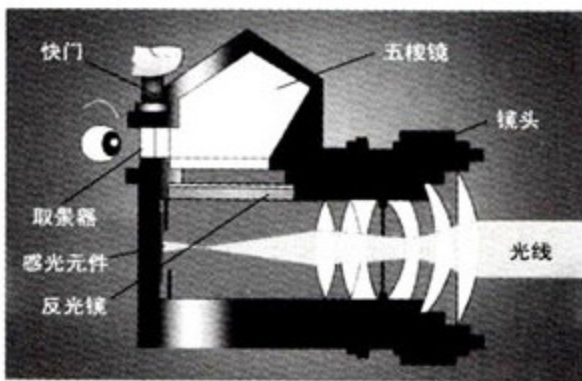

单反相机成像原理

色彩和景深，这是需要很多光学镜片共同作用的。而镜头可以自如伸缩的卡片相机镜头，天生小巧，很难容纳那么多镜片，因此成像方面肯定不如单反。这也是很多用惯了卡片机的用户，看到单反拍出来的照片时吓了一跳的原因。当然强大的手动功能、可根据拍摄需要自如更换镜头也是单反相机的优势所在。



看看个头，就知道单反镜头为什么好，为什么贵了



单反也并不完美

正是因为有了可拆卸更换的优秀光学镜头、用于取景的反光板、五棱镜等等，单反相机不可能做到小体积。半块砖头那么大的体积（加上镜头更大）、近一公斤的重量，的确让很多人望而止步，背着出去旅游其实满麻烦的。有个单反，不会玩，也是非常尴尬的。光圈/快门的组合/A门（高速快门）/B门

（低速快门）的运用、对焦/测光方式的选择，为了达到不同拍摄效果，用户要调节的参数太多了。虽然单反也有类似运动模式、微距模式等自动拍摄模式可选，但这比起卡片相机的自动拍摄模式，实在少太多了。卡片机用户只需要根据拍摄需求调整模式即可，的确很方便。



除了套机镜头，选择还有很多

对了，别以为买个套机就不用再花钱了，所谓“买机容易，养机难”。保护镜头的UV镜片、装相机用的摄影包、拍夜景用的脚架、清洁相机和镜头的工具……这也要一笔费用啊。而那些光学性能出色、拍摄效果各异的长焦镜头、广角镜头、微距镜头……不仅样子漂亮，而且成像效果比狗头又会提升很多，是不是也弄一个呢？好吧，咱又得花一两个套机的钱了。所以有人说，如果没有足够的技术和银子，轻易别玩单反。

单反还是卡片

进入数码时代，单反相机改用CCD和CMOS成像，不再需要冲洗胶卷就直接能在LCD上看到照片。拍得不好就再来一次，这样让技术不够的菜鸟们得到了更多的锻炼机会。即便技术门槛要求高，也是可以后期努力学习的。对于醉心光影效果的用户来说，多花些预算似乎也不成问题。至于体积跟重量嘛，那就只能克服一下了。而要是图方便，卡片相机确实是很好的解决方案，但手机拍照不是更方便么？不过，摄影的关键在于摄影师本人的技术，大师们是不会挑剔器材的。不管你用的是单反还是卡片，能拍出好照片就行。

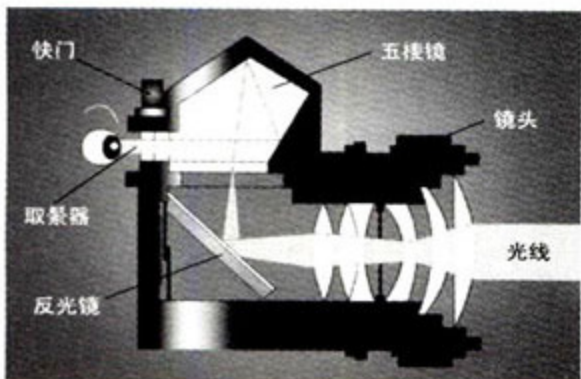

单反相机取景原理



强者 强势

Computex上的Intel、AMD和NVIDIA

文/SaVen

2009年台北电脑展被认为是全球经济危机中的一抹亮色，各家厂商都铆足了劲，希望将自己的产品尽可能深入、全面地展示给各家采购商和消费者。作为IT界三大巨头，Intel、AMD和NVIDIA更是在本次展会中表现强势，处于技术金字塔顶端的它们担当着引领产业发展的重任，而它们在本次大会上展示的新技术、新产品也自然成为了大家关注的焦点。

Intel

凌动势头强劲 新品箭在弦上

随着移动便携类产品的热销，各大厂商都加强了此类产品的展示力度。而说到移动便携，大家肯定首先想到的是Intel Atom（凌动）平台，没错，凌动的确是本次展会上闪亮的明星。各家厂商展台上的NetBook、一体机、迷你整机以及定制型主板套装产品中，凌动平台都占据了大量戏分。不过，凌动毕竟不是新技术了。本次Intel在发布会上除了大肆夸耀凌动以及CULV（Consumer Ultra Low Voltage消费型超低电压）平台以外，给我们带来的最大惊喜无疑是全新的P55芯片组和Lynnfield处理器，Nehlem终于有了平价版产品，不过虽然各家厂商都已经展出了P55芯片组的主板产品，但与之搭配的Lynnfield处理器却

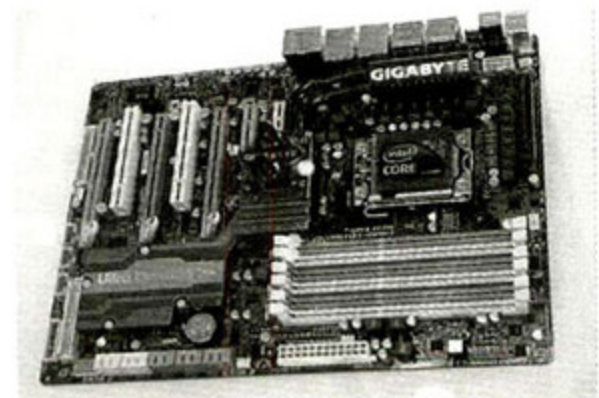

▲ X58+Core i7依旧是Intel最高性能的代表，图为24相供电的技嘉X58主板新品

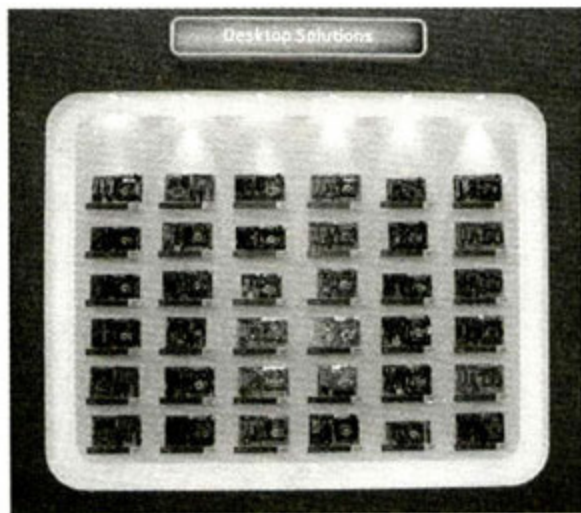

▲ Intel P55芯片组主板墙

至少要到今年9月才能上市，而且最终的命名也不得而知，充满了神秘感。

P55芯片组和Lynnfield处理器将会比X58+Core i7的组合便宜很多。而且Lynnfield处理器同样具备了Turbo Boost技术。这让平价版的Nehlem架构产品同样能够在不同的负载状态下进行升降频。例如，一些只支持单核心处理器的游戏，运行时处理器的状态就可能是负责该游戏的核心自动大幅超频，而其他闲置核心降频工作，有效提升产品的效能。除此以外，Lynnfield核心处理器同样也拥有并行多线程技术（Simultaneous Multi-Threading Technology）即把物理核心数量通过虚拟技术翻倍，那么四核心的Lynnfield同样会被系统当作八核心来用。P55芯片组

主板同样也采用单芯片组设计，这不仅能够有效降低产品的能耗、发热，同时主板的设计空间也大大增加，更便于追加新的功能。P55芯片组主板将会支持LGA1156接口的Lynnfield处理器产品，即便未来换用32nm工艺，也不会出现任何兼容性问题。当然，由于LGA1156接口仅支持双通道DDR3内存，因此P55芯片组主板也仅提供四组内存插槽，供用户进行扩展。

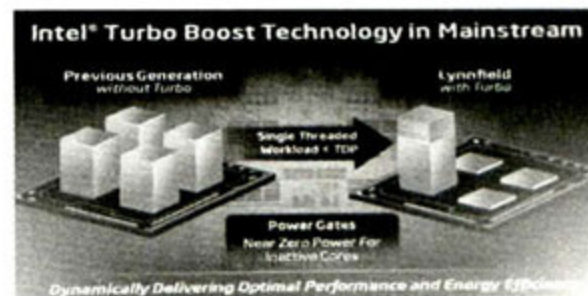

▲ Turbo Boost技术工作示意图

尽管Intel同样发布了目前最高端的Core i7 975、Core i7 950两款重量级产品，同时也介绍了将于2010年上市的P57主板芯片组、Clarkdale核心CPU，但P55和Lynnfield似乎更加抢眼。经济危机大幅延长了4系列主板和Core 2系列处理器的生存周期，不过一旦危机解除（预计在2010年），新平台得以顺利过渡，届时我们将直接迎来一个架构完善的Nehlem处理器+5系列主板平台，因为Intel已经先一步做好了完善产品线的工作。

AMD 融合是关键

本次展会上的“伊斯坦布尔”核心的Opteron服务器级处理器基于45nm SOI技术制造，原生6核心设计，主频从2.2GHz至2.6GHz，平均CPU功耗为75W，全部拥有6MB L3 Cache，总线支持三路HT 3.0，最大带宽达57.6GB/s。根据AMD的测试数据，“伊斯坦布尔”

核心处理器将比同频率的“上海”核心产品有34%的效能提升。AMD同时也表示,和英特尔服务器级产品相比,同等性能下AMD的Opteron也会更为便宜;而在同样的功耗下也是Opteron性能更高。当然,除了“伊斯坦布尔”,AMD同样也在桌面领域增加了新的成员,Athlon II X2 250双核处理器、Phenom II X2 550黑盒版处理器的发布让AMD用户有了更大的选择空间,高性价比仍然是AMD争夺桌面市场的杀手锏。而在工艺方面,AMD出售制造部门后的新伙伴GlobalFoundries也表示充分支持和肯定AMD的处理器发展。新工厂由于有了充足的资金,因此在全新制程的研发和应用上显然更为迅速,根据GlobalFoundries

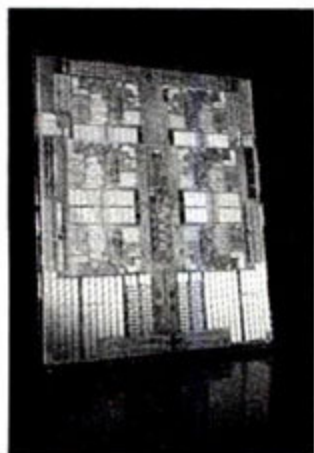

▲ AMD展示“伊斯坦布尔”核心剖面图

的路线图,2009年全面维持45nm生产,并积极转向32nm,2010年准备全面铺开32nm的制造,并进行28nm的研发和试生产。由于GlobalFoundries对32nm以及以后的技术如High-k、沉浸式光刻等已经有一定的应用,特别是45nm开始应用的沉浸式光刻必将成为未来32nm时代的主力,因此GlobalFoundries有信心加速未来的发展进程,不让CPU制程拖AMD的后腿。

“The Future Is Fusion(未来属于融合)”,AMD和ATI合并后,提出了新的战略口号。这意味着CPU和GPU的强势联合,有机互助,为AMD带来更加美好的未来。本次展会上,AMD全新40nm工艺、支持DirectX 11的显示核心已经呼之欲出,AMD不仅为我们展示了新款GPU的晶圆,同时还详细讲解了新款GPU的核心技术。其中尤以Tessellation(镶嵌技术)和Compute Shader(运算着色器)最为关键,Tessellation是一种硬件多边形细分功能,可以把一些粗大无序的图形分成很多更小的图形,让显卡分别渲染,同时也能够将渲染后的小图形组合到一起,形成一种有序的几何图形,这样,几何图形将会变得更复杂、更有细节感,当然也更接近现实。AMD是最早开始针对DirectX 11



▲ AMD展示DirectX 11显示核心晶圆

和Compute Shader进行研发的公司,Compute Shader让DirectX本身具备了物理加速的能力,在Compute Shader的帮助下,操作系统可以直接将GPU作为并行处理器加以利用,而由于Compute Shader本质上是软件加速,因此与GPU的种类无关,也就是说AMD和NVIDIA显卡都可以使用Compute Shader,高清转换、Photoshop处理甚至是Winrar压缩文件均可以得到Compute Shader的支持。而AMD CPU和显卡也将在DirectX 11时代更加紧密地结合,共同迎接SM 5.0、光线追踪等全新视觉技术的挑战。

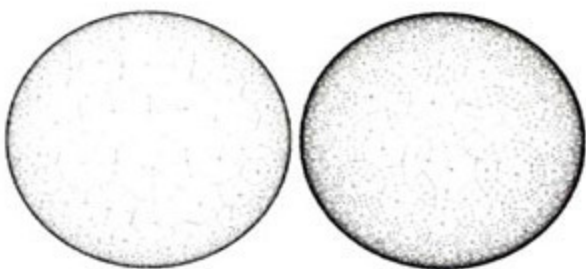

▲ Tessellation (镶嵌技术) 工作原理

NVIDIA GPU+CPU更高效, Tegra有声有色

NVIDIA之前曾提出,GPU即将取代CPU,成为电脑的核心。不过,在本次展会上,NVIDIA变得冷静多了。并没有再次“炮轰”CPU,而是大谈GPU+CPU交互运算的好处,因为NVIDIA要宣传的是全新的Tegra处理器。NVIDIA斥资5亿美元,造就了这个“小巨人”。它由ARM11、ARM7、GPU(显示)、2D Engine(2D引擎)、HD Video Encoder(高清编码)、HD Video Decoder(高清解码)、Audio(音频)、Image(图像)八个核心组合而成,每个核心都负责不同的任务,单个或多核核心工作时,其他不用的核心可以完全闲置,大幅提高了产品的效能,同时也有效降低了产品功

耗。从架构上看Tegra已经不再是一款传统的处理器,它才是GPU和CPU真正的有机结合。运行功率小于1W,加上PCB电路板,总体积也不超过一张名片的大小,Tegra的亮相的确惊艳。不过由于它并不是传统的X86架构,因此围绕它进行系统、软件的开发是非常困难的,在目前X86架构占据绝对优势的情况下,大家常用的软件均以X86硬件架构作为基础,而Tegra目前恐怕只有先从手机市场上取得突破,而后再另做打算。

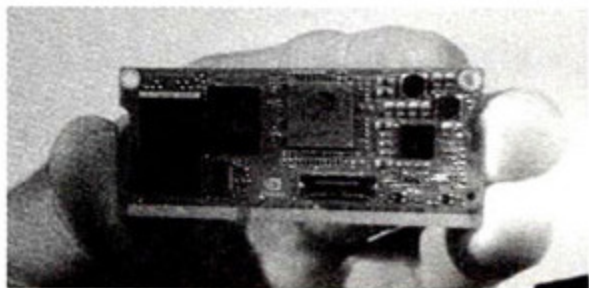

▲ 外形小巧的NVIDIA Tegra处理器

ION(翼扬)平台是NVIDIA在本次展会上的另一亮点,虽然同样适用的是Intel Atom处理器,但Atom+ION主板却能够获得比英特尔目前主推的CULV SU3500平台更好的效能。由于强大的集成显卡性能,ION平台在游戏性能、高清解码、输出接口、并行计算等多方面都远远超出了英特尔的自家产品。因此,本次展会上的ION平台一体机、迷你整机、定制型主板产品也同样受到了广大记者以及采购商的追捧。

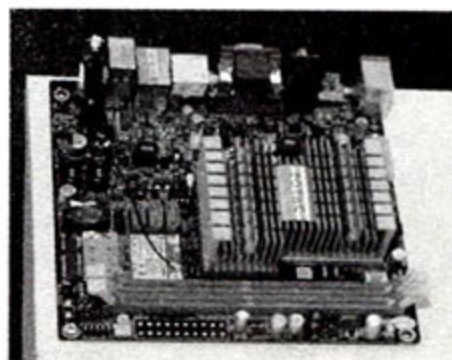

▲ ION平台得到了厂商们的广泛支持,图为索泰推出的ION主板套装

实力越强 责任越重

目前Intel、AMD、NVIDIA已经是业界绝对的领导级厂商,代表最强大的技术、产品研发实力。不过实力越强,责任也就越大,因为它们领导着整个业界的发展。本次展会上,它们不仅仅是在推销自家的新技术、新产品,同时也是在为广大厂商们指明未来的发展方向。它们提出的“移动便携”、“融合”、“通用计算”等理念都将在未来一段时间内成为业界发展的积极动力。



散热器安装不到位 引起的自动关机故障

■ 文/Tree

我的电脑配置是华硕945GZ主板, PD915处理器, 使用整合显卡, 处理器超频到3.2GHz, 之前一直正常使用, 操作系统升级到Windows 7后也一直使用正常。随着盛夏的来临, 近日清洁了机箱内部的灰尘, 将散热器和主板上的灰尘清扫干净, 重新装回机箱后, 也使用正常。某天上午, 系统突然自动关机, 重新开机后也能正常进入系统, 随后几分钟就自动关机一次。首先怀疑是电源问题, 因为整机已经使用两年多, 担心电源内元件老化所致, 于是更换电源, 故障依

旧。也检查了电源线, 排除了电源插头接触不好的可能性。难道是显卡、声卡的驱动和Windows 7不兼容所致? 在启动时按F8进入安全模式, 不加载主板、声卡、显卡驱动, 故障依旧, 仍然是启动后几分钟就自动关机。

最后开始怀疑是主板的问题, 难道是主板已经老化, 即将寿终正寝? 在连续开机反复启动时无意中发现BIOS启动画面结束后系统有CPU温度过高的英文提示, 联系到系统可以正常启动, 并且几分钟后自动关机, 看来问题就是出在散热上, 用手摸了摸散热器, 温度并

不高, 难道是硅脂干了, 或者是散热器安装不好? 进入BIOS查看处理器温度, 发现处理器温度高达95℃, 于是检查散热器的安装, 发现散热器的四个角固定的卡子果然有一个已经松动了, 于是拆下散热器, 重新涂抹散热硅脂, 安装好后, 发现系统温度控制在75℃左右, 自动关机的故障现象也消失了。

提示

Attention

夏季来临之前, 不少用户都习惯清洁机箱内部灰尘, 但是在安装时一定要检查散热器是否安装牢固, 假如出现散热器和处理器表面接触不好, 就会因为处理器温度过高而出现自动重启、关机等故障, 严重时甚至会损坏处理器。尤其是超频的用户, 在盛夏季节一定要注意处理器的散热。



eSATA热拔插的探讨

■ 文/Clie

目前越来越多的主板支持eSATA接口, 并且移动设备也开始支持eSATA接口, 例如eSATA接口的移动硬盘盒, 此外, eSATA接口数据线也兼容普通SATA硬盘接口, 可方便使用普通SATA硬盘, 并支持3Gb/s传输率, 大大高于USB、IEEE1394等接口。不过在eSATA接口上安装硬盘, 并没有像USB接口那样“安全删除硬件”的选项, 不少用户就比较疑惑了, 热拔插eSATA是否安全可靠?

答案是肯定的, eSATA在设计之初就是支持热拔插的, 不过为了让系统安全地支持热拔插, 需要打开BIOS中SATA接口的ACHI选项, 并且不需要

其他软件或者驱动就可以安全地热拔插。在这里就有两种情况, 一种情况是主板的eSATA接口是通过ICH支持的, 这种情况下, 只需要将主板SATA接口打开ACHI

BIOS Setup Utility - Copyright (C) 1984-2008 Integrated Peripherals	
On-Chip Primary PCI IDE	[Enabled]
On-Chip SATA Mode	[Enhanced]
SATA IDE Set to	Ch. 0 Master/Slave
SATA Port0/2 Set to	Ch. 2 Master/Slave
SATA Port1/3 Set to	Ch. 3 Master/Slave
USB Controller	[Enabled]
USB 2.0 Controller	[Enabled]
USB Keyboard Support	[Enabled]
USB Mouse Support	[Disabled]
Legacy USB storage detect	[Enabled]
Azalia Codec	[Auto]
Onboard H/W LAN	[Enabled]
SMART LAN	[Press Enter]
Onboard LAN Boot ROM	[Disabled]
Onboard Serial Port 1	[3F8/IRQ4]

▲ eSATA接口由ICH提供时, 将SATA模式设置为Enhanced。

即可, 不过随着SATA II接口和硬盘的普及, 现在很多主板BIOS中默认是打开AHCI的, 只需要将BIOS中SATA模式设置为Enhanced; 还有另外一种情况, 就是主板eSATA接口是通过JMB36X芯片提供的, 这时也需将第三方芯片的SATA模式设置为AHCI, 并且安装第三方芯片的驱动。另外, 在拔插eSATA设备时, 应遵循插入设备是先数据线后电源线, 拔出时先电源线后数据线的原则, 以确保eSATA设备的安全, 此外, 在eSATA设备仍有数据读写的情况下, 切记不要拔出设备。

BIOS Setup Utility - Copyright (C) 1985-2008 Integrated Periph	
SATA Configuration	AHCI
Onboard LAN Function	Enabled
Onboard LAN Boot ROM	Disabled
Onboard AUDIO Function	Enabled
Serial Port1 Address	3F8/IRQ4
USB Functions	Enabled
Legacy USB Support	Enabled
On-Chip SATA2 Controller	AHCI+IDE Mode

▲ eSATA接口由第三方芯片提供时的BIOS相关设置。



用大屏显示器 请选择高CPI鼠标

■ 文/vv

最近更换了台24英寸的LCD, 1920×1080分辨率用着挺好, 不过却发现鼠标移动速度变慢了, 从屏幕一边移动到另外一边, 需要移动较长的位置, 觉得鼠标操作速度始终滞后, 不能跟上操作的节奏。我的鼠标是以前较老的鼠标, 分辨率为400/800CPI可调, 以前用17英寸LCD时, 分辨率为1280×1024, 800CPI觉得移动太

快, 不好掌握也不太习惯, 因此一直用400CPI分辨率, 也比较习惯这款鼠标的手感。更换大屏幕显示器后, 没想到却出现鼠标移动慢的问题, 将鼠标切换到800CPI, 鼠标移动速度明显加快, 移动顺滑的感觉再次出现了。

其实移动速度变慢是和显示器屏幕尺寸及分辨率息息相关, 以分辨率为800DPI的主流鼠标为例, 当我们需

要鼠标指针在显示器中移动800个像素时, 我们手中的鼠标实际移动一英寸(2.54cm)的距离(如果鼠标“掉帧”的话还需要移动更远的距离)。如果使用大屏幕显示器, 分辨率高达1920×1080, 那么光标从屏幕左边移动到右边, 鼠标需要移动2.4英寸(6.1cm左右), 而使用低分辨率鼠标, 如400CPI的鼠标, 则移动距离加倍, 也就是说要移动12.2cm才能将鼠标光标从屏幕左边移动到右边, 难怪会感觉鼠标移动速度慢。因此, 使用24英寸LCD, 最好选择分辨率800CPI或以上的鼠标产品。

2008年6月5日, 技嘉GO OC 2009超频大赛 世界总决赛在台北举行。极限超频就是为了不断超越达到巅峰, 因此, 技嘉特意将本次超频大赛安排在了台北市最高的建筑——台北101大厦上举行。本次大赛是一场世界性的超频总决赛, 同时也是各个地区的冠军赛, 地位相当于ATP网球赛事里的大师杯。技嘉从今年二月开始陆续在世界26个国家举办GO OC国家资格赛选拔, 各区域的初赛冠军方能晋级在捷克、泰国、美国以及中国举行的洲际杯挑战赛, 历经四个月的激烈挑战, 获胜的洲际杯冠军加上去年GO OC 2008的两个冠军队伍才最终站在了决赛现场。

决战 频率之巅

技嘉GO OC 2009超频大赛 世界总决赛现场报道

文/本刊记者 戴振宇



高瀚宇先生和众合作厂商高层一起敲碎了象征3DMark、Super PI世界纪录的冰雕



参赛选手悉数登场亮相



中国选手正在紧张地改良显卡散热环境



改造好后的显卡看上去非常夸张



三管齐下, 高效散热



来自美国I队的Fugger和Vapor最终获得冠军

极限超频大赛在DIY领域里的地位就跟汽车领域里的F1一样重要。F1为世界汽车产业注入活力, 而极限超频则激起了广大DIYer追逐频率极限、发挥整机最大潜能的欲望, 同样带动了电脑DIY市场的发展。技嘉对超频尤其重视, 从2006开始就在全球范围内开展大型的超频赛事, 让广大DIYer领略到了极限超频的魅力。作为主板业内的一线厂商, 大力发展超频竞技赛事, 也为电脑DIY市场的发展起到了积极的推进作用。

本次大赛, 到场的不仅有技嘉高层领导人高瀚宇先生(技嘉科技主板事业群业务中心副总经理), 来自Intel(英特尔)、NVIDIA(英伟达)、Kingston(金士顿)、ENERMAX(安耐美)等厂商的高层也悉数到场, 共同见证了本次超越极限的巅峰对决。比赛正式开始前, 技嘉和本次大赛的合作厂商们一起举行了破冰典礼, 敲碎了象征3DMark、Super PI世界纪录的冰雕, 超越极限就从此刻开始!



液氮很危险, 使用要小心

各个国家地区的参赛选手使用的超频方法大致相同, 不过在一些改造、散热的细节上却有各门绝技。站在台北之巅进行比赛加重了赛事的紧张程度, 不过各位超频达人似乎已经对这种紧张场面习以为常了, 紧张的场面似乎成为了他们高水准发挥的动力。短时间内完成平

台搭建、对赛会提供的硬件产品进行改造升级、调试设备、加压超频、完成测试……一切超频流程都在高节奏、高效率的状态下进行。突破超频极限并非易事, 正是有了平时无数次的超频尝试, 积累了丰富的经验, 才能够在全球无数超频高手对决中脱颖而出。死机蓝屏甚至烧掉硬件在极限超频比赛中已经是司空见惯了, 但百折不挠的精神却是极限超频所必须的。

当得知美国I队(选手: Fugger、Vapor)以28093(GeForce GTX260双卡组件SLI并关闭NVIDIA物理加速功能的情况下)打破了3DMark Vantage Performance状态下的世界纪录后, 全场为之欢呼。而比利时队(选手: PT1T、Massman)则以Core i7 975 Extreme Edition与技嘉GA-EX58-UD5的硬件平台创造了5.63GHz的超级高频(Core i7 975默认频率为3.6GHz, 超频幅度达到了76%), 并以6分30秒的成绩取得了Super PI 32M计算比拼的优胜。最终, 美国I队以Super PI 32M计算耗时6分48秒、3DMark Vantage Performance状态显卡得分27642, 总得分28093的综合成绩获得了本次大赛的冠军, 5000美元的支票和大量高档硬件奖品令人羡慕不已。

也许, 极限超频的快感只有那些能够娴熟改造硬件, 并完全掌握液氮散热的高手才能享受到, 不过他们却为广大DIYer做出了最好的榜样, 只要勇于尝试, 频率提升的快感其实离大家很近。而技嘉以及本次大赛的合作厂商们也正在积极地设计制造更加易于超频的硬件产品, 力图让广大DIYer都能够更轻松、更惬意地享受到超频快感和花小钱办大事的实惠。

Computex 2009

零距离接触

Computex始于1980年,是全球第二、亚洲第一的国际电脑展,每年都吸引着来自全球各国数以千计的厂商参展。展品范围包括电脑系统、PC硬件、通讯、周边设备、显示设备、输入设备、存储设备、软件及配件。2009年Computex于6月2日至6日在台北举行……《电脑迷》记者亲赴现场,亲身体验IT豪门盛宴。

文/本刊记者 戴振宇



街道边上满是Windows 7的广告



微软展台的Windows 7系统现场体验



Intel P55和Atom平分秋色



AMD展示40nm工艺的DirectX 11显示核心晶圆

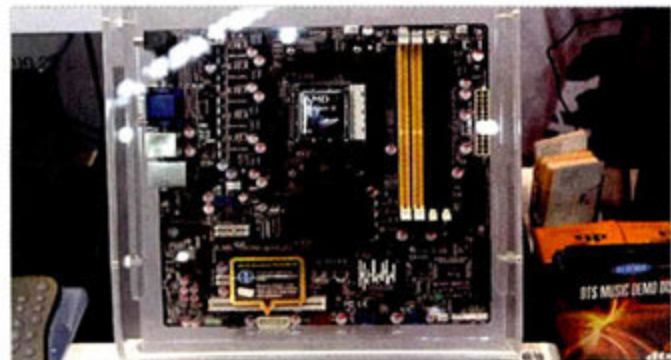

华硕展出了拥有高保真音效的785G主板

满城尽是Windows 7

1712家厂商, 4498个展览摊位, 没有足够大的场馆肯定装不下, 因此展会安排了台北世贸南港馆、台北世贸一馆、台北世贸三馆、台北国际会议中心四个展馆。而到记者们则需要搭乘展会巴士不停奔波于四个展馆之间。坐在车上, 最打眼的就是街边微软的Windows 7操作系统的广告牌了。尽管这款操作系统目前仍处于测试阶段, 但微软已经开始预热工作了。Windows Vista让微软颇为尴尬, 在新一代Windows 7系统上, 微软可谓下足了功夫。本次微软把Windows 7的半成品搬上展台, 让用户第一时间体验。

硬件巨头 领跑展会

每次展会, 站在技术金字塔顶端的Intel、AMD、NVIDIA无疑都是领衔主演。除了新一代高端处理器Core i7 975和Core i7 950外, 本次Intel桌面发布会最重要的要数面向主流高性能平台的LGA 1156接口Lynnfield核心处理器以及与之搭配的P55主板芯片组。这两款产品虽然能够有效降低新平台的使用成本, 但在经济危机的大环境下, P45和Core 2系列的寿命可能延续到2009甚至2010年却是不争的事实。CULV平台和Atom平台大放异彩, 小小的Atom处理器遍及各个品牌展台, 抢足了镜头, 而CULV (Consumer Ultra-Low Voltage消费级超低电压) 处理器则是低成本、超轻薄笔记本的未来。

六核心的服务器处理器每瓦效能比现有平台增加34%的优异成绩令人振奋。不过大家最关心的还是性价比十足的AMD桌面级处理器。Athlon II X2 250双核再次补充了AMD低端产品线, 而首款羿龙2双核心产品Phenom II X2 550黑盒版则让用户可以享受到双核、三核、四核心的“Dragon”系列处理器产品。当然, 为了给新处理器更完善的支持, 各家厂商采用AMD 785G芯片组主板也在本次展会上大量登场。在本次展会上, AMD同样为我们展示了支持DirectX 11 API的40nm工艺显示核心芯片晶圆, 继RV740、RV790显示核心后, AMD显卡将会直接进军DirectX 11, 在API接口和工艺方面领跑显卡市场。

NVIDIA本次展会上带来的并不是新款显示核心，而是Tegra处理器——一颗CPU和GPU有机结合的整体核心。NVIDIA总裁兼CEO黄仁勋大谈GPU+CPU交互运算的好处。NVIDIA的目标是打造一个平台，使它实现“第二台个人电脑”的革命。这个“第二台个人电脑”就是指以移动应用为中心，拥有高电池续航能力，并拥有能够和PC匹敌的网络、高清媒体及运算性能的便携设备。

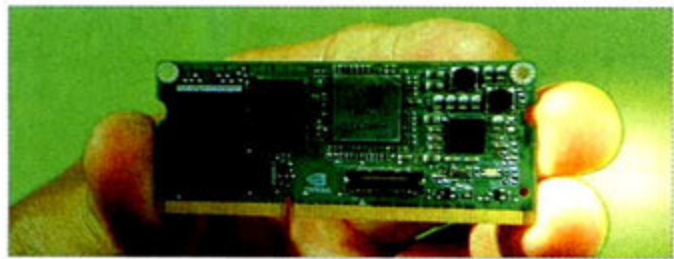

即便融GPU和CPU为一体，NVIDIA Tegra也只有名片大小

PC全面小型化

小型产品在任何展会上都会是焦点，但在本次展会上却变成了重点。迷你型HTPC机箱、定制型迷你主板、NetBook、迷你整机、一体机等等，占据了参展厂商展台一半甚至更多的空间。虽然我们也看到了P55、785G等新型芯片组的主板以及Radeon HD4770、Radeon HD4890、GeForce GTX295等新一代显卡，但它们的光彩却远不及小型化产品。小型化产品不仅个头小巧，同时功耗、发热也非常低，是高效能的代表，同时也更加符合绿色环保的发展理念。AMD Yukon平台、Intel CULV平台/Atom平台、NVIDIA ION平台均为小型化提供了完善的解决方案，让PC全面小型化来得比大家想象中快了很多。

在Intel桌面产品发布会上，连Intel自己也承认，未来的2010年便携类移动平台、低功耗平台将有可能取代台式整机成为市场主力。虽然这样的预言在国内实现起来并不太现实，不过这些小个子巨人们的市场潜力的确是不可限量的。

产品线趋向多元化

机箱电源、一体机、迷你整机、Eee PC、笔记本、光驱、内存、显示器，当然还有主板、显卡，PC整机配件中除了CPU、硬盘，基本上没有华硕拿不出来的。技嘉、微星、精英等厂商虽然在多元化发展上略显滞后，但在本次展会上也在产品多元化方面有了长足进步，技嘉显卡重回大陆市场，很快旗下的笔记本、NetBook、机箱电源、迷你整机、键盘鼠标产品也会出现在广大消费者面前，而微星的NetBook、一体机也是本次展会上的亮点之一，精英也在板卡以外努力发展笔记本、NetBook等产品线，并且将全新的eJiffy（易捷飞）技术加入到了产品中，实现了无系统开机、上网、浏览图片等功能。而类似蓝宝石、索泰、迪兰恒进等厂商也在努力拓宽产品线，不久我们就可以看到蓝宝石电源、索泰迷你整机、迪兰恒进机箱电源在大陆市场上销售了。

只有让自己拥有更庞大的用户群体，才能让品牌获得更大的支撑，同样也让品牌获得更强的抗风险能力。当然，产品线也是需要合理选择的，而机箱、电源这类毛利率非常高的产品可谓是时下最好的选择。如果上述品牌的机箱电源产品能够顺利进入国内市场的话，一些“伪名牌”的日子真的就不好过了。

Computex就是一个展销会

本次展会，虽然比想象当中来得冷清，但Intel P55芯片组、Lynnfield核心处理器、CULV处理器，AMD 785G芯片组、40nm工艺DirectX 11显示核心处理器，NVIDIA Tegra处理器还是让本次展会在技术上显得比较充实，各家硬件厂商也拿出了令人信服的产品。展会



索泰旗下的超小型迷你主板产品



华硕新款Eee PC

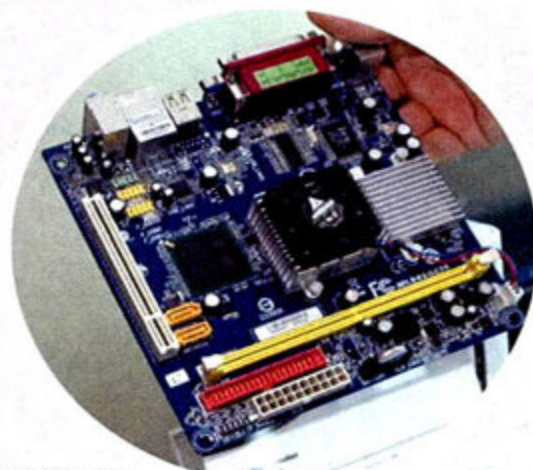

技嘉旗下的Atom平台定制主板



微星最新推出的一体机



影驰发布的GeForce GTX295显卡

的作用并不单纯是为了展示，更重要的是要提出和包装具有导向性的消费理念，这才能吸引采购商的目光，而包括记者在内所有到会媒体的作用则是将这些消费理念最大程度地放大、推广。光有好的产品，不懂得包装，是卖不掉的，所以厂商们才会主动迎合消费者，创造出移动便携、节能环保、低功耗高效能以及针对第三世界国家的儿童电脑等等消费理念。毕竟，各家厂商设计制造产品的最终目标还是为了销售盈利。Computex本身就是以销售作为导向的展销会，不过它在包装方面远比其他展会做得完善、出色。这也奠定了它全球第二、亚洲第一的重要地位。甲型H1N1流感病毒、全球经济危机并没有给Computex造成实质性的影响，来自214个国家的32178名采购商为本次展会创造出了逾200亿美元的巨额订单总量，为Computex 2009划上了一个圆满的句号。

每届展会，Show Girl都会成为硬件产品以外的明星，本期《电脑迷》光盘硬用天堂栏目也特意收录了记者实拍的众多展会Show Girl美女。



外形酷似F1赛车的华硕新款玩家国度显卡

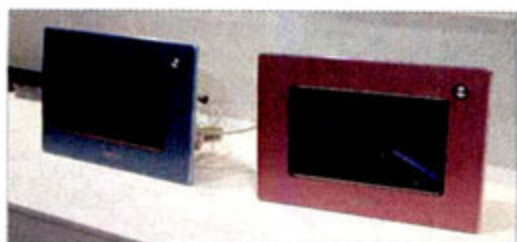

其实，华硕旗下还有数码相框产品



额定功率达到千瓦以上的蓝宝石电源



全系通过80Plus认证的技嘉电源



索泰ION平台迷你整机产品

主流家庭播放器

> 天敏DMP110体验

¥ 199元 ☎ 0752-2677800

✔ 操作简便 售价较低



全黑机身加上大量直线条及棱角, 让小巧的机身透出冷峻、沉稳的气息。抛光处理过的顶面板和菜单按键所在的面板, 以及用直线条装饰的接口部分形成层叠状的组合, 细节方面处理十分用心。接口方面, 天敏为DMP110配备了USB接口, FLASH CARD插槽作为数据接入口, 而选用了AV端子和色差端子作为视频输出接口, 略有遗憾的是没有配备时下热门的HDMI接口, 不过AV和色差两种输出方式足以满足主流大众家庭需求。

图形化操作界面更是简单易懂, 极易上手。在主要的多媒体视频播放应用方面, DMP110支持RM/RMVB(最高1024×576)、MPEG-12、DAT、AVI等格式在内的主流格式视频直播及srt、sub、ssa、smi等格式外挂字幕, 视频资源丰富且获取方便。4:3和16:9显示比例切换方便用户观赏各种规格视频, 需要注意的是在使用AV连接选择4:3显示比例播放视频时, 要选择“NTSC制复合视频或者PAL制复合视频”为“TV输出设置”。而使用16:9显示比例时, 需要使用色差连接, 并在“TV输出设置”里选择“高清色差”。在使用色差连接时, DMP110能最大输出720P(1280×720)规格画面, 对于大部分家庭电视来说足矣, 它的效果同电脑显示器相比虽有一定差距, 不过完全可以用于家中原有的DVD影碟机, 再加上DMP110还可以支持图片欣赏、MP3播放, 性价比更胜一筹。✂

触动七彩生活

> ANC酷炫至尊版摄像头试用

¥ 398元

☎ 0755-29980885

✔ 七彩灯光 双“咪”抗噪



七彩随心变: 在试用摄像头以前, 奥尼为ANC酷炫至尊版准备的包装给小编留下了不错印象。以黄色为主的小腰包充满活力元素, 取出摄像头后可放入手机、零钱等一些小东西随身携带, 颇为实用。精巧的设计让透明塑料材质的机身给人水晶般晶莹剔透的感觉, 圆形镜头支持360度旋转, 可视角度较广。将摄像头与电脑连接后, 镜头部分会发出彩色背光, 用手轻触镜头正面, 彩色背光会随之改变, 这就是奥尼为ANC酷炫至尊版摄像头特别配备的“七彩魔灯随心变色技术”。通过手指轻触掌握摄像头背光色彩的变换, 在用户和摄像头之间形成互动的乐趣。

影音更出色: 摄像头本身具有200万动态像素和800万静态像素, 捕获画面文字锐利度和图像清晰度都具有不错水平, 稍有遗憾的是画面色彩偏冷。在内置弱光增益技术的帮助下, 即使在夜晚光线较暗的环境下视频聊天画面也较清晰。而“双咪隐形抗噪技术”更是利用设计在镜头下方的两个隐藏式内置麦克风, 一个用于稳定保持清晰通话, 另一个负责收集外界噪音, 处理后发出与噪音相反的声波对噪音进行抵消。在用QQ进行语音视频聊天时十分方便, 只需保持与摄像头正常的距离, 便可同步完成影音传输。✂

三英寸性价比机

> 昂达VX555HD

随着屏幕的变大, MP3产品便携性也受到了一定影响。昂达新近推出的VX555HD产品回归3.0英寸屏幕, 较小的机身让用户“掌”握更易。全黑机身保持了简洁干练的外观设计风格, 正面仅在屏幕右侧留有一个圆形功能键, 透明亚克力面板在保护屏幕的同时提升了机身正面光泽度。按键式操作的VX555HD主要操控键都被隐藏式设计在了机身顶部, 而机身背部采用的金属外壳上具有螺纹线条, 美化机身且起到了很好的防滑作用。

性能方面, 昂达为VX555HD选用了大家熟悉的华芯飞CC1600四核处理芯片, 强大的视频处理效果, 轻松应对720P(分辨率1280×720)RM/RMVB/AVI/FLV格式视频播放的需求, 对10M码流率的支持也避免了在播放过程中出现色块、拖影、掉帧等现象。值得一提的是音频方面, 昂达VX555HD配备了Cirrus芯片公司最新推出信噪比达到98dB的CS42L52音频芯片, 保障了VX555HD在进行多媒体应用时的音频效果。此外, 像色差分量输出、FM收音/发射、录音、多任务操作等多媒体MP3产品常见的功能VX555HD也一个不少。✂



¥ 399元/8GB

☎ 020-87636363

✔ 便携性较强 性价比突出

大海的礼物

¥ 待定

☎ 400-600-6655

✔ 极致轻薄外观设计

> 华硕EeePC Shell贝壳机上市

漂亮的贝壳: 2009年夏季, 笔记本和上网本市场同时掀起了轻薄热潮, 在产品电池续航能力得到提高后, 轻薄的外观设计成为各家产品比拼的重点。1.1kg重量、最薄处厚度仅18mm! 这便是华硕EeePC Shell贝壳机给出的答案。以大自然海贝为创意灵感设计出来的流线形机身, 在幽雅的曲线下为我们阐释了大自然的静谧。经过晶钻漾彩技术处理过的机身表面, 散发出晶莹的珍珠光泽, 获得靓丽外观的同时耐磨性也有一定提升。接口采用全隐藏式设计, 其Mini-VGA插头更被安放在了机身底部, 很好地配合了一体化外观设计。

开启自由: 配备10.1英寸LED背光屏的贝壳机不但拥有1.1kg的重量, 五小时电池续航能力也有效保证了产品的便携性。推开上盖后1024×600分辨率的屏幕拥有更广视野, 而92%全尺寸Baby Touch键盘在扩大键帽面积后结合符合人体工学的弧面处理, 力求让用户在输入时获得更优手感。无缝式大面积触控板继续支持多点触控功能, 用指尖便可轻松实现画面滚动、缩小/放大等诸多功能。160GB SATA硬盘结合802.11b/g/n无线网络及蓝牙模块, 可从互联网随心下载更多需要的数据资料, 华硕同样为贝壳机用户提供了10GB的Eee Storage网络空间, 上传下载极为便利。✂



自然的味道

¥ 4688元

> 三星N310上市

☎ 800-810-5858

✔ 全新外观设计 黑晶全景屏

在越来越多的消费者开始认可、接受上网本的同时, 众多品牌厂商涉足这块新兴领域促进了上网本的推广、普及, 另一方面也造成了上网本激烈的市场竞争和同质化现象的日趋严重。而用户对个性化的追求, 造成了上网本市场的进一步细分。在这样的背景下, 三星为我们带来了亲自然主义的仿生设计上网本——N310!

融合鸡蛋可爱而具有情感张力的弧线和石块强烈的自然主义色彩而成的“小卵石”外观设计是N310最大的亮点, 另类“Never 90°”边角设计和类似于钱夹外表质感的橡胶颗粒涂层, 加上枫叶红、水墨黑、松石蓝三色, 将产品温润、可爱、自然、友善的特性完美地演绎, 轻松融入用户生活。

10.1英寸的三星N310拥有262mm×184.5mm×28mm小巧机身, 1.23kg的机身重量完全符合上网本产品对便携性的要求。无边黑晶全景屏设计具有更佳的清晰度和耐磨性, 小卵石键盘在外观上同SONY的悬浮式键盘略有几分相似, 17.6mm键距让手指在文字输入时能获得较好的舒适感。在配置方面, Intel Atom N270处理器同GMA950集成显卡及1GB DDR2内存和160GB硬盘的组合也符合时下上网本产品的主流配置。相信三星N310上市后, 可爱的卵石风格一定会将一股自然的味道带入上网本市场。✂



大众型G3上网本

> Acer Aspire one ZG8现身

¥ 3499元

☎ 400-700-1000

✔ 10.1英寸镜面宽屏 最长8小时电池续航

以互联网内容消费为主的上网本、以随时随地高速上网为亮点的3G网络, 分属IT和通信领域的两个新兴产物的结合应用, 架起了通信运营商和IT品牌合作的桥梁。Acer Aspire one ZG8正是Acer与中国移动合作的产物, 在内置中国移动TD-SCDMA模块后, 成为了中国移动众多G3上网本之一。配合出厂预装的随e行客户端软件, 轻松接入中国移动3G网络。

Aspire one ZG8延续了Acer上网本一贯以来精巧外观设计, 除在转轴处的银色装饰外, 键区顶部的电源开关和状态指示灯的设计造型也颇为独特。银色腕托和黑色机身搭配透出干练的气息, 支持多点触控的触控板和89%标准尺寸键盘, 保证了用户操作的舒适性。此外, 便携性是上网本网络应用得以充分发挥的保障, Acer为Aspire one ZG8提供了标配三芯2200mAh电池和六芯5200mAh电池可选。在装备六芯电池时, 整机重量不到1.2kg, 却可获得八小时的最长续航时间, 足以满足用户一整天的办公学习需要。✂





便携时尚

> SONY SMU-WM100无线旅行鼠标

SONY的电子产品，一向以工业设计著称，这款超轻便的名片式无线鼠标也同样秉承了SONY的出色工业设计，表面采用UV漆处理，光滑手感，不易磨损，拥有高贵典雅的珍珠白，稳重大气的玛瑙黑以及华丽浓郁的珊瑚红等三种色彩，可以让用户在不同场合轻松搭配，享受无线数字生活。SONY SMU-WM100无线旅行鼠标采用名片式设计，机身厚度约18mm，重量仅63g，这样的设计可以更方便携带。鼠标的接收器也采用内嵌式设计，可以轻松收纳至鼠标内部，便于携带且不易丢失。SONY SMU-WM100的按键清脆，按键行程舒适明显，移动顺滑，鼠标滚轮的阻尼感舒适，使用感受不错，适合商务用户移动使用。这款鼠标采用2.4GHz无线技术，传输距离可达10m，在鼠标底部设有电源关闭的按键，可以随时关闭电源，操作方便；其自带的睡眠模式，在设定时间内无输入动作时，则自动进入休眠状态，让移动生活节能、环保。采用两节7号碱性电池，使用时间约为三个月，完全可以满足一般笔记本电脑用户的需求。✂

¥ 288元 ☎ 400-820-1228

✔ 便携小巧，时尚设计

加速SSD普及

> 金士顿V系列SSD套装

¥ 999元 (64GB) / 1759元 (128GB) ☎ 800-810-1972

✔ 性价比高，升级简单方便

想要升级固态硬盘的用户，现在有了高性价比的新选择——金士顿V系列SSD套装。这款64GB版本的SSD套装包含2.5英寸转3.5英寸的硬盘托架、USB 2.0外置移动硬盘盒以及专用的镜像软件，突破了千元心理价位，售价仅999元，显得性价比非常高，对于需要大容量SSD的用户，也有128GB的套装可供选择，售价为1759元。V系列固态硬盘套装的设计非常人性化，套装中2.5英寸转3.5英寸的硬盘托架，可以方便用户将SSD硬盘安装进台式机电脑，而对于笔记本用户而言，V系列固态硬盘可以直接替换掉原有的2.5英寸硬盘，金士顿在套装中提供了USB接口的外置硬盘盒，替换出的笔记本硬盘，立刻就能作为移动硬盘继续存储数据。安装好硬盘以后，套装中专用的镜像

软件，可以方便地把老硬盘中的系统转移到固态硬盘中，无需重新安装系统即可使用，真正实现了“无缝升级”。而升级留下来的老硬盘，还可以发挥余热用来存储文档、音乐、照片等资料，作为数据盘使用。✂



无线跳标终结者

> 双飞燕天遥G3230无线鼠标

¥ 78元 ☎ 800-830-5825 ✔ 零跳标，性价比高

双飞燕近期推出了一款零跳标无线鼠标——天遥G3230，具备零延迟、零跳标、2.4GHz无线长距离传输、主动跳频防干扰技术等特点，并且定位主流市场，售价仅78元，和普通鼠标持平，显得性价比非常出色。作为一款经济型鼠标，天遥G3230以简约为基调，没有华丽的装饰，按键也只有左右和滚轮的标准设计。天遥G3230采用2.4GHz无线传输技术，鼠标工作范围可达10m，并且采用双飞燕天遥G系列无线鼠标的设计标准，使得鼠标移动时移动量信号不会突然变大或变小，也不发抖，使鼠标精准顺滑，终结一般无线鼠标的技术通病。双飞燕G3230零跳标无线鼠标，采用人体工学外观设计，鼠标为左右对称式设计，左右按键行程适中，使用弹性十足，点击清脆，滚轮滚动感舒适清晰，鼠标重量适中，与手掌贴合紧密，握感舒适自然。在鼠标底部也设计了电源开关，不用时关闭鼠标，更节省电力。✂

899的一线头牌

> 华硕M4A78-E SE主板

优	具备一键超频设计, 方便初级用户超频	亮点指数: 9
缺	售价较同档次产品略高	实用指数: 9
		推荐指数: 9

华硕M4A78-E SE采用的是AMD 790GX主板芯片组, 代表了目前AMD整合平台的最高端。899元的售价虽然在华硕中高端产品系列中已经算是最便宜的了, 但比起现在主流的699元售价仍然贵了200元。但是多出来的200元售价却换来了Turbo Key (一键超频) 和Anti-Surge Protection (电涌防护) 两项独有设计。一键超频能够让广大入门级用户轻松快捷超频, 而电涌防护功能则能够让主板适应电压大幅波动的工作环境, 确保产品的稳定性。当然, 除了这两项技术外, M4A78-E SE本身在设计、做工、用料方面也能够代表一线实力。8+1相供电设计使它轻松兼容目前所有AM3接口的AMD处理器, 同时也为处理器带来了良好的供电环境, 为超频打下良好基础。类似EPU节能技术、Smart Doctor智能监控技术等附加功能也让这款产品显得出类拔萃。即便多出来200元预算, 也非常超值。

¥ 899元 ☎ 800-820-6655

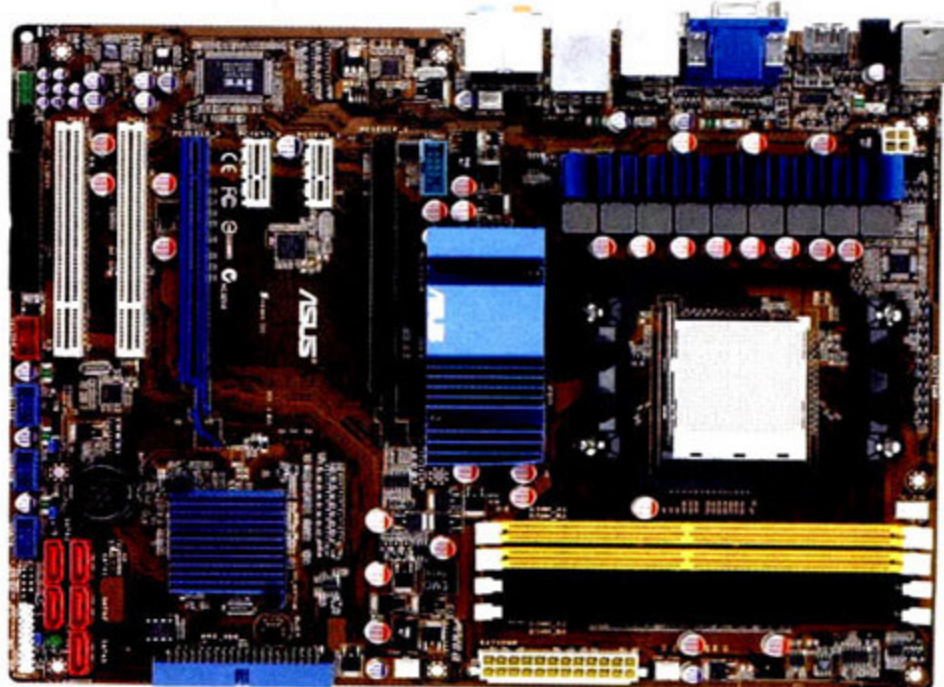

优	公版设计, 用料扎实	亮点指数: 9.5
缺	售价偏高, 功耗略大	实用指数: 9
		推荐指数: 8.5

¥ 1899元 ☎ 0755-83307560



4890终结者

> 索泰GTX275-896D3显卡

作为Radeon HD4890的竞争对手, NVIDIA GeForce GTX275在硬件规格上更加抢眼。公版P897 PCB板的设计也是目前看来最稳定、最高效的。索泰GTX275-896D3完全遵照公版设计, 高档的黑色PCB板配合6+1相供电设计, 同时还拥有两组6pin辅助供电接口, 能够有效保证这款高频产品的供电环境。G200-105-B3显示核心采用45nm工艺, 拥有240个流处理器, 配合高速的DDR3显存颗粒, 默认核心/显存频率达到了633M/2268MHz, 流处理器频率也达到了1404MHz, 显然还有非常大的超频潜能。不过这种高性能产品的功耗也比较大, 216W的最大设计功耗要求用户的电源必须达到400W以上, 而1899元的售价也决定了它目前还不适合广大主流用户。

低端也用两倍铜

> 技嘉GA-EG41M-US2H主板

优	2盎司含铜量PCB板, 双BIOS设计	亮点指数: 9
缺	未使用全固态电容供电	实用指数: 9
		推荐指数: 9

¥ 待定

☎ 800-820-0926

低端也是需要高稳定性和高电气性能的, 技嘉新推出的GA-EG41M-US2H主板也用上了2盎司含铜量的PCB板。主板电阻变得更小, 意味着主板的用电效能更高、工作温度更低, 这对主板产品的稳定性、使用寿命以及超频能力都非常有帮助。虽然G41+ICH7的芯片组合显得比较低端, 但现在的CPU已经不挑主板了, 因此搭载相同CPU的情况下, 这款产品的整体性能和P45主板是差不多的。GMA X4500显示核心虽然无法支持硬件高清视频解码, 不过但凡双核处理器都能够在资源占用率较低的情况下轻松解码1080p, 只要对游戏不太感冒, 那么这款整合产品的性能完全够用。除了“2盎司”, 技嘉还为广大用户带来了双BIOS设计, 让用户得到最完善的硬件保护。而D.E.S Advanced动态节能技术的简化版——E.E.S (Easy Energy Saver轻松省) 也能够有效为用户节省电费开支。





平民英雄

> 三诺H-222金猪版III

¥ 待定 ☎ 800-999-5328 ✓ 外形设计时尚

三诺音箱的英雄系列H-222金猪版是一款非常受欢迎的高性价比音箱, 经过短暂沉寂, 今年暑假, 平民英雄再次出击, 披着全新外衣的三诺H-222金猪版III粉墨登场。

H-222金猪版III延续了原版的整体设计, 依然采用了较为传统的外观。长方体造型的低音炮采用黑色纹路贴皮, 倒相孔采用银色喷漆橙色塑胶件装饰, 外观简约大方。H-222金猪版III卫星音箱前面板采用高光工艺处理, 黑色铁网面罩, 银色喷漆圈镶嵌, 做工精良, 线条流畅沉稳而又富有生气。侧置独立的低音、主音量调节, 人性化设计, 调控便捷, 可展现不同的音乐风。

在性能上H-222金猪版III采用全木质低音炮箱体, 有效杜绝谐振和箱体驻波, 声音纯净。前置倒相式设计, 增加了低频的声辐射效果, 扩展了音箱的低频下限, 低音更具震撼, 弹性十足, 使音乐表现力更强。2.75英寸中高音单元, 泡边, 全防磁设计, 高顺性泡边折环, KEVLAR复合振膜, 防磁干扰。音色温和, 平顺自然。4英寸低音单元泡边, ASV音圈, 采用长冲程线性位移磁路设计防磁干扰, 动态宽, 低频下潜、失真度小, 低音丰满、强劲有力。✂

产品参数

声道	2.1
输出功率	6W+5W×2(RMS)
扬声器单元	4.0" +2.75" ×2 (防磁设计)
频率响应	超重低音36Hz-140Hz 卫星音箱140Hz-20KHz
分离度	> 50dB
信噪比	> 75dB
产品尺寸	超重低音W279×H195×D164(mm) 卫星音箱W79×H167×D79(mm)
重量	3.6kg
电源	220V~50Hz交流电源

本本的花季时尚

> 兰欣US-01演绎五彩音乐

¥ 128元 ✓ 性价比高, 色彩丰富, 外形漂亮

现在的笔记本外形越来越时尚, 深受年轻人喜爱, 而时尚的笔记本当然要配一款不错的音箱才合适, 因此体积较小、时尚美观的笔记本电脑音箱受到青睐也就不足为奇了。兰欣音箱以时尚的造型和良好的音质受到消费者的普遍关注和欢迎, 兰欣US-01就是一款非常不错的本本音箱。

在外观方面, 兰欣US-01采用了圆形抛光, 看上去就像一对明亮的大眼睛, 显得非常活泼可爱。此外, 在US-01的箱体侧面还有一道环形蓝光灯, 通电之后将被点亮, 使US-01在暗处显得更具科技时尚感。圆润的可爱造型和酷炫的蓝光设计, 让US-01很符合现代年轻人的审美观念。

兰欣为US-01设置了多达红、蓝、黑、白、灰五种颜色, 足见对这款产品的自信程度。这样设计的另一个好处就是可以方便不同颜色的本本用户根据自己本本的颜色来选择相同或相近颜色的音箱, 构成浑然一体的影音娱乐组合, 如此创意可谓独具慧眼, 令人佩服。不过US-01看点可不仅仅只停留在外表上面, 它的内部设计同样出色。

在接口设计方面, US-01采用了取电与音频信号输入USB一线式设计, 用户只须将US-01主箱体自带的USB端口接入笔记本电脑, 打开电源开关后即可播放, 非常简单方便。US-01配备3.5mm音频输入接口、音量调节旋钮和电源开关按钮, 可控性更加丰富。用户还可以选配外置USB变压器, 将US-01与手机、MP3、MP4等设备连接起来, 形成便携的移动影音组合, 满足不同情况下的使用需求。✂



圣诞彩蛋

> 现代韵动系列HY-208音箱

现代HY-208是一款在设计上极具创新理念的便携式音箱。体型小巧, 采用椭圆形的造型设计, 与传统方方正正的箱体相比, 显得更加活泼。音响外沿以及喇叭周边的银色点缀与音箱小巧的造型相得益彰。独特的仰角设计, 纯黑的主色配上耀眼的红色LED灯, 处处绽放时尚魅力。音箱正面的全频带单元喇叭用黑色网格保护, 金属点缀, 让HY-208充满时尚灵动的气息。HY-208的总瓦数达到6W, 每个卫星箱为3W, 大磁钢全音防磁喇叭让HY-208的音质甜美, 虽然没有重低音箱体, 但中低音和高音的平衡也是可圈可点, 透明清晰的高音, 浑厚的中低音都是2.0音箱中的佼佼者。最为值得一提的是HY-208采用触摸式音量大小控制, 设计十分人性化。✂

产品参数

额定工作电压	DC +5V
额定输出功率	3W×2
输入灵敏度	500mV±3dB
信噪比	> 75 dB
分离度	> 50 dB
频率响应	30Hz-20KHz
喇叭单元	2" 8Ω 3W大磁钢全音防磁喇叭×2
特点	轻触音量大小控制



¥ 待定 ☎ 400-779-1617 ✓ 外型时尚小巧

戴尔 1425无线网络 频繁掉网及相关问题解决办法

文/考拉

故障现象：在家用戴尔Inspiron 10M码流率1425连接无线网络看电影的时候发现不到两个小时就会自动断开，有时候开流量比较大的动态网页时也会断开连接，可家里另外一台兼容机在用无线网络的时候并不会出现这样的问题。断开以后也没办法再搜索到无线网络，必须要重新启动后才可以连上。

解决办法：很多戴尔Inspiron 1425笔记本用户在使用无线网络连接的时候都出现过网络不稳定、容易掉线的问题，特别是掉线后需要重启才可以再次连接，让不少人吃足了苦头。这其实是早期Inspiron 1425 BIOS中存在Bug造成的，解决办法比较容易。只需在官方网站下载新的A06版驱动，在接好电源（电池电量要大于10）和外接电源后，点击下载好的BIOS文件自动更新即可。值得一提的是，BIOS更新到A06版后

Advanced页面内的SATA Operation项会变为AHCI，导致无法正常进入系统，仅需在重启过程中按F2键进入BIOS，将SATA Operation项改为ATA（如图1）后按F10保存退出即可。



此外，无线网卡驱动和路由问题也会在笔记本使用无线网络时造成频繁断网现象。戴尔笔记本除了使用Intel 5100无线网卡外，还有不少型号笔记本会选用戴尔1397 Wireless-G这类无线网卡，除在安装驱动时要注意选择外，配备后一种无线网卡的用户更要注意

驱动的更新。而无线路由信号是成球面发射的，在摆放时应该尽量放在房屋中间，并尽量避开空调、冰箱这类可能产生电磁干扰的设备。在夏天更要注意路由器散热，尽量不要将宽带modem和无线路由叠加摆放，避免因路由过热而出现的断网现象。

编辑点评

除了因BIOS问题出现无线网络连接不稳定以外，也有不少朋友曾经反映过Inspiron 1425在刷新BIOS并安装好系统和驱动后，会出现无线网卡无法启动的问题，表现为设备管理器里会出现未知设备ACPI/CPL002，这时大家可以尝试安装Wireless Select Switch软件（已收入光盘）来解决这一问题。将软件安装好后重启机器，在右下角任务栏里就会出现无线网络管理图标，鼠标右击单机后选择option后就会出现设置界面（如图2），选择启用无线即可（如果机器没有蓝牙模块，就不会出现蓝牙图标）。对于点击option没有反应的用户，可以查看下设备管理器中是否有选项被禁用，点选重新开启后就可以解决了。

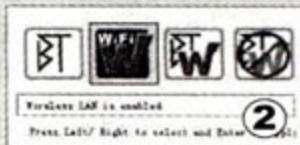

让DMP200更优秀 天敏炫影系列播放器升级教程

文/阿布

天敏炫影系列播放器作为家庭电视与网络多媒体资源连接的桥梁，用移动硬盘、U盘、SD卡等设备接入网络资源，并通过色差、HDMI等视频输出接口同电视连接，也可同数码相机等设备配合使用，让家人一同欣赏海量的影音视频文件，以简易的操控性获得了不少家庭的喜爱，同家庭传统影碟播放器相比，优势明显。不过随着使用的深入，总会发现播放器功能应用上这样那样的不足，而天敏在获得信息反馈后也努力开发更为完善的产品固件，让用户以最少的成本实现产品性能的提升。

以DMP200为例，新的固件主要增加了TXT文本阅读、视频标签/跳转、分区信息显示、系统自动修复等七项功能，其中以TXT文本阅读和系统自动修复两项功能最为引人注目，后者在DMP200系统出现问题（如升级失败）

时，只需将升级程序中的“amlboot和升级包app_ARES.img”文件拷入SD卡，再把卡插入DMP200后通电开机，DMP200会自动运行SD卡内系统，进行升级以修复原有系统，具有很强的实用性。

用户在升级DMP200固件时，首先通过down.10moons.net/temp/DMP200_V2.0.rar地址将新版固件下载到USB存储设备中（这里需要注意的是该固件仅适合V2.0版DMP200的用户使用，由于软件内核的不同，V1.0版DMP200的用户是不可以使用的）。将DMP200与电视连接，开机进入操作画面后选择USB设备并进入“文件”菜单（如图1）。点开升级文件所在的目录，选中升级文件后按下OK键，在弹出对话框中选中“√”。天敏DMP200便可进入自动升级界面，完成重启过程后再在



“设置”菜单界面对各子项按需要重新设定即可完成升级。

编辑点评

天敏炫影系列播放器升级过程十分简便，从DMP100、DMP200到DMP400操作步骤大同小异。不过升级固件毕竟存在一定风险，用户在选择升级时首先要注意下载的升级程序和手中的产品是否对应，像上文中提到的V1.0和V2.0两个版本的DMP200，用户可以通过产品底部的硬件标签进行辨别（如图2）。



追本溯源

■ 文/PCFAN评测室

超频问题大放送

虽然超频的方法大致相同，但每位用户的电脑都存在个体差异，因此并非每位超频用户都能够一帆风顺，很多读者发邮件或者打来电话向小编咨询超频引起的故障。本期超频乐园栏目，我们就集中了读者在超频过程中的一些疑难问题进行解答。

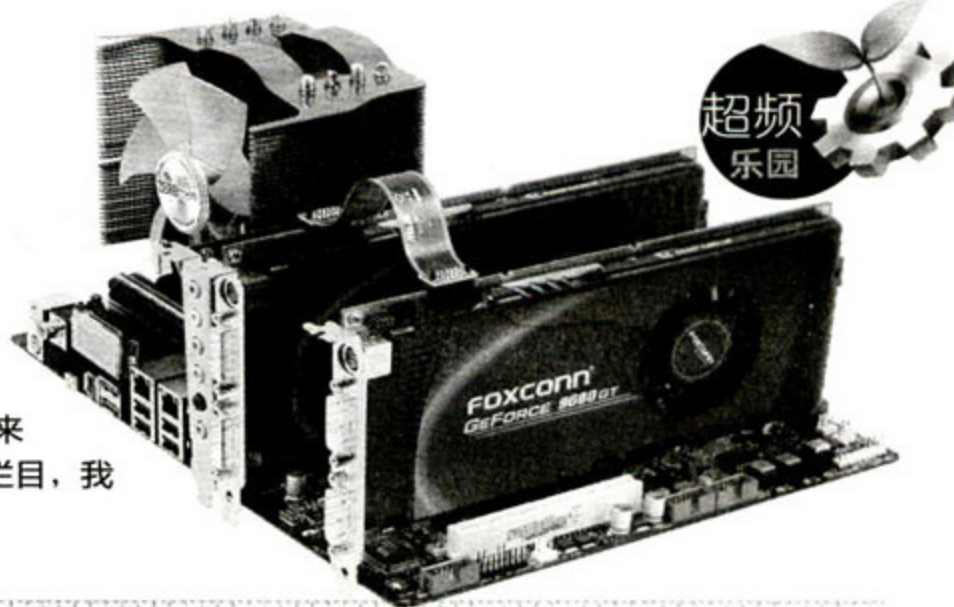

超频不稳定 散热是关键

半导体结构的芯片，理论上是可以无限提升频率的。然而高频率意味着高发热，当温度过高时，半导体逻辑电路中就会出现电子迁移，导致硬件产品无法正常工作。而一旦出现了不可逆的电子迁移时，硬件产品就再也无法正常工作了。频率提升其实比较容易，但要想稳定超频，还必须在散热方面下功夫才行。当然，一些主板、CPU自带的节能技术也会引起超频不稳定的现象，这也是用户需要留心的。

Q 原本稳定超频 如今频繁死机

去年年底购买了一颗Core 2 Duo E7200处理器，在默认电压下超频到3.42GHz (9.5×360MHz)，一直正常使用。可是最近却出现了间歇性死机，或者点不亮的情况。请问这是怎么回事？以前用起来是非常正常的。

A 答案很简单，因为天气变热了。超频时，如果周围环境温度低，那么热量会得到较好的控制，不会因为高温导致电子迁移。而现在已经是7月份了，用户使用电脑时的环境温度大幅度升高，自然也让处理器的工作温度提升，一旦处理器因为高温出现电子迁移，自然就会出现死机等现象。解决问题的办法有两个，一是降低超频频率，等过了夏天再说吧。另外，大家在超频时也必须适可而止，推荐使用极限频率的80%，建议用户使用默认电压超频，加压超频时也仅提升10%左右的电压即可。当然，如果对性能非常在意，那就建议用户花钱购买一个百元左右的高档散热器，类似九州风神阿尔法400 plus、酷冷旋风V4、华硕V72等都是不错的选择。这样的产品不仅有高效的散热效果，同时售价也算比较合理，能够帮助用户缓解处理器的“高烧”。同时，用户也可以通过空

调来降低室内温度，让处理器有个比较凉快的工作环境。

Q 超频CPU导致花屏现象

我的CPU是AMD AthlonX2 7750，显卡是华硕HD4650，主板是华硕M3A78，我把CPU超频到了15×235MHz。此前一直正常使用，可最近出现了玩游戏花屏的现象。花屏应该是显卡的问题吧？可我并没有超频显卡啊。

A 这里要提到的是PCI-E显卡插槽的工作频率，它的默认值是100MHz，它是按一定比例分取处理器外频得出来的，并且这个比例是不断变化的。一旦它的频率过高，显卡就会因此而处于超负荷状态。现在处理器往往都能够超到很高的外频，继而拥有很高的总线，一旦出现非标准外频，显卡插槽就会大幅度超越100MHz的工作频率，此时显卡在不超频的状态下也会超负荷工作。若不是您的显卡体质出色，恐怕早就出现蓝屏、死机等情况了。解决这类问题的方法是在BIOS中将显卡插槽频率锁定为100MHz。这样无论怎样超外频，显卡插槽都将保持100MHz的工作频率，保证稳定运行。内存也是一样，外频提升时，内存频率也会随之上升，而且是无法像PCI-E插槽频率一样可以锁定

的，一旦超出内存频率的极限也会导致超频失败。因此在没有高频内存的情况下，建议用户通过主板BIOS里的内存异步功能将内存起跳频率降低，保证内存不会成为超频的瓶颈。

Q 超频后特定游戏必死

我的处理器是Intel Core 2 Duo E4500，据说也是非常能超的。默认电压下，9×266MHz能够顺利进入系统，并且跑完3DMark、PCMark等测试项目，玩《使命召唤5》、《极品飞车12》等游戏都不成问题，但是只要进到《侠盗猎车手4》的游戏画面时，不出10分钟就会死机，请问何解？

A 这实际上也是超频后不稳定的表现。因为很多游戏和测试软件运行时，CPU的资源占用率实际上并不高。在一个相对闲置的状态下，CPU也不会出现过热的情况，超频不稳定的问题无法暴露出来。用户提到的《侠盗猎车手4》游戏，由于加入了大量的人工智能效果，同时也拥有对CPU要求极高的视觉景深特效，因此CPU在运行过程中会长时间处于高负载状态，CPU的温度也会随之大幅升高，一旦出现因高温导致的电子迁移，就会导致蓝屏死机。建议用户将处理器频率降低一些，这样就能够避免此类问题了。

超频不理想 硬件找原因

超频成绩不理想，超频幅度没有自己想象那么大，严重打击着初学者们的热情。但咱们千万不能灰心，一旦遇到这类情况，一定要记得从硬件方面找原因。了解硬件产品的基本参数，合理设置超频选项，耐心尝试，一定会取得令人满意的效果。

Q 相同CPU 成绩相差巨大

同样是Core 2 Quad Q6600，同样是华硕P5Q主板，设置方法完全一样，同事的CPU能够轻松上到360MHz的外频上，而我这颗怎么努力也不行，310MHz就点不亮机器了。请问这是为什么？

A 处理器的个体差异应该是主要原因。实际上不同批次、不同版本的处理器，超频能力也是不一样的。同一块晶圆上切割下来的处理器核心，靠近中心部分的个体由于杂质较少，结构更均匀，因此能够适应更高的频率，而边缘的个体则会弱一些。因此一块晶圆上的核心，或许有的是Q6700，有的是Q6600。当然如果这块晶圆上的核心全被用作生产Q6600处理器的话，那么显然中间部分核心制造出来的CPU会更易于超频。当然，也存在由于低端产品供货进场，处理器厂商直接将高频处理器降频销售的情况，这类产品超频能力自然也会非常出色。引起处理器超频的个体差异原因其实很多，因此超频也是要靠运气的，选到一颗能超的CPU或许比超频技术对超频的帮助来得更大。

Q G31主板根本超不动

最近购买了一颗五电容版的E5200，付钱之前特意让商家试了试这颗CPU的超频能力。在商家的P45主板可以不加压上3.8GHz（9.5×400MHz），可惜拿回家上到我的微星G31主板上却不太好超，连8×400MHz都点不亮机器。请问这是怎么回事？

A 由于主板芯片组厂商对整合主板芯片组往往会有超频限制，因此在设计时往往主板芯片组支持的内存频率都不高，例如G31目前就只能支持DDR2 800的内存。用户超频时，即便将内存异步设置得很低，外频提升到400MHz时，内存也会提升到900MHz甚至更高。当内存工作频率大幅超出主板支持的上限时，就会出现点不亮机器的现象。所以，建议整合主板用户最好使用较低的外频来超频。在保持一个比较高倍频的情况下，适当超外频，也能有比较不错的性能提升效果。而独立平台主板，例如P45、P43等主板，由于本身可以支持DDR2 1066甚至更高的内存，因此更适合高外频的设置。

Q AthlonX2 7750只能超到230MHz外频

我的AthlonX2 7750在默认电压下，不超倍频的时候，只能超频到229MHz就再也超不上去了，请问这是否正常？

A AthlonX2 7750处理器的超频个体差异其实并不大，默认状态下，220M~260MHz的外频都算是比较正常的。AMD黑盒版处理器，本来就是以超倍频见长，超外频的实力其实比较弱。建议用户把超频的目标转向处理器的外频。同时，AMD处理器的HT总线是外频和HT总线倍数的乘积，而不同型号的AMD处理器HT总线倍数不同，例如AthlonX2 7750的总线为1.8GHz，外频为200MHz，那么它的总线倍数则为9。当超频外频时，HT总线自然随之升高，一旦超过了处理器的极限就会导致超频失败。目前大多数主板都提供了HT总线倍数的设置功能，因此在超外频时，用户可以适当降低HT总线倍数，这样对提高外频也有一定的帮助。

超频的其他怪异现象

死机、蓝屏或者根本点不亮机器，算是比较显性的超频问题。但是超频也会因为硬件类型的不同和使用环境的不同出现很多平时大家无法察觉或者很难解释的问题。下面我们再来分析两个较为奇怪的现象。

Q 超频显卡后 性能不增反降

我的GeForce 9800GT（默认核心/显存频率为600M/1800MHz）显卡在不超频时，3DMark 2006的得分有11000分左右，但是超频到720M/2100MHz时跑完测试的得分却只有10000分出头。超频过后成绩居然还下降了，请问这是怎么回事？

A 尽管超频后顺利通过了测试，但这并不能说明显卡处于稳定状态，因为3DMark软件实际上也不会始终使显卡处于满负载状态，因此即便不稳定也可能通过测试。3DMark是靠记录测试过程里的每一帧画面来计算得分的。由于超频过度，显卡因高温而处于不稳定状态，因此在测试过程中有可能出现

画面破损、花屏等现象，而3DMark是无法对这些画面进行记录的，由于丢失画面过多，最后的得分也会受到大幅度影响，故而导致得分下降。面对这种隐性的不稳定现象，用户可以通过ATi Tool工具软件里的Show 3D View功能，让显卡处于满负载状态，这时如果超频不稳定的话，必定会出现死机、蓝屏等现象，隐性不稳定现象即可暴露。

Q 一超频 就死机

技嘉P31主板加E5200处理器，只要一超频就会死机。内存异步、PCI-E插槽频率锁定、关闭CPU节能技术，所有超频准备工作都做得非常完善了，依旧无法解决问题。

A 一些主板出场时的BIOS版本很低，对新款的CPU存在较大的兼容性问题。虽然默认状态下可以正常使用，但事实上低版本的BIOS对处理器的识别是有误的，一旦进行超频就会出现异常。更新主板BIOS即可解决问题。目前，各家主板厂商都推出了非常实用的BIOS刷新工具，类似华硕的Live Update、EZ FLASH、技嘉的@BIOS、Q-FLASH都支持在线更新，或通过BIOS直接调用U盘刷新BIOS。用户只需要找到对应主板最新的BIOS程序刷新即可。为了保证顺利超频，时常更换BIOS也是必须的，因为任何一款主板BIOS都是在长期更新、完善的。新版的BIOS不仅有助于超频，对提升整机的稳定性也是有帮助的。

超频读者群邀大家共同交流

超频要求用户有一定的耐心，同样也需要勇于尝试的DIY精神。尽管前文中为大家分析了很多有代表性的超频问题，但由于每位用户的电脑配置不一，使用环境也不相同，因此在实际运用当中，也许大家还会遇到各种各样的问题。经验积累也是超频成功的关键，单个用户接触到的硬件产品毕竟很少，更多的交流、分享才能实现共同进步。因此，《电脑迷》杂志社特别建立了超频交流群，为大家提供一个互动交流、分享超频经验的平台，欢迎各位读者踊跃参加。QQ群号：89608795。

带上小本出行 暑期热门上网本选购攻略

11.6英寸屏、全尺寸键盘、极致轻薄设计、HDMI接口、3G网络应用……为摆脱同质化和价格战束缚，各一线主流厂商纷纷推出融合更多时尚、个性元素的新一代上网本，再一次成为暑假的主角。

■ 文/郭勇

新兴市场遭遇红海

上网本作为新兴市场，份额再大也不可能大过整个笔记本市场，短时间内过多品牌的涌入，必然导致代工贴牌和产品同质化问题的出现。大量产品仅有品牌与外壳图案的区别，而面对有限的市场，残酷的价格战让各品牌不同程度的深陷红海漩涡。

部分三线品牌和山寨品牌打出1999元的价格还没让消费者来得及反应，IT品牌和通信运营商依靠3G“联姻”推出的3G上网本及“包销套餐”，已经让人们开始产生零元购机的猜测。山寨上网本以贴近成本的价格抛售产品以求从红海中脱身，而二三线品牌则不停打出更低价以获取生存空间，一线主流品牌依

靠强大的研发和制造实力，一方面推出主流规格产品同其它品牌大打价格战，一方面以消费者需求为导向，开始对上网本市场进行再次细分。

回归差异性的细分

工业设计：随着11英寸产品的兴起，100%全尺寸键盘已不再是问题，各品牌需要做的是对按键细节的优化。上网本外壳材料不再局限于生硬的ABS塑料，三星N310让橡胶颗粒涂层为用户带来自然的温润，当电池续航时间延长超过6小时后，华硕1008HA的出现将极致轻薄带到了主流产品中。多样化的材质和更轻薄的机身，必将成为新一代上网本设计的趋势。

个性功能元素：早在DELL推出采用Intel Atom Z530+Intel SCH US15W组合的Mini12时，GMA500显示芯片不错的高清解码能力就让我们看到了上网本根据应用性需要细分性能的可能，如今Acer已经推出内置可硬解高清的Quartics Q1721多媒体处理器及Vmedia蓝光光驱，主打高清播放应用的Aspire One 571，华硕也将256MB显存的HD3450独立显卡放进了Eee PC 1000HV里面。技嘉最新的Booktop M1022更可以在独家底座的帮助下，瞬间完成从上网本到迷你主机的变换。这些正是一线品牌努力寻求产品差异性，依靠强大研发实力进行创新的结果，唯有增加产品个性元素，才可形成产品差异。

普通上网本篇

在这里将没有内置3G网络模块的产品归为普通上网本一类，覆盖了从1999元到5999元的价格区间，我们将以3000元价格线为产品分类。

3000元以下：配置以Intel Atom N270/Atom N280+Intel 945GSE为主，外观设计方面仅在细节处有所改动。选购该价格区间内产品的用户，应更加注重产品品牌、配套软件及售后服务。

目标用户群：认可且需要一台上网本作为第二台电脑应对网络应用需求，着重解决有无。

3000元以上：Intel Atom N280+Intel 945GS及Intel Atom Z530+Intel SCH US15W同时存在，屏幕也同时提供11英寸和10英寸可选。多样化的外观设计，可以满足各类消费者对个性元素的需求。

目标用户群：对上网本产品具有一定了解，追求个性且对产品某方面性能有一定要求的用户。

升级不加价

Acer Aspire one D150 参考价格：2750元

推荐理由：简洁的外观设计风格加上经过烤漆处理的面板及转轴和机身边缘的细节修饰，1.2kg的小巧机身颇为时尚。在保持Intel Atom N270+Intel 945GSE组合及1GB内存和160GB硬盘配置不变的情况下，将屏幕尺寸从9英寸提升至10英寸，依旧维持在3000元以下的价格对入门级用户具有较大吸引力。



专注性价比

MSI Wind U100 plus 参考价格：2999元

推荐理由：Wind系列的成功让MSI在上网本市场稳稳地站住了脚跟，10英寸屏配以黑/白/红/粉/蓝五色外观，新近推出的U100 plus在外观上并没做太大改动。不过将处理器从Atom N270升级为Atom N280，而电池续航能力也提升至最高7小时。此外，具有超频选项BIOS的提供，让用户能够轻松挖掘产品潜力。



回归轻薄

华硕EeePC 1008HA 参考价格：待定

推荐理由：在EeePC 1000HE将电池续航能力提升至9小时后，华硕再一次对上网本便携性进行了完善。以海贝为创意灵感推出的1008HA将重量控制到了1.1kg，机身最薄处仅18mm，一体化无缝式设计让机身时尚、高贵。92%全尺寸Baby Touch键盘努力提高操控舒适性，五小时电池续航能力也足以满足大多数用户需求。



12英寸上网本

戴尔Mini12 参考价格: 4499元

推荐理由: 12.1英寸高亮镜面显示屏和Intel US15W是戴尔Mini12最大的亮点,前者拥有1280×800的分辨率加上合适的点距,在增大可视面积的同时,不会出现点距过小的问题,而后者整合GMA500显示核心,在高清解码应用上表现优秀。轻薄的机身设计加上1.2kg的重量,让Mini12在获得良好操作性的同时兼顾便携性。



11英寸的魅力

Acer Aspire one 751h 参考价格: 3400元

推荐理由: 16:9规格11.6英寸屏幕具有1366×768分辨率,视野更加开阔,全尺寸键盘带来更舒适的操作手感。烤漆工艺处理的ABS塑料面板提供宝蓝、酒红、纯黑和乳白四色可选,携带三芯电池时机身重量控制在1.2kg。配置方面选用Intel Atom Z520+Intel US15W组合,具有不错的高清解码能力。



材质的改变

三星N310 参考价格: 4688元

推荐理由: 如今上网本外观大多使用ABS塑料材质,通过膜内漾印技术将各式图案嵌入其中,手感难免有些生硬。三星推出新品N310时,借助类似于钱夹质感的橡胶颗粒材质为用户带来温润手感,“Never 90°”边角设计和小卵石键盘在符合人体工学设计的同时,将可爱、自然、友善的气息成功融入IT产品里。



3G上网本篇

3G上网本并不神秘

3G上网本作为IT厂商和通信运营商合作的产物,在现有上网本的基础上加入相应的内置3G通信模块(移动TD-SCDMA、电信CDMA2000、联通WCDMA),在这之前明基就曾推出过预留3G上网卡插槽的Joybook Lite U101。由于通信运营商信号覆盖范围极广,因此随时随地地上网成为了3G上网本最主要的优势,3G网络更是保障了接入互联网时数据的传输速度。

需要注意的是上网本目前仅内置一家通信运营商的3G模块,这点同定制手机有些相似,不过随着外置USB接口3G上网卡的出现,无论是定制型的3G上网本还是没有内置3G模块的普通上网本,均可接入3G网络。

包销政策的吸引力

除在接入网络方面的优势外,3G上网本之所以如此受人关注,销售策略功不可没。在《电脑迷》2009年5月下旬“关注”栏目中曾为大家介绍过中国移动对3G上网本的包销政策(购买同中国移动合作的3G上网本品牌产品的消费者将获得由电话费和数据业务费组成的补贴——目前有600元话费+1500元数据业务费和600元话费+900元数据业务费两种),消费者在获取补贴后,购买3G上网本的花费有可能大大低于同款未内置3G模块的普通上网本。

标配HDMI接口

戴尔Mini10 参考价格: 3880元(购机赠送600元话费+1500元网费)

推荐理由: 镁合金底座加固机身的同时提高了散热性和耐磨性,简洁大方的机身设计前端厚度仅21mm,1.3kg的整机重量具有不错的便携性。在操控性上,92%全尺寸防水键盘拥有104mm×255mm大小键区,并配备了17.6mm键距和类巧克力块状键帽设计。整合擅长高清解码的GMA500显卡,并标配了1.3版HDMI接口。

3G模块类型: 移动TD-SCDMA



经典新机

华硕EeePC 1000HG 参考价格: 待定

推荐理由: 传承华硕EeePC 1000系列经典外观设计,经过晶钻漾彩技术处理过的上盖散发出高亮光泽的同时更为耐磨,95%全尺寸键盘充分利用了机身内部每一寸空间来提高用户文字录入的舒适性。Atom N270+945GS、160GB硬盘的配置,在六芯6600mAh电池和独家Super Hybrid Engine技术的帮助下,可达六小时使用时间。

3G模块类型: 移动TD-SCDMA



写在最后

3G上网本的出现,对上网本的网络应用功能有着极大的推动和促进,特别是同通信运营商合作推出的“包销”政策,有效控制了因添加内置3G模块而提升的成本,并降低了消费者购买3G上网本的实际花费。

可以预见,随着这类“包销”政策的日益完善,必将对普通上网本造成巨大压力,采用Intel Atom N270/N280+Intel 945GSE主流产品售价极有可能下调至2500元左右,而一些设计独特、应用功能针对性较强的产品如能预留内置3G模块插槽,让用户自主随意选购各通信运营商的内置3G模块,将更为优秀。

另外,各地通信运营商3G消费资费不尽相同,消费者在通过运营商网点购买相关3G上网本时,除要弄清售价同补贴之间的关系,更要仔细询问当地3G资费情况、是否需要承诺在网年限等,只有经过慎重比对,才能让优惠带来最大的利益。

盛夏

交响曲

旅游达人教你玩

策划：《电脑迷》编辑部

主持人：阿莱

特邀嘉宾：倾城怪猫、风花雪月、树子、沙场秋点兵

友情乱入：木十三

有没有想过，趁着暑假出去旅游，带上相机、手机和爱机，抛开书本，抛开烦恼，享受假期纯粹的快乐。在旅途中，可以认识不同的人，拍不同的景，体会不同的心境。在博客上，把我见、我思、我想写出来，配上图，将一副属于自己独有的良辰美景，自由地分享给全世界。最后，在楼下一阵“顶楼主”又或是“楼主真乃旅游达人是也”的嘈杂声中，关机下线，躲在角落独自偷偷享受那一丝丝小小的成就感……

你想成为这样的旅游达人吗？本期我们《电脑迷》编辑部特邀旅游达人们现身说法，看看他们的暑期旅游经验，再看看旅游达人的假期都是怎么玩的。

去哪儿 达人有高招



主持人阿莱

talk

“哎呀，真苦恼，这么长的假期，我们应该去哪儿呢？”
“只有这么点钱，这么点时间，真不好选地方……”
“不想跟团，我该怎么订机票呢？麻不麻烦？”
“景点都有些什么故事啊，我去了吃什么、玩什么啊？”

旅游去哪儿？这是一个非常苦恼的事情。要回答上面的问题，还真不好办！我们请出本期的第一位嘉宾，热爱旅游的大学教师倾城怪猫，来为大家讲讲出行应该怎么安排。



嘉宾小档案：

网名：倾城怪猫 性别：女 职业：大学教师
所在城市：福州市 爱好：电脑、旅游、历史 出行人数：一家三口
暑期出行目的地：福建武夷山

个人表述：作为一名大学老师，我很喜欢旅游。很多同学在放假前问我暑假应该到哪儿玩，实际上利用电脑和网络，可以很方便地确定暑假旅游目的地，如果是和家人一起出门旅游，则要考虑有多少钱、能走多久的问题。

旅行家经验谈：

如果学生朋友跟家长出行，就需要根据家长的假日安排，时间比较紧，应该尽量选择所在城市的周边，这样可以在较短的假期时间内往返。跟团出游首先需要了解所在城市的周边景点，并在本地找一家信用和服务比较好的旅行社查询，了解跟团的旅游套餐，这样才能制定下一步的跟团出行方式。对我而言，虽然我有暑假，但老公是私企职员，只有五天的年假，只能按照他的假期定行程，因此我们选择一家三口就在附近的景点武夷山参团旅行。

在线查本地旅行社信息

跟团就要查找本地旅行社的信息，而旅行社浩如烟海，怎么查咨询电话、相关网站和旅行套餐呢？其实只要上网，用谷歌地图在线查，就可以快速找到需要的旅行社相关信息。

打开谷歌地图 (<http://ditu.google.cn/>)，在搜索框中输入“地名+旅行社”关键字，然后“搜索地图”，页面中会显示所在旅行社名称、地址和联系电话等信息，同时在地图上标出旅行社的具体位置。图文并茂，既可以看到地理位置（如图1），又可以查



看联系电话,另外,配合谷歌地图的公交线路查询,还可以查看去旅行社乘坐什么公交车,非常方便。

选套餐 定行程

找到合适的旅行社后,可以电话联系询问跟团套餐,也可以直接访问旅行社官方网站,根据自己的实际需求,选择合适的套餐。我附近有“福建省中国旅行社”,可以组团出游,打开“福建省中国旅行社”首页(<http://www.ctsfj.com>),其中列出了国内游、出境游和

本地游三种套餐,而跟团的目的,是找周边城市比较近的景点,因此不用考虑出境游,只需要在国内和本地两种套餐上选择。点选套餐还可以看到旅游线路、行程特色、行程安排和报价等信息(如图2),当找到满意的旅游套餐后,单击“我要预订”按钮,接下来,填写个人信息,办理手续,单击“提交预订信息”后,旅行社会通过你留下的联系方式和你取得联系,确认订单,办理手续,然后根据需求安排组团出行。当然,如果旅行社离你家较近,也可以直接登门查询。



提示 Attention

在离家近的前提下,尽量选择中国旅行社、中国青年旅行社等大社在本地分社查询,这样旅游参团会更有品质保障。而机票、住宿、吃饭等因素,基本都包含在套餐费用中了,非常省心。

主持人阿菜 talk

虽然跟团出行比较省事,很多事情由旅行社包办,但也有“副作用”,最不爽的是“自由度”大打折扣:食、住、行会受到限制。那么,有没有办法把握自己的旅行计划呢?下面,我们请出第二位嘉宾,热爱驴行的大二美女风花雪月同学,大家鼓掌。



嘉宾小档案:

网名:风花雪月 性别:女 职业:大二学生
所在城市:北京 爱好:驴行、摄影
暑期出行目的地:云南昆明
出行人数:和好友同行
个人表述:作为一名大二学生,我会经常利用暑假的机会去外面走一走,看一看,拓展视野,放松心情。我不喜欢跟团,不自由,自己策划驴行线路,自己购票、定住宿,一个人或几个朋友,自由自在,蛮不错的。

旅行家经验谈:

如果是和几个崇尚自由的同学一起出行,有暑假这个悠长假期撑着,时间绝对不是问题,在现有经济条件下,选择更自由的自助游。当然更关心的是哪儿好玩,距离远一点无所谓,重要的是需要自己订价格合适的机票和住宿酒店,然后再看网络百科、看游客的博客,查询当地的美食,也能让我们对景点有更全面和深刻的认识。这样才能做到心中有数,玩得开心。

特价机票 不抢白不抢

自助游和跟团套餐不同,很多要素都得自己考虑周全。需要根据自己的喜好和经济承受能力选择合适的旅游线路:首先考虑交通费用,住宿费用。我们的目的地是云南昆明,要查询到丽江的机票和酒店的价格,可以在网上查特价机票,推荐“去哪儿”网站(<http://www.qunar.com>),这里的特价机票信息相当丰富,也有下榻酒店的特价,在这里查得到很多非常诱人的特价,2折机票也能找到。特价机票的查看到订票操作采用向导的方式,操作比较傻瓜化,实际上“去哪儿”网站定特价机票只是一个提供机票特价和线路的搜索引擎,根据向导操作,就能进入正规的订票公司页面,用网上银行的方式支付。

提示 Attention

需要注意的是,在机票之外,还有机场建设费和保险费需要关注,机场建设费是每趟乘机都要计算,而保险费门类比较多,需要具体查看所在班次是否有优惠。网上订机票通常是网上银行直接支付。除在“去哪儿”网站购买之外,也可在淘宝购买机票,以支付宝的方式在线交易。购票成功后,会在手机上收到电子机票订好的消息,然后打民航查询电话,确认之后,在规定时间内,带上身份证在机场换取机票登机就行。而定酒店的方法,和订机票类似,不再多说。

实景 谷歌地球来八卦

到了景区怎么玩,这是每一个旅

行者都要知道的。在出行前,可以先访问<http://earth.google.com/intl/zh-CN/>,下载安装谷歌地球软件,探索一下景点风光。装好之后,打开国家地理图层,就能看看景点的实景图片和相关旅游视频了。搜景点的操作也非常简单,在搜索栏输入“云南丽江”这个关键字,就直接跳转到丽江。

了解景点特色 查百科

如果觉得谷歌地球探索只有图片、视频,而文字介绍不够,那么可以查查百度百科,了解景点的人文特色和文化背景。使用方法很简单,进入百度百科页面(<http://baike.baidu.com>),输入城市或景点名称,单击“进入词条”按钮,页面中会以图文并茂的形式介绍当前景点。

搜博客 参考网友评价

如果觉得百度百科的景点词条还不够生动,那么看旅游者的博客文章,用网友的评价和直观感受作为出行的参考,效果会更好。旅游博客很多,我给大家推荐“同程博客”(<http://www.17u.com/blog>),在这里可以直接在主页的搜索栏中输入想去的景点,例如“云南昆明”,网友的博客文章列表就全部展示出来了,点击就可以查看图文并茂的博文了,了解景点的自然风光,也可以根据网友们对博文的回复和点击量来了解景点的热度。

美食购物 点评网给指南

外出旅游不仅要玩得开心,而且要吃得舒服,逛得爽。到景点品尝美食和特色购物也非常重要,在出发之前,我们可以在“大众点评网”查阅景点的美食、小吃和“吃货”们的评论,也可以查到购物的商场信息。在“大众点评网”首页(<http://www.dianping.com/>)选择切换城市,选择“昆明”,那么在昆明有关“吃”的信息就可以统

统显示出来,例如:热门菜系、美食点评、餐厅点评以及各种排行榜一目了然

(如图3)。而购物和美食搜索相当类似,这里就不再多说了。

提示 Attention

有道是好记性不如烂笔头,了解了景点的这么多信息,特别是网友博文评价、美食餐厅的地址和购物地址,不妨用一个文本文件复制粘贴下来,或者干脆抓张图片,保存到随身携带的手机、MP3或是本本里面,随时查看这些信息,在旅途中非常方便。



磨刀不误砍柴工 行前须知



“万一迷路了,怎么联络呢?”
“我该坐啥公交车啊?”
“出门我需要带些什么装备?”

查好地方订好票,该出发了吧?别急,旅游达人们在出行之前,还需要整理装备。下面有请刚从云南丽江旅游归来的《电脑迷》编辑木十三现身说法,给大家讲讲,他在出门旅游之前,都做了些什么准备。



嘉宾小档案:

网名:木十三 性别:男 职业:编辑
所在城市:重庆市 爱好:游戏、旅游、摄影 出行人数:两口子
出行目的地:云南丽江

个人表述:作为一名摄影爱好者,我很喜欢旅游。这次五一假期加上年假,我才和老婆一起去了趟丽江,不过,在出行之前,我还是做了很多准备工作,磨刀不误砍柴工嘛,带着满满35G的数码照片归来,呃,真是爽歪歪了。

旅行家经验谈:

我和老婆出发去丽江之前,分工很明确,美食和购物计划老婆包了,刚才风花雪月谈了经验,我就不班门弄斧了。我的任务,是准备好随身的装备,并保证在景区也能随时联络,把所见所闻随时分享,既要玩好,也要拍好。

出门带什么装备

出行中需要用到的装备很多:相机、手机、上网本、充电器、MP3等,一样都不能少,给出行带来各种方便。为了

让手机、相机、上网本等数码设备能正常工作,电池、充电器、数据线也是必不可少的,电池可以多准备一块,同时将上网本的电源设置成节电模式。

准备手机无线网

现在手机都有了无线上网功能,出行也可以开通手机的数据业务,解决在旅途中上网查阅资讯,用手机QQ在线交流的问题。不过,根据运营商不同,手机上网的开通方式也稍有不同,如果是移动用户,发送GPRS到10086,根据提示短信开通,也可以拨打移动客服电话10086,转人工服务要求开通。如果是联通用户,发送GPRS到10010,根据提示信息开通,也可以拨打联通客服电话10010,转人工服务要求开通。当然,无论是移动还是联通用户,都可以带上身份证件,到营业厅要求开通。

提示 Attention

手机无线上网的收费情况,各地差别比较大,但基本都是采用包流量套餐方式或者包月的方式,选择包月方式主要看重的是具体包月价格,而如果是包流量,大致50MB的流量范围内的套餐,在出行中聊天和看网页来说就基本足够了,不需要考虑150MB的套餐,另外,出门用手机GPRS网络,是没有异地漫游费的,大家可以放心使用。若开通了数据业务,但没装QQ等软件,也不用麻烦,直接手机上网下载一个安装即可。

移动上网服务资费参考价

移动品牌	5元套餐	20元套餐 (神州行15元)	100元套餐	200元套餐	超出部分
全球通 (可访问CMNET)	30MB	150MB	2GB	5GB	0.01元/KB, 500元封顶。
动感地带 (可访问CMNET)	30MB	150MB	无	无	0.01元/KB, 500元封顶。
神州行标准卡 (只能访问CMWAP)	10MB	50MB (不限量套餐已停止发展用户)	无	无	访问CMNET 0.01元/KB
神州行畅听卡 (只能访问CMWAP)	30MB	150MB	无	无	访问CMNET 0.01元/KB

准备专用行程图 防迷路

来到一个陌生的城市, 随身地图也是不可或缺的, 地图会为你指明方向。我和老婆一直用MSN联系, 在出行前, 我们用MSN共享地图功能, 一起在线共同讨论, 制作一张专用行程图, 然后保



存到手机中, 在出行时随时查看, 也非常方便。而MSN制作专用行程图也很简单:

登录MSN, 双击MM头像, 打开聊天窗口, 单击“活动”按钮, 在下拉菜单中选择“必应共享地图”, 发出共享地图邀请, 等老婆“接受”后, 我俩聊天窗口的右边就显示出我和她看到的同一张地图, 在搜索项目中, 输入“丽江”, 敲回车, 即可直接访问丽江看在线地图了。还可以在线查询公交线路, 做好各种标注, 然后单击“打印”按钮(如图4), 就能通过打印机打印起来, 便于随身携带。也可以用截图软件将地图以图片形式保存下来, 存入手机等能看图的移动设备中, 出门备查。

备份通讯方式 保持联系

在旅游过程中, 虽然带了手机可以

随时联系, 但可能会碰到临时走散的情况, 手机万一掉了就麻烦了。因此有必要制作一份通讯录, 写上联系方式备用。在电脑上制作通讯录, 用Word画表格, 或者用Excel做通讯录, 都非常方便。

需要注意的是, 通讯录需要的是录入姓名、地址、联系方式(最好两个, 一个手机的, 一个紧急联系方式, 留家里的)、QQ等信息, 需要设置好行数和列数。做好之后打印多份, 给老婆和自己留一份, 给家里人也留一份, 这样就可以保持联系了。

提示 Attention

在打印通讯录的时候, 注意尺寸, 因为是随身携带, 尺寸不宜太大, 可以将纸张大小设置为32开(13×18.4厘米), 一张A4纸上能打印四份就可以了, 打印好之后裁剪下来分发, 能装入钱包更方便。

路上也精彩 达人教你玩



- “电池不够用了! 怎么办?”
- “路上很无聊, 我要写点什么到QQ空间去……”
- “相机存储卡装满了, 怎么办?”
- “有什么办法可以临时找路吗?”

带好装备, 就出发旅游吧。不过, 这一路上, 还是有很多事要做的, 上面的问题是路上很多人都会遇到的, 那么, 旅游达人们又是怎么解决的呢? 下面, 有请我们电脑迷的第四位嘉宾, 热爱旅游的数码高手, 树子GG!

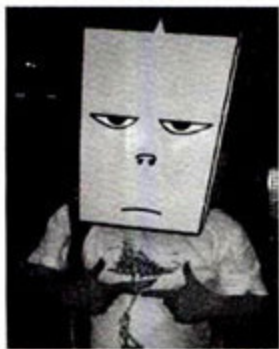

嘉宾小档案:

网名: 树子 性别: 男 职业: 管理人员
所在城市: 北京市 出行目的地: 海南三亚 出行人数: 自己
爱好: 旅游、听歌、数码设备

个人介绍: 作为一名旅游爱好者, 我经常会用休假的机会去外面走一走, 我年假的目的地就是海南三亚, 我比较喜欢数码设备, 因此相机、手机、上网本是出门必备的, 用好数码设备, 出门玩好, 一个人也能玩出精彩。

旅行家经验谈:

现在出门, 谁也离不开电子产品: 手机、数码相机、上网本, 是我随身的吉祥三宝。根据我旅游的经验, 上网本很好很强大, 在外出旅行时, 上网本不但可以和其他数码设备连接当作数据交换中心, 也可以作为数码设备的充电中心, 当然, 它最重要的功能, 就是可以作为网络联系中心, 在路上通过Wi-Fi公共热点登录互联网, 和好友保持联系, 而在路上, 也可以用手机开通的GPRS数据业务随时上网, 写写博客, 聊聊QQ, 一直在线, 不会和好友失去网络联系。

上网本 当数据伴侣

出门在外, 拍照必不可少。而相机的存储卡空间再大, 也是有限的。无论是2G、4G还是16G, 总有装满的时候, 在休息时, 需要把拍摄的照片备份出来, 为存储卡腾空间。而把上网本和相机用数据线相连, 存储空间问题就解决了, 把照片原始数据备份到上网本的硬盘上, 又可以继续拍照了。

目前上网本预装的是Windows XP或Windows Vista, 都能自动识别主流数码相机, 只需要用USB的数据线把相机和上网本连起来, 就可读取数据。

上网本当充电中心

出门带的电子设备多, 需要充电的设备也多, 总不可能带上全部充电器吧? 而现在有不少手机、MP3等设备的充电器口采用标准mini USB接口, 可以用上网本的USB口当作充电接口。这样一来, 一根USB线连到上网本充电即可。

上网本 当临时网络中心

上网本最重要的功能就是便携,如果是新购买的3G上网本,当然可以随时随地上网,但目前3G上网本在实际应用上并不便宜,因此不推荐。而目前流行的上网本,更多还是在公共场所,例如机场、酒店、星巴克等地,通过Wi-Fi热点免费上网。而上网后的应用就和普通电脑没有什么区别,更多是通过网络地图查路,用QQ聊天等事情,和家里联系会很方便。搜到热点,就抓紧时间用吧。

用手机临时找路

旅游时难免会遇到需要临时找路的情况,无法用上网本上网,怎么办?这

时候,手机上网的优势就体现出来了,手机采用的GPRS无线方式包月或包流量,只要有手机信号,就能上网,前提是安装了UCWEB浏览器,在首页中选择“分类大全”,找到“实用大全”中的“公交”,选择所在城市之后就可以快捷地搜索到公交路线了。

手机写博 分享心情

随着智能手机的普及,现在手机大都可以直接登录使用QQ及其附属功能了。出门在外的感受,用QQ空间就可以迅速分享给其他朋友。现在的QQ2008手机版已经可以直接登录个人的QQ空间了,不过效果不如电脑丰富。只要开通了手机上网,装上了QQ

软件,就可以直接上线写博客更新QQ空间(如图5)。



提示 Attention

由于受制于手机QQ的功能,手机QQ空间基本上是以文字为主,没有图片,更没有诸如Flash、Gif之类的动态效果。不过,手机QQ空间能随时随地和QQ好友分享自己的旅途心情,也很不错。

旅行归来 分享心情

“哇……照片这么多!处理起来真麻烦……”
“把相机里好友的照片挑出来了,非常巨大啊,怎么发过去?”
“我拍了些旅行视频,想给朋友们看看,怎么分享呢?”



结束了愉快旅程,满载而归,我们很想在博客上和朋友们分享旅游心得。那么,怎样让自己的博客图文并茂,让自己的照片白里透红与众不同呢?有请我们最后一位嘉宾,擅长照片和视频后期处理的沙场秋点兵同学。



嘉宾小档案:

网名:沙场秋点兵 性别:男 职业:媒体从业者
所在城市:重庆市 爱好:旅游、摄影剪辑 出行人数:自己
出行目的地:福建武夷山

个人表述:我比较喜欢旅游和摄影,每次旅游归来,都要把在旅途中拍摄的照片和视频片段处理一下才敢拿出来给同事好友分享。摄影其实是拍摄心情,数码相机啪啪啪按下快门就完了,更重要的是后期怎么处理。

旅行家经验谈:

由于拍摄设备、拍摄条件和拍摄技术的限制,我在旅游过程中随手拍的照片肯定会有这样或那样的瑕疵,完美的照片想要一次成型是基本不可能的。而大多数照片,只要后期简单的加工处理,看上去就会更漂亮。把照片传到网络相册分享,写博客然后插入照片链接,会让旅行回味无穷。如果拍摄了视频,也可以把视频导出来,转换成合适的格式,传到网上和朋友分享。另外,注意备份原始拍摄素材也很重要。旅游归来的后期处理,就是分享心情。

处理前 先备份

相机里面的照片导出来了,在处理之前需要先备份,通常用刻录光盘来备份,或者压缩后保存到专门的备份盘中。一定要留一份原始数据的备份,在

处理失败之后,可以找回之前的原始数据哦。

照片细节 批量搞定

照片细节的后期处理,对摄影爱好

者而言是一个重要的工作,不过很多朋友旅游回来,常常会问我有没有简单直接,适合摄影菜鸟的办法。办法是有,利用Picasa软件基本的照片修复功能,就能处理照片细节。若是单张照片,可以用Picasa打开对图片进行剪裁、拉直、去红眼等,如果感觉这些太专业了,直接单击“手气不错”,软件就会自动调整照片,以达到最佳的效果,这种傻瓜式的操作非常适合菜鸟。如果觉得一张张修复太麻烦,那就批量处理,选中需要调整的照片,单击“图片/批量修改/手气不错”,即可自动批量完成照片处理。

在线分享旅途照片

如果想给朋友在线分享旅途照片,用Picasa就可以一步到位,直接包办批量上传。操作也简单,在Picasa中,多选点击要上传的照片,点右键(如图6),在



右键菜单中选择“上传到网络相册”，弹出Picasa网络相册登录窗口，填写用户名和密码（若没有账号，根据提示注册即可），登录后，Picasa会启动上传管理器上传照片，选择公开，网友才能看到照片，之后，把照片链接复制下来，发到QQ群和好友分享，他们直接点击链接，就可以看到照片了。

除了Picasa相册和好友分享照片，还可以贴到论坛和群里共享。

提示 Attention

数码照片的原片格式一般都是未压缩的无损格式，占用容量大，为了便于传到网上，需要转换格式才能分享。Picasa格式转换功能较弱，可以用ACDSee批量转换格式。

中转站传无损照片

另外，和朋友一起旅行回来，在各自的相机里面会拍很多对方的照片，需要整理出来，打包发给朋友。这部分照片通常都要求原始格式，压缩后容量仍然比较大，只需上传到QQ中转站（如图7），把地址发给朋友，朋友在有效期限之内收取即可，如果期限不够，还可以七天内续期，提醒朋友及时收取。



写日志 有图有真相

在旅游途中和回来后，会写QQ日志记录心情，没靓图可不行。给QQ聊友分享旅游心情，图文并茂，有图有真相。操作也不复杂，按照常规登录QQ空间写日志即可，需要注意的是，若想将旅程中拍摄的照片插入日志中，可以从QQ相册中选择从本地硬盘上传图片，如果旅游中拍摄的照片已经上传到网络相册，可以使用网络相册中的照片，单击“使用网络图片”，输入图片的网络地址，单击“确定”按钮，即可将照片链接到QQ空间日志中。

发布日志后，可在“权限设置”下将日志设置为公开、QQ好友可见或指定好友可见，单击“更多”，在下拉菜单中选择“推荐日志”，选择分类，填写验证码，单击“确认推荐”按钮，还可以将日志推荐到腾讯微博网站，让网友分享旅游心得。

旅行视频 也要分享

旅行中若用手机或数码相机拍摄了视频片段，若想上传到网站和朋友分享，先需要转换为网络视频支持的格式，然后再上传分享给好友。

转换格式可以采用暴风转码来操作：

首先，添加视频文件。运行暴风转码，单击窗口左上角“添加文件”按钮，将视频文件添加到暴风转码待转换文件列表中；

然后，设置输出格式，暴风转码提供多种格式供大家选择，这里转换视频格式的目的是上传到视频分享网站与网友分享的格式，而目前主流视频分享网站大多采用FLV格式，所以这里选择“FLV”，这时窗口中会出现格式参数（如图8）。单击“更改参数”按钮，在弹出窗口中调整参数，调整后，完成输出格式设置。



最后，完成视频转码。单击“开始”按钮，暴风转码会对添加的文件进行格式转换，并会出现进度条，在预览窗口中可以预览正在进行转换的视频文件，完成格式转换后，文件自动存入默认文件夹。

在线分享旅游视频

完成视频文件格式转换，就可以将

视频上传到一些视频分享网站，分享旅途视频了，我经常用土豆网上传视频，非常方便。

首先，打开“土豆网”首页（http://www.tudou.com/），注册帐号，在注册页面依次填写邮箱地址、昵称、密码、验证码，最后完成注册。

其次，上传视频。用注册的账号登录土豆网，单击“上传视频”按钮，打开“上传新视频”页面，填写标题、简介、设置分类和标签，单击“下一步”（如图9），在新页面中单击“选择文件”，在弹出的“打开”窗口中找到并双击需要上传的视频文件，返回视频上传页面，单击“开始上传”，将视频文件上传到土豆网，土豆网将在30分钟内审核，通过后，网友们就可以看到上传的旅游视频了。



提示 Attention

也可以把视频链接发到QQ空间和群、论坛上和大家分享。当然，视频还可刻录成DVD影碟收藏，或作为礼品赠送给亲朋好友。用WinAVI Video Converter转换为DVD格式，然后刻录成DVD光盘即可，不过由于需要特殊硬件，DVD刻录机硬件支持，在此不再详述。

主持人阿莱 talk

看了上面的经验谈，我认为他们实际上是把电脑、手机、网络以及数码设备玩得纯熟的玩家，只要有心，每个人都可以做到！另外，在本期《电脑迷》光盘上，也为大家准备了暑期旅游圣地推荐专题，希望对大家提供帮助。谢谢嘉宾，谢谢各位读者看完本期节目！接下来是广告时间！广告之后，会有其他更精彩的内容！



升级速递

快车 3.1.0 新增资源探测器，并在资源中心加入视频预览，同时还新增了装机必备、娱乐驿站等功能。此外，改善车库登陆机制和加入任务注释重命名功能。

千千静听 5.5 新增边缘停靠功能，完善桌面歌词拖拽，并优化音乐窗搜索性能，以及兼容Windows7系统。同时桌面歌词可使用背景穿透，并增加桌面歌词快捷键设置。

QQ拼音输入法 2.1 优化核心词库和错音提示词库，扩容自定义短语，同时支持代理和皮肤删除。此外优化输入法管理器列表，并解决游戏中鼠标拖动和输入框覆盖等Bug。

EasyMule 1.1.7 稳定版优化内网穿透传输性能，以及Metalink算法机制。同时修复三个Bug，包括LowidUDP端口映射成功却不能成功发布文件到KAD网络的Bug。

Windows优化大师 7.96 优化对Windows 7的识别，同时调整Vista下的性能提升建议。此外，增加对Intel X58芯片组的支持，并优化部分品牌机自启动程序的识别。



查漏补缺

微软安全公告 MS09-021 解决了几个安全漏洞，如果用户打开含有格式错误的记录对象的特制Excel文件，这些漏洞可能允许远程执行代码。

微软安全公告 MS09-025 修正Windows 内核中四个安全漏洞，这些漏洞可能允许特权提升。恶意攻击者利用这些漏洞可执行任意代码，并可完全控制受影响的系统。

微软安全公告 MS09-019 解决IE中八个安全漏洞。最严重的漏洞导致用户使用IE查看特制网页时允许远程执行代码。



状元榜

状元：QQ 2009 SP2

安全性与娱乐性的提升

本期QQ又一次占据了榜首的位置，在最新发布的QQ 2009 SP2中，最值得一提的功能就是保护用户个人隐私的QQ锁。当用户临时需要离开电脑时，只要用密码将QQ临时锁定，就可以在继续接受消息的同时，避免有心人偷看自己的聊天消息了，可以说是非常人性化的新功能。除此以外，在QQ擅长的娱乐方面，添加了更加好玩好用的表情搜索功能，即除了QQ自带的表情外，可以直接从网上搜索更加丰富的表情，让聊天内容更加“图文并茂”！此次更新，除以上两个亮点以外，还有自拍头像、QQ帮助、好友铃声等新鲜功能，很值得期待哦！

榜眼：飞信3.5正式版

彩信也可以飞起来

对拇指一族来说，飞信可以说是必备工具，然而在以前用飞信交流，却只能发发文字消息，如果想发彩信，对不起，用手机吧！在3.5正式版中，飞信终于推出彩信功能了！用飞信发送彩信的方法很简单，只要右击要发送的好友，选择“发送彩信”，在弹出的对话框中对彩信内容进行简单编辑，最后单击“发送”即可。最重要的是，和飞信发短信一样，发彩信是不收费的，呵呵。除此以外，就是会员特权功能的加入，开通后的八大功能与QQ会员类似，到截稿日止，飞信会员都可以免费开通，感兴趣的朋友赶快试试吧！



探花：搜狗拼音输入法 4.2 正式版

免输英文也顶呱呱

从才接触电脑时的微软拼音，到百花齐放的各种输入软件，本期上榜的搜狗拼音输入法，绝对是花丛里最鲜艳的一朵！搜狗拼音输入法强大的细胞词库和丰富的文字表情就不说了，最新的4.2正式版中，除了中文输入外，最值得一提的居然是英文输入！在输入英文时，搜狗提供了按首选补全和通配符功能，可以用“*”替代遗忘的字母，比如想输入“hello”，却忘记“e”和“o”的位置，直接输入“h*ll*”即可自动补全为“hello”。对于国内用户来说，偶尔需要使用英文时用搜狗拼音输入法，绝对比自己一个字母一个字母地输入简单多啦！

谷歌电子地图下载器

随时享受免费地图

Google提供的电子地图服务已经成为越来越多人出外旅行时查找地理位置的好工具，不过Google地图只能在线使用，对于手机无法上网的朋友来说多有不便，谷歌电子地图下载器是一款基于谷歌电子地图多线程浏览和下载软件，可以高速下载指定的任意经纬度范围的电子地图，并将所下载的电子地图进行无缝拼接，从而使你随身携带Google的免费电子地图，享受旅游的乐趣。



指
名
道
姓

各取所需

古诗词撰写器

人人都可以作诗人

唐诗宋词是我国古典文化的瑰宝，更是千余年来判断人们才学的标准，然而在现代社会，要写一首押韵的七言绝句啥的，嘿嘿，还真有点困难。“古诗词撰写器”是一款可以将你快速造就为古诗词高手的小软件，它自带了许多古诗写作知识和素材，并且能够对你所写的古诗进行评判，给出平仄押韵等细节的参考，从而辅助你写出符合格式和韵律的诗词，不管是对爱玩的朋友，还是文学爱好者，都是一款不错的软件。

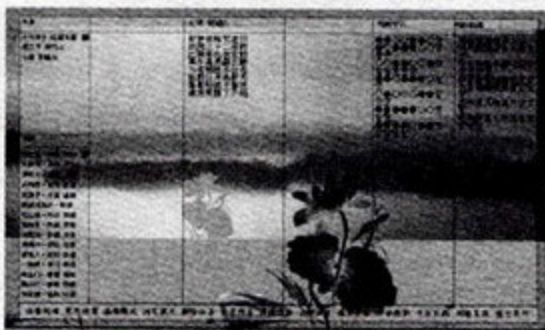

ComicAill

新一代漫画下载好帮手

网上虽然有很多免费的漫画阅读网站，但是在线阅读一是速度慢，二是经常有各种各样的广告，严重影响阅读心情。ComicAill是一款专业的网络漫画下载工具，使用非常简单，只要输入漫画的在线阅读地址，即可自动下载回该漫画的全部图片文件，并提供漫画搜索工具，可同时下载多部漫画，绝对是动漫迷的必备工具。



Office文档管理员

简便高效的Office管理工具

对上班族而言，随着工作电脑里的Office文件越来越多，如何方便地管理就成了一个问题。Office文档管理员提供了简便高效的管理，它可以直接内嵌到Office软件中，通过全盘搜索Office文件并建立数据库，提供快速搜索工具，查找文件非常方便，还可以按照文档日期、目录和指定名称等对文件分类，快速删除不需要的文件，提前预览文件内容，比之普通的文件夹管理，Office文档管理员绝对让你的工作如虎添翼。

Everything

轻量级搜索工具

日常用电脑少不了搜索文件，Windows系统自带的搜索工具实在是太小白了，这里建议长期为找不到硬盘里需要文件而苦恼的朋友试试Everything这款小软件。它体积小，界面简洁易用，能快速建立索引文件，要问有多快，20万个文件只需要一秒钟就可以搞定！另外Everything提供实时跟踪文件变化功能，支持实时搜索和正则表达式等，可谓小块头有大智慧。



追新一族

QQ音乐播放器2009 Beta1 SP1 优化登录体验，并提高下载速度，优化下载流程，并优化乐库播放、添加等操作的响应速度。

Maxthon 2.5.5 Beta4 重点是优化浏览器核心的稳定性，并解决了不少界面方面的问题。

Skype 4.1 Beta 新增屏幕共享功能、生日提醒等新功能，并支持从Gmail、Hotmail、Yahoo!等中导入联系人，以及改进音频和视频性能。

360安全卫士 5.2 Beta 优化恶评插件扫描功能，提高插件清理性能。同时进一步增强自我保护功能，并新增更为智能的ARP防火墙 3.0。

QQLive 2009 Beta3 采用全新的聊天体系，支持创建自己的聊天讨论组，以及悄悄话等新功能。同时完善了聊天管理体系。



软件快餐

快乐大神仙问：Photoshop每次启动的时候都会显示一个窗口，显示一些软件启动信息，这个过程实在是太慢了！简直让人无法忍受！以前我一直以为是电脑配置太低造成的，最近我换了新电脑，可还是这么慢，不知道《电脑迷》的美编们有没有这个烦恼，又都是用什么方法解决的呢？

小编答：Photoshop Speedup是一款Photoshop启动加速辅助工具，可通过设定Photoshop的启动项来提速启动速度。

周联想问：现在的孩子都在学英语，可我认为，孩子应该先学好母语，再去学外语。我家的孩子刚上小学，想问问有什么适合小朋友学汉字的软件，要求活泼有趣，可以一边玩一边学习的，另外词库量要丰富，虽然是给小朋友学习用的，也不能用几天字就学完了。

小编答：汉字经是一款很好的汉字学习软件，对于中小学生学习汉字有很好的帮助作用。它采用满屏幕大幅彩色动画技术，以漂亮的视觉效果，自然而然地吸引孩子们学习汉字，同时提供各种汉字练习、测验和游戏功能，寓教于乐。



视频聊天的假面舞会

文/IT民工

很多人网上冲浪做得最多的事情,恐怕就是用QQ等即时通讯软件与网友进行“海阔天空”的神聊,遇上一些情投意合,而且聊得非常惬意的异性朋友,聊天时间久了难免都要视频聊天,一睹对方芳容,若要想进一步赢得对方的芳心的话,第一印象就非常非常重要。借助于大麦视频特效(以下简称WebcamMax)这款软件来帮忙,可以给你的视频聊天增加很多奇特趣味,在视频聊天窗口上“动动手脚”,往往就能比较好地烘托聊天气氛,拉近彼此间的距离。下文就以常见的QQ视频聊天为例。

设置视频“面具”

当然要在你的视频聊天窗口中取得比较搞怪有趣的效果,首先得在WebcamMax中进行一些设置,然后才能应用到视频聊天窗口中去。

选择视频源

安装并运行WebcamMax,首次运行可以将其设置为即时通讯软件的默认摄像头,进入主界面后,先进行适当设置,首要任务是选择一个“视频源”作为背景效果画面,在“视频源”选项下,有多种方式可以选择,比如本地硬盘中的视频电影、Flash动画、一张图片或者屏幕捕捉背景等,如果你已经连接好摄像头,电脑将自动找到你的摄像头,捕捉到你的摄像头中的画面,并在中间的“当前效果”中预览到画面(如图1)。



加入视频特效效果

接下来就要选择理想的效果,WebcamMax内置了1800多种效果,大体分为变换、面具、花窗、表情、文字效果等几大类,涵盖了包括镶嵌效果、墙纸、电影情景、水、烟雾、卡通表情等等各个方面。点击视频框下的“效果”图标切换到需要添加的效果选项卡下面,在中意的效果上单击即可将其加入到视频画面中,可以加入搞怪的发型、怪异的表情、卡通形象、电影人物等(WebcamMax的这些视频遮罩是可以随头像运动而动的)。如果不喜欢的话,可再次单击取消加入,如果对所有加入的效果都不满意,则单击“清除全部效果”重新开始设置。

这里以加入搞怪“哈哈镜”来说明。为了获取对方芳心,适当搞怪幽默一下,往往能使得你们两人聊天气氛更加热烈。比如添加“哈哈镜”效果。切换到“效果”选项下的“变换”标签下,在左边可以看到许多分类效果,这里点击“哈哈镜”,在右边选择一个头像变幻效果,然后在上面就可以预览到效果,在右边还可以进行相关效果属性设置,可以根据自己的喜好随意地组合各种效果。在视频画面的右边,各种效果也提供了操作的“历史记录”(如图2),方便快速回选。



画面上的“文字涂鸦”

除了添加图片效果,还能添加一些“文字涂鸦”效果。点击切换到“涂

鸦”选项卡下,现在就可以拖动画笔在画面上涂鸦写字了(比如写出“我酷吗”),当然还可以设置涂鸦线条的宽度以及点取需要的颜色,如果不满意可以用橡皮擦擦掉或者撤消重做,满意后点击“应用”按钮添加到画面中。

提示 Attention

如果软件自带的众多效果还不令你满意,可以执行菜单“效果/获取更多效果”命令打开Webcam mac的表情页面进行获取,或者执行菜单“效果/创建新效果”在向导的指引下创作需要的效果。

假面舞会开始啦

经过一番捣鼓,视频设置完毕,现在就打开与对方进行视频聊天,如果首次安装未设置webcam为默认摄像头,可以手动设置一下。打开视频聊天设置向导,在“选择视频设备”时注意选择视频设备为“WebcamMax Capture”,这样一来就可以让视频画面显示为WebcamMax的画面了。当对方看到你的视频画面相信一定会大吃一惊的,丰富的搞笑的视频画面加上你的甜言蜜语,相信定能博得对方开心一笑,由此对你有好感也说不定哦!

提示 Attention

WebcamMax是共享收费软件,在未注册的情况下会在视频画面上显示文字和网址水印,但这并不影响使用。

精彩视频画面轻松录下来

在用WebcamMax的特效与对方视频聊天的过程中,如果对于某个画面特别满意想留住精彩瞬间,或者干脆想把整个过程录制下来,WebcamMax也能轻松实现。点击界面中的“截图”(快照)按钮即可将当前画面保存到“我的文档”下的“图片收藏”下面。点击“录像”(录制)按钮,视频画面右边就会出现录制时间进度,点击停止录制后即可将整个视频过程录制成ASF格式的视频文件,默认保存在“我的文档”下的“我的视频”下面。

根据个人爱好 管理精彩照片



文/武金刚

现在的MM外出时总要拎上相机,遇到风景好的地方不忘拍上几张,时间一长,电脑中便有很多照片都放在一个文件夹,每次翻找照片显得麻烦。为此笔者好不烦恼,怎么样才能管理好电脑中的照片呢?最近笔者发现平时常用于照片浏览的ACDSee工具提供了一个照片管理功能,能方便快速地收集和管理照片。

自动分类省时省力

小王是个摄影爱好者,闲来无事总爱带着相机拍一些相片并保存下来。为了提高自己的摄影技术,小王总将相片拍摄的光圈、快门等参数进行分类,如果手工一张张分确实有些麻烦。此时小王想到了ACDSee的自动分类功能,该功能可以解除亲自整理相片之苦。

自动分类时,首先启动ACDSee程序,随即将相机或存储设备与电脑连接好,然后在打开的自动播放列表中选择“Acquire picture”命令,打开“照片输入向导”,打开一个传输设置向导,根据需要设置。设置后单击“下一步”按钮,程序开始将数码相机等设备上的照片导入到“图片”文件夹中(如图1),导入后的照片可以在ACDSee程序中进行自动分类。以后就能在管理界面中的“自动类别”下方的“ISO速率”、“光圈值”、“快门速度”、“焦距大小”直接筛选出照片(如图2)。

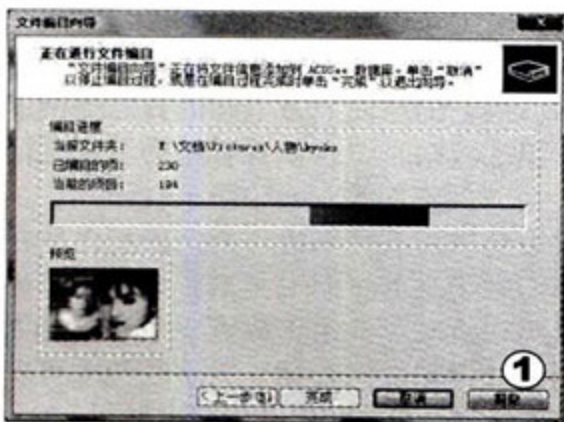

如果要找个广角镜头、大小为500KB以上的图片上传到网站上,只需在搜索栏的“属性”面板里点击“添加”打开“添加搜索准则”窗口,依次点击“EXIF/图像/焦距”,点击“确定”即可添加搜索项。在“焦距”后单击设置,在弹出的“编辑有理数”对话框里输入“18/35”,点击“确定”。再进入“添加搜索准则”窗口,依次点击“文件属性/大小”,确定后设置大小为“大于500KB”。点击“开始”按钮即可搜索到需要的图片。

提示 Attention

除了自动分类外,还可以手动分类,将这照片拖动到相应的类别或等级中,便于日后方便查找。

使用日历整理相片

张MM是个心细的人,每次有什么活动或节日都拍很多照片来庆祝一下。可是照片拍了很多后,时间一长总会记不清哪些照片是哪一天的,如果在照片中通过相片信息一一查找这可麻烦了。ACDSee有“日历”视图功能,可以快速查到照片拍摄的时间。



在ACDSee程序中“视图”项下勾选“日历”,打开日历视图,照片会显示在经过整理的事件列表中,此时可以看到照片以缩略图的形式显示在拍摄的日期中,单击该“日期”在日历下方列出当天所有的照片(如图3)。

在日历视图下,程序提供了多种视图类型,其中包括事件视图、年份视图、月份视图等视图方式,其中事件视图方式下程序只显示拍照日期,在年份、月份视图中可以查看到某年或某月拍照的日期。

提示 Attention

通过日历事件视图,用户可以快速查看同一日期或同一月份拍摄的照片,这样给用户整理照片提供了方便。

隐私相片藏起来

小武最近与MM拍了很多合影,小胖可是经常来自己电脑上骚扰,万一让他看到,岂不耻笑自己。使用ACDSee中程序提供的“隐私文件夹”功能,就可以将这些照片藏起来。

使用“隐私文件夹”时,在视图窗口中勾选“隐私文件夹”打开隐私文件夹列表,在“隐私文件夹”列表中单击“隐私文件夹”,打开密码窗口,第一次使用时单击“创建隐私文件夹”创建一个隐私文件夹的密码。设置后打开隐私文件夹,将需要隐藏的照片拖到隐私文件夹中,这样照片会移动到该隐私文件夹中。以后只有打开隐私文件夹并输入密码,才能看到被保护的图片。

组合方式快速筛选

小小是学校校刊的栏目编辑,总在为设计版面挑选照片,经常为找一些相同尺寸的照片头疼,其实在ACDSee中程序提供了组合筛选功能,可以在所有的照片中快速筛选出需要的照片。

在ACDSee照片浏览界面中,单击“组合方式”右侧的“下拉菜单”按钮,可看到很多筛选方式:关键词、大小、相片拍摄时间以及其它常用的信息。如设置大小为大于1MB,拍摄时间为2009年7月1日,就能把7月1日拍摄的大照片都筛选出来,大大方便快速查找自己需要的照片。

秀永无止境 主流空间面面观

文/赵开代

选择对比空间如下:

传统值得回味: 新浪博客、搜狐博客、
百度空间

个性值得拥有: QQ空间、MSN空间
玩不亦悦乎: 开心网、校内网

网络个人空间不仅仅是单纯记录日志的场所, 个人空间的变化, 越来越花哨, 互动性越来越强, 而网络空间元素也更加丰富, 很多网络服务都集中在这里(相册, 网络音乐盒, 网络互动小游戏)。而空间搬家工具的推出让用户有了更多选择机会, 一个多空间的形式更是数不胜数。在这里我们会告诉读者如何利用不同空间的优势扩大自己的好友群, 让自己成为网络空间红人。

个人空间管理

作为一个优秀的博客空间, 在管理方面应该好用、易上手, 功能需要在同类产品中更全面。那么, 这几款博客产品在空间管理方面, 各自的表现又如何呢?

板块设置

在板块设置方面, 新浪博客直接提供了用户添加、编辑自定义空白模板, 这些模板都是通过加载JavaScript脚本实现的, 不过, 博客平台会自动过滤一些被判断为可能存在安全隐患的代码。搜狐博客提供了博客开放平台, 用户可以自行开发、使用Widget小工具, 可以自行装扮自己的博客板块风格。百度空间允许通过自定义模板的方式, 添加CSS代码来实现各种美化效果或是添加模块。但由此也给恶意入侵者提供了可乘之机, 因而自去年下半年开始, 百度逐

渐屏蔽了部分引发安全问题的“恶意代码”。而QQ空间和MSN空在板块设置却没有特别突出的。

风格设置

新浪博客自定义操作比较便捷, 提供一键更换模板, 还可以自己上传图片。不过, 新浪博客提供的模板数量比较少, 不能与其他博客媲美。搜狐博客3.0版在博客个性化定制方面有了很大的突破, 由原先只能自定义博客首页到现在可以自定义所有页面的风格, 不仅可以使使用博客预设的导航菜单, 还能够自行添加新网页。此外, 搜狐博客提供了上万款主题模板与上千个模块。因此, 从风格设置这个角度来评价, 搜狐博客最优秀。

百度空间的风格设置功能也很强

大, 提供了多达十几万种不同样式的模板(如图1)。



此外, 百度空间还支持用户自定义模板, 只是百度提供的模板都不算精致, 没有搜狐博客提供的模板清秀、美观。

QQ空间在风格设置方面本应是最优秀的, 它提供了大量好看的模板, 其DIY性也特别强, 不过, 这些模板都需要用户支付一定的费用, 因此, 从免费、好用的角度来说, QQ空间的风格设置受到了约束, 毕竟, 有免费的空间, 何必去掏钱玩呢。

生活日志记录

在传统的空间中, 日志功能是最基本也是最主要的, 那么, 这几个流行的空间在日志方面表现如何?

非文字元素插入, QQ空间最丰富

现在, 写博客时都喜欢插入图片、视频、艺术字等非文字元素, 在这个功能上, 这几个空间各自的表现如何呢?

新浪博客、搜狐博客、百度空间、开心网、MSN空间均提供了图片、视频、表情的插入功能, 新浪博客还提供了表格插入功能, 而搜狐博客还增添了“艺术品测试”功能, 可以用来检测博文的质量。而QQ空间表现最为优秀, 除了插入图片、视频等之外, 还提供了截屏功能、影集、音乐、Flash。因此, 在非文字元素插入功能上, QQ空间是最丰富的。

隐私限制, QQ空间更全面

作为博文, 隐私控制功能颇受用户关心, 那么, 这几个空间在博文的隐私控制方面又如何呢?

新浪博客中对博文只提供了允许评论、不允许评论这两个限制, 没有对博文本身提供浏览权限的限制。而搜狐博客不仅提供了评论权限控制及限定非登录用户的评价权限, 还增添了博文发布的浏览权限(是否公开发布), 如果设置为非公开发布, 网友便不能随便阅读了。百度空间在博文限制方面就比较到位, 可以按照需要将博文设置为“公开”、“仅向好友开放”及“私有”等, 这样就可以设置不同类型的日志开放的权限, 给自己小小的空间保留一点秘密。(如图2)。

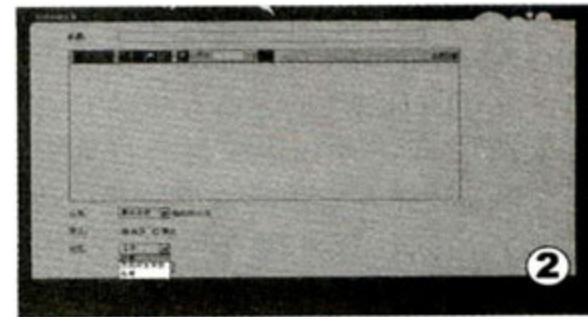

QQ空间则直接在空间访问权限上下了功夫, 权限设置很详细, 可以定义指定好友访问自己的空间, 或者通过密码访问自己的空间。开心网的日志提供了实用的权限, 可以设置日志为私密日记(任何人不许查看, 相当于日记)、仅好友可查看及凭密码访问。而校内网在日志权限限制方面更丰富, 可以设置为仅自己查看、使用密码查看、好友可以查看及同城、同公司、同学校的人可以查看, 符合社交网络中的权力限制。



空间相册大家看



现在的空间都提供了相册功能,那么,在相册功能方面,照片的上传、Flash相册制作、相片分享等方面,各自的表现怎么样呢?

照片添加及上传

新浪博客的图片上传可以直接通过网页页面上上传,也可以使用专用下载工具上传,此外,新浪博客还提供了手机彩信方式完成图片上传,开通了彩信包月的手机用户,可以直接将手机拍照上传到博客相册中。通过客户端上传时,可以批量上传、断点续传,此外,客户端还提供了一些简单的图片编辑功能。

搜狐博客相册在图片上传时也可以通过传统上传方式及使用相册上传助手。而搜狐博客相册的上传助手采用浏览器插件形式,安装后也是直接在浏览

器页面中完成图片上传操作,使用起来很顺手。

百度空间相册提供了1GB免费空间,支持网页直接上传,可以直接通过工具栏中的图片上传功能一次性上传100张图片。不过,百度工具栏受欢迎度一直倍备质疑。

MSN空间提供的相册容量大(达到25GB),单个上传的图片文件最大可以达到50MB,可以通过网页方式上传外,也提供了客户端上传工具,在容量上比较让用户过瘾。

QQ空间相册对于普通用户只提供了400MB的容量(升级黄钻后容量升级为50GB)。图片上传时可以通过普通模式,也可以使用极速模式(一次可上传100张图片),还可以通过手机发彩信的方式上传图片。

而以娱乐为主的开心网、校内网,在相册方面也比较有特色。提供了在线拍照功能,直接借助摄像头在线拍摄图片并保存到相册中。

Flash相册制作

在Flash相册制作这一点,经过实际的使用,QQ相册的“动感影集”功能非常好用,也很实用,这点是非常不错的,我们可以将自己QQ相册中的照片简单制作成“动感影集”。先选择需要创建动感影集的相册目录,然后选择模板,这个是QQ空间提供的,最后保存,一个漂亮的动感影集就制作好了(如图3)。



空间音乐盒对比



日记丢到空间里,图片也丢到空间里,当然音乐肯定也会丢到自己的空间里,这三样就是空间必备的三大件,所以对于音乐的添加管理也是值得关注。

QQ空间音乐盒对音乐的添加管理是很方便,其他空间虽然也可以添加歌曲,但是在多样性上是无法比肩QQ空间音乐盒。

音乐盒的添加方式很丰富,支持本地上传、网络链接以及从QQ音乐直接添加,当然使用较多的方式为网络链接,因为这种方式免费、方便。歌曲添加后,音乐盒对歌曲的管理也面面俱到,可以选择性地将歌曲设置为背景音乐,也可以自建音乐专辑与好友分享心情故事。不得不

说,QQ音乐盒在上传、管理、分享上都是几款空间中最为全面的(如图4)。



空间娱乐互动对比



粉饰后的空间更加靓丽,这个时候就该邀请三朋四友做客了,个人空间发展至今,互动性不再局限于空间本身的留言回复,更新型的互动存在于空间娱乐性。在这个方面开心网带给我们更多的欢乐。

开心网:娱乐无极限

在开心网内,来自五湖四海的男

女老少大家玩得不亦乐乎,什么事情这么开心?还不是几款互动性出色的游戏吸引着我们,“好友买卖”、“争车位”、“买房子”都让我和好友开心的互动。有了互动就有了人气,不需要单纯的回复好友日志,更多的参与XX的投票,认识更多的朋友,那自然你的空间就变得人气十足了(如图5)。

QQ空间:玩的就是人气

为什么说QQ空间互动性不错,因为QQ空间基于QQ聊天,自身的好友人数本来就是QQ空间人气的基石,自然在QQ空间的娱乐性就更好,在这里可以开展“朋友买卖”、“抢车位”游戏。

如果你需要跟朋友间玩玩小的互动游戏,结交更多志同道合的朋友,那么开心网或者校友录是个不错的地方,这里不用像QQ空间需装修,有的就是和朋友偶尔的游戏玩笑,悄悄地躲在办公室,开开心心购买你的朋友,然后取上一个令人开怀大笑的名字,一切都足够了。

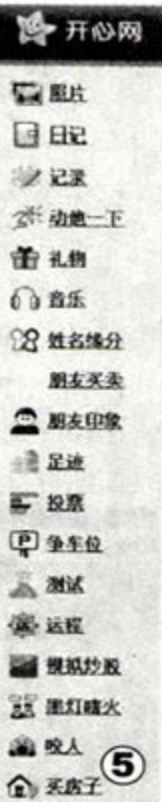

综述

比较这七款主流个人空间,不难看出,每款空间都有各自观点“秀”,在选择的时候可以按需选择,也可以选择同时开启多个空间,因为空间的克隆功能也很好用。

你需要什么

如果你只需要每天记录生活日志,并不需要太多人的关注,也不需要花哨

的装饰,更不需要全面装修自己空间,那么新浪博客、搜狐博客、百度空间都很不错,挺适合你。

如果你需要全面精装修空间,日志、图片、音乐都不能丢下,成为你的网络名片,让大家都认识你,一个有趣的男人/女人。那么QQ空间就不错,好友人气就够足,而且提供形式多种多样的美化风格。每个独立板块都可以单独装修,非常适合此类网络达人。

找回丢失的资料 绝不是天方夜谭

文/永光

谁都会将自己重要的文件、资料保存在电脑中,为日后操作带来方便。不过对于很多人来说,最担心的事莫过于电脑中保存的重要资料损坏或丢失。如果重要的资料、宝贵的照片等等,由于误操作、突然断电、病毒、木马等原因导致损坏或丢失,会造成很大损失。进行数据恢复,成功率低,并且操作麻烦,所以要“备份为主,保存为辅,修复为次”。

上招 资料备份才是王道

对资料的保护,最重要的就是要备份。这里面包括对常用文件的备份,还有对重要数据的备份。到底哪些是常用文件呢?还有哪些重要数据要备份呢?为了避免重要数据遭受灭顶之灾,现在就来备份吧。

备份C盘常用文件

对C盘的保护很重要,C盘不仅仅安装了操作系统,就连打开网页的图片也是保存在C盘,“我的文档”也在C盘,还有系统缓存也在C盘。C盘不停地读写,很容易造成数据损坏。只要能将C盘里的重要数据放在其他分区,就能有效地保护数据,就算C盘损坏也没事。

首先来对“我的文档”进行数据转移,右击“我的文档”并选择“属性”,在“目标文件夹”标签里点击“移动”按钮,在其他分区选个路径,如“D:\ My Documents”,这样即可将“我的文档”的数据移到D分区。

然后来对临时文件、网页图片进行设置,右击IE并选择“属性”,在“常规”标签卡里点击“设置”按钮,在打开的“设置”对话框里点击“移动文件夹”,将Internet临时文件夹路径改到其他分区(如图1),如“D:\TEMP”即可。



接着对系统缓存进行设置,右击“我的电脑”并选择“属性”,进入“高级”标签后点击“性能”栏里的“设置”按钮,然后进入“高级”栏后点击“更改”按钮设置虚拟内存。选择D或其他非C盘的分盘,再选中“自定义大小”,在“初始大小”与“最大值”里均填入“1000”(具体大小为内存大小的1.5倍),再点击“设置”按钮即可完成。

备份文档、图片与视频

最后来对C盘里的文档文件、图片、视频等进行备份,文件备份功能种类繁多,操作方法也有所不同。“文件自动播放工具”是一款绿色的免费软件,操作简单,程序会根据我们的设置对系统中指定的文件进行备份。

启动程序后,可以看到程序提供了五个备份方案,在左侧列表中单击“第一个备份”,进入设置界面(如图2),单击上方的“打开目录”按钮,选中需要备份文件所在的文件夹,随后单击下面的“打开目录”按钮,设置文件备份到的目录。如果只想备份指定文件夹中某类文件,勾选下面的“匹配文件”,并在右侧的文本框中输入正则表达式。如备份bmp



文件,则输入“*.bmp”即可。

输入后,勾选下面的“定时备份”复选框,随后单击右侧的下拉菜单选中一个自动备份的时间,并单击“开始备份”按钮,这样程序会在指定的时间内对设置的文件备份。

提示 Attention

“文件自动播放工具”提供了邮箱备份功能,将自己重要的文件备份到邮箱中,这样即使电脑硬盘损坏也不怕了。

备份聊天记录

不管是QQ版本升级还是其他原因,都可能导致QQ聊天记录丢失。打开QQ2009的消息管理器,选中“所有分组”、“相关分组”或“QQ好友”,点击“导入和导出”后的倒三角,然后选择“导出消息记录”即可开始备份。选择好备份路径并命名,最后点击“保存”即可。

如果硬盘损坏,就算备份得再好也是徒劳无功。将QQ聊天记录上传到QQ服务器上那就爽了。在“消息管理器”里点击“消息漫游设置”按钮,在打开的“消息漫游设置”里勾选“漫游全体好友最近1个月的记录”即可实现上传。当然,也可以在下边选择QQ好友,当QQ好友被添加到右侧窗口后,即可永久漫游与该好友的聊天记录。

备份电子邮件

用邮件客户端收信,方便管理,但它在默认情况下会将邮件服务器里的邮件删除,所以需要进行设置。

打开Outlook,先点击“工具/电子邮件账户”,在电子邮件类别里选择“查看或更改现有电子邮件账户”,然后点击“下一步”,选中要更改的邮件名称,点击“更改”按钮,在“电子邮件设置”窗口里点击“其他设置”打开“Internet电子邮件设置”,进入“高级”标签,选中“在服务器上保留邮件的副本”即可。现在服务器上的邮件不会被删除了,本地的邮件也可以加强备份。

先右击“收件箱”并选择“属性”,然后在“收件箱属性”窗口里点击“自动存档”标签,接着选中“使用这些设置保存文件夹”选项,再选中“将旧项目移至”,最后点击“浏览”设置备份路径,确定即可。

平招 实时操作保存为辅

虽然可以对资料进行备份,但是大家在资料的制作中付出了艰辛。比如在进行Word论文写作时,经过几个小时的写作突然断电,定会让多个小时的工作白辛苦,怎样才能及时保存操作,不让自己重复工作呢?下面就来对常用软件里的操作进行保存。

设置Word的自动保存

为了保证辛辛苦苦编辑的文档不会轻易丢失,MS Office组件中都提供了一个自动存盘功能,有了这个功能就能有效地保护文档数据不会丢失。首先启动Office组件,例如Word。在程序主界面单击“工具”菜单下面的“选项”命令,随后弹出“选项”对话框,切换到“保存”项下,在该界面中有一个“自动保存间隔时间”选项(如图3),勾选该选项并在后面输入程序自动存盘间隔的时间,默认为10分钟,在此根据需要进行设置,如5分钟,单击“确定”按钮即可。以后在Word中编辑文档时,程序就会每隔5分钟



自动在后台存盘。

专用软件帮程序自动保存

MS Office的组件中提供了自动存盘功能,可是一些程序没有提供自动存盘功能,如记事本、画笔等应用程序。要想使这些程序具有自动存盘功能,需要安装一个自动存盘软件。Autosave Your Edit就是一个非常小巧的自动存盘工具,通过简单的设置即可帮助当前程序自动存盘。

提示 Attention

在Autosave Your Edit里单击菜单中的“View/languages/中文简体”项,可将软件变成中文界面。

启动Autosave Your Edit,单击“被保存的程序”菜单后选择“增加被保存的程序”命令,弹出“自动保存程序”对话框,单击“程序名”右侧按钮,在弹出的当前运行的程序列表中选择已运行的“画图”程序。随后在该界



面中的“热键”文本框中根据需要输入存盘热键,并在下面的“定时存盘”项中输入定时存盘的间隔时间,程序默认为300秒。设置好后单击“添加”按钮,该程序就被添加到Autosave Your Edit程序的主界面列表中(如图4)。按照上面的方式,还可将自己经常使用的程序添加到自动存盘列表中(如图5)。

以后在使用“画图”程序编辑图片时,先在任务栏中右键单击Autosave Your Edit图标,在弹出的右键菜单中选择“执行被保存程序”(如图6),程序会自动启动“画图”程序,这样



Autosave Your Edit会在指定的时间内自动存盘。

提示 Attention

勾选“定时备份”复选框,单击右侧的下拉菜单选中自动备份的时间,单击“开始备份”按钮就能定时备份。

劣招 迫于无奈被动修复

再好的备份也可能会出错,怎样才能在出现问题时进行修复呢?最常见的修复就是对Word与文件进行修复。对Word修复还好,因为它有相应的修复功能,但对文件的修复就比较困难了。比如数码相片被删除,如果储存相片的空间被反复读写了,那相片修复无望;但如果在数码相片被删除后就没再进行其他操作,那相片修复指日可待。

Word程序自行恢复

Word程序本身提供对损坏而无法启动的文件的修复功能,我们可以通过该功能进行快速修复。

首先启动Word程序,随后单击Word菜单中的“文件/打开”命令,

弹出一个打开对话框,选中需要打开的Word文档,随后单击“打开”按钮右侧的小三角,在弹出的打开方式中选择“打开并修复”命令,此时Word会自动提醒文档损坏部分并进行自动修复。

恢复数码设备上的照片

有时候总犯一些低级错误,比如数码相机中的存储卡总是等格式化后发现照片还没有导出来,怎么办呢?

首先将DC连接线与电脑相连,启动MediaRECOVER程序,在程序界面中单击“Scan(扫描)”按钮,程序会弹出一个磁盘选择窗口,选项数码相机存储卡的盘符,单击“下一步”按钮,在此选择恢复文件保存的文件夹,再单击

“下一步”按钮,程序还是对当前的分区进行扫描,随后将扫描到的文件显示在文件列表中(如图7)。勾选某个文件后,单击“Save Images(保存图片)”按钮,程序便可以将扫描的图片保存到指定的文件夹中,随后返回“Progress(扩展)”界面,在该界面中单击“Open recovered folder(打开恢复文件夹)”便可将恢复的文件打开,找回被删除的照片了。



文/刘晖

网络中心 便捷第一

在老版本Windows中,和网络有关的操作都比较繁杂,如果要修改网络设置,可能得在系统的不同位置进入。而对新手来说,面临的网络难题有两个:要修改的配置该从哪里入手?如果网络出现问题该如何判断原因,如何解决?而随着操作系统进化到Windows 7后,网络和共享中心使得这些头疼的问题迎刃而解。

简单访问网络中心

在Vista之前,并没有网络中心这个概念,只是通过控制面板、网上邻居等方式来控制网络,比较分散,非常不便。网络和共享中心是从Vista开始提供的,在Windows 7中该功能更加强大,管理网络也更为便捷,本文将以此Windows 7为例,它的大部分内容也可直接应用到Vista中。

要打开Windows 7的网络和共享中心,非常简单,只需要用鼠标左键单击桌面右下角系统托盘中的网络连接图标,在随后出现的菜单中选择“打开网络和共享中心”,就可以直接访问网络中心了(如图1),这里可以轻松便捷地管理系统的网络,设置共享和排除故障都非常方便。



轻松看图表 鼠标点点管网络

现在家庭和办公室很多都配备了局域网,如果希望知道自己局域网中有哪些电脑,用“网上邻居”可以查看,但如果还希望知道这些电脑是通过怎样的方式连接,网上邻居就无能为力了。若网络中有路由器或交换机等设备,希望调整设备配置需要访问设备的IP地址,并不能直接在网络设置上进入。上面的网络管理,在XP系统中需要至少两种不同的方法,非常麻烦。而有了网络

中心,就可以直接以图表的方式查看网络中所有电脑及网络设备的连接情况,只要在网络中心主界面上单击右上角的“查看完整映射”链接,即可看到整个网络的结构(如图2)。

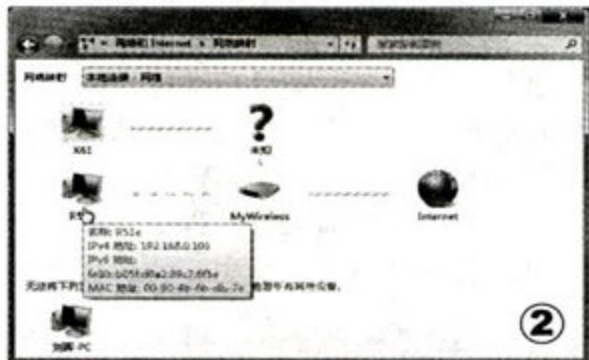

将鼠标指针指向图中的任何一个设备后,还可以直接看到该设备的IP配置信息;如果用左键单击不同设备,还可直接打开设备的内容页面。若单击电脑,则可直接看到该电脑上的共享文件夹;若单击路由器,可直接用浏览器打开设备进行配置。

专家支招: 通过网络中心中网络结构图的方式,可以轻易看到网络中的所有设备情况,并能用“可视化”的方式查看这些设备提供的资源,也可以直接点击设备进行配置。这种做法无疑要比老版本Windows更简单。

组网很简单 共享很方便

在由少量电脑组成的小型工作组网络中,网络资源的共享一直是很多人头疼的问题。问题的关键不在于网线的铺设或网络参数如何配置,而在于共享的创建,而绝大部分网络共享故障都是由错误的设置导致的。

为了解决这一问题,Windows 7中包含了一个名为“家庭组”的功能。简单来说,该功能可以按照默认配置创建一些共享,并直接允许本地网络中的所有电脑访问。在网络中心主界面上,单

击“选择家庭组和共享选项”,即可看到家庭组的选项(如图3)。



在“共享库和打印机”选项下,可以根据实际情况决定要将本机的哪些资源共享到家庭组中;“与设备共享媒体”还可以决定是否允许除了电脑外的其他设备(例如专用的多媒体播放机)访问本机共享的多媒体资源。若有其他Windows 7电脑需要加入该家庭组,只需要在网络中心主界面中单击“可加入”即可。

专家支招: 有了家庭组功能后,可以更简单地设置文件共享,而且功能上也完全可以满足一般用户的需求。最重要的是,因为大部分共享和权限操作都是在后台由操作系统自动进行的,也就尽量避免出了出错的可能。

网络疑难杂症 向导来解决

如果网络出现问题,高手们可能运行若干个命令,根据命令的运行结果判断原因解决问题。对于新手来说,这几乎就是不可能完成的任务。大部分网络故障都和网络参数配置有关,而普通用户可能根本不知如何设置参数,遇到问题也无从下手。在Windows 7中,则可以通过网络中心的疑难解答功能,用向导问答的方式来解决。在网络中心主界面单击“疑难解答”链接,随后就可以看到疑难解答向导界面,这里列出了大部分常见网络故障的类别,只需要根据实际情况选择对应的类别,按照向导的提示,回答不同的问题,稍等片刻即可看到诊断结果。

专家支招: 诊断功能对初级用户来说非常有价值,通过向导式的提问回答,就可以解决大多数网络问题。

有了网络中心,我们不用再记繁杂的指令,不必记住配置的参数,网络配置非常便捷,接入设备一目了然,共享和诊断也不仅是高手的专利,个人用户可以直接搞定网络了。

只有不会用的命令 没有杀不死的进程

文/张富

在使用电脑时,有时程序会出现无响应,并且在结束进程时弹出无法结束的提示。同时很多病毒进程会一开机就运行,用任务管理器怎么关也关不了。

不管是因为程序自身问题引起的,还是因为病毒引起的,对这些杀不死的有害进程,我们必须得赶尽杀绝。

ntsd强制杀进程

系统里提供了ntsd命令,使用ntsd自动就获得了debug权限,从而能杀掉大部分进程。以结束explorer.exe进程为例,点击“开始/运行”打开运行对话框,输入“CMD”后回车打开“C:\WINDOWS\system32\CMD.exe”窗口(如图1),在



这里输入“ntsd -c q -p 1332”后回车,即可结束explorer.exe进程。

ntsd工具进程格式:

命令格式: ntsd -c q -p pid

命令范例: ntsd -c q -p 1332

这就是结束explorer.exe进程,1332为explorer.exe的pid。-c是执行调试命令,q是退出,-p是指用pid来处理。-c q表示不弹出错误提示,-p指定调试由进程ID标识的进程。)



怎样才看到进程的PID

按“Ctrl+Alt+Del”打开“任务管理器”,点击“查看/选择列”(如图2),在弹出的“选择列”对话框里勾上“PID(进程标识符)”,然后点击“确定”。回到任务管理器,就多了个PID的列,这里就有着各进程的PID。

ntsd与其他命令的不同

在Windows XP里,可以利用tasklist和taskkill来杀死进程。tasklist能列出所有的进程和相应的信息。taskkill能查杀进程,如输入“taskkill qq.exe”即可结束QQ进程。我们可以把“taskkill”看成是任务管理器的进行列表,而把taskkill看成是“任务管理器”的“结束进程”功能。但大家都知道“任务管理器”的“结束进程”功能有时无法结束,这时就只能用ntsd来结束。

第一时间

“第一时间”栏目主要介绍最近才被挂马的网站与最新的病毒,同时会在第一时间里给出相应的解决方案,让你真正在第一时间保护好系统。

本期关注病毒

“QQ通行证木马变种EIW (Trojan.PSW.Win32.QQPass.eiw)”

警惕程度: ★★★

病毒特征:病毒运行后会将自身复制到系统目录,然后调用CMD命令自我删除。病毒将产生的文件注入到系统进程,并添加注册表项,以达到开机自动启动的目的。最可恨的是能通过查找窗口、记录键盘鼠标等方法,截获用户输入的账号和密码,并将信息打包发送给黑客指定的网址。

病毒防范方法

将现在的杀毒软件升级到最新病毒库,能有效阻挡通过网页挂马方式传播的病毒。但有的杀毒软件还不能解决,可以下载卡卡上网安全助手6.0来自动修复漏洞。先点击“常用”里的“漏洞扫描与修复”,发现存在系统漏洞。然后点击“详细信息”查看。再点击“全选”,最后点击“修复漏洞”即可解决。

安全互动

你问题 专家答
还有奖品给你拿!

为了更好地帮助大家解决疑难故障,我们特请厂商安全专家为大家在线回答问题,欢迎大家参与。

本期主题 Wscript到底是不是病毒

坛友:防火墙弹出提示,询问我Wscript是否放行,我看到是Microsoft签名,点击“允许”放行了。但我在网上发现有人说Wscript是病毒程序,难道我中毒了吗?

袁金平:其实“Wscript.exe”本身并不是病毒,它是Windows脚本宿主对象模型层次结构的根对象,并可在任何脚本文件中使用。但由于其功能强大,所以会被一些病毒代码利用。如果电脑与平常一样,说明还没被感染。但建议进行全盘扫描,以确保安全。

参与方式:登录“电脑迷”论坛安全版 (<http://bbs.cpcfan.com/forumdisplay.php?fid=98>) 提问或帮助解答。每期都会选出5位幸运读者,各奖一套半年期ESET NOD32正版杀毒软件序列号。



ESET NOD32中国服务中心经理 袁金平

毕业于武汉大学,2005年进入ESET NOD32中国服务中心工作,在电脑防病毒技术工作方面有丰富的经验。

震撼Google引发的QQ盗号全程揭秘

文/黑刀

Google “搜” 到QQ密码

以“inurl:qq.txt ext:txt”关键字为例,用Google进行搜索,在搜索结果中打开有数字的链接,即可发现很多QQ号与密码(如图1)。将搜索到的QQ号登录,发现部分QQ能登录,但部分QQ提示密码错误(已经被别人抢先修改密码)。



1

提示 Attention

“inurl:qq.txt”用于搜索网页上包含“qq.txt”的链接,而“ext:txt”表示搜索的格式为TXT文本格式。

● 为何Google搜索能发现大量的QQ号与密码呢?

以图1中要打开的网页为例,发现打开的QQ.TXT是个文本文件,在QQ.TXT文本里有大量的QQ号与密码。

● 为何QQ.TXT会有大量的QQ号与密码呢?

经过搜索与分析,才发现是由一款叫“QQ木马生成器.EXE”的软件生成。为了揭密生成过程,笔者对整个系统进行了测试。

揭密QQ盗号全过程

双击“QQ木马生成器.EXE”打开QQ木马生成器主界面,发现该软件只有四个按钮,分别是“测试收信”、“ASP收信生成”、“QQ木马生成”与“关闭”(如图2)。通过四个按钮再加

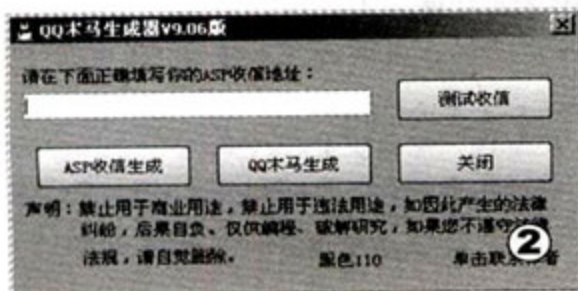

2

上QQ.TXT文本不难分析出偷号过程。

盗号架构流程

1.用“QQ木马生成”生成本地木马,偷取本地QQ账号与密码;

2.用“ASP收信生成”生成个QQ.ASP的网页,本地木马发送数据到ASP网页后生成QQ.TXT文本(这就是Google搜索到的文本);

3.整个流程是否畅通,就可以用“测试收信”来测试。

QQ.ASP源程序分析

这是利用ASP的FSO对象来实现的向一个文本文件写内容的代码。先用“strLogFile="QQ.TXT"”来指定对个文件(QQ.TXT)进行操作。再用“request”来接受提交的数据,分别得到QQNumber(QQ号码)、QQPassWord(QQ密码)、QQclub(登录时间)、QQip(登录IP)。判断“QQNumber”和“QQPassWord”变量的内容是不是空的,如果没收到数据就退出,如果收到数据就向QQ.TXT写入信息,最后用“response.write”发送成功!”来提示收到数据。

生成QQ.TXT需要权限

明白流程后开始测试。首先就是要找个ASP空间,通过Google查找“虚拟主机 试用”关键字,发现了http://www.cnwg.cn提供ASP空间,并有三天的免费试用期。马上注册账号,再用“ASP收信生成”生成ASP网页,点击“上传”即可将生成的“QQ.ASP”传到空间。现在以笔者的空间为例,直接输入http://0821hua.b20.23dns.net/QQ.ASP访问,提示错误,将该网址输入到“QQ木马生成”的“请在下面正确填写你的ASP收信地址”栏里,再点击“测试收信”也会提示出错。测试失败,难道是因为要生成QQ.TXT文件,对服务器要求执行权限高?为了放开权限,只能先放弃虚拟主机,自己在本机上进行测试。在http://0821hua.b20.23dns.net/QQ.ASP网址中,前面的http://0821hua.b20.23dns.net/为虚拟

声明: 本文只作技术探究,因读者自己而对他人造成的任何形式的损失或伤害概不负责。

背景: 近日,用Google进行搜索时,发现一个重大秘密——Google能搜索到大量的QQ号与密码。

主机服务商免费提供,而QQ.ASP就直接放在虚拟主机的根目录。

建立ASP网站服务

将Windows XP的安装盘放入光盘,进入“控制面板”打开“添加或删除程序”,在弹出的窗口里点击“添加/删除Windows组件”,在弹出的“Windows组件向导”里选中“Internet信息服务IIS”,并点击“下一步”完成安装。

提示 Attention

右击开始菜单选择“属性”,在“开始菜单”标签点击自定义,进入“高级”扩展系统管理工具(如图3)。

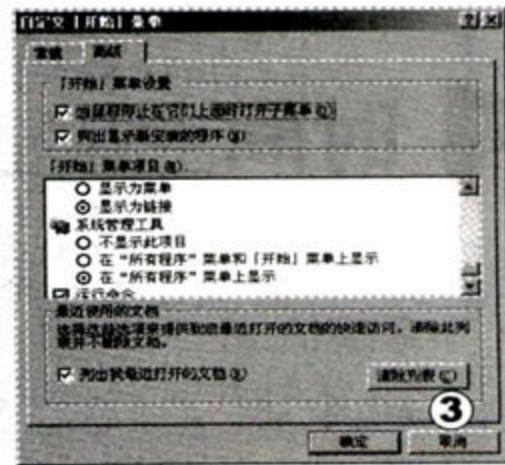

3

给网站设置权限

先点击“开始/所有程序/管理工具/Internet信息服务”打开IIS(Internet信息服务的简称),展开IIS后,右击“默认网站”并选择“属性”。然后进入“主目录”标签卡,选中“脚本资源



4



免费千里眼 看QQ好友在哪里

文/张小华

大家都想看好朋友到底在不在在线, 其实QQ也有看好朋友是否在线的方法, 就是叫“QQ千里眼”。这个功能不但能抓出隐身Q友, 还能实现QQ号短信防盗、Q币防盗与掌控Q友动态, “随时随地和Q友狂聊”。但是它是收费的, 并且是每月收10元。一本杂志几元钱, 但它却要收10元, 真是为开通该服务的Q友不值。如何才能节约下钱来, 又要实现抓出隐身Q友呢?

偷窥 超级视频看隐身

常用的方法很简单, 就是通过点击“超级视频”、“语音”、“传文件”等方式来查看。比如在与对方的聊天窗口里点击“超级视频”, 不管对方“接受”还是“拒绝”都能知道对方是否隐身。

屏蔽 隐身好防偷窥

但如果对方一直不点击呢? 或者对方在QQ面板里进行了设置, 只需进入QQ设置面板, 再点击“系统设置/基本设置”, 在“综合设置”处取消对“自动弹出视频请求窗口”和“自动播放魔法表情”的勾选, 再选中“屏蔽窗口抖动”(如图1), 点击“确定”即可。



偷窥 Q宠漏洞看好友

但电脑迷高手还可以通过QQ宠物“漏洞”来实现。要想知道对方是否隐身, 只需要有个QQ宠物。

打开QQ宠物, 然后右击宠物, 再在“宠物娱乐”菜单里选择“发送宠物炫”。然后点击“选择好友”下拉菜单(见图2), 这里所列的就是你在线的好友, 即使他隐身你也能看见。



访问”、“读取”、“写入”, 并将“执行权限”设置为“脚本和可执行文件”(如图4)。最后点击“确定”。

进行网络测试

进入网站主目录“c:\inetpub\wwwroot”, 先将生成的QQ.ASP拷进来。再在“QQ木马生成器”软件里输入“http://127.0.0.1/QQ.ASP”, 点击“测试收信”即会收到成功提示(如图5)。

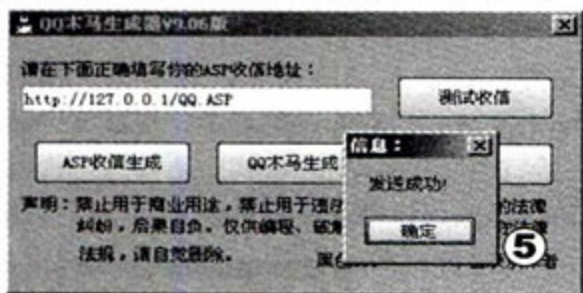

提示 Attention

127.0.0.1为主机IP地址, 只能用于主机对自身的访问。如果需要其他网内电话能访问, 就需要将其改为在网络中的IP地址, 如192.168.0.115。

破解QQ登录

在“QQ木马生成器”里点击“QQ木马生成”生成本地木马, 本地木马

名为“QQ登录器.EXE”。双击“QQ登录器.EXE”, 感觉QQ快捷方式动了一下。右击QQ快捷方式, 选择“属性”, 在“目标”里发现QQ快捷方式已经改变(如图6), 以前是“D:\QQ\QQ.EXE”, 现在变成了“D:\QQ\QQ登录器.EXE”。



收到QQ密码

当QQ运行后输入正确的账号与密码, 可以正常地登录QQ, 与平时没有任何区别。但是, 在IIS服务器这边, 打开QQ.TXT, 发现也收到了正确的账号与密码(如图7)。

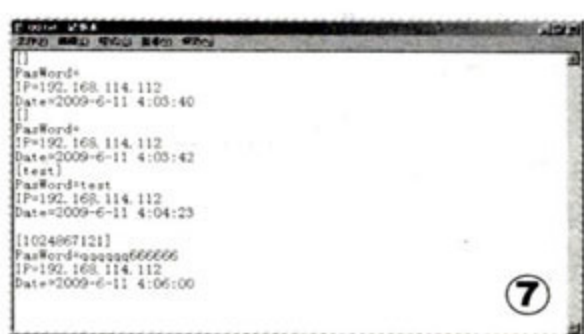

防范QQ被盗

首先要把QQ尽快升级成QQ2009, 本方法还不能对QQ2009产生危害。其实QQ2008的用户也可防范: 在使用QQ时先右击桌面上的QQ快捷图片, 如果快捷图片连到QQ.EXE说明是正确的, 还没有中招; 如果是连到其他可执行程序, 说明已经中招。中招的朋友, 请赶快进入QQ安全中心, 重新设置QQ密码, 再卸载QQ2008程序, 最后安装QQ2009登录即可。

提示 Attention

本文在Windows XP SP2操作系统、NOD32杀毒软件下, 对QQ2008正式版测试通过。

天天免费打电话

文/陈过

大家都知道长话费很贵,怎样才能免费打呢?用《快门》就能实现,让你每天都能免费打电话。

下载安装软件,注册并成功登录后,点击“打电话”标签,然后输入电话号码,再点击“拨号”即可呼叫(如图)。对方接听电话是免费的。

大家看自己还能打几分钟,可以点击右上的滚动条,包括“在账号余额”、

提示 Attention

怎样才能快速得到在线积分?

保持快门在线,就可以根据在线时间的长短,获得相应的在线积分,快门客户端最大化、最小化到任务栏:0.001积分/秒,缩小至托盘:0.0005积分/秒。

“在线积分”、“免费分钟”,点击它们即可进入兑换网页。在兑换时,若超出当日积分兑换总量是不能兑换的,并且要以5分钟开始作为基础值,只能换5分钟的倍数,最高只能兑换100分钟,每天每账户只能兑换1次。

但有的朋友在试用后可能发现不能听到对方说话,这是因为网络原因引起的。如果你的网络状况不好,很可能



导致通话质量下降。此外,通话高峰期线路繁忙,有可能导致通话质量下降,20:00—22:00是通话高峰期,所以在玩《快门》时,建议不要在高峰时间拨打电话。

提示 Attention

为什么不能显示号码?

不显示号码主要是法律禁止这样做,以避免一些不法之徒利用该项特性,制造特殊号码如110,或者您的私人电话号码等来冒充诈骗。

在快门里可以进行玩游戏、聊天、下载、看电影等很多有意思的操作,但通过玩游戏,不但能娱乐,还能快速获得积分。点击左侧的带花的小标,见下方左图红框圈选地方有个“快乐营”,点击后将出现右图的界面,这里有各种活动可以赚取积分、礼品。

该软件已收入本期光盘

妙用通配符 资源批量下

文/大山

当我们在进行英语资料下载时,发现有的网站很BT,比如要下个英语四级题库,进入网页后只能下载“题库1.doc”,要下“题库2.doc”必须进入下一页。然后点击链接,再在迅雷时进行设置,并且这样的操作得反反复复多次,非常麻烦。

其实有个非常巧妙的办法:用迅雷的通配符技术,能快速下载有规律的资源。就以下载英语四级为例,假如它们的

题库地址为: <http://word.server.com.cn/4j1.doc>、<http://word.server.com.cn/4j2.doc>等。

批量下载方法:先在迅雷主界面点击“文件/新建任务/批量任务”,然后在弹出对话框中的地址栏中填入“[http://word.server.com.cn/4ji\(*\).mp3](http://word.server.com.cn/4ji(*).mp3)”。再设置为从1到9,通配符长度为1(如图),最后单击“确定”按钮即可。



Attention

如设置通配符长度由1到99,长度为2,则代表为“01~99”的数值,当然了,我们还可以选中从“a到z”来对字母进行批量处理。

晚上看电影 不再为时间发愁

文/小游

晚上与GF躺在床上看网络电视,很想知道现在是几点,怎样才能看电影全屏播放模式下听到时间报告呢?可用KeyTime来实现。

运行KeyTime程序,点击“选项/选项”,在“选项”窗口里进入“全局热键”标签,选中第一项“报时”即可。现在直接按“Ctrl+Shift+R”就能听到当前时间。如果“Ctrl+Shift+R”与电影播放软件中的键冲突,可以在软件里点击“修改热键”进行修改(如图1)。

在看连续剧时,最怕的就是看着看

着睡着了,怎样才能在自己睡着后将自己“吼”醒呢?先点击“增加”打开“添加任务”窗口,在“任务类型”里选择“提醒”。然后在“提醒声音”里选择“声音



文件”,点击“路径”后的浏览,指定一个声音大的歌曲。再选中“提醒窗口震动”,并点击“打盹模式”,勾选“提醒窗口退出后,每隔60秒再提醒我”(如图2),这样歌曲就会不停地播放,直到把我吵醒为止。那这个任务什么时候执行呢?最后进入“计划”标签,设置为“每隔1小时”即可。



该软件已收入本期光盘

图片变字符 实现个性签名

文/家民

在论坛里回复时,会带上自己的签名,可论坛的签名有很多限制,只能输入字母,不能有链接或图片。怎样才能让自己的图片变成签名呢?或许你认为这是天方夜谈,给你推荐一款小工具就让这变成现实。

打开Image2Html软件,先设置显示

提示 Attention

GBK的文字编码是双字节来表示的,即不论中、英文字符均使用双字节来表示,只不过为区分中文,将其最高位都定成1。

至于UTF-8编码则是用以解决国际上字符的一种多字节编码,它对英文使用8位(即一个字节),中文使用24位(三个字节)来编码。对于英文字符较多的论坛则用UTF-8以节省空间。UTF-8编码的文字可以在各国各种支持UTF-8字符集的浏览器上显示。比如,如果是UTF-8编码,则在外国人的英文IE上也能显示中文,而无需他们下载IE的中文语言支持包。所以,对于英文比较多的论坛,使用GBK则每个字符占用2个字节,而使用UTF-8英文却只占一个字节。

字符为“8”,背景色为“黑色”,页面编码为“UTF-8”,设置每行宽度为200(根据论坛签名的长度而定)。然后设置字符为“小”,输出颜色为“彩色”。再在“转换单个图片”栏点击“浏览”图标,选择自己喜欢的照片,再选中完成后打开文件。最后点击“转换”按钮即可生



提示 Attention

中文字符宽度推荐50,不过还是推荐用英文字符,中文字符的转换效果远不及英文字符效果。英文宽度推荐200(默认的即为200)。

成(如图1)。

在很多时间,因为论坛签名是有长度的,所以大家在进行图像转换时,上传的图像要小,这样生成的字符才会短。

转换完成后,会在本地自动生成并打开一个网页文件,已经将图片变成字母了,现在将网页里的内容复制到论坛签名即可完成(如图2)。



该网页图片不止在论坛签名里有用,也适用于QQ签名。并且在与大家聊天时,可以直接选中该图片文字,然后按“Ctrl+C”复制,再进入QQ聊天窗口,按“Ctrl+V”粘贴,可直接发送给QQ好友。

该软件已收入本期光盘

对话框文字完全抓取

文/张兵

有时系统出问题会弹出提示框,很想在百度里去搜索到底是什么问题。可搜索时,发现提示框里的文字不能直接复制,而要一个个输进去。怎样才能将提示框里的文字都提取出来,到目前为止还没有什么好办法。用抓图软件,抓下来的错别字很多,并且格式混乱。怎样才能按格式准确地抓下文字呢?

除了自己一个个字地打下来外,最好的方法就是用Windows Text Copyer这

款软件,能自动抓取对话框中的文字。

运行它后选中“置顶”,然后点击“查找工具”,这时按着鼠标不要放,发现鼠标变成了“查找工具”图标,这时将鼠标移动要抓取的位置。松开鼠标即可在窗口栏显示出抓取到的文字(如图)。

现在打开百度(www.baidu.com),将抓取的文字复制到搜索栏,点击“百度一下”即可找到相关的解决方案。



提示 Attention

Windows Text Copyer能抓取的内容包括:程序里的按钮、加密的网页、加密的PDF、程序的工具栏、图片里的文字图案等。

该软件已收入本期光盘

巧设置在IE8里用迅雷看看

文/陈相汁

最近闲来没事,安装个Windows 7来玩玩。用着很爽,但用迅雷看看时,系统总是提示未安装迅雷看看组件。可按照系统提示进行安装,还是不能播放。卸载后重新安装,依然如故。

究竟是何原因呢?原来是IE升级到8后,需允许加载“shenzhen thunder networking technologies ltd”中的“broadband download,thunder in a flash”才可以使用迅雷看看。点击

该提示条(如图)后会出现一个列表,选择“在所有网站上运行加载项”,加载播放控件完成后,按F5键刷新即可播放。现在在Windows 7里也能享受到迅雷看看了,真爽。



让百度搜索建议更加智能化

文/大家东流

在使用IE8的正式版本时常常会碰到这样的问题,在默认设置下使用百度搜索引擎时,始终无法获得相应的搜索建议。可以利用最新版本的Windows 7优化大师来解决这一问题:在正式操作之前,首先请确保IE已成功添加百度搜索引擎。

初次运行时,建议创建一个系统还原点。进入Windows 7优化大师的主界面,单击打开IE管理大师,切换到“IE定



制”面板(如图),在这里勾选“开启IE8搜索建议功能”复选框,单击右下角的“保存设置”按钮,确认之后即可将此设置应用到系统中。重新打开IE浏览器,现在我们使用百度搜索时,就可以享受到动态的搜索建议效果,是不是很简单?

提示 Attention

其实Windows 7优化大师主要是针对注册表中的“HKEY_CURRENT_USER\Software\Microsoft\Internet Explorer\SearchScopes”项目进行了相关的更改,所以修改前最好备份一下注册表,出现问题后可以即时修复。

用快车直接看影片

文/大家东流

虽然快车是朋友的下载主力军,不过如果只用它来当下载工具就太浪费了,其实它还有另外一个比较实用的地方(这里,笔者以3.1版本为例)。

想必你会利用快车下载那些精彩的电影大片,如果每次都需要等待下载完成之后再欣赏,确实也太麻烦了。其实,如果你的网络条件比较好的话,可以省去

这一步,直接看影片。从主界面左侧的任务列表中选择“资源中心”,包括今日最新、热门电影、热播剧集等类别,除了原有的“下载”按钮之外,可以在这里看到新增加的预览按钮,单击摄像机状的预览按钮,等待片头广告播放和文件缓冲的过程结束之

后,即可在预览窗口中直接欣赏精彩影片(如图),可以看到画质与下载完成的影片其实并无什么区别。



有求必应 图片视频轻松找

文/周文娟

很多时候都需要在网上找一些图片或视频,可得到的搜索结果却往往不尽如人意。不过可以尝试一下微软推出的Bing搜索,它会带来不一样的搜索体验哟。

要什么图片就有什么

在浏览器中访问http://cn.bing.com,几乎所有的搜索引擎都提供了图片搜索的功能,但如果要论筛选功能,恐怕还是Bing更为出色。这里提供了大小、布局、颜色、样式、人物等多种分类方式(如图1),可以直接筛选出相应类别的图片,例如墙纸、头像、黑白等,鼠标移



到某一幅缩略图上,可以查看到分辨率、文件大小、来源等信息。

很多时候,好不容易筛选出一幅自己所需要的图片,但数量显然是不够,总是希望能够再多找几幅,不过往往必须由人工进行筛选,既麻烦而且也浪费时间,其实还有更简单的方法。

鼠标指向某一已经确定的目标缩略图,从浮动菜单中选择“显示类似图片”,此时可以启动一个更精确的搜索进程,所获得的就是Bing帮助我们搜索结果中自动筛选出来的目标图片,这下就方便多了。

找视频也要直奔目标

不久前,老赵的学校为每位教师配置了一台笔记本电脑,虽然是所谓的主流商业配置,但某些关键硬件的配置仍然不是太高,每次搜索视频时,不是太卡就是略有变形,观赏效果总是不尽如人意。不

过,Bing的视频搜索却可以帮助老赵找出符合要求的视频内容(如图2)。

进入搜索结果页,由于笔记本电脑是宽屏幕,因此老赵在“屏幕大小”类别下选择了“宽屏”,这样可以获得最适合的欣赏效果,至于分辨率嘛,由于机子使用的是集成显卡,内存和显存都是中规中矩,看来还是在“分辨率”类别下选择“中”或“低”更为妥当一些,经过这样的两轮筛选之后,所剩下的视频内容就比较适合笔记本的胃口了,将鼠标指向某一视频的缩略图,Bing会自动提供30秒的预览,同时还会播放声音,这自然令老赵大喜。如果你比较钟情于某一特定网站的视频,那么可以在“视频来源”类别下指定,虽然只有国内的几家视频分享网站,不过相信也已经完全足够挑选。



玩游戏也要提高输入速度

文/大江东流

对于喜爱游戏的朋友来说,在玩游戏的过程中,如果能够在第一时间与战友、对手进行即时交流,确实是一个非常过瘾的事情,但如何在交流过程中获得高的输入速度,却是需要好好考虑的,否则可能会影响游戏战绩哟。

其实,如果你使用QQ拼音输入法的话,可以很轻松实现即时交流。调出“QQ拼音输入法2.1属性设置”对话框,切换到“词库管理”面板,不过这里并没有提供需要的游戏词库,单击“更多分类词库”下载,选择“游戏/网游”类别,此时会在浏览器中自动打开QQ拼音分类词库的站点(如图1),这里提供了《魔



兽世界》、《地下城与勇士》、《QQ音速》、《诛仙》、《传奇》等热门网游的分类词库,可以查看到某个词库的具体信息,单击“下载词库”按钮将相关的词库文件下载回来。

单击“添加词库”按钮,此时会弹出“打开”对话框,请将“文件类型”设置为“QQ拼音分类词库文件”,找到刚才下载的分类词库文件(*.qpyd),确认之后即可添加到词库列表框中,需要提醒的是这里的“版本时间”条目会显示



为“等待下载”,请单击“立即更新选定词库”按钮完成更新。这里已经添加成功“魔兽世界”和“传奇”两款分类词库,以后在玩这两款游戏的时候,你的输入速度会明显提高(如图2)。

其实,其他一些主流的拼音输入法也提供了类似的功能,例如搜狗拼音输入法,访问<http://pinyin.sogou.com/dict/>页面,选择“电子游戏/网游”,下载之后直接双击安装,然后就可以在“搜狗拼音输入法设置/细胞词库”对话框中找到刚才所安装的网游词库。

紫光华宇拼音输入法官方网站也可以找到名为“娱乐”的词库(<http://www.unispim.com/wordlib/index.php>),其中包含网络游戏中的人物、种族、道具、攻击方法、技巧等常用词汇,以及棋牌、麻将、健身类休闲游戏词汇和传统游戏词汇,也可以选择《紫光魔兽》、《梦幻西游》等专用词库。

加加拼音官方网站只提供了《魔兽世界词库》等少量的游戏词库供下载(<http://dir.jjol.cn/Pyjj/down.aspx>),感兴趣的朋友可以一试。

别让整文翻译驴唇不对马嘴

文/会笑的鱼

谷歌先前的整文翻译功能并不好,经常会出现驴唇不对马嘴的现象。不过,它最近推出了一个翻译辅助系统,可以极大地改善这种状况。该服务除提供了自动翻译结果外,还提供了他人翻译结果供你参考。同时还可利用它提供的双语字典等功能,对翻译结果进行修改及完善。

第一步:登录“translate.google.com/toolkit”页面,登录后进入相应的页面(如图1),以后只要是通过谷歌翻译辅助系统翻译的文件将保存并出现在该页面右侧的列表中,而且还可以作为以后翻译的修正参照。

第二步:在页面右侧单击“Upload(上传)”按钮,根据要翻译的文件类型,在出现的页面中切换到不同的标签。如果要上传并翻译本机的文件(文件类型包括TXT、DOC和HTML等,上传文件的大小不能超过1MB),则选择“Local file”;如果要翻译指定网站中的内容则选择“Web Page”;有时候写论文会需

要用到维基百科里面的知识,这时可以选择“Wikipedia article和Knol”。



如笔者要翻译本机中的DOC文档,可切换到“Local file”标签,在“Browse your computer to select a file to upload(浏览电脑并选择上传文件)”项中,单击“浏览”按钮,打开相应的对话框,选择好要翻译的文件,单击“打开”按钮。在“What do you want to call it(你想将它命名为)”和“Translate To”项中,分别设置好翻译后的文件名和要翻译的语言,单击“Upload for translation(上传翻译)”按钮(如图2),即可完成文件的翻译工作。



页面左侧显示是原文,右面显示的是翻译结果。如果觉得该结果不准确,可以用人工方式对文章进行编辑。在编辑的过程中,可以利用一些工具,单击页面右上方的“Show toolkit(显示工具箱)”按钮,相应的工具就会出现在下方。其中用得最多的是“Translation Search Results(搜索翻译结果)”,系统将自动在网络上搜索对该文章或选定句子的相关翻译,如果有则将它呈现出来,供你参考。编辑完毕,单击“Save&Close(保存并关闭)”按钮,可以将文章保存在Google服务器上,以后你可以在如图1所示的页面右侧看到这些文章。

通过对翻译的修正,使得译文更符合实际的语境,而非机械式的词义转化,从而避免了译文驴唇不对马嘴的情况出现,这才是大家都需要的吧。

QQ空间新信息提示要按需设置

文/引火虫

登录QQ之后,在主界面左上角的头像下方可以看到一颗小星星(如图1)。从这个名为“QQ空间信息中心”的图标,可以知道自己的QQ空间有多少条新信息未读,这些信息包括评论、留言、回复、礼物、最近有更新的好友等等,可以说内容相当丰富,但每次点

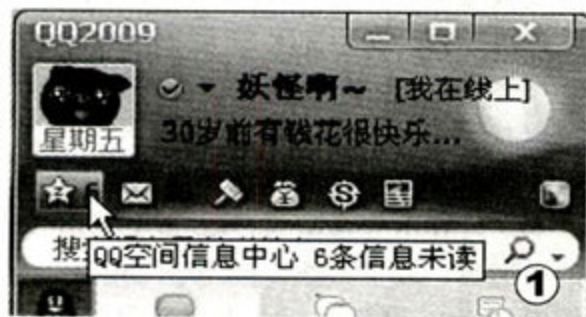

击此按钮登录QQ空间后,都会发现根本没什么需要看的消息。如果你希望自行定制这个提示的内容,可以按照下面的方法进行操作:

首先点击QQ主界面的“QQ空间信息中心”图标登录自己的空间,默认将打开“个人信息中心”,单击页面左侧应用列表中的“空间设置”,进入“空间设置”页面后,切换到“其他设置”标签页,找到“选择QQ上空间新信息的数字提示内容”项(如图2),根据自己的需要重新设置即可,比如不想关注好友更新,那么可以选择“只提示别人对我的评论或留言的回复数等”,如果

希望恢复关注好友的更新,则选择“提示重要新信息”。选择好后,单击“提交”按钮完成设置,下次登录QQ时就会发现“QQ空间信息中心”图标后的数字少多了!

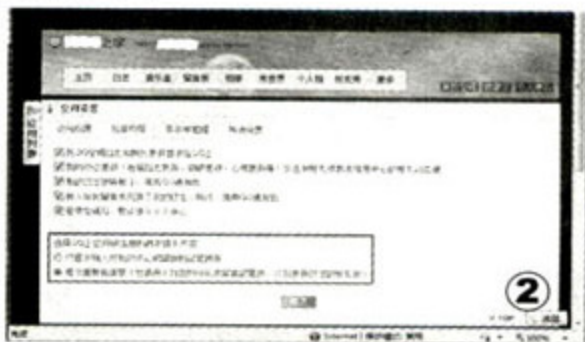

提示 Attention

如果只是不想显示部分好友的更新提示,也可以切换到空间的“好友管理”页面,关闭相应好友的“接收动态”。

登录WebQQ 从桌面双击即可

文/天地之间有杆秤

要说WebQQ最普通的使用方法,就是登录“http://web.qq.com”,按照提示输入自己的QQ号码、密码和随机验证码,然后就可以使用WebQQ了。不过用得多了,每次都如此操作,似乎麻烦了些。其实,如果你的计算机只是自己一个人使用的话,完全可以在桌面



上为其创建一个快速登录的图标,这样双击就可以使用了。

首先请按照正常步骤登录WebQQ(如图1)。可以在页面右上角看到创建桌面图标、锁定、退出等按钮,单击“创建桌面图标”按钮,此时会弹出“文件下载-安全警告”对话框,系统会询问是否打开或保存一个名为“WebQQ.url”的文件,选择保存路径为桌面,即可在桌面上创建一个快捷方式了,以后需要登录WebQQ的时候,直接双击桌面上的WebQQ图标,即可打开WebQQ聊天了。如果嫌默认的图标不好看,可以右击快捷方式选择“属性”,在打开的属性窗

口中,切换到“Web文档”选项卡,单击“更改图标”按钮(如图2),在弹出窗口中设置相应的图标。怎么样,是不是很方便呢?



提示 Attention

如果你是在办公室使用WebQQ,担心离开后有人使用自己的电脑,可以单击“锁定”按钮,或者使用“Ctrl+Alt+L”组合键,就可以既不让人看到自己的聊天信息,同时又可以保持在线状态了。

淘宝卖家 让顾客管理更方便

文/Aa酱

在默认下,阿里旺旺有“买过东西”、“卖过东西”和“未分组”三个分组,对于卖家来说,这样的分组是远远不够的。所以很多卖家都习惯新建很多分组,比如“熟客”、“新客”、“淘宝同行”等,然而问题在于,所有的分组都各自独立,如果有新商品上架,需要向所有顾客群发消息的话,就

得各个组挨个发送,很不方便。

以阿里旺旺 2009为例,在联系人列表中的“卖过东西”分组上右击,选择“添加子组”(如图),输入要建立的新组名称即可。如果需要把已有的分组归入到一个统一的新分组下,则选择“添加组”,输入新组名称,如“顾客”后,将所有顾客的分组选中(按下Ctrl键即可同

时选中多个分组)并拖曳到新组“顾客”下即可。这样,当需要向自己的所有客户发送新商品信息时,就只需要在第一级分组上右击选择“向组员群发消息”即可。



没装Word 2007 一样查看X文档

文/一江春水

Word 2007默认文档格式是“.docx”,然而这类后缀名带“X”的文档,别说没有安装Word的朋友了,就连安装了Word 2003(及早期版本)的朋友也无法打开。可是现在的情况是Word 2007和2003并存,如果自己习惯使用2003的版本,别人却发给自己一个“X文档”该怎么查看呢?

打开IE浏览器,访问网页<http://www.codeplex.com/OpenXMLViewer>,单击页面右侧的“Downloads”文字链接,

在随后打开的新页面中单击第一项“OpenXMLViewer_Win_IE.zip”进行下载(如果你习惯使用的浏览器并非IE而是Opera、Firefox等第三方浏览器,只要单击该页面中相应的链接下载即可)。解压后双击运行“OpenXMLViewer_Win_IE.msi”安装文件,按照提示完成安装即可。最后重新启动IE浏览器,按下“Ctrl+O”组合键,在“打开”对话框中单击“浏览”按钮,在弹出对话框中将文件类型设置为“所有文件”,即可顺利打开需要查看的“.docx”文件了(如

图)。如果你在家里没有安装Office系列软件,或者安装的是Office 2003,那么不妨利用本文提供的方法,将IE浏览器变成“.docx”文档的查看利器。



顺藤摸瓜 音乐专辑一网打尽

文/Aa酱

常常会有这样的事情:偶尔听到一首歌曲非常对自己的胃口,想要听到更多同一位歌手演唱的歌曲,然而这个时候问题来了,在网上搜索,自己听到的那首到处有,其余的不是找不到,就是找不全,非常郁闷。其实用酷我音乐盒就可以搞定了。

打开酷我音乐盒,切换到“网络曲库”选项卡,在上方的搜索文本框中输入自己听到的那首歌曲的名称,然后单击搜索按钮旁的三角形下拉按钮,在展开菜单中选择“搜歌名”,稍等片刻搜索结果就出来了(如图1)。一首歌可能会有同名的情况发生,只要双击相应的歌曲直接试听,即可判断哪首歌是自己需要的。确定



后切换到“正在播放”选项卡,点击下方的“信息”按钮,在新页面中会详细介绍这首歌曲的歌手、专辑名称等信息,点击“所在专辑的全部歌曲”中的歌曲,即可开始试听(如图2)。如果需要下载到本

机的话,也很简单,右击正在试听的歌曲并选择“下载歌曲”即可。



提示 Attention

如果想听该歌手演唱过的所有歌曲,只需要在“信息”页面中,点击左侧介绍中歌手的名字,即可在新页面里看到该歌手演唱过的所有专辑,直接进入相应专辑试听即可。也可切换到“网络曲库”选项卡,输入该歌手的名字,并选择“搜歌手”。

下载也可以让迅雷代劳

文/引火虫

下载时常常会遇到这样的问题:好不容易找到的资源,下载速度却过于缓慢,二十四小时挂机下载又不现实。其实,只要你是迅雷会员,就可以利用“代理下载”功能实现这一不可能完成的任务。

迅雷的代理下载功能是先由其服务器代替我们完成下载,然后再从服务器上下载回本机。免费注册迅雷会员后,直接打开浏览器访问“<http://daili.vip.xunlei.com>”,按照提示输入自己的

迅雷账号、密码和验证码后登录迅雷会员区,单击页面左侧的“进入任务管理”链接,这里提供了普通任务、BT任务、电驴任务等三种选择(如图),以添加一个普通下载任务为例,单击“天极普通任务”按钮,在弹出页面中输入相应的URL地址,单击“开始下载”按钮即可。对于VIP1级别的会员来说,可以获得容量为1G的专属硬盘空间,最多可同时下载2个任务,最长保留时间为7天,你可以在

7天之内登录自己的迅雷会员页面,勾选已完成下载的代理任务,单击“下载到本地”按钮即可以不低于100KB/s的高速将其“拉”回本地计算机,有需要的朋友赶紧试一试吧!



Gmail用跳跃列表 新邮件早知道

文/痛并快乐着

很多用户用Gmail邮箱来和他人进行电子邮件的交流。不过,Gmail并不能在桌面上直接通知新邮件收到的消息,对于需要即时了解Gmail邮件的人来说并不方便。如何才能第一时间获得Gmail邮箱中的最新内容呢?现在利用一款名为“Gmail Notifier Plus”的小工具,配合Windows 7系统的跳跃列表功能,就可以在第一时间提示用户信箱中有新邮件。

首先运行配刊光盘里的“Gmail Notifier Plus”汉化版,解压后运行文件夹中的可执行文件。这时在弹出的窗口中,工具会提示用户输入Gmail账号密码(如图1),以及定时检测新邮件的时

间。设置完成以后,该工具将自动隐藏到系统的工具栏中。一旦发现邮箱中有新的邮件,新的邮件数目就会在图标中显示出来。如果账号密码设置有误,工具就会提示你“请检查账号设置”。

该工具是基于Windows 7系统的跳跃列表功能开发的,在其他系统上无法运行。将鼠标移动到工具图标上时,就可以很方便地预览到新邮件的信息内容。如果一下子接收到多封新邮件,可以通过箭头在不同的邮件中预览查看。当用户想查看某封邮件时,点击预览窗口中的“打开”按钮,工具就可以调用浏览器完整地展示

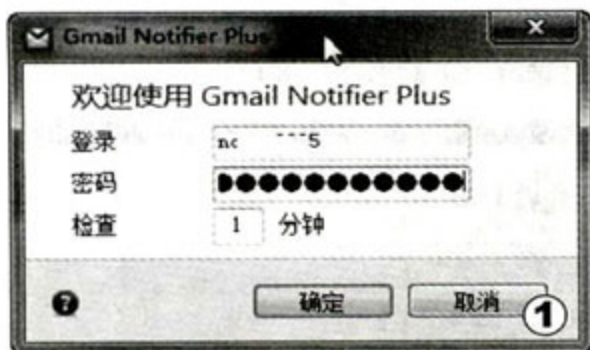

邮件的内容了(如图2)。

在工具图标上点击鼠标右键后,可以看到“未读”和“任务”两大分区。在“未读”中分别显示的是未读邮件的标题。另外通过“任务”中的命令,不仅可以手工检测最新的邮件信息,还可以进行邮件的编写、查看收件箱内容,以及更新其它的Gmail账号密码等,方便快捷地管理新邮件(如图3)。



便利的跳跃列表功能

Gmail 新邮件提醒功能是基于Windows 7 新特性跳跃列表(Jump Lists)开发的。简单来说,跳跃列表可以快速方便地打开最近使用过的文件。跳跃列表存在于开始菜单和任务栏中。而Gmail Notifier Plus正是采用了Windows 7的跳跃列表功能开发的,非常方便。

TIPS

玩网游 IE 8也玩马甲多开

文/刘晖

现在最流行啥网游? WOW? NO,是WebGame网页游戏,简称“网游”。不需装客户端,只要用浏览器打开网页,就能直接玩游戏。以开心网或者QQ空间为代表,很多朋友都在开心地偷菜和抢车位。而在玩网页游戏时,常常需要申请小号“贩卖人口”或“停车”,而一次登录一个号太麻烦,有没有其他办法,能开多个马甲玩网页游戏呢?用浏览器多账户登录同一网络服务就可做到。

个网页,再次打开新窗口,并进入同一个网页时,网页会显示为已登录,第二个账户没有登录的机会。这是因为在IE 8中,默认所有窗口和标签都将共用同一套会话Cookie,这样不管打开几个标签或窗口,只要在一个窗口里登录,其他窗口里都将使用相同的账户显示内容。如果希望同时使用不同的账户登录到同一个网站,就会遇到问题。不过,通过简单的设置,在IE 8中,同样可以达到马甲多开的效果。解决IE浏览马甲多开问题的方法有两个:

第一招 新建会话 多开马甲

在IE 8中,若还没有打开菜单栏,按下键盘上的Alt键打开菜单栏,然后依次选择“文件/新建会话”(如图),IE会自动打开一个新窗口,该窗口所在会话和原窗口所在会话是完全隔离的,不会共用会话Cookie,因此可以放心打开多个会话,使用不同的账户登录。

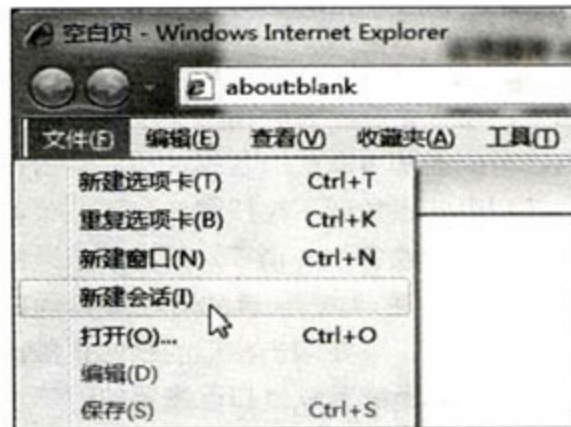

第二招 快捷方式参数 点击多开

如果觉得第一条技巧麻烦,也可以创建一个带有特殊参数的快捷方式:“iexplore.exe -nomerge”,然后将该快捷方式放到桌面或快速启动栏等方便的位置。这样,以后若需要使用一个新的账户登录时,点击该快捷方式启动IE即可。

小窍门

IE浏览马甲多开的其他用途

若用网页版QQ多账户同时聊天,或用不同的马甲在同一论坛灌水,也要求同时打开两个或更多IE窗口访问同一网站,用上述IE浏览马甲多开的方式,也可轻松实现。

TIPS

网游多开马甲的原理

网络游戏对账户身份的判断通常是两种:Cookies和IP地址。网吧采用固定IP上网而无法限制IP,只能让Cookie和进程绑定。魔兽等传统网游只允许一个进程拥有一个Cookie来防账号多开。而用IE浏览器玩WebGame,在Cookie和进程方面则没有此限制,可以很方便的多开马甲。

在老版本IE中,这种做法完全可行。若升级到IE 8,这样做就会遇到只能登录一个账户的问题:一旦一个账户登录了某

批处理 让QQ回复更有效率

文/王卫华

用QQ久了,朋友多,群也多,若混上小小的群管理员,除了会经常收到好友和群消息之外,还会收到各种群申请,需要回复的消息也很多。若在很长一段时间未登录QQ后,再次登录,会有很多未读消息在QQ系统托盘不断闪动,需依次点击查看和逐条回复,需要时间,非常麻烦。有没有办法,能方便快捷地处理庞杂的QQ消息呢?

装好QQ2009后,输入账号密码正常登录,在离线一段时间再次登录后,在系统托盘上会不断跳跃闪动离线消息,如果把鼠标移动到QQ系统托盘上,可以显示目前离线消息的条目和信息数量(如图1)。这时如果点击消息,会弹出消息框进入人工逐个回复模式,非常麻烦。

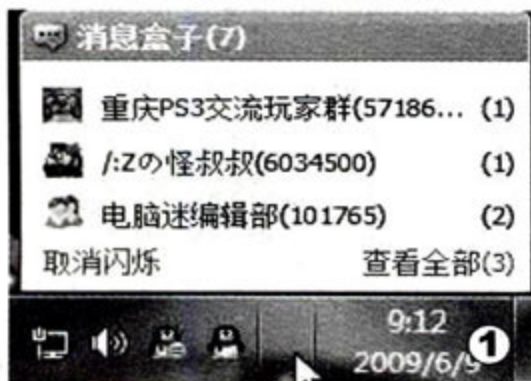

这时,点击系统托盘上显示的“消息盒子”,或是在QQ聊天上方靠右处点击进入“消息盒子”

(如图2),就可以进入消息盒子的界面。在消息盒子的窗口中(如图3),我们可以看到全部的QQ消息,包括未读和请求两个选项卡。未

读的离线消息,在此处已经一屏全部列出来了,而且列出了信息的目的预览。例如,有人发给你文件,在这里就显示了一条“向您发送了文件”的消息预览,直接点击查看,就可以打开本条离线消息,收取文件了。

在消息盒子中可以查看消息,也可以看消息预览,忽略对自己没有用的消息,避免了时间的浪费,同时,查看回复了自己有兴趣的消息后,也不必逐个关闭



剩下的其余消息,直接点击左下角的“忽略全部”,即可忽略剩下的全部消息,非常方便,不用逐个去点击打开,再关闭消息了。



提示 Attention

信息批量处理很有用

按照上面的方法,就可以方便地对QQ消息批量处理了:既能一屏显示目前QQ消息,又能有选择地预览查看自己需要的信息,而对于不需要的消息,也可以批量打开或忽略,不用再手工依次点击逐个查看消息了。

本技巧对加入了很多群,需要批量处理群消息的人很有用,而对那种当上了群管理员,需要批量处理加群申请的用户也非常有用。当需要临时接收朋友离线传文件,也可以用这个技巧筛选出来马上接收,能加快QQ消息处理的效率。

既美观又实用 为墙纸添加漂亮日历

文/IT民工

电脑或是PSP、iPhone上都可以用到各种漂亮的墙纸,我们会经常更换,以此获得更好的心情。那么,有没有想过为这些墙纸添加实用的日历功能呢?这样一来,墙纸既能养眼美观,也能直观地看到日历,便于自己安排工作或其他事务。尽管在电脑上可以借助于各类记事日历软件来实现这种功能,但要额外安装软件,比较麻烦。其实,可以直接在线制作一张包含日历的墙纸。

在WallPaper网站上,你就可以轻松地地为任何墙纸添加实用日历。

打开网站地址(<http://bighugelabs.com/flickr/wallpaper.php>),点击“浏览”按钮,定位到本地电脑硬盘中,选择需要添加日历的那张墙纸图片上传,

然后选择好日历在图片中的相对位置,并且根据分辨率选择好墙纸尺寸,可以是1024×768、1600×1200、240×320、128×160、iPhone等等屏幕分辨率大小,比如笔者这里选择240×320为自己的PPC手机墙纸添加一个日历。接



下来选择好日历年月和日历外观等参数(如图1),点击“Create”按钮,稍后即可自动生成一张漂亮的日历壁纸。点击“Save”按钮就可以下载到本地了(如图2),然后将加好日历的墙纸设置好,就可以欣赏到既美观又实用的墙纸日历了。是不是很简单呢?



注意你的每一句话将作为呈堂证供

文/家有宝宝

MSN上有显示个性化签名的功能,有时候心情不好难免随手在上面发发牢骚,或者咒骂某人,别以为说完了就拉倒,这区区几个或十几个字可会记录到好友动态里,成为不可抹灭的呈堂证供!而且最主要的是,这些个所谓签名或心情文字可是对所有好友开放的,要避免隐私被偷窥,跟着下面步骤把修改签名、昵称的历史记录功能关闭起来吧。

登录Windows Live首页 (http://home.live.com/), 点击一下右上角

的“选项”, 然后移到最下面选择“更多选项”。在MSN选项页面右边的“通知”下, 可以看到“你的更新内容”选项, 点选下去(如图)。MSN默认是将下面的项目全部公开的, 仔细看一下, 自己差点就成了透明人……把你不想公开的项目取消(如第一项“Windows Live Messenger—显示Messenger图片或个人消息更改的更新”), 接着按下选单下方的“保存”按钮(如图), 以后微软就不会再随便公开你的隐私了!



博客搬家公司OR博客离线浏览器

文/阿呆

WEB2.0时代, 博客空间到处都是, 有时候可能因为原博客运营商(BSP)的服务下降或者出现新的更好的BSP选择, 也可能是因为圈内博友的迁出, 缺少了以往的氛围, 自己也打算把博客挪挪窝, 可原来博客上大量的文字图片想要保存并转移到新窝可是件令人头痛的事。

好在有了Blog_Backup这款搬家得力助手, 它支持国内几乎所有的大型BSP(如新浪、搜狐博客, QQ空间等), 而且无需登录原有的博客, 只需简单几步操作即可将老博客上的日志全部备份下来: 运行Blog_Backup后, 点击下方的“新增用户”, 在服务器列表里选择自己的博客空间(新浪VIP用户请选择新浪2), 在“用户名”处输入自己的博客ID并创建一个新的分类, 然后点击“新增用户”, 如

有多个博客, 重复以上步骤。指定好需要备份的博客后, 点击“备份博客”或“备份所有博客”的按钮(如图1), Blog_Backup将自动从BSP那里下载全部日志文章到缓存(注: 设置了权限或者不公开的日志需要临时更改属性或手动备份), 当备份完成后, 点击“导出文件”可将保存在缓存中的日志存到本地硬盘。在这里可以下载博客上的图



片并设置日志备份的文件格式和编码, 如标准的HTML和TXT(如图2), 为今后搬家做好准备。

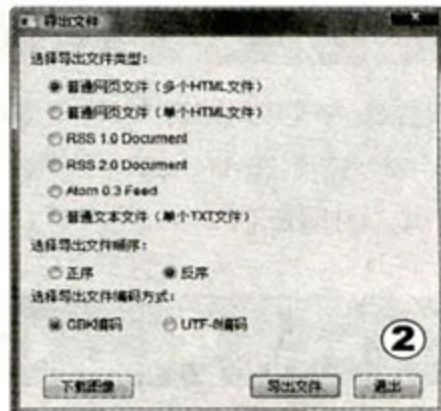

从本质上讲Blog_Backup就是一款Blog文章下载器, 可以方便地离线浏览博文, 所需的只是将具体博客空间添加到软件里, 如电脑迷的新浪博客, 只需选择新浪2服务器并添加dnm100的用户名即可, 它还支持本地查询功能, 方便从大量的博客文章中查询自己感兴趣的内容。

该软件已收入本期光盘

搞忘邮件主题不再尴尬

文/春露

有时候可能因为种种原因, 如时间匆忙, 在撰写邮件时会遗忘了“主题”这块内容, 虽然也可以强行发送邮件, 但总是不太礼貌, 收信方如果不是熟人也可能把你的邮件当成垃圾邮件处理。其实, 如果使用Foxmail邮箱发信, 那么就不用担心这个问题。

进入Foxmail邮箱的Web页面, 打开新邮件撰写窗口, 如果邮件带有

附件, 而且尚未撰写邮件主题, 邮箱会将当前附件名自动设置为邮件主题, 效果如图所示。不过, 如果同时插入两个或更多的附件, 那么并不会将附件名作为邮件主题, 此时可以考虑手工撰写邮件主题。如果邮件中没有插入附件, 也可以使用Foxmail邮箱的主题自动填写功能, 进入邮箱设

置页面, 切换到“常规”选项卡, 在“发信”小节中勾选“未填主题时, 使用正文第一句作为主题”复选框, 确认保存之后即可生效, 以后发送邮件时, 即使未设置邮件主题, 但对方接收到的邮件会使用正文的第一句作为邮件主题。



扒网有新招 想下啥就下啥

文/番茄蛋挞

之前我们介绍过通过www.downflv.com之类的网站解析视频网站网址,下载FLV视频文件的方法,但是对于网页里内嵌的好玩的Flash游戏、好听的背景音乐,对于没有太多HTML语法知识的人来说还是件麻烦的事情。除了安装一些专门的嗅探、下载软件,或是从浏览器的缓存文件中寻找都有点麻烦。

现在,File2HD.com这个网站能让你更轻松完成类似的下载工作,而且完全不需要软件的帮助,只需将要下载

的内容所在网页的网址复制下来,打开http://File2HD.com的主页,在URL的输入区里粘贴刚刚复制的网址,勾选同意服务条款,并选择好下载的文件类型筛选器(File2HD.com的文件筛选器有:All Files(全部文件)、Audio(音频文件)、Movies(影片)、Links(链接)、Applications(应用软件)、Objects(嵌入的物件)、Style Sheets(CSS文件)、Images(图片)等几种),假设你要抓的是Flash游戏,可以

点选“Objects”,点击“Get Files”后页面下方就会出现链接网址(扩展名为.swf),在链接上面按下鼠标右键,将该文件保存到硬盘即可(如图)。

有了这个服务,想把网站上的好东西抓回来是不是轻松多了呢?以后当别人跟你求救,想抓游戏或影片时,只要丢给它这个网站,就可以搞定一堆问题了。



光影魔术手批量添加照片备注信息

文/番茄蛋挞

对于摄影爱好者来说,时不时要翻看一下从前拍摄的相片,从用光、构图中总结一下经验和教训,但从相机里导出的照片几乎都是以数字序号命名,十分机械,在资源管理器里快速翻找相片也不能提供直接明了的EXIF信息。其实,利用光影魔术手或ACDSee等工具的批量改名功能,为自己的照片批量添加有用的备注信息,可以方便快捷查找和归纳自己的摄影作品。

以光影魔术手为例,打开软件后,点击工具栏上的“浏览”按钮,在需要添

加备注的相片上点击右键,选择“批量重命名”,在输出文件名设置里点击“模版元素”,选择“EXIF信息”(如图1),这里有相机厂商、型号,拍摄日期、时



间,光圈、快门、焦距等常用的关键数据,除了快门和镜头这两个参数因为里面有“/”符号的存在影响文件重命名(文件名里不能包含“*”、“:”、“/”、“\”等符号),其他的EXIF信息都可以直接表现在文件名上,并按照“拍摄日期_光圈值_镜头焦距_原文件名”这种格式为照片添加备注(如图2)。



修改Outlook缓存 一键找到常用联系人

该软件已收入本期光盘

文/木头

Outlook(非Outlook Express)有个很贴心的功能,它会将你曾经发送或抄送邮件的联系人邮箱记录到缓存中,下次再给这些人发送邮件,只要在收件人地址里输入他们邮箱开头的几个字母就会列出具体的邮箱地址,你只要点选正确的收件人而不需要再一次输入完整的邮箱地址了。但是随着发送信件和收件人的增多,这个原本快捷的邮箱选择菜单变得越来越长,很有可能造成误选和错选。重新安装系统后,也非要等重新给常用的联系人发过邮件后才能再一次使用Outlook的缓存功能。

这里向大家介绍nk2view这款小软件,它可以删减或增加Outlook缓存中的邮箱地址,让你的常用联系人一键就能被找到。关闭Outlook再运行nk2view,它会自动定位Outlook缓存文件“Outlook.NK2”所在位置(如果不能自动定位,XP下,可手动到C:\Documents and Settings\USERNAME\Application Data\Microsoft\Outlook\下查找,Vista下为C:\Users\USERNAME\AppData\Roaming\Microsoft\Outlook)。在邮箱缓存列表中,可以删除平时不常用的,或者点击“从地址本添

加项目”,选择联系人所在通讯簿(按住Shift键可以多选),再点击最下方的“收件人”按钮即可将常用联系人的邮箱添加到Outlook缓存中。

下次在备份Outlook的时候,除了备份Pst文件外,记得还要把Outlook.nk2一起备份了,这样可以给自己带来许多方便。

小知识



填表把单元格的文字链起来

文/刘长德

最近公司要填写“半年度考核表”(包括偶尔填写一些诸如职称晋级、评优推荐或是其它一些类似表格),这些表格基本上都有一项“自我鉴定”或是“个人总结”需要填写,并且其格式多是跨栏的,这就为输入内容带来了诸多不便。比如说当前页单元格内容填满后,还要将鼠标移到下一单元格才能继续输入,而当内容输入完成后,需要修改前面表格内容时,后面表格中的内容并不会随之联动,从而造成不是内容跨界就是出现空白。怎样才能将两个单元格中的内容“链”起来形成一个整体,相应地移动呢?

要解决这个问题,可以通过创建“文本框链接”的形式,将两个单元格内的文字“链”接起来,使其在两个单元格内自由流动,达到自动替补的目的。

先把单元格框起来

首先是打开“年度考核表”,在菜单栏中“插入”选项卡下“文本”组中,单击“文本框”,选择“绘制文本框”,然后在跨页的表格中“自我鉴定”所在的两个单元格中分别拖动鼠标各自绘制一个文本框,并用鼠标拖动调整手柄对文本框进行大小及位置调整,使其与“自我鉴定”所在的单元格大小、位置一致。

再把文本框藏起来

为了避免插入的文本框与单元格大小不一致影响其美观,首先要将文本

框的边框隐藏起来。首先是在绘制的文本框边框上右键单击鼠标,选择“设置文本框格式”,在打开的“设置文本框格式”对话框中,在“颜色与线条”选项卡下的“线条”选项组中,单击“颜色”选项右侧的下拉按钮,选择“无颜色”(如图1),单击“确定”退出。这样,插入的文本框边框就不再显示了,看上去也美观了许多。

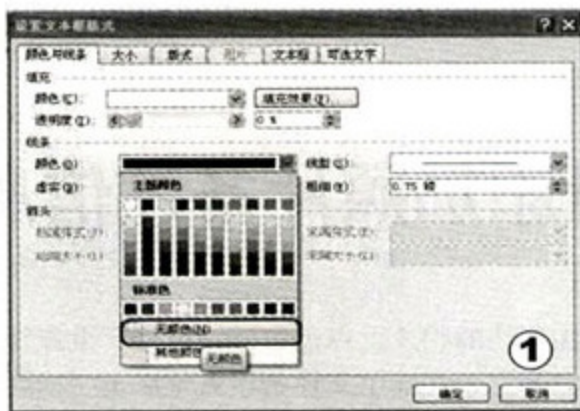

三把文本串起来

首先是在绘制的第一个文本框中输入“自我鉴定”内容(也可以采取复制、粘贴的形式),如果输入内容超出文本框范围,在“格式”选项卡的“文本框工具”下,单击“文本组”中的“创建文本框链接”,此时鼠标变成一个带把的“口杯”形状,移动带把的“口杯”状鼠标到要链接的(第二个)文本框中(如图2),单击鼠标完成文本框链接,此时,在第一个文本框中输入或粘贴内容(超出文本框范围的部分)就会自动链接到下一个文本框中。反之,当第一个文本框中的

内容有所变化时,后面文本框中的内容也会自动随之移动,使链接的文本框形成一个互动的整体。



如果要想断开文本框链接,只要在“格式”选项卡的“文本框工具”下,单击“文本”组中的“断开文本框链接”即可(如图3)。断开文本框链接后,链接到后面文本框中的内容将自动消失,这样两个文本框就形成各自独立的文本框了,又可以独立输入内容,或单独设置其它格式了。

有了文本框链接是不是就方便多了?从此再也不用担心发生前面表格中的内容发生变化,后面所有表格内容都得重新调整的“悲剧”了。



办公室的哲学之

如何释放自己的压力

每天会有来自工作、身体、金钱等的压力,这些压力是不是让你喘不过气来?那么在压力威胁到你的健康之前,想想办法营救自己吧!

一次只担心一件事情

如果你什么都要去担心,除非你是电脑,否则只会适得其反。比如,女人一般会比男人更焦虑,因为她会考虑自

己的工作、体重、外表,还有每个家庭成员的健康等等。

每天集中精力几分钟

利用这几分钟的时间,专注一件事情,并把这件事情做好。

比如现在的工作就是把这份报告打好,其他的事情一概抛在脑后,不去想。

或者在工作的间隙,你也可以花上20分钟的时间放松一下,不用去考虑你的工作。仅仅专注于你周围的一切,比如你看见什么,听见什么,感觉到什么,闻到什么气味等等。

说出或写出你的担忧

记日记,写博客,或者与朋友一起谈一谈。只要把你内心的感受释放出来,你就不会整天感到担忧和焦虑。

不管多忙也要锻炼

每个人对压力都有一定的忍耐度。有的人承受压力能力强,而有的人则不是。除了个人的经验、阅历因素外,另一个重要原因是身体缺乏锻炼,承受不了压力。所以,不管你有多忙,抽出一点时间来锻炼身体。快走30分钟,或者在起床时进行一些伸展练习都行。



让断掉的编号自己连

文/刘长德

在编辑文档过程中,有时为了让文章内容更加生动,常常在文档的关键部位配以图片辅助说明,以达到深入浅出的目的。为了标明图片在文档中的位置,一般都是在文档相应的位置插入图片编号,以示说明。当文档编辑完成后,都会对文档进行审阅、校对。在审阅过程中难免要对文档内容进行修改与删减,这样,有时就会涉及到文档的配图,如果前面的配图发生变化,后面所有配图编号都得重新调整,真是牵一发而动全身!那当前面的配图编号发生变化后,能不能让后面配图编号自动更新呢?那就请“题注”来帮忙吧!

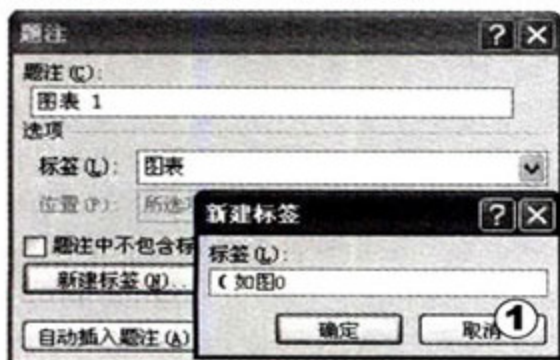

首先是在菜单栏中“引用”选项卡下的“题注”组中单击“插入题注”,打开“题注”对话框,然后在“题注”对话框中,单击“新建标签”,在打开的“新建标签”对话框中输入“(如图0)”(如图1),单击“确定”退出,关闭“题注”对话框。

当需要在文档中插入图片编号时,在键盘中按下Alt键,在Word的所有选项卡及功能区的快速按钮都会显示一个快捷键,此时,按下“引用”选项卡的快捷键S,在“引用”选项卡下所有“选项组”中的选项也会自动显示一个快捷键,按下“题注”的快捷键P,即可快速打开“题注”对话框(如图2),直接在



键盘中按下回车键,即可自动按顺序插入题注了,也就是在“新建标签”对话框中输入图片编号,插入完成后,再手动输入后半括号即可。

在文档审阅过程中,如果图片编号有变化,在“开始”选项卡下的“编辑”选项组中,单击“编辑——全选”(也可以在键盘中按下“Ctrl+A”快捷键),然后在文档中右键单击鼠标,选择“更新域”(如图3),文档中所有插入的题注即可按顺序自动更新。

通过插入题注的方式来自动输入图片编号,比在文档中直接插入图片编号及手动更新的方式更方便、快捷多了,尤其是在文档较长、配图较多的情况下,效果更为明显。

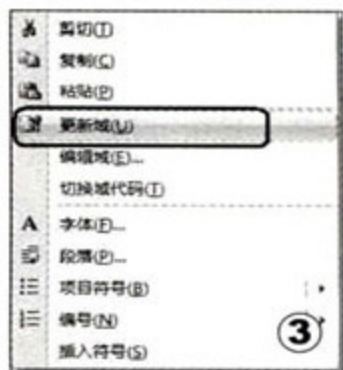

中英混排空格去留有诀窍

文/陈桂鑫

最近我从网上下载了不少资料,是中英文混合的,不过文章有很多空格,影响阅读。如果是纯中文的文档,我早就使用“替换”功能把不该有的空格删除了。但如果是中英文混排的文档就比较麻烦了,因为英文单词之间必须保留一个空格,不能删除,而中文与中文之间的空格则必须全部删除,这就有点难度了。不过,这也难不倒我。下面看我怎样把该有的空格都留住,不该有的全删掉。

去掉多余的空格

单击“开始”选项卡右侧“编辑”中的“替换”,打开“查找和替换”窗口。在“查找内容”中输入两个空格,在“替换为”中输入一个空格。重复单击“全部替换”进行替换,直到提示完成0处替换为止。这一步可以让字符间空格只剩一个。

给汉字前面的空格找个记号

在“查找和替换”窗口中单击“更多”按钮显示高级选项,单击选中“使用通配符”复选项。通配符[-]用来指定要查找的字符范围,在中文字符集中第一个字是“佻”,最后一个字是“隲”,所以[佻-隲]就可以表示所有汉字了。输入查找内容为“[佻-隲]”(不含引号且前面有一空格),替换为则输入@^&。在此,@是随意选的一个在当前文档中没出现的字符,^&可通过单击下面的“特殊格式”按钮选择“查找内容”输入(如图)。然后单击“全部替换”完成替换操作。这样所有中文间的空格前面就会出现一个@。

提示

Attention

“佻、隲”属于非常用字,一般的输入法无法输入。要输入“佻”,输入3447后选中按“Alt+X”键;要输入隲,则输入fa29后选中按“Alt+X”键。



把汉字前的@记号去掉

在查找内容输入“@”,替换为则不输入,取消“使用通配符”复选项前的对钩。单击“全部替换”,就能达到最初的目的。

提示

Attention

如果想查找所有英文和数字,则可用[a-zA-Z0-9]表示。此外,若前面进行过格式替换,替换的格式在关闭重启Word前会一直存在。因此在输入“替换为”内容后,得先单击一下“不限格式”按钮取消前面设置的格式后再替换。

站好别动

Excel表格打印有技巧

文/Aa酱

达人: 哇! 是谁打了这么多表格?

小白: 我打的, 老大要看第二季度的销售报表。

达人: 我估计你得重打了, 瞧, 都掉页了!

小白: 不是吧!

达人: 你这个小白啊, 真是太粗心了!

书面提交的数据报表

将报表以书面形式提交给相关人员是工作中少不了的流程, 本期小白遇到的问题就是打印。首先让我们看看小白把文件都打印成什么样子了(如图1)。默认下, Excel会以纵向、无边框、先列后行的方式打印表格, 因此在Excel中看着整整齐齐的表格, 打印出来后就变成了完全搞不清顺序的东西了。



表格不要变两半

以Excel 2007为例, 打开要打印的文件后, 单击Excel编辑窗口右下角的“分页预览”按钮, 此时文件会被蓝色的虚线和实线分割开, 其中虚线是默认的分页方式, 实线则是会打印出来的区域。通过虚线和实线, 可以直观地看到数据将被如何打印。对Excel表格来说, 多页打印最怕的就是列过多, 一张表格打印后变成了两半, 这时可以先切换到“页面布局”选项卡, 单击“纸张方向”按钮, 选择“横向”就可以了。当然, 如果多出的列只有一两列, 那么只要用鼠标按住虚线, 直接拖曳调整至全部列都被虚线框住就可以了(如图2), 对多出一两行的情况也是如此。

提示 Attention

●调整分页符的方法实际上是将表格缩小, 一般打印A4纸时缩小到70%就可以了, 再小打印后将很难阅读。

●除了调整分页符, 对于只多出来一点点的行或列, 还可以改变页边距, 方法是在“页面布局”选项卡下, 单击“页边距”按钮, 选择一个更小的页边距, 或者自定义一个即可。

●调整分页符和页边距配合使用, 可以让一页纸的容量更大。



多页不怕不认识

大表格打印后, 不可避免地会出现多页的情况, 经过前面的调整, 多一两列或行的情况已经解决, 下面就要对付多页打印后的识别问题了! 众所周知, 表格的列标题和行标题是非常重要的, 如果没有这两样, 光靠中间密密麻麻的数据, 那可是比密码还密码, 根本不知道在说什么!

在“页面布局”选项卡下, 单击“页面设置”命令组右下角的小按钮(如图3), 在弹出的“页面设置”对话框中, 切换到“工作表”选项卡, 在“打印标题”中输入行标题和列标题所在的行和列, 单击“确定”, 打印时每一页就会带上相应的标题了。

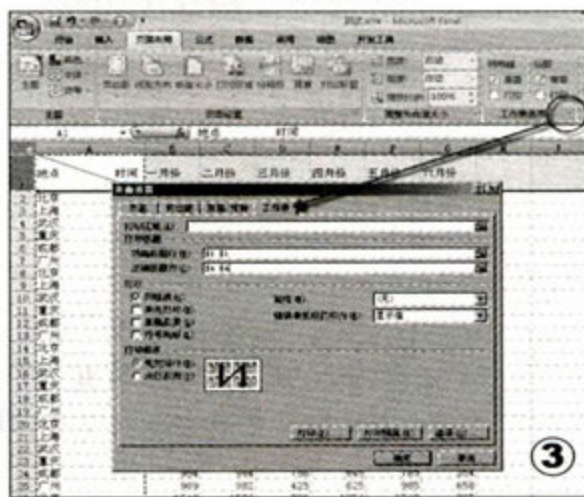

提示 Attention

在“工作表”选项卡下, 勾选“打印”中的“网格线”, 打印后就不用担心没有格子光有字的情况发生了。

当然, 光这样还不够, 万一页码搞错了, 要照着标题对回来还不如直接加上页码! 同样是在“页面设置”对话框

中, 切换到“页眉/页脚”选项卡, 分别单击“自定义页眉”和“自定义页脚”两个按钮, 在弹出窗口中, 根据自己的需要, 在相应位置插入页码或表格名称, 确定返回后可以在“页眉/页脚”选项卡中看到插入效果。哈哈, 现在小白总算能放心地打印Excel文件了。

打印存档的大型表格

不少单位都有将数据表格打印后存档的习惯, 这类表格通常都是些大块头, 除了要注意纸张的节约, 最头疼的就是要打印的文件太多, 逐份打印费时费力。针对纸张的节省问题, 前面的方法可以节约不少纸张, 本期光盘还特别收录了Excel双面打印的方法, 对打印存档数据来说非常方便。而对于重复操作的烦恼, 如果是同一份文档中的多个工作表的话, 要全部打印的方法也很简单, 只需按下“Ctrl+P”快捷键, 在弹出的“打印内容”对话框中, 把“打印内容”选择为“整个工作簿”即可。如果只是打印其中的部分工作表, 则在按住Ctrl的同时单击需要打印的工作表标签, 再按下“Ctrl+P”快捷键, 在“打印内容”下选择“活动工作表”即可。这里有一个小技巧, 如果存档的文件需要打印两份或更多, 一定要在“份数”中勾选“逐份打印”, 否则得到的结果就是每页打印完需要页数后再打印新页。

提示 Attention

对一张大表格来说, 如果只需要打印部分, 可以先用鼠标框选下需要打印的部分, 然后在“打印内容”下选择“选定区域”即可。

当需要打印的文件分别保存在多份Excel文档中时, 只要将这些文件放入同一文件夹下, 然后单击Excel左上角的Office按钮, 选择“打开”, 在打开对话框中找到该文件夹, 然后按住Ctrl键选择要打印的所有文件, 接着单击打开对话框左下角的“工具”按钮, 选择“打印”即可。



纵向 横向一个文档两个方向

■ 文/Aa酱

在Word中，文档的默认方向是“纵向”的，这是因为大部分文档都是文字为主。当然也有例外，比如调查报告等带数据表格的内容，如果表格太宽，在竖着的Word文档里就显得很难看，这个时候，很多朋友会选择新建一个横向的Word文档，然后再把表格复制过去，这一来二去，就容易出现错误了，怎么办

呢？很简单！

首先将输入光标定位到表格前一段的末尾，然后点击切换到“插入”选项卡，展开“分隔符”按钮右侧下拉菜单，选择“下一页”。如果表格后还有文字内容，则用同样的方法再插入一个“下一页”分节符即可。这样一来，表格就被单独分割出来了。把输入光标

定位到表格所在页，仍然在“插入”选项卡下，单击展开“纸张方向”按钮，将方向设置为“横向”，表格所在页立即变为横向显示了，而表格外的其余页码则继续保持纵向不变。将文档调整好，再打印出来，怎么样？是不是纵向横向各就各位了？

取消WPS 2009定制消息推送条

■ 文/引火虫

国产办公软件WPS凭借苗条的体型，以及对个人用户免费到底的措施，受到很多办公室用户的欢迎，但是最新的WPS 2009，却不知出于什么考虑，开始打起了“广告”（如图1）！

现在各种信息已经太多了，工作的时候还要被无关信息影响就太糟糕了！特别是这个推送栏的位置靠近缩小放大按钮，不小心点到就会自动打开浏览器，遮住当前编辑的文档。因此，对于这个功能，很多用户并不喜欢。其实，消息推送条的出现与否完全可以由用户自行决定。首先从开始菜单中依次选择“WPS个人版/WPS Office工具/配置工具”，在打开的“WPS Office配置工具”对话框中，单击“高级”打开配置对话框，切换到“升级设置”选项卡（如图2），取消“显示信息推送条”前面的钩即可。

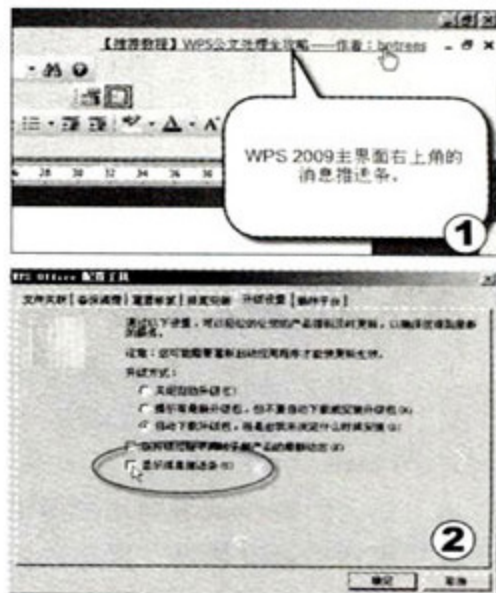

对夏天的上班族来说，有一个词形容得好：苦夏。虽然大部分办公楼都有空调设备，然而看一眼窗外白花花的太阳，就完全没有工作的动力。“苦夏”之“苦”，常见于身体倦怠无力、心悸、出汗、失眠、多梦等，而且这种身体上的不适，往往会影响到我们的工作情绪。炎炎夏日，如何消暑可是个问题！

> 摆脱“苦夏”先吃苦

中医认为，夏时暑盛湿重，心火当令，而苦味食品既能泄暑热，又可燥湿邪，利于恢复脾胃纳运的功能。因此夏季多吃一些苦味的食品，不仅能清心除烦，醒脑提神，还可以解暑去热，增进食欲，健脾利胃。在很多朋友心里，苦味食品可能就是苦瓜一类名字带苦的食物，其实莴笋、芹菜、丝瓜等都属于苦味食品，办公室常见的茶叶、咖啡和巧克力等略带苦味的食品也是哦！喜欢巧克力的MM，在夏天可以名正言顺地吃巧克力度夏了！

> 午睡让夏天更轻松

午睡是个养生的好习惯，虽然时间短，但却能起到“四两拨千斤”的效果。通常半小时的午睡，可以抵上五小时的普通睡眠。在短时间内提升人们的“精气神”，可没有什么比午休更好的了！在炎炎夏日，趁着午休时间，放上一段舒缓的音乐小睡片刻，应对下午的工作将更加轻松。



Excel编辑界面下方的“Sheet表格”哪去了

小编你好，最近我在使用Excel编辑表格时，不知道误按了哪个键，原本在下方的“Sheet1、Sheet2”等工作表标签不见了！我不知道该怎么做才能还原，小编快救救我吧！

对Excel 2003的用户而言，下方工作表不见了，可以在菜单“工具/选项/视图”里找到“工作表标签”项，单击将在其名称前打上一个小钩，这样就可以再次看到“Sheet1、Sheet2”等工作表了。对Excel 2007来说，通常不会遇到这个问题，因为2007已经将此选项取消掉了，可以将鼠标移到下方滚动条左侧，试试往右边拖曳，通常就能看到原本被滚动条遮住的工作表标签了（如图）。

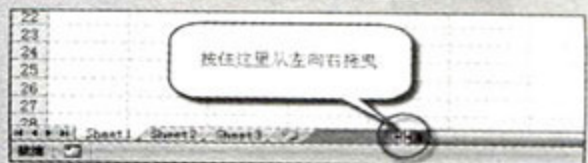



上个周末,小满参加了由骑行爱好者组织的“多带一公斤”活动,给一个山村的孩子们送些书籍和文具。那个山村很古老,还保留着明清以前的古老遗迹。一路风光很美,让人心旷神怡。参加这样的活动让小满收获很多,美景美人美事,一次难忘的旅程。

文/满堂喝彩

要秀就秀3D的

现在网络占生活的比重是越来越大,网络生活中当然要有自己的形象代言人了,“果冻网”(www.guodong.com)是一个基于网页操作的3D应用互动娱乐平台,用户能够在网站上创建属于自己的动态3D虚拟形象,可以通过插件和站外引用等方式将这个3D形象显示到自己的博客或社区网站中,并且专门为校内网用户开发了“3D动感聊天”应用,可以在网页中的3D场景中和虚拟人物进行互动等,感受到更生动更娱乐化的虚拟大世界。



高仿真度模拟炒股平台

股市有风险,投资需谨慎,最近的小牛市是不是又让你有些蠢蠢欲动了呢?别急!不妨到“多牛网”(duoniu.cn)来,这是一家专业的投资类社区平台网站,最大的特色就是为用户提供在线模拟炒股服务,这个模拟平台仿真度较高,操作界面也很简单,非常适合锻炼实战技能。除了模拟炒股外,用户还可以在网站上建立自己的投资圈子,和好友一起分享投资点评和经验等。

网络小说听听看

喜欢看网络小说,可每次都在电脑、手机或MP3里看,很伤眼。“一鸣有声图书网”(www.onesound.cn)则提供更为新颖的网络小说阅读体验,它可以免费提供网络小说的有声文件,在网站上搜索到自己的网络小说,下载回来的将是一个音乐文件,拷贝到手机或MP3里就可以随时随地听书了,其录音和配音效果都相当不错,很值得一听。



一起剥开科学的坚果

运动之后究竟该喝什么饮料?赌局中为什么庄家不会输钱?洗涤剂为什么能去污?这些看似简单的问题蕴含了深刻的科学道理。科学松鼠会(songshuhui.net)是一个专门收集各类科普文章的网站,里面既有粒子物理这类严肃的科普命题,也有喝牛奶好还是喝豆浆好的生活科普文章。专业,好看,活泼,有内容是对这家科普网站的最好概述。



长话要短说,更要短链

现在很多网站的网址都非常长,不仅很难记忆,在一些地方引用时也常常因为网址太长而受到限制。“长话短链”(ddurl.cn)则是一家专业的网址瘦身网站,它可以将长长的网址缩短成很短的网址,这样更容易记忆和分享。除此外,网站还提供文字变链接、短链日期限制、网址加密、图片地址瘦身等一系列相关服务,相当不错。



旅行的意义

文/满堂喝彩

看过本期的旅行专题, 相信大家都开始行动了……或者至少是心动了吧! 电脑的确能为我们的旅行带来不少方便, 但有些东西却是电脑无法做到的, 今天小满想和大家聊聊关于旅行的意义。

最朴素的旅行无疑是“我去过, 我看过”, 这应该是人的本性使然。但对于现代人来说, 繁忙的都市生活、短暂的假期根本没有太多的时间让人们去享受一次旅行, 很多人只能选择最省事的跟团旅行, 用最少的时间走最多的景点。每一次旅行都像是一次行军, 匆匆忙忙地赶路, 走马观花地赏景。整个旅程感触最多的就是累, 好在美景, 美食可以给心里一点安慰, 还能够慢慢回味, 如果不巧去的地方无滋无味, 就只能自认倒霉了。

游多多旅行网 (www.yododo.com)

最优雅的旅行意义就是“我到过, 我了解”。了解的不光是当地的风光, 当地的美食, 还有当地的人文、历史、建筑、普通人的生活等等, 甚至将自己融入到当地人的生活中, 去感受另一种生活状态。所以, 懂生活的旅行者会进行长时间的精心策划, 事先做好功课, 不让自己有遗憾, 这样的旅行通常会很圆满。

远方网 (www.likefar.com)

最深度的旅行意义“是我来了, 我做过”。很多人已经把旅行当作一次挑战, 有人喜欢挑战生理极限, 独自穿越无

人地带。有人则将旅行当做一次心灵的洗礼, 在网上流传很广的“多背一公斤”活动就是将公益活动和旅行结合到一起, 旅行者每到偏远的山区, 都会去探访当地的小学, 和小学生做游戏交流, 为孩子打开通向外面世界的一扇窗。让自己的旅行变得更有意义。

多背一公斤 (1kg.org)

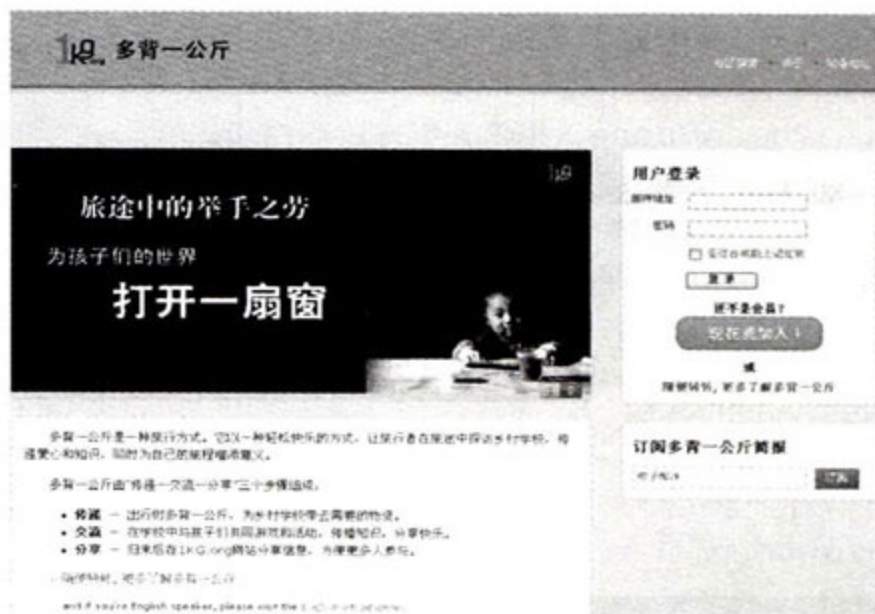

● 武汉多所高校启用反剽窃软件

不久前, 一篇名为《关于做好2009年学位论文检测的通知》被公布在武汉大学BBS等学生交流平台上。通知提到, 学校将会抽取10%的2009年上半年申请学位人员的学位论文, 使用中国学术期刊(光盘版)电子杂志社研制的学位论文检测系统进行检测, 若检测结果重复率在10%以上者, 将由导师敦促学生修改。

点评

论文抄袭是老生常谈的问题, 除了在把关方面加强, 我们更应该改变的是整个考核的机制。在此提醒正在放暑假的同学们, 假期中的学习充电可不能放松哦。

● 硬盘读写提速10万倍

法国科学家近日宣布, 利用一种超高速激光技术, 他们能将硬盘的数据读写速度提高10万倍。这项技术基于2007年诺贝尔物理学奖获得者Albert Fert(法国)和Peter Gruenberg(德国)的研究成果。

点评

诺贝尔获奖成果一般要等几十年才能变成我们生活中的产品。

● 亨氏发明史上最小微波炉: USB即可带动

亨氏推出了一种超小型微波炉, 可以用USB的5V电来驱动, 可以为你加热咖啡、汉堡、比萨、方便面等办公室食品。目前它仅有一个原型, 已经证实可以实现, 等待市场的调查完成就可以批产。

点评

随着功率转化率的不断提升, 电脑USB接口的应用前景非常广阔。只要有好的创意, 就能让产品一炮打响。小编也来想一个: USB接口吸尘器, 专门用来清洁桌面, 甚至可以吸出键盘里面的灰尘, 洁癖专用。

● 玩得多, 睡得差

据最近的一项研究结果显示, 每周玩游戏超过七小时的玩家比那些较少玩游戏或不玩游戏的人睡得更少, 而且热衷于游戏的玩家睡眠习惯普遍比那些轻度游戏者更糟糕。统计数字还表明, 游戏狂热者在爱泼沃斯嗜睡量表上的得分更高, 而这些人中只有1/3意识到游戏已经影响了自己的睡眠状态。

点评

睡眠是非常重要的, 如果因为游戏导致睡眠不足就得不偿失了。



从本期开始,《电脑迷》为你奉上好玩好看的新鲜网事。你是否觉得网络生活略显沉闷而且千篇一律?那就跟我们一起,看看不同的风景,将娱乐进行到底。

设计 design 所谓工业设计

《福布斯(Forbes)》评选的十大工业设计Trendsetter出炉了(请注意“Trendsetter”这个词,它可以翻译为“风向标”)。没错,这十个人将在未来一段时间,左右工业设计的潮流与趋势。如果你正在为“跟不上潮流”而担心的话,最好把这几个人的网站归入收藏夹——只要不时温习,绝对能提升你对工业设计的认知和品位。

获选设计师都不是等闲之辈,我们还是决定提一下和IT走得最近的Jonathan Ive。这个名字你肯定不熟,但提到苹果iMac、G4、iPod、iPhone,相信大家应该明白了。Jonathan Ive带领着苹果设计团队完成了一系列“惊世骇俗”的产品设计。如果没有Jonathan Ive,也许就不会有今天的苹果。

Jonathan Ive官方网站: www.jonathanive.com

Jonathan Ive相关资讯: www.hi-id.com/?tag=Jonathan-Ive

其他入选设计师及个人主页: www.otto-otto.com/2009/06/forbes-trendsetters-in-industrial-design



读书 Book 给准备旅行的人

关于旅行的书大概分为两类:一类是YY型,一类是实战型。本期推荐的就是实战型中的代表作:《旅行者指南(Lonely Planet)》系列。本系列没有炫目的图片,煽情的文字,但却常年占据畅销榜前列,因为它是一本真正“实用”的书。暑期已至,向那些真正准备出门,并且不愿意参团的旅行者推荐本系列。

官方网站: <http://www.lonelyplanet.com.cn/>

游戏 Games 25年 从俄罗斯方块到全体感操作

给你四个正方形,你能拼出什么图案?1984年6月(那个时候笔者还没出生,汗),俄国人阿列克谢·帕基特诺夫想了这个问题并把它编成了一个游戏。截至2009年,《俄罗斯方块》共发售了1.25亿份,有超过50种语言的版本。当然,现在的俄罗斯方块已经称不上一款真正意义上的游戏了,它已经成为了一种文化,渗透到了生活的方方面面。

当前的游戏已经发展到了什么程度,看看今年的E3就清楚了,除了巨无霸大作为,微软的体感操作模式更是被视为“火星科技”。而完成这个进化过程,花了25年!

(关于E3的内容请大家观看本期光盘E3专题)

各种俄罗斯方块的变种:

五正方体俄罗斯方块:加一个正方体,形态变化更多,也更多。

音乐俄罗斯方块:以音符为元素,在消除的同时,映入了类似连连看的模式。

立体俄罗斯方块:3D时代的产物,玩起来有点头晕。

.....

(更多雷人俄罗斯方块视频请看本期光盘,收录25周年纪录片、达人视频、真人版)



俄罗斯方块也是一种时尚元素

玩意 stuff 好看更实用 夏天必备灭火筒

夏天一到,温度就成了一个大问题。今天给大家带来的玩意就是“Firedesgin”推出的彩绘灭火器。它体积小巧,颇有些艺术水杯的感觉。虽然它的首要功能是装饰,不过当出现险情时,也绝对能派上用场。其实,我们可以从万能的淘宝上购买一个小型灭火器,发挥创意自己粉刷修饰一番,绝对能成为这个夏天家中的一大亮点——这个idea还不错吧!



每期一博 Blog

伦敦老张的博客 (blog.sina.com.cn/rybzhang)

老张在伦敦,但又不仅在伦敦。他时常游历于欧洲各国甚至非洲大陆——总之是一般人极少涉足之地。更重要的是,老张摄影技术了得,能让我们通过镜头了解异域风景,而通过老张的文字,我们更能体会蕴藏在风景之后的异国文化。

期

囧

阿囧哥: 你知道怎样才能让人觉得你小资吗?

路人甲(深吸一口气, 路人甲, 你太配合了吧): 快告诉我, 快告诉我!

阿囧哥: 先学这招, 用西式的方法来报中式菜名。比如去馆子点皮蛋瘦肉粥, 得说“小姐, 来一客松花蛋烩特选猪瘦肉配水晶香稻浓汤……”

路人甲: ……好冷

既然说到了吃, 那本期就来聊聊: 在这个炎热的夏天吃什么, 怎样吃, 才不会亏待自己的胃。

如果不知道, 那阿囧哥第一推荐——去“百度知道”查查看。在“百度知道”里搜索“夏天吃什么”, 哗啦啦一片, 有好多相关回答, 看来大家都很关心这个话题。

“百度知道”告诉阿囧哥, 夏天最好多吃类蔬菜, 比如黄瓜、丝瓜、南瓜、苦瓜等; 多吃凉性蔬菜, 比如番茄、芦笋等。当然, 很多人都喜欢吃凉拌菜, 这样可以开胃消暑。

OK, 从“百度知道”了解到哪些是“夏日系”的食物, 可光看着也不能解馋啊。其实有很多夏天的菜是很简单的, 不如尝试做一做, 犒赏一下自己的胃吧。一般来说, 夏天最好的菜就是凉拌菜, 它的做法比较简单, 也不用忍受油烟的侵害。阿囧哥一般喜欢去“我菜(www.woocai.cn)”找食谱。这里的菜谱相当丰富, 各种菜系、各种品种的都可以找到。要找凉拌菜的做法, 就去“菜品分类”下的“凉菜”。每道菜谱都会标明菜系的分类、口味、难度以及需要花费的时间。除此之外, 另外两

当然, 这类的饮食网站可不少, 大家快拿出纸笔来, 记下阿囧哥下面的推荐哟(就算没记住, 这些网站地址阿囧哥也会拜托小编收录到《电脑迷》的论坛(bbs.cpcfan.com)里面)。

菜鸟往这

美味工厂(stoory.com): 这里绝对是懒人的天堂, 因为里面的菜谱都相当简单, 而且还可以看到其他网友分享的厨房趣闻, 初次下厨的菜鸟可以到这里试试看。



沁凉爽口的冰淇淋

美食DIY(www.msdiy.cn): 也许单看菜谱, 再简单的菜也会让有的菜鸟手忙脚乱, 要是能亲眼看见高手的制作过程就好了。于是阿囧哥专门找到了这个教人做菜的视频网站, 里面的菜谱全是高手的做菜视频。

十全大补

贝太厨房(bettyskitchen.com.cn): 这个就不用多说了, 这在饮食界好歹也是个专业品牌, 它的电视节目、杂志以及各种同类商品, 都深受妈妈们的欢迎。里面的菜品相当精致, 看着就能流口水, 还有专业的饮食电子杂志, 可以下载以后慢慢欣赏。不过有的菜谱比较复杂, 菜鸟得小心“试水”。

十全菜谱·中国(cn.allrecipes.com): 它搜集了全国各地各种菜系的食谱, 讲解详细, 而且对菜谱的分类相当全面: 中秋节该弄什么样的菜, 一个人住又该怎样解决, 减肥养生该怎么办……都可以在这里找到答案。它最大的特色就是分类详细, 可以满足各种不同的需要。而且收录了大量冷饮的做法, 阿囧哥今年夏天的凉品就全靠它了。

健康均衡

可口网(www.keko.com.cn): 除了满足自己的胃, 营养也很重要。夏天该吃什么, 怎样吃什么, 怎样吃才最营养, 一日三餐如何搭配才最营养, 都可以在这个网站找到答案。尤其是办公室的上班族, 常常因为工作而忘了健康, 所以一定要注重夏日的营养。这可是阿囧哥贡献出来的私人营养顾问。



有营养的番茄玉米猪肝汤

阿囧哥的酷暑日记

天再热 也不能亏待咱的胃

Hello, 《电脑迷》的各位读者, 初次见面, 请多关照。因为本人隔三差五就会蹦出点冷笑话, 所以大家都叫我阿囧哥。往后几期, 阿囧哥都会来“网络应用”这个栏目做客, 和大家分享下自己在暑假里的趣事, 顺便说几个冷笑话给大家消消暑, 希望各位有钱的捧个钱场, 有人的捧个人场。

阿囧哥
的生活小诀窍

冰箱剩菜怎么解决

有时候, 冰箱里总会或多或少剩一些材料, 怎样用它做一份合理的晚餐, Google也能帮你哟。比如冰箱里面就剩下马铃薯、番茄、鸡蛋和肉, 那就在Google搜索引擎中输入“马铃薯 番茄 鸡蛋 肉食谱”几个字, 理想的食谱就出现了。

类最佳的“夏日系”食物——凉品和粥, 都可以在这里找到相关的配方。也可以直接搜索菜谱, 比如要找那道“松花蛋烩特选猪瘦肉配水晶香稻浓汤”的做法, 直接在搜索框中输入“皮蛋瘦肉粥”就好了。

脸上魔术 换种方式看自己

很废话地说:偶很帅,简直帅呆了,但纵然是这么帅的面孔,对镜自照,也难免有看腻的时候,于是在MM的怂恿下,偶而也会换种方式看自己。最后得出的效果是:帅,虽然是惨不忍睹!

■文/一嘴倾城

野兽是这样变成的

Youwildorg是一个很有趣的网站,网站创办的宗旨是向人们宣传保护野生动物的思想。因此在这个网站开发了一个非常有意思的小玩意,那就是将人们上传的人像照片转换为动物的Flash。

进入<http://jetli.com.cn/post/youwildorg>页面,在“Ready?Select an animal to get started”(准备好了?选择一个动物开始)栏下选择一个自己喜爱的动物头像,然后在出现的页



面中上传个人照片即可(照片拍摄角度最好与动物照片一致),一幅人变兽的Flash动画就生成了(如图1)。

创造的Baby就是强



和明星结合,生出的小孩会是什么样子?无需瞎猜,只需进入makemebabies,出乎你意料的答案便在其中。登录<http://www.makemebabies.com/>页面,在“Make babies with hot celebs(产

生孩子的明星)”栏中,选择自己喜爱的明星。在出现的页面中上传自己的面部照片,然后设置好孩子的性别、名字等项,就可以和明星“创造”Baby了(如图2)。

帅哥讲对称,不雷不罢休

先前网上流行过一个帖子,就是讨论明星的脸是否对称。帖子中给出了许多明星脸完全对称的效果图,看后绝对能让人喷饭。在<http://www.pichacks.com/>页面中,单击“浏览”按钮,上传脸部照片(大小不要超过2MB),在出现的页面中,拖动图片中的滑块,建立好对称点,然后单击“Submit Data(提交数据)”按钮,最后的效果图就出现了(如图3),惊悚吧?

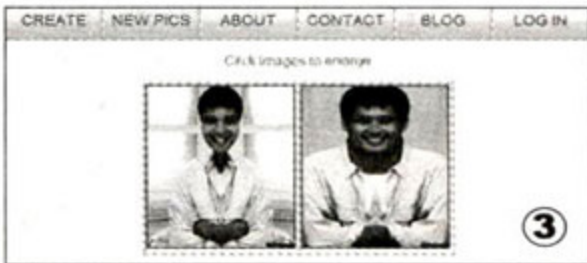

网购之货比三家秘笈

■文/春露

最近,MM想买一部Nokia E66手机,逛遍本地手机商城,没有一家低于2400元的价格。一部手机可以买一台笔记本电脑了,咱不买了吧!MM用试探性的口吻问道,其实我知道她的性格,只要她喜欢的,哪怕把男友当了也要达到目的!那我只好亲自出马,在网上能不能淘得便宜货,省一分是一分吧!早就收藏好的几个网购货比三家秘笈派上用场了。

首先,打开Google刚推出的购物搜索频道:<http://www.google.cn/products>,在搜索框中直接输入“Nokia E66”并回车,这时就会搜索到许多商家提供的销售信息,为了方便操作,再点击“比较价格”

按钮,稍后将会得到比较后的结果了(如图)。

点击“价格”还可以让比较后的结果再按价格从低到高或是从高到低排序。最终,锁定百度有啊商城中的一位卖家,以低于2000元的价格搞定,算下来省了近500元,全国联保卡、正规发票等一应俱全,与在本地购买效果是一样的。

比较价格	卖家	价格
国美	中成手机网 20 经销商	1,800.00元
腾讯拍拍	中成手机网 20 经销商	1,558.00元
京东商城	中成手机网 20 经销商	2,072.00元
苏宁易购	中成手机网 20 经销商	2,150.00元
京东商城	中成手机网 20 经销商	2,110.00元
京东商城	中成手机网 20 经销商	1,900.00元
京东商城	中成手机网 20 经销商	1,640.00元

小知识

通过网络购物,在对比价格的同时,注意网络骗子很重要,选择的产品最好是有全国联保卡和正规发票的。如果要购买水货,就需要注意看商家的评价和商家的信誉度,其实我们还需要注意的就是切忌不要去贪小便宜,一款商品都有自己的成本价,不要贪图便宜,而忽视这点。

网、新蛋网、百度有啊、卓越网等,不仅为买家方便地找到低价格的商品,还能避免一些新手用户摸错门,找到虚拟购物网站而上当受骗。

经过先前无数次实战演习,除了Google购物搜索频道外,在我的收藏夹中还收藏了功能类似的另外几个不错的网站:有道购物搜索(地址:<http://gouwu.youdao.com/>)、大拿网(地址:<http://www.danawa.com.cn/>)。利用这些网站,在网上购物也可以货比三家,只买对的不买贵的。如果你也有我这样的购物狂女友,更要留意这些小技巧了,说不定一年下来还可以给自己省出一辆小汽车呢!

123 音乐响起来

■ 文/无人喝彩

音乐是我们生活中不可或缺的调味品,是对生活的记录和歌颂,是心灵的安慰和诉说。网络是音乐的盛开之地,在这里可以遇见各种音乐,犹如步入了音乐花园,可以找到和音乐有关的一切,在这片盛开的音乐世界里,我们可以发掘很多很多与音乐相关的东东,做一切和音乐有关的事情,让我们的音乐生活变得更有乐趣。

让心情决定音乐

人的心情会变,高兴的时候想大叫,难过的时候会沉默不语。喜欢的音乐也会随着心情变化。一首不应景的音乐可能破坏好心情,同样一首好听的音乐可能会让心情快乐起来。在“全民DJ网”上就提供了按照心情搜索音乐的功能,让音乐随时跟着自己的心情跳动。



登录“全民DJ网”(idj.163.com)后,在中间的工具条中点击“一起来DJ”按钮即可打开心态状态搜歌页面。此时会看到很多的心情描述,比如毕业了,旅途中或开心等,这些都是由其它网友分享出来的心情标签,每个标签都有一个对应的播放列表,列表上的歌曲都是由网友们推荐出来的符合这个心情状态的歌曲。如果你正因为失眠而无聊,那就在搜索框中输入“失眠”,点击搜索按钮后即可进入到失眠歌曲房间里,第一次进入时系统会要求你也提供一首适合失眠心情的歌曲,只要输入歌曲名即可。

进入房间后即可看到由其它人推荐的失眠歌曲,点击就可以播放了。相信在这些歌曲的陪伴下,你的失眠症状会很快痊愈的。

王牌经济人就是你

喜欢一首歌曲,常常是因为它有特殊的旋律或是一句触动心灵的歌词,但最多的原因是喜欢这首歌曲的演唱者,爱屋及乌,喜欢她/他的一切作品,关注他/她的一切新闻。如果自己是她/他的经纪人该多好啊,可以安排她/他的一切。现在“全民DJ网”的“虚拟经济人”游戏就可以满足这个愿望了。

在“全民DJ网”的首页上点击“虚拟经济人”按钮即可进入游戏页面,点击“立即试玩”按钮后,先在“搜索艺人”框里搜索你喜欢的歌手,如果这个歌手还没被其它经纪人签约,那就可以用很低的价格将它签下,成为你手底下的艺人,否则就要花高价从别的经纪人手下买。和艺人签约后,你可以为他打工赚钱,安排各种演出活动等。看着喜欢的艺人在



自己的安排一下一步步成长起来,那感觉一定会很美妙的。

我要我的麦克风

无所事事的时候,总喜欢寻点乐,K歌是大部分人的最爱,因为互动性够强,邀约帅哥美女一起K歌,大家你说我唱,如果你的歌声够靓,那一定会成为场内“万人瞩目”的明星,握着你的麦克风,大声唱出来。可是如果你平时不勤学苦练,声音怎么会出来呢?别犹豫,一起来挑战,成为“巨星”的那一刻(如图3)。



登录<http://jx.sdo.com/ob/>填写报名表,开始自己寻找音乐的梦想旅程。你的害羞不会阻止你大声的唱出来,因为网络,我们都隐藏在显示器后,抛开你害羞十足的调子,大声地唱出来,因为要成为巨星,你必须习惯面对观众,给自己的Fans最好的表演。这里会有“专业”的评委老师打分,你可以轻松了解自己的水平,下来多多练习。经过反复的联系切磋,你将成为音乐“巨星”。这时,带着你的麦克风,跟那群帅哥美女K歌也毫不逊色,你一定会成为大家喝彩的中心点。

娱乐八卦线

不知从什么时候开始,卡拉OK式的全民唱歌类节目悄然走红。各大卫视争相推出相关节目。浙江卫视《我爱记歌词》做得热火朝天,它的比赛规则相当简单,只要歌词唱对就能赢。湖南卫视则推出《挑战麦克风》,挑战的是音准,淘汰的是五音不全。而江苏卫视《谁敢来唱歌》接棒《绝对唱响》成为新宠。此外,广东卫视《今夜唱不停》、山东卫视《先声夺人》、湖北卫视《大家来唱歌》也各具特色。仿佛再次回到全民“卡拉OK”的时候,也许一开始你胆小羞怯,甚至有点五音不全,不过可以利用网络上各种各样的音乐服务来训练自己的歌艺,锻炼自己的胆量,成为自己和朋友心中的“明日之星”。

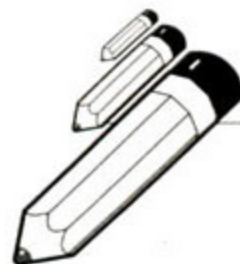

《魔兽世界》停摆期，众家出招抢人忙

随着6月7日零点钟声的敲响，历经4年的魔兽九城时代宣告停摆，550万九城魔兽世界的忠实用户流离失所，昔日的天灾军团今成难民军团。然而在《魔兽世界》移交期间，高瞻远瞩的网络游戏厂商们却已经悄悄准备好迎接这些魔难出现，各家各户悄无声息又明目张胆地开展起宣传攻势，势头之猛烈，手段之新奇是游戏圈近年来非常罕见的，更是热闹非凡。

盛大：《永恒之塔》开放了两组新服，任何新用户都可以获得一定的荣耀，而这个荣耀的名字则分别为“联盟”和“部落”，在近期广告宣传方面盛大表现的更为直接，广告语和活动的口号均喊出“当世界关上大门，我们还有永恒”、“另一个世界等你改变”、“我存在，我挑战”。

九城：在魔兽离开的时候表现还算镇定，wowchina上动人的背景音乐和给玩家的一封信着实感动不少人，但在九城现在当家主梁《王者世界》广告语上却是当仁不让，打出“两个世界在交替”、“第九城市开启另一个世界”口号。

金山：剑网3的推出时间正好赶上魔兽的停服期，金山借着魔兽停服的势头也打出了：“一个世界的门关闭了，另一扇武侠的门开启了”的口号，直截了当毫不拖泥带水。

完美：完美也参与了这场用户争夺战，但是很有意思的是完美参与的方式比较另类，他们目标的定位跟别人有点不太一样，在大家疯狂抢夺魔兽用户的混乱局面下，完美却瞄准了网易的后院，2D回合制的《梦幻诛仙》作为完美今年重头的产品，直指网易的发家之作《梦幻西游》。

网易：为了稳定广大《魔兽世界》的老玩家，新开张的网易魔兽官网放出一则关于“关于角色和游戏时间数据的说明”的公告，宣布已经获得《魔兽世界》全部数据，重新开服时玩家的账号和角色都能保留并继续使用。

→ 穿越五千年，拯救异时空！《古域Online》，因你而改变！

搜狐畅游正式公布2009首款代理网游大作《古域Online》，这是由广州第九艺术网络科技全力打造的穿越题材网络游戏，也是搜狐畅游继“祈宝计划”正式启动以来的首款入选产品。据悉，《古域Online》将在近期面向广大玩家展开首次压力测试。

《古域Online》故事背景依托中华民族上下五千年的绚丽传统文化，构架了一个无比庞大恢弘的故事背景。游戏中以时下流行的“穿越”概念为契机，融合了神话、魔法、武术与科幻要素，巧妙打通了现代、上古两大时空。玩家将在游戏中扮演“时人”这一时空行者的重要身分，纵横游走于这个亦真亦幻、集现代科技与古文明于一体的神奇世界！

官方网站: gy.changyou.com



→ E3上最招人眼球的产品，微软“Project Natal”荣登榜首

E32009已经圆满落幕了，各大厂商与会展出的产品令人眼花缭乱，但其中最为出彩的当属微软公布的体感摄影机“Project Natal”以及更完整的网络与游戏计划。美国市调公司Buzzstudy mechanically就E3展会印象最深刻的产品进行了大规模的网络调研，日前公布了投票结果，微软的体感摄影机“Project Natal”以遥遥领先的姿态成为第一名，第二名是PSP go掌机，至于同样也强调体感操纵的PS3体感控制棒锋头就没那么抢眼，只有第五名。

→ 《梦幻诛仙》首次测试即将开启

目前，《梦幻诛仙》开发已基本完成，即将开启首次测试。完美互动总裁竺琦先生在接受记者采访时说：“回合制网游市场竞争激烈是有目共睹的，同质化严重也是有目共睹的，但《梦

幻诛仙》会是个例外，它将打破2D回合网游同质化现状，将成为2D回合里程碑！”

早在几年前完美时空就开始着手2D回合网游研发，为了打造精品，完美时空不惜投入千万巨资购买国际一流设备，为全新引擎的研发做准备。《梦幻诛仙》的开发中还采用了“实景拍摄”等之前仅用于电影制作的国际一流视觉优化技术。

想要第一时间了解《梦幻诛仙》测试时间、参与账号发放活动，请访问《梦幻诛仙》官方网站: www.mhxx.com.cn。

→ 《极品飞车13变速》车辆及跑道数目公布

年度赛车续作《极品飞车13:变速》(Need for Speed: Shift)将拥有65辆跑车以及18条赛道，其中包括最新的:宝马M3 GT2、保时捷911 GT3 RSR等新型跑车。《变速》将由Slightly Mad游戏制作室、Black Box执行制作人Michael Mann及EA Games Europe高级副总裁Patrick Soderlund联手制作，正式上市日期暂定为9月17日。



→ PSP家族新宠亮相E3大展

在E3大展上，索尼宣布了更加小巧轻便新款PSP Go，随着掌机市场竞争日益激烈，索尼PSP Go将以更加亮丽的外观和游戏、电影、音乐下载多合一功能为卖点。

PSP Go配有滑盖控制器、更小的屏幕、无线功能和更大的存储，方便用户下载更多的游戏和其他内容。索尼称新款PSP Go比PSP-3000小50%，轻40%，PSP Go将于10月1日抢先在美国和欧洲上架，价格为249美元或249欧元。



光盘游戏
栏目导读

游戏人生
网络游戏

● 本期主打小游戏

打击王国：游戏目的是要帮国王选择一个安全的位置，再利用砖块建筑一堵屏障来保护国王的安全。限定时间内国王没被KO就过关。

黑白交换空间4：系列的第四集与前面三集相比有质的飞跃，增强了故事情节，增强了画面，还加入了“配合”的概念。是不是受了最近的《生化危机5》的启发呢？

● 特别报道

2009 E3电子娱乐大展
2009年的E3游戏展会被认为是近三年来规模最大的一届。组织者ESA宣布今年的参展商超过150家，其中尤其以微软、索尼和任天堂三巨头尤为引人注目。详情请见本期光盘特别报道。

● 热门游戏

饺子君的爆笑《诛仙》漫画
《完美国际》全新酷炫飞机 曼妙坐骑
《剑仙》showgirl海选 绝色仙女身世公开
骑着真人去打仗?《鹿鼎记》最NB坐骑

● 攻略秘籍

《模拟人生3》作弊码
《教父2》武器分布地点

● 论坛精华

游戏史上八大最让人失望的游戏结局
新鲜热辣!《生死格斗》史上最逼真的露COS集锦
纪念高达问世30周年 18米高达雕塑落成
俄罗斯方块25周年 奇趣周边产品一览

● 游戏补丁

《模拟人生3》简体中文汉化包V1.0正式版
《虐杀原形》4项属性修改器



一个篱笆三个桩 一个好汉八个帮

王者世界佣兵招募养成心得

文/跟班儿的

在《王者世界》里,佣兵虽然是主角的陪衬,但作用一点也不比主角小,一般玩家成长到50级就可以组满九人阵形了,参加PVP的玩家更需要布置不同的阵形,不同的阵形需要各种不同特点的佣兵,而高等级的佣兵该怎么招募和培养就是每一个《王者世界》玩家必须知道的事。

▶▶ 那么如何获得新的佣兵呢?佣兵的招募方法主要有三种:

任务获得

相应等级会有专门任务获得新的佣兵。从初期的D级佣兵到后来的C级B级,而第一个C级佣兵驯兽师需要主角44级才能加入,更多佣兵招募任务请看本期光盘内“网络游戏”栏目《全佣兵雇佣任务简表》一文。

但是许多C级佣兵的性质都太专精了,且每种C、B级佣兵在一个参战的阵形中只能存在一个,这也大大限制了高级佣兵的实用性,要想配置出合理的阵形,还是要培养普通的D级佣兵,详见下文的佣兵培养方法。

雇佣流浪佣兵

在大地图上移动时,往往能看到一些流浪的佣兵在闲逛,此时可以上去和

他谈谈价钱雇佣他,例如见习巫女,招募到流浪佣兵全看运气和RP,毕竟不需要做任务就能获得额外的佣兵实在是件幸运的事。



雇佣流浪佣兵有可能很贵,五万、十万、十五万都有可能,但也可能一两万就能搞定,这就要看你当时的能量值是多少了。当能量值为100时,随便馈赠给流浪佣兵5000块就能提高佣兵与你的好感度,有时候直接就是50,这样馈赠

如果您的队伍满编了,跟流浪佣兵对话并送礼,没准流浪佣兵还会送你一些小礼物,例如相应的装备箱子,材料箱子,物品箱子。

两次,好感度就达到了100,流浪佣兵就会跟你一路走天涯了。

直接购买

新手城门口都有个NPC会出售除海盜和僧侣外的D级佣兵,当然,也可以从市场玩家手里买。初期大家手里都不富裕,佣兵交易市场还不火爆,买主所要面对的是市场的供求问题,卖主的出价问题等等,所以买卖佣兵是后期富裕后的游戏。

▶▶ 好了,现在有了新佣兵,可是他们都是1级的,而主角的等级已经不低了哦,那么要怎么快速把他们的等级练上来呢?方法也有三个:

打怪升级

打怪升级的精髓就在于让要练级的佣兵对要死的怪完成最后一击,俗称“补刀”。但是我们又遇到了一个自相矛盾的问题,那就是用什么怪来练级。高等级的怪低等级的佣兵打不中;低等级的怪高等级的佣兵一打就死,轮不到低等级的佣兵补。

所以打怪练级往往有人使用咒术书辅助,咒术书是根据使用者等级决定伤害的一种消耗性范围伤害道具。主要有2种,即漩涡和审判,漩涡的威力相对

较低,可以通过游戏中的任务获得,而审判威力较高,基本只能通过商城购买。但是,无论选择哪种方式补刀,最关键的还是要看目标怪的选择,除了要与蹭血者和补刀者的伤害之间找到一个平衡,最好还是选择近战的怪物,以免远程怪直接集中火力把低级佣兵一下搞死。特别提醒:初期得到的咒术书应尽量积攒下来留给后期的新佣兵使用。

任务经验练级

顾名思义,就是通过交任务时获取经验来练级。这种练级方式又分两种方法:一种是主角及其一路成长生来的佣兵都是通过刷怪升级,而把所有任务留下来给后期新佣兵完成并吸取经验。另一种则是传统方式,任务做到哪,就从哪开始吸经验,但是这样的缺点就是主角与主力等级差不多,任务进度较慢,不如回头做低等级任务快。

吃经验书升级

经验书可以在组队状态下战斗后获得。但是经验书终究只是个辅助型方法,因为每吃一本经验书需要消耗10能量,而每本经验书能增加的经验有限。

佣兵技能培养

除了佣兵的等级,佣兵技能一样是培养的重点,没有技能的佣兵就好比没了牙的老虎。打开技能书籍获得技能书是最为方便快捷的获得方法,但开技能箱也有技巧:

技能箱开的东西会依你带的佣兵的等级判断,像初级技能书籍,当一个技能学到LV20后,初级技能箱就不再会出现这本技能书了。此时最好将想提升技能等级的佣兵带在身边,其他技能较满的可以请到佣兵休息室歇着,若全部人的所有技能都到初中高的某个阶段了,开那阶段的箱子就全都是成长水喔。



想玩游戏 看过来

暑期中文游戏推荐

■ 文/睡眠惺忪

又到一年暑假时。有时候真的很矛盾,上学时想着放假,待到真放假了,却发现有些无聊。也许很多朋友更喜欢在暑假出门旅游或者到处聚会,但是对于游戏玩家而言,却是一天不玩游戏就手痒。别担心,这个暑假我们有的新游戏玩,不怕你不知道,就怕你玩不转!

休闲玩家看过来



大多数偶尔无聊时想起游戏的休闲玩家,他们其实对游戏相当挑剔,要求游戏有趣,不能太枯燥,最好还能和几个朋友一起玩。那么,来试试《大富翁

世界之旅3》吧。

作为《大富翁世界之旅》系列的最新作,《大富翁世界之旅3》刚于6月10日发售。说起大富翁类游戏,即使是女性玩家都不会陌生。作为著名的益智休闲游戏,本作不仅保留了该系列作品简单、丰富的游戏乐趣,许多新的变化也能让大家产生眼前一亮的感觉。九大产生买卖、丰富多彩的卡片系统,以及丰富的随机事件,也会让老玩家在本作中充满全新体验。除此之外,一键到达、缩略地图显示、加速模式、全程人物语音等的加入也让人觉得奥汀诚意十足。

狂热玩家看过来

什么是狂热?狂热就是对于游戏到了痴迷程度,一天不摸心痒,一时不玩手痒。大多数狂热玩家更热衷于角色扮演游戏,因为玩这类游戏更容易进入剧情而深深着迷。今年暑假中文角色扮演游戏不少,让我们一一来看看。

作为经典的战略角色扮演游戏,《风色幻想》系列一直以唯美的画面成为中文战棋类游戏的代表作之一,6月23日《风色幻想XX》正式发售。《风色幻想XX》算是一部承前启后的连接作品,它按照《风色幻想6》与赤蓝系

列完结篇《风色幻想6》之间重要转折为重点来设计。游戏的场景部分也首次使用全新版本的3D引擎来制作,并引入色彩更为梦幻的SFCE(Soft-Focus Color Effect)图像技术。战斗系统在本作中改变较大。在本作中还导入结合动作与策略两大概念的连击系统,并有与之相配合的魄力CG特写。同时,与战斗相关的人物能力成长系统、技能发展系统及前作新导入的称号系统也有改变。

喜欢日式游戏玩家看过来



对于喜欢日式游戏的玩家而言,6月底发售的《双星物语2》是一个不错的选择。现在ZWEI双子星又回来啦!这次的冒险主角是少年

宝物猎人拉格那和吸血鬼公主爱尔温。拉格那擅长使用链剑近身作战,而爱尔温则是用各系魔法远程攻击。前作中受到好评的宠物系统依然健在。此次游戏加入了前作没有的跳跃系统,使得迷宫中的解谜要素大大提高。玩家可以在迷宫中搜集宝物,然后去博物馆展出获得宝物猎人报酬。同时,一对一调整的G斗技和从商店与宝箱中获得各类小工具,并自由设定其显示位置等系统都相当有趣。

剧情玩家看过来

预定暑期发售的《情剑录-仙狐奇缘二》故事背景紧接前作,苏千雪与宫云夕为成全秦长风诛魔大业,各自牺牲自我。

秦长风在消灭魔神后即将六君子剑赠与裘剑尘,消失长达两年之久的时光又再次回归。六君子剑意外被盗,裘剑尘只好再次踏入江湖,也不知道已被卷入圈套之中。

《情剑录-仙狐奇缘二》在剧情上拥有五种不同的结局。同时,此次战斗也将采用3D视角即时模式,根据在场景中位置的不同,战斗时也会产生不同的背景变化。本作突破传统角色扮演游戏的枯燥模式,不同武功(技能)需要依靠大量的支线剧情学会,让游戏的可玩性大大提高。本作还可获得水、火、金、雷四种不同属性幻兽,并随着喂食的不同产生多种进化。游戏中有日夜变化的时间设定,不仅会因此产生场景上的变化,同时某些剧情也需要特定时间才能触发。

幻想三国志4 外传

《幻想三国志》系列不需要多说,以唯美和幻想作为主题词的这个系列不仅密切结合三国历史,更融入了大量幻想内容,使得游戏充满了奇妙瑰丽。

《幻想三国志4外传》为前作的篇外续作,在本作中,从人类与魔族混血的紫丞和仙人之徒楼澈两位主角的不同角度出发,展现神魔对抗的故事。游戏可将战斗角色增加到八个,配合新增的阵形编辑系统,使得游戏的战术性和变化性大大提高。

女性玩家看过来

MM喜欢的游戏当然要画面鲜艳明亮,角色唯美帅气。同时,游戏系统相对经营模拟类游戏通常更容易获得女性玩家的青睐。一点唯美+一点帅气+一点时尚=《明星志愿3·甜蜜乐章》应该能让大多数女性玩家满意。

在最新的《明星志愿3·甜蜜乐章》中大家便可以如愿。本作中共有十几位艺人供玩家选择,甚至还有系列作品中经典角色登场哦。《明星志愿3·甜蜜乐章》的主角是刚毕业的千金大小姐,为脱离哥哥安排的包办婚姻而努力证明自己的能力。这次主角既然是女经纪人,那么自然不可缺少约会系统、换装系统以及帅哥明星啦。看来,本作瞄准的对象应该是爱PP的女性玩家为主。玩家如何在繁忙的游戏日程安排中空出时间,保证事业爱情双丰收呢?

完美世界

www.W2i.com.cn

国际版

精灵战歌

轻松五步走 玩转战歌之城

文/冰凝夕露

战歌之城——现实世界与五灵幻界的唯一接口，拥有神秘莫测的圣灵之气。面对这片崭新而神奇的土地，很多人都敬畏三分。一个与完美大陆有些不同的世界，这里的玄机让人更加难以琢磨。因此，每一次的挑战都需要十足的勇气。不过“战歌之城”其实没有大家想象的那么恐怖，大家跟随着我的脚步，只要完成下面五步就能轻松闯关，下面，我们就一起出发吧！

STEP 1 战歌吹响

本阶段须由队伍共同完成数个任务，完成后会奖励一枚妙计锦囊。

如果队长在开启任务时选择守护幻界运转之地，则可直接跳过该阶段，进入第二阶段。

1.找到水昭然，与她对话，将会出现血罗王的化身，杀死这个化身并将掉落的碧黄髓交给水昭然。

2.水昭然告诉你，她的弟子灼星正处于危险之中，赶到灼星处，与其对话并杀死所有来犯的怨灵。

3.回到金根子处，将得到其奖励的锦囊1枚，完成任务后第二阶段开始

任务完成后将会得到奖励——妙计锦囊，它能够帮玩家提升一定的攻防等级，在面对BOSS的时候临危不乱，更具挑战BOSS的实力（见附图）。

注意：在此阶段内必须保证队长在线且不能离队或转移队长，否则任务将会失败。

STEP 2 守护化身

进入第二阶段后有五处地点需要守护，必须分配好各自守护的位置。

1.开始后金根子会喊话，尽快通过“运转天君”分别传送到相应的幻界运转之地。共有玄之地、白之地、黄之地、青之地、赤之地这五个幻界运转之地，每处均有一个水昭然的化身需要守护。

2.一段时间后五路均会有大量的怨灵开始进攻，玩家将会接到守护化身的任务，可以用来显示各路杀死的怪物分数。

3.每条路的怪物分数满分为180，杀

死所有来犯怪物，并且保证所有水昭然的化身不死便能达到最高分。每当有一个化身死掉，那一路的分数将会清零。

4.根据该阶段最终的分数，第三阶段的难度将会有变化。二阶段分数越高，三阶段的难度越低，反之则会越难！

5.第二阶段持续一段时间后将会结束，此时计算杀怪分数，并在原有守护化身的附近出现新的npc炫月，与其对话传回中央无极之地，开始第三阶段。

STEP 3 幻界轮回

本来清空的五路均将重新被怨灵布满，玩家需要杀死所有的怨灵来保卫整座战歌之城。

1.回到中央无极之地后，周围会被怨灵包围。玩家需要组队将五路上所有的怨灵一一消灭。在此玩家将会接到新的“幻界轮回”任务，可以显示剩余的怪物数。

2.每一路的最后均有一名怨灵将军驻守，该路除将军以外的小怪必须全部被杀死，否则它将会魔化狂暴，消灭它所有的敌人！

3.杀死所有的怪物后，第三阶段结束。如果全队的表现出色，则可以继续前进，向隐藏BOSS——血罗王进发，杀死血罗王后，整个副本结束。如果队伍



表现不如人意，无法在第二阶段中达到最高档的分数，则将无缘得见血罗王，副本结束。

STEP 4 挑战血罗王

如全队在第二阶段表现出色，在第三阶段消灭完五个怨灵将军后即可获得向隐藏BOSS——血罗王挑战的机会。

血罗王英绝，怨灵大军中的至尊法王，统领三军。拥有无限智慧与力量的他受命于怨灵之祖，一直掌管着这个幽怨而又神秘的军团。不畏惧于任何的危险，不屈服于任何的威胁，尊贵的他用自己万能的魔力捍卫着整个军团的尊严与荣耀。

属性特点：隐藏BOSS 免疫昏迷 免疫减速 免疫定身 免疫击退 免疫睡眠 免疫封印

STEP 5 九宫阵

成功挑战血罗王后在副本的某处将会出现一批神秘的箱子，其中只有一个装有奖励，如果运气够好，说不定还有额外的惊喜。

如果一次就抽中，则为一等奖，奖励：元素精灵洗天赋道具“万象更新石”1个。

如果两次就抽中，则为二等奖，奖励：元素精灵洗点道具“一元复始令”20个。

如果三次才抽中，则为三等奖，奖励：元素精灵洗点道具“一元复始令”10个。

如果三次均没抽中，则为四等奖，奖励：元素精灵洗点道具“一元复始令”5个。

如果您对于完美时空的游戏产品《完美世界国际版》有什么好的心情故事、全新攻略或者心得体会，也欢迎给我们提供稿件，稿件一旦采用，您也将获得丰厚的回报，甚至还有机会成为完美官方特聘写手哦！《完美世界国际版》信箱是：w2ipm@wanmei.com，邮件中请注明您的个人资料、联系方式以及《电脑迷》杂志。

街头霸王4



《街头霸王》是从街机时代开始的著名对战游戏系列,最新的《街头霸王4》已经在PS3和Xbox360游戏机平台上登场,本作中登场的全部角色总共有23名,新增了6名角色。而《街头霸王4》的PC版相比游戏机版本,角色并未发生变化,不过提供更多的周边内容下载,其中包括人物的新服装。游戏在PC版本中加入更多的图形特效,比游戏机版本更加华丽。那么,究竟有哪些改变呢?

超过家用主机画面表现的PC版

游戏的画面风格既不是完全的动画风格,也不是真实风格,这样可以使游戏在游戏主机中确保60FPS的运行速度。《街霸4》使用了特别的渲染技术,不仅减少了使用的纹理来提供游戏运行速度,而且纹理还可以在游戏中的动态

英文名称	Street Fighter IV
游戏类型	FTG(对战格斗)
开发厂商	CAPCOM
发售平台	PC/PS3/XBOX360/街机
发售日期	2009年7月2日(PC, 日版)

调整,进而提供了四种不同的画面显示风格。而游戏人物的渲染用到了法向贴图技术,采用的是Brush Shader技术,特别加入了墨迹效果,最大分辨率可达1680×1050。

联机对战

《街霸》系列游戏最大的特点就是“简单而又深奥”,相对于《拳皇KOF》系列的华丽连续技招式,《街霸》的一招一式就显得极为质朴,玩家在对战时比拼的不单是技术,还有心理战,这也是《街霸》盛行不衰的奥秘所在。PC版的《街霸4》属于Windows Live作品,这意味着除成就、好友列表、互联网联机对战、语音聊天外,该作将享有与主机版一致的后续扩展包升级,类似冠军挑战赛之类在Xbox360中提供下载后新增的模式,将会在PC中出现。



生化尖兵



动作游戏《生化尖兵》是CAPCOM1987年动作游戏名作《刺杀希特勒》的续作,《刺杀希特勒》是当年颇具人气的2D卷轴射击游戏,凭借充满科幻色彩的离奇故事背景和超高的游戏素质,被许多权威游戏媒体评为历史上最出色的几款游戏之一。

故事情节

游戏主人公内森·斯宾塞本是一名忠于职守的政府特工,然而在接受生化改造并为自己引以为傲的祖国奋战多年之后,斯宾塞却遭上司陷害而背负了一系列无端罪名,一夜之间从救国救民的超级英雄沦落为了人人得而诛之的国家公敌并被判处了死刑。然而命运之神并未抛弃我们的主人公,就在斯宾塞即将被行刑的阿森松市,恐怖分子发动的袭击瞬间将城市夷为了平地。出于对恐怖分子的畏惧,政府只得再次向斯宾塞请求援助,主人公就这样再次踏上了为国而战的征程。

外文名称	Bionic Commando
游戏类型	ACT动作冒险
开发厂商	CAPCOM/GRIN
发售平台	PC/PS3/XBOX360/街机
发售日期	2009年7月(PC版)

丰富的动作元素

《生化尖兵》则继承了原作最大特色的“钩索行动”系统,主角配备有生化科技制造的多功能钩索腕套,可射出伸缩自如的钩索来突破各种地形阻碍,在成为废墟的都市丛林中攀爬、摆荡,还可以用来抓取远方的对象或道具朝敌人投掷,甚至是直接将敌人抓起抛出去。

大部分情况下,玩家都是在地面战斗,游戏里的敌人虽然不是很聪明,但是交战的时候玩家还是有被秒杀的可能,主角在承受几次攻击之后就必须躲开,让生命恢复。玩家在战斗时可以采用多种多样的攻击手段,如用手臂缠住敌人,然后使用反弹踢,自己再朝反方向移动,届时瞄准敌人开火。

充满乐趣的多人模式

《生化尖兵》的多人模式,要在城市里到处飘来荡去,争夺红旗,或是跑到楼背后去拿狙击枪,这些动作本身比获胜更有意思。多人竞技的地图关卡设计得很棒,玩家会不停在那里攀爬,地图中还会出现船只停靠,做得相当的逼真。

近期热门免费网游

剑仙

游戏类型:角色扮演
游戏特色:修仙得道
游戏状态:封测
官方网站: <http://jx.changyou.com/>

关于剑仙的传说由来已久,据说剑仙自成一派,修炼得道者剑术出神入化,幻有形于无形,周身由剑气笼罩,百害不侵,鹤发而童颜,步履轻疾,顷刻数百里。《剑仙》为意愿修真者,开启寻觅剑仙之旅,营造出一个身临其境的仙侠世界。



神鬼传奇:龙穴密踪

游戏类型:角色扮演
游戏特色:奇幻冒险
游戏状态:公测
官方网站: <http://sgcq.wanmei.com/>

时空龙穴所蕴含的力量非比寻常,魔导士们在封印的过程中发现洞穴里面可能生活着曾经在这个世界消失了的龙族,探险者协会迫于压力只能召集拥有强大实力的勇者组成探险队去探索时空幻境和时空龙穴之中的秘密。作为《神鬼传奇》首部资料片,新的冒险开始了!



王者世界

游戏类型:回合制RPG
游戏特色:3D回合制
游戏状态:公测
官方网站: <http://at.the9.com/>

《王者世界》凭借精美的3D画面、创新的游戏系统、深厚的世界背景以及卓越的游戏品质,深得世界玩家追捧,并荣获全球多项网络游戏大奖。现在,国内玩家将有机会亲身体验这款回合网游革新之作,游戏颠覆性的内容,将会开启一个全新的3D回合网游时代!





编辑点评



要改进音质, 音箱设置是你所能做的最重要的事情之一, 既不花钱, 又能提升你的聆听技巧, 而且能让相同的产品和音箱有天差地远的音质差别。在你打算花钱升级组建或改进声学处理前, 一定要确认音箱已经正确摆位, 音箱潜力已发挥到最佳状态。

Q 音箱位置摆放问题

我是一名音频爱好者, 但是在家里欣赏音乐的时候总是感觉差些什么, 后来在网上发现音箱摆放位置也很考究, 但是始终找不到很全面的音箱位置摆放介绍, 请问小编能否给我详细介绍下这方面的知识?

A 对于家居音箱的摆放问题, 在第二届三诺摩机大赛中也体现出来, 这个问题需要注意以下六点:

- 1) 音箱与聆听者之间的关系至关重要, 聆听者与音箱应形成三角形关系, 否则得不到良好音场和音像。
- 2) 音箱与墙面的距离影响低音音量, 音箱离墙的距离影响低音音量, 音箱离墙越近, 低音越大声。
- 3) 音箱与聆听座位在室内的位置影响室内共振的可听度。室内共振提升或消除某些频率, 在频率响应产生交峰和凹陷, 给声音加上不自然的“轰鸣”。室内共振可听度减小时, 低音定位更准、中音清澈度增强。
- 4) 音箱摆放越深入室内空间, 音场越好, 尤其是音场的深度感。
- 5) 聆听高度影响音调平衡。
- 6) 角度内倾(音箱以一定角度斜对聆听者)会影响音调平衡(尤其是高音的音量)、音场宽度。

Q U盘分区后只认一个分区

新购买了个16G的U盘, 计划第一个分区1GB, 作启动用, 采用Fat32文件格式, 剩下的容量划分为两个分区, 作存储用, 采用NTFS格式, 可是问题来了, 分来分去试了几次, Windows只能识别出一个分区。请问这是是什么原因?

A 对于可移动介质, Windows只支持一个分区。要使用多个分区, 必须重新量产成不可移动介质设备。可移动介质指右键含有弹出菜单的东东。比如大部分U盘, 读卡器, 光盘, 软驱都是可移动介质。而移动硬盘就是不可移动介质。

Q 升级系统后显示异常

我的系统是Windows XP SP3, 之前桌面一直设置为1440×900的分辨率, 但自从上次中了病毒后, 就再也无法设置该分辨率模式了, 只能设置成1360×768。请问这是是什么原因?

A 这可能是显卡驱动程序损坏或是工作不正确而导致的, 解决办法就是右击“我的电脑”并选择“管理”, 选择“系统工具→设备管理器”, 在右侧列表中展开“显示卡”, 找到显卡驱动程序项并右击选择“卸载”。将显卡驱动程序卸载后再单击菜单“操作→扫描检测硬件改动”, 然后重新安装一次显卡驱动程序。

Q Radeon HD4770有价无货

最近在各大媒体上均看到了AMD-ATI Radeon HD4770显卡产品的测试, 感觉效果不错。同时, 该产品的售价据称也只在799元左右, 所以比较心动。可是我在电脑城里跑遍了却一块Radeon HD4770显卡都没找到。请问Radeon HD4770也是火星卡么? 或者是因为地区的原因造成缺货现象么?

A 很遗憾, Radeon HD4770现在的确是处于严重缺货的状态, 不仅是读者所处地区, 就连北京、上海、广州等IT市场相对发达的地区也同样是“有价无货”。首批出现在各大媒体评测室的都是AMD-ATI派送的公版产品, 目的仅仅是做第一波产品宣传, 而大批量的Radeon HD4770显卡大概会在七月中旬才能进入市场。不可否认, Radeon HD4770的确是一款很有市场竞争力的产品, 吊足了用户胃口, 喜欢它的消费者还必须耐心等待。

Q 硬盘SATA模式的跳线问题

之前听说在不支持SATA II的主板上, 使用SATA II硬盘时, 必须将硬盘跳线设置为SATA 1.5Gb/s模式, 不然会出现兼容性问题, 而厂商为了保证最大的兼容性, 在出厂时就将硬盘设置在SATA 1.5Gb/s模式。可是近来我买了个希捷7200.12 1TB硬盘, 看见硬盘上跳线仍然保留, 可是却没有插跳线帽, 这样在不支持SATA II的主板上使用会不会有兼容性问题?

A 目前新一代的SATA II硬盘已经比较成熟, 随着固件的升级, 兼容性也比第一代SATA II硬盘有很大提升, 不需要SATA的模式跳线, 大多都能在老主板上正常使用, 这也是目前新硬盘仍然保留跳线, 但是并没有安装跳线帽的主要原因, 可以放心使用。并且在硬盘的标签上保留有跳线方法, 如果用户遇到兼容性问题, 也可以自行安装跳线帽切换硬盘的工作模式。

Q Acer显示器质保时间

最近准备购买一台23英寸的LCD, 在Acer X233H和Acer V233H两者之间犹豫, 除了外观不同外, 前者比后者贵了100元钱, 有朋友提醒说是后者只有一年质保, 但在询问经销商的时候, 他说有两款都有三年质保, 推荐购买后者便宜点, 经销商的话可信吗?

A 经销商给你说的三年质保是除开屏幕以外的其它硬件电路保修时间, 而Acer将显示保修分为“液晶屏保修”和“其他硬件电路保修”两个部分, 根据不同的产品系列, 其时间有所不同。针对入门级用户的“AL”和“V”两个系列的“液晶屏保修”时间只有12个月, 而“其他硬件电路保修”时间有36个月, 至于X/P/F/B/G/H六个系列, 屏和其他硬件电路保修时间均为36个月。版HDMI接口的产品。

产品系列	液晶屏保修	其他硬件电路保修
AL系列	12个月	36个月
V系列	12个月	36个月
X系列	36个月	36个月
P系列	36个月	36个月
F系列	36个月	36个月
B系列	36个月	36个月
G系列	36个月	36个月
H系列	36个月	36个月

Acer显示器质保分为屏和其它配件两个部分



永久保存系统最初的还原点

重装系统后, 为了免得再受重装之苦, 创建了一个系统还原点, 但是几个月过去了, 机器又出了问题, 想恢复到刚刚装机时的状态, 但突然发现最开始的那个系统还原点居然不见了, 请问有什么方法能够永久保存住系统还原点呢?

还原点默认的生命周期为90天, 过期后将被自动清除。当系统还原占用的空间不足时, 也将清除较早创建的还原点。如果你想保留最初的还原点, 那么可进行如下操作: 系统还原点默认保存在C:\System Volume Information\{GUID}文件夹中, 这里的GUID为计算机的全局唯一标识符。在_restore\{GUID}文件夹下有个RPx目录, 其中x为还原点数字, 它是按创建顺序排列的, 只要备份保存这个RPx目录, 即可保存指定的还原点。

如果系统分区采用了NTFS磁盘格式, 则可在RPx目录的属性窗口中, 设置所有用户对该文件夹的修改权限为“拒绝”(如图), 这样系统也无法自动删除这个还原点了。



Vista下移除文件打开方式列表中的错误程序

之前错误地用Adobe Reader打开后缀名为001的分卷压缩文件, 现在再打开此种类型的文件, 老是弹出对话框要我选择打开方式, 而且Adobe Reader的程序图标也显示在里面, 能不能将这种错误的打开程序从列表里移除呢?

点击“开始/运行”, 输入“regedit”并回车, 在注册表编辑器里定位到“HKEY_CURRENT_USER\Software\Microsoft\Windows\CurrentVersion\Explorer\FileExts\{file extension}\OpenWithList”, 在左侧列表中找到相应的文件扩展名, 比如你所讲的.001, 在右侧找到要删除的程序键值, 比如Adobe Reader, 在注册表中的键值名为AcroRd32.exe, 右键点击键值, 选择“删除”即可移除。

解决ADSL拨号“815”错误

我的系统是Vista, 新装的ADSL宽带第二天就出现问题, 刚上网几分钟突然掉线, 再也连接不上了, 出现标题栏为“连接到宽带连接时出错”窗口, 内容大致是: 正在连接, 通过WAN微型端口(PPPoE)… 错误815: 无法在计算机上建立宽带网络连接, 因为远程服务器未响应, 但过一会又能上网, 请问该怎么解决?

这个问题其实是因为Vista系统内置的IPv6协议引起的, 目前国内ISP尚未提供IPv6的网络, 所以它有时候会引发815错误的问题, 而Windows XP默认并没有加载IPv6协议, 这也就是为什么同一线路同一账户换了XP却没有这种问题的原因。解决方法: 打开“网络和共享中心”左侧的“管理网络连接”, 打开“本地连接”的属性窗口, 取消TCP/IP v6协议(如图), 然后把TCP/IP v4协议下的IP地址改成具体的IP地址, 而不是自动获得IP地址, 最后重启看看。



游戏藏太深不好运行, 自设快捷命令

父母反感我在家玩游戏, 所以我把游戏安装在一个藏得很深的文件夹中, 并将所有快捷方式都删除了。结果每次运行程序时, 都需要一层层地打开文件夹, 想问一下有没有更简便的打开方法?

可以为程序指定一个运行的秘密指令, 这样只要在“运行”窗口中输入设置的指令即可轻松启动。在“开始”的“运行”窗口中输入“regedit”并回车, 打开注册表编辑器, 然后依次定位到“HKEY_LOCAL_MACHINE\SOFTWARE\Microsoft\Windows\CurrentVersion\App Paths”, 然后在右侧空白处右击, 在弹出的菜单中选择“新建”菜单中的“项”命令, 并命名为“l.exe”; 再双击新建的项右侧的“默认”值, 将数值设为要运行的游戏保存路径。做完修改, 以后运行程序时只要打开“运行”窗口, 在其中输入“l.exe”并回车即可启动设置的游戏, 照这个方法可以为不同的程序设置不同的运行指令, 从此再也不用为运行隐藏的程序而层层打开文件夹了。

监视哪些程序调用了svchost.exe

任务管理器里多个svchost.exe的进程, 不清楚是哪些程序调用的系统服务, 总担心中了木马或病毒, 有什么方法能查看这些svchost.exe到底启用了什么服务么?

在Windows系统运行时是有多个svchost.exe进程同时运行的, 不一定是木马或病毒, 如果你想知道每个svchost进程当前到底提供了哪些系统服务, 可以在命令提示符下输入命令来查看: 运行“命令提示符”, 键入“tasklist /svc”命令即可列出当前正在运行的进程及进程启用的服务。如果根据这些还不能判断出到底是什么程序调用的svchost.exe, 可以利用360安全卫士检查具体的程序路径, 打开360安全卫士, 进入“高级/系统进程状态”(如图), 点击具体的进程会有详细的描述。



编辑点评



这个“Normal.dot”文件是Word的默认模板文件,里面保存着Word启动时会自动加载的各项内容,当Word突发一些莫名其妙的神经质时,多半是这个模板文件出了问题。我告诉她Word以后再发神经质,不管是什么原因、什么性质、什么内容,都可以用这招来快速帮它治愈。在Word 2007里保存此模板文件的文件夹路径与2003是相同的,所不同的只是Word 2007的此模板文件名改为了“Normal.dotm”。

Q 巧治Word的神经质

最近我电脑里的Word老是发神经,在启动Word时无论怎么折腾都只能以安全模式启动,可安全模式下很多功能都被禁用了,我该怎么办?不想重装Word啊。

A Word的神经质多半是因为Normal.dot这个文件出问题造成的。打开“我的电脑”,进入路径C:\Documents and Settings\Administrator(本机上的用户名)\Application Data\Microsoft\Templates文件夹(如图),将文件夹中的“Normal.dot”文件删除后重新启动Word,问题多半就能解决。路径里的“Application Data”文件夹在默认状态下是被隐藏了的,需要在“我的电脑”里单击“工具/文件夹选项”命令打开“文件夹选项”对话框,在“查看”选项卡里选中“显示所有文件和文件夹”单选钮才能看到该文件夹。



Q 用iSee和QQ好友分享图片

最近我在使用iSee图片专家浏览图片,有时候看到好看的照片,就想直接分享给QQ上的好友,怎样做才最方便?

A 用iSee浏览图片确实方便,最近它新增加了直方图预览的功能,只要将鼠标移动到缩略图上即可显示较大的效果图,很方便。在浏览窗口中看到想要分享的图片,只需要按下“Ctrl+Q”组合键即可,接下来打开QQ聊天对话框,按下“Ctrl+V”组合键,或者右击选择“粘贴”,即可将剪贴板中的图片粘贴到聊天框中,然后按下“Ctrl+Enter”组合键即可发送,是不是很简单?如果是在编辑窗口,可以通过右侧的“QQ分享”按钮进行操作。

Q 百度硬盘搜索不到文件

同事给我推荐用“百度硬盘搜索”查找和管理电脑里面的文件很方便。我装好以后,想找电脑里面的某个文件却找不到,这是怎么回事啊?

A 百度硬盘搜索默认情况下能够搜索计算机所有硬盘的文件。安装百度硬盘搜索后,如果只能搜索某个盘的文件,就要先确认百度硬盘搜索是否完成对整个硬盘文件的扫描。如果页面底部



出现“提示:索引中,已完成……个文件,目前可能仅呈现部分结果”,这说明百度硬盘搜索正在创建初始化索引,这时只能搜索部分文档。要等百度硬盘搜索完成索引后再进行搜索(完成索引后百度硬盘搜索页面底部会出现“百度一下你的电脑”,如图)。

如果已完成了索引,但仍然不能搜索其他盘中的文件,就

要确认设置页面“索引范围”部分,有没有将其他盘符排除。

同样的情况会发生在“Windows search”,如果事先没有给电脑建立索引,则搜索不到某些文件。一般建立索引的时间为几个小时。

Q 无法更改文件的关联

在Windows Vista中,默认情况下.mp3和.wma等格式的文件默认都关联给了Windows Media Player,但我希望用其他程序播放这些文件,于是我在其他播放器的选项对话框中修改了文件关联,但下次重新启动播放器后我发现,这些修改过的文件关联设置并没有生效,请问这是怎么回事?

A 因为Windows Vista中有用户账户控制(UAC)功能的保护,因此一般的程序运行起来并没有很大的权限,无法更改文件关联。在遇到这种情况后,比较老的,不兼容Windows Vista的程序可能会显示已经修改成功,但实际上并没有修改,或者可能告诉你无法保存配置。为了解决问题,请用管理员身份运行你的播放器软件(在软件的快捷方式上单击鼠标右键,选择“以管理员身份运行”),配置所有选项,然后关闭播放器,并使用正常方法重新启动。

Q 不小心将病毒添加到信任区如何处理

我使用的是卡巴斯基杀毒软件,今天在用电脑时卡巴斯基弹出一个提示窗口,提示某个文件可能感染了病毒,我误将其添加到信任区域了,现在无法使用卡巴斯基对其杀毒。请问如何重新查杀该文件?

A 打开卡巴斯基的设置窗口,选择“防护”,单击右侧的“信任区域”按钮,在打开的窗口列表中找到相应的文件,选择并单击“删除”按钮即可。这样就可以使用卡巴斯基对其查杀病毒了。

编辑点评



现在很多软件及相关服务都开启了手机绑定功能,例如支付宝提供的手机支付功能,只要进行了手机绑定,之后就可以直接通过手机来进行交易,QQ提供的手机版大家都很熟悉了,可以直接在手机中登录QQ并进行聊天。此外,还有一些软件提供了手机版,如果用户使用的是智能手机,可以直接在手机中安装这类软件,然后就像在电脑中使用这些软件一样,比如飞信的手机版,饭否拍拍、同花顺、大智慧等。

Q 如何让自己的旺旺24小时在线

我看到很多淘宝卖家的旺旺24小时在线,有时候只是一个单独的旺旺图标,而有时则是旺旺图标和一个手机图标。请问,如何让自己的旺旺也能24小时显示在线状态?

A 这些网友开通了移动旺旺功能,在电脑系统中离线后会自动切换到移动旺旺状态,联系人发来的消息会自动通过手机接收。开通移动旺旺很简单:首先安装阿里旺旺,安装运行并登录后点击“主菜单→移动旺旺→绑定手机”,在打开的绑定向导中按照向导提示进行绑定即可(如图)。

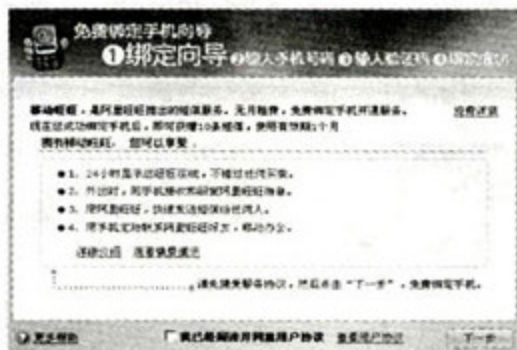

Q 开心网中如何直接添加好友

我刚玩开心网,发现添加好友都只能通过对方的E-mail或是通过邀请链接的方式来添加。请问,知道某个朋友在开心网的昵称,如何将其直接添加为好友?

A 打开并登录开心网,点击“好友/查找朋友”,在打开的查找好友页面中点击“按姓名查找”,再输入对方的昵称,找到好友后直接在搜索结果页面中点击“加为好友”,再输入添加验证信息,待对方同意后便可完成好友的添加操作了(如果对方设置为陌生人可加好友,则可直接成功添加)(如图)。



Q 工商银行为何总提示设置用户名

以前一直可以正常使用工商银行账号及设置的网上银行密码登录,最近在打开工商银行网上银行页面时,系统总是提示设置登录用户名。请问这是怎么回事?

A 这是工商银行网上银行推出的快速登录的一项举措,不设置也没有关系,不过,如果你经常使用网上银行功能,不妨设置一下,这样可以达到快速登录的目的。可以在提示时点击“设置登录用户名”链接即可进入,也可以在登录工商银行网上银行后点击“客户服务→个性化定制→查询/修改登录方式”,在右侧页面中按照文字提示即可设置个性登录信息了。

Q MSN无法登录

我的MSN无法登录,而局域网中的其他电脑都可以正常使用MSN,请问这是怎么回事?

A MSN无法登录的原因有很多,通用的解决方式是:在错误对话框中选择“显示详细信息”,记下错误代码。接着在浏览器中打开“helplivecom”,在左上角输入错误代码进行查询,接着按照系统给出的提示一步一步地操作就能解决问题。

Q CCTV在线视频播放时画面花花绿绿的

我直接在浏览器中打开CCTV的在线视频,在观看时画面总是显示得花花绿绿的,不能正常观看。请问这是什么原因?

A 首先,确保你的系统中正确安装了显卡驱动程序,如果显卡驱动程序没有安装,在播放视频时就会出现画面不流畅或是播放不正常的现象。此外,确保系统中安装了DirectX9.0或更高版本(下载地址: <http://www.newhua.com/soft/5288.htm>),最后再将系统的硬件加速功能开启:右击桌面空白处,选择“属性→设置→高级→疑难解答”,将硬件加速调整到最大(右侧),这样可以解决绝大部分花屏情况。

Q 淘宝交易中如何合并付款

在淘宝中购买东西时,经常一次性购买多件宝贝,但在付款时很费劲,需要一项一项付款,我看朋友遇到这种情况时可以多个交易合并付款,但我的支付宝中并没有找到这项功能。请问,如何才能将多项交易合并一起付款?

A 目前,支付宝并没有提供多项合并支付的功能,而在淘宝中却有这样的功能,请在支付时直接在淘宝网中点击“我的淘宝→已买到的宝贝”项,在右侧窗口中就可以进行多项交易选择并合并付款操作了(如图)。



编辑提示:淘宝网与支付宝其实是两个独立的网站平台,淘宝网是网上商城,而支付宝则是中间支付平台。目前,淘宝网只提供了支付宝这一个中间支付平台,而支付宝则可以在很多场合下使用,例如现在很多在线交易平台都支持支付宝交易,比如红孩子在线购物网(<http://www.redbaby.com.cn/>)、新蛋网(<http://www.newegg.com.cn/Products/Default.aspx>)等都支持支付宝付款。很多朋友经常把淘宝网、支付宝弄混淆,比如上述问题,淘宝网提供了合并付款功能,而支付宝目前却没有。



☎ 800 858 2759
☎ 400 889 7210

Dell 2209WA参数	
尺寸规格	22英寸 (16:10)
面板类型	E-IPS
色彩	16.7M
点距	0.282mm
分辨率	1680×1050
动态对比度	3000:1
亮度	300nits
响应时间	6ms



让视界更广一些

玩转Dell 2209WA广视角显示器

■ 文/PCFAN评测室

在主流LCD市场, TN屏“一统天下”已久, 低价E-IPS广视角屏的出现, 让对TN屏可视角度、显示效果颇有微词, 却又无法承担高端LED背光、广视角产品价格的用户看到了希望。1500元左右的价格, 让22英寸的Dell 2209WA成为大众也能享受得起的广视角……

玩“转” Dell 2209WA

正面看过去, 窄边框设计的Dell 2209WA颇为简洁, 仅在下边框中央留有一银色Dell Logo, 整机正面给人峻朗、干练的第一印象。可旋转银色支架的配备是整个外观设计最大的亮点, 除支持滑杆式升降外, 支架与底座连接的圆盘可进行左右45度旋转, 而仰视调节角度也接近45度。在可以大范围调节水平、仰视角度的同时, 作为支架与屏幕背面连接的方块内同样含有支持旋转功能的圆盘, 在它的帮助下, 可以将Dell 2209WA顺时针垂直旋转90度后使用, 配合前面提到的水平和仰视角度调节, 可以随意让2209WA屏以你希望的角度出现在眼前。



▲ 2209WA屏幕在支架的帮助下可随意进行水平/垂直角度调整

此外, Dell还为2209WA配备了四个USB2.0接口, 两两成对位于机身体左侧和背面接口部分。在机身侧面的USB接口背后, 还设计有印有出厂信息的可伸缩式小牌。值得一提的是2209WA机身背面下方, 还为外接音箱棒留有位置, 花上250元左右, 就可为2209WA添置可拆卸的音箱棒了。

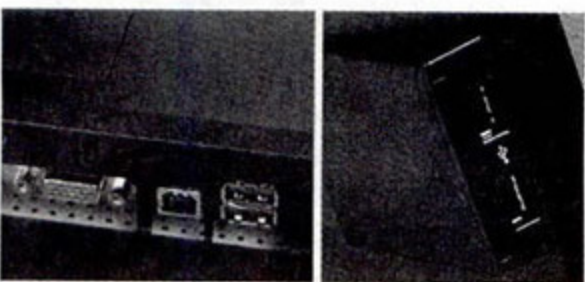

▲ 四个USB2.0接口无论横屏还是竖屏摆放, 使用都十分方便

E-IPS的诱惑

单靠个性化十足的支架还不足以让Dell 2209WA受到市场如此高的关注, E-IPS广视角面板的采用才是它最大的亮点。同时按下亮度和菜单键后, 再按电源键开启2209WA, 然后再次按下亮度键后就可以调出工厂模式。遗憾的是在显示信息中并没有面板一项, “FOXCONN”一项表明2209WA极有可能是由富士康工厂代工。

分享视界的乐趣

强大的OSD菜单: 位于屏幕右边框下侧的四个OSD菜单按键采用嵌入式设计, 单手即可操作, 具有不错手感。在“其它设置”菜单中包含了“菜单旋转”项, 当用户将屏幕垂直旋转到90度时可以将该项选择设定为“肖像”, 整个OSD菜单朝向便会随屏幕方向而改变。而“颜色设置”菜单中的“预设模式”会提供标准、多媒体、游戏、暖色、冷色、自定义六种类模式供选择, 如果用户使用DVD、游戏机等多媒体设备同2209WA相连, 还可将“模式选择”设定为“视频”。

影视娱乐体验: 在三原色及亮度均匀性的测试中, 2209WA对红色和蓝色具有不错显示效果。在佳能EOS400D和索尼α700有关人物、风景、动物三方面的样张组成的图片测试中, 人物眼角、额头皱纹以及动物毛发都能清晰显示, 且肤色还原真实。瀑布图片中, 画面层次感和通透度方面也有不俗表现, 略有遗憾的是在暗部细节显示方面还有些不足。定位主流市场的Dell 2209WA在基准测试中表现出来的水平, 已经与一些中高端定位、采用TN屏的产品接近了。

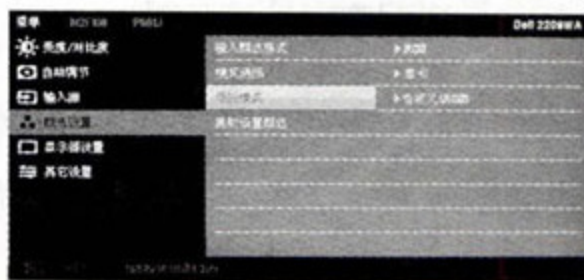

▲ 2209WA的OSD菜单调节选项十分丰富

独乐乐不如众乐乐, 在欣赏电影和玩游戏时邀约上一两个朋友, 一同分享是再好不过的了。178度可视角度加上可升降支架的帮助, 两三个人坐在2209WA面前分享“视野”。2209WA画面整体颜色较为鲜艳, 对于《速度与激情4》、《变形金刚2》这样的影片, 对梦幻般的赛车场景展现尤其到位, 而《鬼泣4》这类追求画面效果的PS3移植游戏, 更是需要丰富的色彩显示效果来支撑华丽的画面, 各种预设模式对于各项应用时画面显示效果也具有一定提升作用。可以说, Dell 2209WA采用的E-IPS面板除在视角方面优势明显外, 在色彩显示方面的表现也可圈可点。遗憾的是在IT绿色风潮尽吹的今天, 2209WA采用六灯管带来的0.51W待机功耗和53.85W工作功耗(调校至最佳效果的标准模式下)高出同尺寸LCD不少。

个性化的选择

178度广视角、较优的显示效果、22英寸1500元左右的价格及国际品牌良好的口碑让Dell 2209WA成为了入门级广视角LCD的代表, 对于追求画面效果却又无法承担H-IPS、S-PVA等高端广视角产品价格的用户来说具有极大吸引力, 可以看作是市场细分的又一标志性产物, 《电脑迷》杂志在这里特授予其“编辑选择”奖!



比毒药更刺激

文/PCFAN评测室

蓝宝石Vapor-X HD4850 512M显卡实测

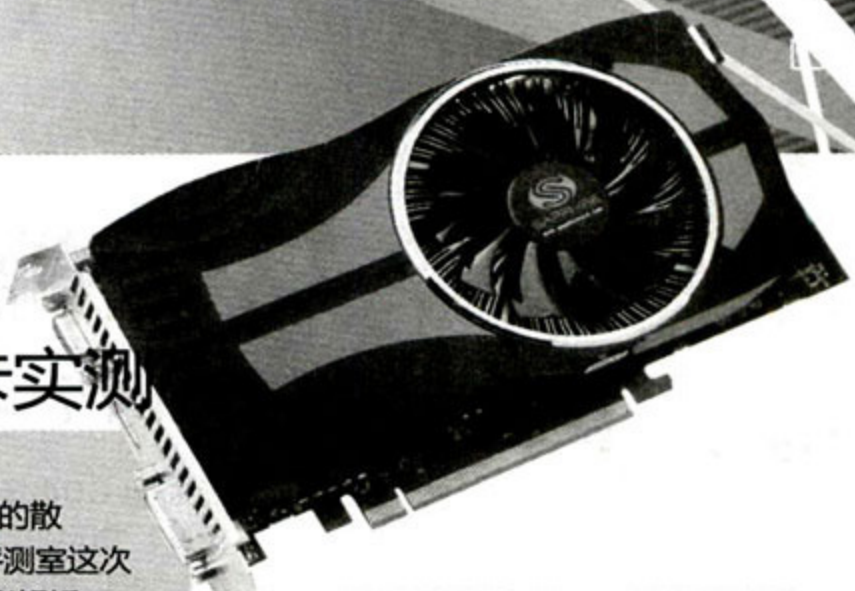

虽然蓝宝在高端已经有了“毒药”系列显卡,不过最新出品的Vapor-X系列却有更加抢眼的表现。“毒药”系列以高频著称,而Vapor-X系列则以高效的散热环境和改良型的用料吸引广大对品质要求极高的游戏玩家。《电脑迷》评测室这次收到了蓝宝送测的Vapor-X HD4850 512M显卡,将为大家带来Vapor-X的精彩解析。

Vapor-X强在设计用料

打开显卡包装盒,蓝宝石Vapor-X HD4850 512M显卡硕大的散热器就吸引了小编的注意力,于是迫不及待地拆下来一探究竟。散热器底部是拥有流道式设计的纯铜散热片,它能够以最快的速度将显卡核心热量带到顶部散热片中,由风扇吹走。而顶部占据散热器70%体积的塑料壳实际上是一个大型的风道,起着导流的作用,让风冷散热更高效,因此即便显卡使用的是低速的静音风扇,也有非常好的散热效果。

这款显卡采用的只是2+1相供电设计,不过显示核心的每相供电电路中配备四个低电阻场效应管,有效降低了供电电路的压力,同时也能够保证核心的稳定供电。改良型的“黑钻”电感,标有蓝宝LOGO,它在DIP型插件式电感基础上做了改良型设计,带给产品更高的用电效率,同时全封闭式的设计也有效避免了电感在工作时产生电流声。

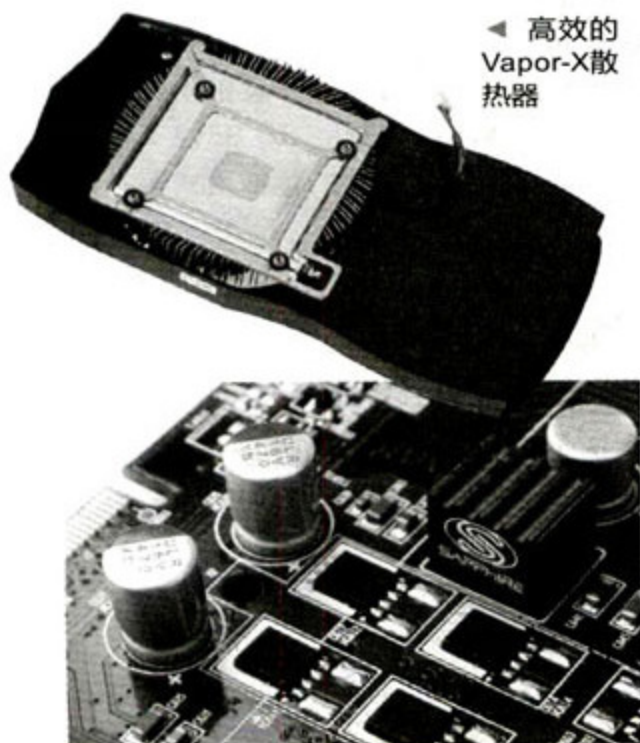

高效的Vapor-X散热器

▲ 核心每相供电配备四个低电阻场效应管,并加入了“黑钻”电感

频率设定略显保守

Vapor-X HD4850 512M搭载的是三星1ns GDDR3显存颗粒,默认核心/显存频率为650M/1986MHz,仅仅是核心频率比公版高出了25MHz而已。即便有了高品规格用料和出色的散热环境,蓝宝也并未对Vapor-X做比较夸张的预设超频处理,毕竟高频市场是留给“毒药”的。接口方面,产品原生HDMI接口,同时还提供了两个DVI接口,完全可以满足不同用户的需求。

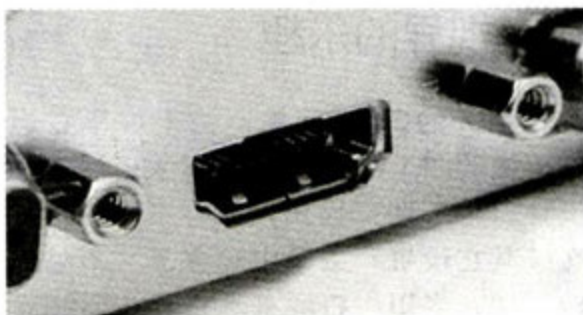

▲ 产品原生提供了HDMI接口

HD4850大胜GTS250

性能测试上,我们选择了公版的GeForce GTS250显卡跟Vapor-X HD4850 512MPK。在NVIDIA物理加速功能帮助下,GTS250在3DMark Vantage理论测试中大幅领先Vapor-X HD4850 512M(下表括弧内为GTS显卡关闭物理加速功能后的成绩),不过GTS250的GPU得分实际上都低Vapor-X HD4850 512M。关掉物理加速功能后,没有了上万的CPU得分,GTS250无论在总成绩还是GPU得分上都与对手有比较明显的差距。看来GTS250不过是跑分厉害而已。游戏测试方面,GTS250在低分辨率、低画质的状态下占有不少优势,尤其是在《失落星球》中,领先幅度很大,不过在1920×1080分辨率下开启高特效并打开4倍的全屏抗锯齿效果后,GTS250则处于明显的下风。看来

Radeon HD4850比GeForce GTS250更适合在高画质状态下工作。物理加速目前最大的尴尬在于没有多少游戏支持。无论开启或关闭物理加速,GTS250公版在游戏帧率上都不会有任何变化。

测试平台

处理器	Intel Core 2 Quad Q6700 (2.66GHz)
主板	华硕P5Q Turbo (Intel P45)
内存	金士顿DDR2 800 1GB×2
硬盘	西部数据WD1001FALS (1TB/SATA2/7200rpm)
显卡	蓝宝石Vapor-X HD4850 512M
显示器	华硕VH232H (23英寸LCD)
电源	长城节电王发烧版GW-5000 (400W)
操作系统	Windows Vista Ultimate 32bit简体中文版+SP1
驱动程序	AMD催化剂驱动9.5、NVIDIA雷管驱动185.8

	Vapor-X HD4850 512M	公版GeForce GTS250
流处理器数量	800个	128个
核心频率	650MHz	738MHz
流处理器频率	650MHz	1836MHz
显存频率	1986MHz	2000MHz
显存规格	512MB/256bit	512MB/256bit
3DMark Vantage Performance	7406	8136 (7066)
GPU Score	6865	6504 (6507)
CPU Score	9432	31443 (9514)
3DMark Vantage High	4686	4816 (4582)
GPU Score	4303	4195 (4197)
CPU Score	9469	30860 (9524)
《切尔诺贝利的阴影 晴空》		
1024×768低画质	116.7fps	119.5fps (119.2fps)
《切尔诺贝利的阴影 晴空》		
1920×1080高画质+4XAA	32.9fps	34.2fps (34.3fps)
《孤岛危机》1024×768低画质		
《孤岛危机》1024×768低画质	78.84fps	90.41fps (90.39fps)
《孤岛危机》1920×1080高画质+4XAA		
《失落星球》1024×768低画质	28.36fps	26.05fps (26.11fps)
《失落星球》1024×768低画质		
《失落星球》1024×768低画质	91fps	129fps (119fps)
《失落星球》1920×1080高画质+4XAA		
《失落星球》1920×1080高画质+4XAA	36fps	34fps (34fps)

低调强者

Vapor-X HD4850 512M不仅拥有出众的设计用料,同时在性能方面较之同等价位的GeForce GTS250也有比较明显的优势。由于同门中已经有了“毒药”系列,因此这款Vapor-X HD4850 512M在频率预设上非常低调,仅是核心比公版高出25MHz而已。不过用户仍然可以通过手动超频让这款显卡充分发挥潜能。虽然这款产品的售价也达到了899元,不过较之华而不实的GTS250,Vapor-X HD4850 512M更加值得选择。

新奇硬件 SOFTWARE

藏在卷轴中的笔记本

造型古朴,记录着各式各样魔法语句的卷轴可是游戏玩家们心里惦记的宝贝,这款外观设计简洁而又不失精美的卷轴可没记录什么远古的魔法,更不能拿来做传输或者攻击卷轴使用。名为D-roll的卷轴笔记本电脑出自设计师Hao Hua之手,展开卷轴,屏幕和键盘自动伸展开来,几秒钟时间一台笔记本电脑就呈现在大家眼前。将USB接口设计在背带上,让主体的设计更加简洁明快,而附带的可分离式摄像头,更可以在拆分后像手表一样戴在手腕。



支持绿色,手摇加太阳能的收音机

不知道现在还有多少家庭有使用收音机的习惯,对于家中的老年人来说收音机可是陪伴他们见证了一个时代。这款造型独特的收音机坚持跟随如今电器产品绿色风潮,不但拥有全绿色的外表,更在侧面配备了一个手摇把手,可以通过手摇充电,天气晴朗的时候,则可使用太阳能充电。花上25美元,家中老人在收听广播打发闲暇时间的同时,还能锻炼下手臂,确是一个一举两得的产品。

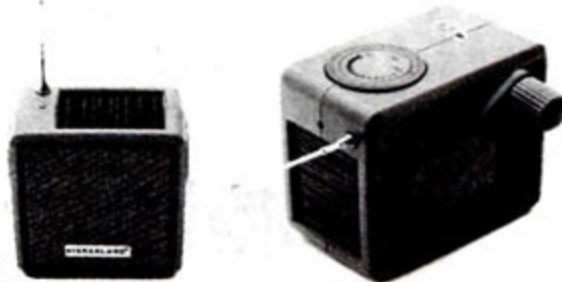

复古产物——电子砂漏

砂漏又称“砂钟”,是我国古代一种根据流沙从一个容器漏到另一个容器的数量来计量时间的仪器。看着沙子一点点的减少,形象地表达了时间一去不复返的意味。这里大家看到的砂漏可是货真价实的电子时钟,只是借用了古代砂漏的造型,并用屏幕模拟出沙子漏出的过程。相比古代砂漏,它的功能更多且计时也更加精准,价格在15美元左右。



给手机一个支架——Sony Ericsson IM92

电子小说阅读、图片欣赏、电影/视频播放、CMMB电视……手机能够实现的功能越来越多,一直拿着手机做这做那累不? Sony Ericsson IM92是具有多功能的影片脚架,它能够充当microSD存储卡与手机之间的桥梁。当用户把电脑中喜欢的多媒体影音文件拷贝到microSD存储卡并将卡插入IM92后,再将手机放到IM92上,调整好角度,便可以通过手机欣赏microSD存储卡里的内容了,很好地辅助提高手机多媒体应用性。

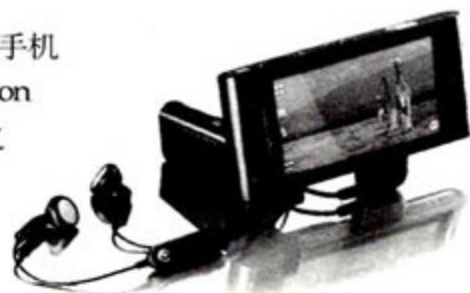

软件玩 如何在论坛崭露头角

张爱玲有句经典名言,叫做“出名要趁早”,可有的人在论坛混了好几年了,却如那印在雪地上的飞鸿爪印,时有时无,没有给人留下任何印象。要在论坛上出名,单靠“虎躯一震,三分拿走”是完全不可能的,还得用到四个秘密武器。

初级武器:画图工具

在论坛上,最吸引人的无非是图文并茂的帖子,可单纯的图片总显得单薄,哪怕加几个有趣的字也要好一些。好多人截图都是用系统自带的Print Screen键。OK,那就劳烦一下,按下“Ctrl+V”把它粘贴到画图工具,并配上几个合事宜的字,顿时就会使一张画妙趣横生。

中级武器:光影魔术手

加几个字,对大家来说都是个容易活儿,可如果想稍微修饰一下图片,对于菜鸟级别的人来说就难说了,光影魔术手对他们来说可是个不错的选择。它可以让你变得非主流,也可以让你变得高贵大方。稍微有点瑕疵的图片,用光影轻轻一挥,瑕疵就不见了。另外,在很多人眼里是个技术活儿的抠图,在这里也变得相当简单,只要用用“容易抠图”就好了。而且,用光影修饰图片,比画图工具更细致。

绝杀武器:Photoshop

在论坛上,咱一般叫PS,Photoshop这个大名反而鲜有提及。由于PS的超级强大,能把大妈变成美少女,能让直板身子变得玲珑有致,让大家逐渐相信“眼见不为真”。所以,PS绝对成为在网络上出人头地的绝杀武器。

就是这张网络达人的PS大作(如图),把赵蜀黍(赵文瑄)这位大明星也引来了,甚至还在自己的博客里面做出了回应。在网上,不管是要黑(网络术语:往别人脸上抹黑,污蔑)某人或是捧某人,PS肯定是必不可少的绝杀武器,可谓是“PS一出,谁与争锋”!



终极武器:创意

最终的高手往往是无招胜有招,武器在他手中也无非是个道具,最关键还是创意。有了创意,哪怕使用最简单工具也能出奇制胜。

软件 背后的故事 之 软件也八卦

最近工作较忙,也不太关心网上的八卦趣事,可每天搜狗拼音却会自动给我报八卦。网络上什么事最红,什么事最热,都会成为搜狗拼音当天更新的最新词。搜狗怕你不懂,还会在括号里给出相应解释哟,真是一款八卦的软件!

《电脑迷》读者地方QQ群

活动中奖名单

为了及时了解大家的建议和意见,我们分区域建立了读者QQ群。在这里,你可以第一时间得到有关《电脑迷》最新活动的情报和信息,并参加《电脑迷》的群内活动。目前,第一波有奖调查已经结束,我们从所有参与的读者中抽选二十三名幸运者赠送“雷柏7500无线光电鼠标”一只。请以下读者尽快将中奖者的姓名、详细地址、电话e-mail到zj@cpccfan.com确认,我们将第一时间递出奖品!

刘玉民	安徽临泉(安徽读者群 80832060)
白阳	天津南开(北京天津读者群 80835582)
王义程	辽宁辽阳(东三省读者群 80826382)
暨毓海	福建邵武煤业(福建读者群 78914829)
吴登	广州(广东读者群 47115338)
石伟志	贵州六盘水(贵州读者群 64820862)
黄明琛	海南海口(海南读者群 80832223)
刘佐章	河北唐山(河北读者群 80852814)
郑文华	河南信阳(河南读者群 59861200)
汪开浩	湖北天门(湖北读者群 80833812)
童羿	湖南衡阳(湖南读者群 72939995)
赵宁	江苏徐州(江苏读者群 80832721)
艾小飞	江西上饶(江西读者群 80832627)
刘钊	内蒙古鄂尔多斯(内蒙古读者群 81020801)
王宝龙	山东青岛(山东读者群 80852728)
耿文敬	山西太原(山西读者群 55049958)
孙伟	陕西榆林(陕西读者群 81021429)
翁向前	上海(上海读者群 73915625)
覃有川	四川成都(四川读者群 80831932)
欧日开西	新疆乌鲁木齐(新疆西藏青海读者群 12221933)
张家琪	云南昆明(云南读者群 21399257)
皮永春	浙江温州(浙江读者群 61513882)
霍平	重庆(重庆读者群 80833396)

传递体验·我的购机故事 与《电脑迷》三十万读者 分享你的体验

暑期消费旺季已然来临,请将你购买IT产品时思前想后、网上网下反复比较、智斗奸商的过程娓娓道来,用得开心顺手告诉我们,隔三差五去修电脑也告诉我们,我们帮你出头!你在使用中发现的技巧,也非常欢迎你将它告诉我们,把你的配置单发给我们帮你点评也可以!反正只要是与购买3C产品的沾边的事我们都欢迎,优秀的体验心得我们将刊登在近期杂志上,稿费你得,错别字我们帮你改!幸运儿还有每期送出的大奖哦!7月上到9月下每期送出技嘉主板一片!技嘉主板啥型号?暂时保密!敬请关注近期杂志和《电脑迷》网站www.cpcfan.com!

赞助商: **GIGABYTE™**

怎么参加?

- 1、登陆电脑迷官方网站www.cpcfan.com,进入我的购机故事专区发帖;
- 2、发电子邮件到e@cpcfan.com,邮件主题注明“我的购机故事”有奖征文。

电脑迷精品图书 暑期好礼不断

厌倦了一次次邮购汇款的麻烦吗?那么您现在可以选择一次性汇足一定金额(金额不限),分次购书的方法。汇款后,可以通过打电话、发E-mail的形式通知我们您每次想购买的图书,省去您每次购书都去邮局汇款的麻烦。

杂志订阅

- ◎2009年《电脑迷》杂志,季订价:**46.8元**
 - ◎2009年《电脑迷》杂志,半年价:**93.6元**
- (每月e购通,期期有光盘)

电脑迷杂志社精品图书

凡购买精品图书即可在赠品区自选一本图书作为赠品!

邮购代码	书名	定价
MB0904	血战09季后赛	¥39.80
MB0901	高清碟中碟	¥18.00
MB0826	黑客最新终极武器	¥19.80
MB0825	黑客入侵大曝光	¥19.80
MB0824	硬件软件轻松装	¥15.00
MB0822	黑客入门	¥35.00
MB0817	老爸老妈学电脑	¥29.80
MB0816	黑客VS网管大作战	¥32.00
MB0815	枪械圣经·战争之王	¥45.00

邮购方法:

邮局汇款:重庆市渝中区双钢路3号科协大厦10楼。

咨询、查询:周一至周五,9:00~11:00,14:00~17:00

以上图书均免邮费,只需另加3元挂号费/次,请在汇款单附言栏注明邮购产品的名称。为方便我们与您联系,请留下联系电话。

套装

- ◎合订版套装:《2008年电脑迷合订版》(39.8元)+《电脑迷2007合订版(下半年)》(35元)
原价**74.8元**,现在只需**60.8元**立刻省14元
 - ◎黑客套装:《黑客营-黑客入门》(28元)+《黑客工具箱》(25元)
原价**52.8元**,现在只需**22.8元**立刻省30元
 - ◎图像处理套装:《全民学电脑-3DSMAX7三维动画入门》(29.8元)+《photoshop cs3自学宝典》(49.8元)
原价**79.6元**,现在只需**54.6元**立刻省25元
 - ◎游戏套装:《超激!WII无所不玩》(19.8元)+《魔兽宝典-燃烧的远征官方珍藏特典》(45元)
原价**64.8元**,现在只需**43.8元**立刻省21元
- 凡购买套装均可在赠品区再选择1本图书做为赠品!

赠品区 (数量有限,送完为止)

- 《windows Vista操作系统入门》
 - 《我为歌狂-电脑翻唱快速入门》
 - 《全民学电脑-系统安装重装优化2008最新版》
 - 《全民学电脑-Window XP 操作系统入门(2008最新版)》
- 此优惠活动截止时间2009年8月31日,以汇款单邮戳为准。

特别推荐

合订版套装

同时在线网游巨作
80万人

新活动 新服装 新坐骑

新地图 新技能

注册就送海量现金道具

九大门派武功全面强化



天龍八部

TL.SOHU.COM

2009全新资料片

笑傲昆仑

霸气公测

永久免费

tl.sohu.com

搜 狐
SOHU.COM

畅 游
ChangYou.com

「因为细节，所以处处精彩」



炫酷金猪 盛势登场

买三诺H-222金猪版Ⅲ

送一韩国时尚精美餐具



H-222金猪版Ⅲ

产品参数

- 声道：2.1
- 输出功率：6W+5W×2 (RMS)
- 扬声器单元：4.0"×2.75"×2 (防磁设计)
- 频率响应：超重低音36Hz-140Hz
卫星音箱140Hz-20KHz
- 分离度：≥50dB
- 信噪比：≥75dB
- 产品尺寸：超重低音W279×H195×D164 (mm)
卫星音箱W79×H167×D79 (mm)
- 重量：3.6 kg
- 电源：220V-50HZ交流电源

产品音质

- 前置倒相式设计，增加了低频的声辐射效果，扩展了音场的低频下限，低音更具震撼，弹性十足，使音乐表现力更
- 低音炮采用线性传导（带通箱）技术设计，提高低频声压，并拓宽了低频响应；
- 4英寸低音单元泡边，ASV音圈，采用长冲程线性位移磁路设计防磁干扰，动态宽，低频下潜，失真度小，低音丰满强劲有力；
- 2.75英寸中高音单元，泡边，全防磁设计，高粘性泡边环，KEVLAR复合振膜，防磁干扰，音色温和，平顺自然。



您愿意这样工作吗？

金河田品牌机箱全部导入防辐射机架

一直以来人们往往忽略机箱，对机箱的要求也仅局限于面板的造型，却忽略了机箱的本质功能：固定功能、方便功能、保护功能。机箱除了能够保护电脑内部部件外，更重要的是它能够防辐射，保护使用者免受辐射的侵害，要做到这一点与机架的设计和用料等有密切关系，因此好机箱重点看机架。



全封闭防辐射前板



专利防辐射弹片/触点



PCI卡槽防辐射



防辐射蜂窝散热结构

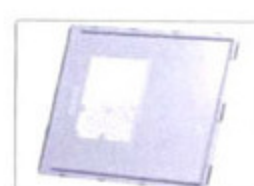

防辐射电解板

电脑迷 2009年第13期 7月上

《电脑迷》杂志由电脑报社主办并编辑出版，杂志社隶属于重庆市科学技术协会。电脑迷杂志是《电脑报》的姊妹篇，也是其多媒体版杂志，是一本非常实用并具有指导性的IT杂志，其内容包括多个方面，从软件到硬件，从技巧到产品市场，还有包括多个专题以及网络应用在内的等多个方面。经过多年的发展，《电脑迷》杂志已成为一本拥有巨大读者数量，强大的覆盖能力和引导能力的IT媒体，杂志社已经发展成为包括多种业务产品在内的综合性传媒企业，并出版发行多种IT类出版物。《电脑迷》杂志社现在发行遍布全国市场，合作伙伴涵盖众多知名IT厂商。

说明：

本文件由 肚朝前 @ CNF 制作，本PDF文件是完全功能无限制的，可以自由对本文件进行编辑，打印，提取，转化格式等操作。

注意：

强烈推荐用官方Acrobat Reader软件100%模式来查看。

申明：

制作此PDF目的纯粹为测试PDF制作能力和供大家共同研究PDF格式，以及测试网站下载带宽。用于其他用途产生的后果与本人无关，责任自负
请支持正版，购买杂志阅读