

Geek 极客

微型计算机

MICRO COMPUTER
2010年03月中



GADGET

华硕 M60WQ72J-SL
LG 47SL90QD
尼康 COOLPIX P100

从高山到大海的 极限运动

极限运动非常强调参与和勇敢精神，追求一种超越自我身体极限的“更高、更快、更强”……

交通工具的迷思

大多数人上下班都需要用到交通工具，可面对众多的交通工具我们该如何选择呢？让《Geek》用实际测试来告诉你。

抓住声音的痕迹

声音这玩意看不见摸不着、左耳进右耳出的，怎么才能把它保存下来呢？

驾照考试最佳 通过方案分析

如果你没有中华人民共和国身份证，那我们当然会为拥有了一名外国籍读者感到自豪；如果你没有结婚证，那我们很庆幸读者中還有一名去死去死团的成员。如果你没有驾驶证？虽然这种情况大多不可能出现，但是如果真出现这种情况，我们不得不为你感到悲哀。

 远望资讯
www.cn11.com

ISSN 1002-140X



CN50-1074/TP (国内统一连续出版物号) 邮发代号78-67 市场零售价 12元

STUFF

- 012 兼容并包, 简约奢华
华裔设计师姜杰文
- 014 不要让嘴一直动个不停
- 015 光脚的不怕穿鞋的
- 016 激光炮打蚊子
- 017 同性恋基因是怎样延续的
- 018 高玩天注定
- 019 “超级地球”被发现
- 020 海里的活祖宗
- 022 隐藏的和諧, 工匠之精神
- 024 带来供能革命的Bloom Box
- 025 摆脱电池新希望
- 026 皱纹不再有
- 027 疯狂的司机有助于改善交通
- 028 避孕套和安全套有别
- 029 提高画质的新希望

G-POINT

030 从高山到大海的极限运动

极限运动非常强调参与和勇敢精神, 追求一种超越自我身体极限的“更高、更快、更强”。其英文名X-GAMES相当贴切, “X”有极限“extreme”之意, 而“games”当然是我们通常所说的比赛或游戏, 而享誉世界的极限运动大赛正是以“X GAMES”命名的。常见的极限运动有直排轮滑、滑板、极限单车、攀岩、极限滑雪、空中冲浪、街道疾降、极限越野、极限滑水等。

062 驾照考试最佳通过方案分析

《Geek》奉劝那些没有还驾照的读者, 你们赶紧去驾校报名吧。然后回来看我们这篇精心为你准备的驾照考试速成手册。那些现在已经NB到可以直接飘逸停车, 任何一条道路的速度直逼70码的高手们, 就把这篇文章当作茶余饭后的笑料, 回忆一下当年如何战战兢兢地通过驾驶证考试的备忘录吧。



“超级地球”被发现

019



带来供能革命的Bloom Box

024



从高山到大海的极限运动

030



驾照考试最佳通过方案分析

062



054 高级定制! Geek专属版Moleskine



046 宿醉, 男人的权利和狂想!



104 从白手起家到富甲天下

BIG PLAN

- 052 自制山寨电子显微镜
- 053 两分钟搞定早餐
- 054 高级定制!
Geek专属版Moleskine
- 056 曲面本本桌DIY
- 058 吃的是“便便”?

《Geek》慎重提示: 本页内容可能会引起某些人的强烈反感, 请心理素质较差的读者自行跳过该页。否则, 由本页内容引起的精神虚弱、恶心、呕吐, 《Geek》概不负责!

- 060 300!

INFO

- 044 游戏
- 046 宿醉, 男人的权利和狂想!
- 047 玩转猫鼠游戏
好戏正上演
- 048 王牌大荐碟
- 049 国内影讯
- 050 还真就不能相信眼睛!
- 051 音乐

SCIENCE MUSEUM

- 096 伽利略: 其实, 我是一个Geek!
- 100 抓住声音的痕迹
- 104 从白手起家到富甲天下

一个从小连饭都吃不起的家伙, 他一手创立了一家叫做台塑的公司, 这家公司从创业之初的无名之辈, 变成了现在宝岛上无人不知无人不晓的台塑集团。在2008年时, 台塑集团公司占了整个宝岛经济的16.5%, 岛内每10个人就有1个人是靠台塑养活的。现在就让《Geek》来告诉你关于台塑的传说。

RESEARCH

082 交通工具的迷思

话说在《Geek》编辑部内，每个人上班的方式都不同，就是因为有了选择上的不同，每当有到某某地方的话题出现，众编辑就会对使用哪种交通工具更科学而争个面红耳赤。在发生过太多这样的争执后，咱们秉持着实践是检验真理的唯一标准的精神，《Geek》决定实际测试一次。

086 食品标签背后的真相

090 地主级商务手机

092 联想TD版O1

094 汽车加油口应该在哪边？

STORY

110 从谋生到必备技能

一位资深汽车教练眼里的驾驶培训

112 因为喜爱，所以收藏！

老张、东少是在一次很小众的私人收藏品展览活动中结识的这一群有趣的家伙，他们诠释着现代版的买椟还珠故事。他们的收藏品是很多人买来，打开把里面的液体喝掉，然后扔掉的东西。他们就是专门收藏可乐瓶和可乐罐的民间收藏家！让我们掌声欢迎小叶子和谭竞新！

GADGET

116 小轮的精彩世界

118 点头Yes摇头No

120 来来去去

122 要的就是面子，玩的就是性能

124 魅力不只因为薄

126 决战CES

128 囧外设

130 爆笑网文

132 新闻

135 读编交流



食品标签背后的真相

082



因为喜爱，所以收藏！

112



小轮的精彩世界

116



来来去去

120

微型计算机 **Geek**

Micro Computer

国内统一连续出版物号·CN50-1074/TP 国际统一连续出版物号·ISSN 1002-140X 邮局订阅代号·78-67

主管·科学技术部 **Authorities in charge**·Ministry of Science and Technology of the People's Republic of China
主办·科学技术部西南信息中心 **Sponsor**·South West Information Center of MOST
合作·电脑报社 **Cooperator**·China PC Weekly
编辑出版·《微型计算机》杂志社 **Publication**·MicroComputer Magazines

Editor-in-Chief 总编
曾晓东 Zeng Xiaodong

Executive Deputy Editor-in-Chief 执行副总编
谢东/谢宁倡 Xie Dong/Xie Ningchang

Deputy Editor-in-Chief 副总编
张仪平 Zhang Yiping

编辑部 Editorial Department

Executive Editor-in-Charge [执行主编]

吴昊 Danny Wu

Executive Vice Editor-in-Charge [执行副主编]

何若愚 Roy He

Editor&Reporter [编辑·记者]

古渝东/朱文嘉/姚敬/蓝晔懿/张亮

Terry Gu/Vinci Zhu/Marco Yao/Charlie Lan/Oasis Zhang

Visual Designer [视觉设计]

彭俊良/乐唯

Andy Peng/Abigale Le

Tel [电话]/+86-23-63500231

Fax [传真]/+86-23-63513474

E-mail [电子邮箱]/Geek.editor@gmail.com

发行部 Sales Department

Sales Director [发行总监]/杨魁 Yang Su

Sales Vice-Director [发行副总监]/牟燕红 Claudio Mu

Tel [电话]/+86-23-67039811/67039830

Fax [传真]/+86-23-63501710

读者服务部 Reader Service Department

Homepage [网址]/http://bbs.cniti.com

E-mail [电子邮箱]/reader@cniti.cn

Tel [电话]/+86-23-63521711

在线订阅网址/http://shop.cniti.com

市场部 Marketing Department

Assistant Marketing Director [助理市场总监]/黄谷 Avigi Huang

Tel [电话]/+86-23-67039800

Fax [传真]/+86-23-63501710

技术部 Technical Department

Technical Director [技术总监]/王文彬 Ben Wang

Tel [电话]/+86-23-67039402

行政部 Administrative Department

Administration Director [行政总监]/王莲 Nina Wang

Tel [电话]/+86-23-67039813

Fax [传真]/+86-23-63513494

广告部 Advertising Department

Countrywide Advertisement Director [全国广告总监]/祝康 Kent Zhu

VIP Customer Manager [大客户经理]/詹遥 Yoyi Zhan

Tel [电话]/+86-23-63509118

Fax [传真]/+86-23-63531398

Beijing Office [华北广告总监]/张玉麟 Lesilie Zhang

Tel [电话]/+86-10-82563520/82563521

Fax [传真]/+86-10-82563521-20

Shanghai Office [华东广告总监]/李岩 Li Yan

Tel [电话]/+86-21-64410725

Fax [传真]/+86-21-64381726

Guangzhou & Shenzhen Office [华南广告总监]/张宪伟 Zhang Xianwei

广州办公室

Tel [电话]/+86-20-38299753/38299646

Fax [传真]/+86-20-38299234

深圳办公室

Tel [电话]/+86-755-82838303/82838304

Fax [传真]/+86-755-82838306

社址 中国重庆市渝北区洪湖西路18号 401121

发行 重庆市报刊发行局

发行范围 国内外公开发售

订阅 全国各地邮局

零售 全国各地报刊零售点

邮购 远望资讯读者服务部

定价 12元

印刷 重庆康泰印务有限公司

出版日期 2010年03月10日

广告经营许可证 渝工商广字020559号

本刊常年法律顾问 重庆市渝经律师事务所 邓小峰律师

声明:

1.除非作者事先与本刊书面约定,否则作品一经采用,本刊一次性支付稿酬,版权归本刊与作者共同所有,本刊有权自行或授权合作伙伴再使用。

2.本刊作者授权本刊声明:本刊所载之作品,未经许可不得转载或摘编。

3.本刊文章仅代表作者个人观点,与本刊立场无关。

4.作者向本刊投稿30天内未收到刊登通知的,作者可自行处理。

5.本刊将因客观原因联系不到作者而无法取得许可并支付稿酬的部分文章、图片的稿酬存放于重庆市版权保护中心,自刊发两个月内未收到稿酬,请与其联系(电话:023-67708231)。

6.本刊软硬件测试不代表官方或权威测试,所有测试结果均仅供参考,同时由于测试环境不同,有可能影响测试的最终数据结果,请读者勿以数据认定一切。

承诺:

发现装订错误或缺页,请将杂志寄回读者服务部调换。

广告名录

| | |
|---------------|---------|
| Fuhlen | 富勒 |
| HKTDC | 香港贸发局 |
| iQue | 神游科技 |
| Realhd | 锐视清 |
| MicroComputer | 微型计算机 |
| DIGITAL HOME | 数字家庭 |
| Pcdigest | 计算机应用文摘 |

便宜的设计

看了上期的杂志，大家应该能够了解好的设计是如何增加产品的附加价值的。但若是将产品价值的增加看作设计的唯一作用，这种看法未免又太过片面。在如今的制造业中，很多制造商学会了使用优秀的设计来制造出比原来更便宜的产品。这样的设计，我们可以称其为便宜的设计。

瑞典的家具制造商IKEA是使用便宜的设计的典范。这家公司雇佣许多专业设计师来设计简洁而富有现代感的家具，并外包给加工厂进行大量制造。IKEA的设计师们经常被要求使用现有的零件，因此IKEA的不同家具中，经常会出现共通的零部件。这样做的好处是能够增加单个零件的制造数量，从而降低制造成本，也便于向承包商压价。此外，这样也能够减少零件总量，从而减少管理零件库存的工作量，以提高效率的方式来减少成本。此外，大家知道，IKEA还要求设计师妥善解决产品的包装问题，以便能够在更小的体积中运送更多的产品，从而降低运输和仓储的成本。靠这些手段，IKEA能够保证产品价格持续不断的降低，从2002年至2005年，IKEA商品的平均价格降低了45%。这使得更多的人能够负担IKEA的家具，自然也就增加了收入。

另一个运用便宜的设计的例子是苹果。2008年，苹果首先在笔记本上使用了一体成型的外壳unibody。表面上看，这种用CNC方式加工的全金属外壳比原来的塑料外壳成本更高。但由于CNC工艺所需的时间较短，而unibody外壳的装配复杂程度要远远低于原来的外壳，因此苹果能够在更短的时间里制造更多的产品，所需的人力成本也比原来更低。因此在采用unibody后，苹果的利润率维持不变，出货量却大大增加。

最后一个例子是关于产品的功能的。话说几十年前的冷战时期，美苏两国在太空领域开展竞争，争先恐后的把宇航员送上天。宇航员们有很多数据需要记录，而传统的钢笔或圆珠笔却无法在太空中的零重力条件下工作。为了解决这个问题，美国人花费两百万美元和两年时间，开发出能够在太空中正常使用的密封式气压笔芯，也就是后来被称为太空笔的玩意儿。而苏联人为宇航员们配备了铅笔。

综上所述，传统的观念认为，所谓工业设计，目的是让工业产品看起来更漂亮。然而在现代，工业设计的核心在于构建产品的功能和整个制造流程，使得产品能够合乎更多人的需求，满足更多人的购买条件，从而让更多的人能够使用到这些产品。基于这个目的我们可以知道，好的设计必定是大众消费得起的设计，也就是便宜的设计。



执行副主编：何若愚



关于油耗

编辑 OASIS



要说在咱们国家最神奇的部就非发改委莫属了，好像该部门每次调整油价都会有别国的飞机失事。最近发改委又发布了一个跟汽油有关的信息，虽然没有整出人命，但弄得汽车厂商们不高兴了。因为它公布了31个厂家的407种车型的工况油耗数据，这个数据普遍比厂家公布的理论油耗小20%~40%。那么，这两个数据有什么区别呢？道理很简单，厂家给出的理论油耗是在

极限状态下实现的：让一个体重很轻的驾驶员在晴朗无风的好天儿，在平直的道路上保持匀速行驶得到的油耗。而工况油耗综合了城市、乡村和高速公路的油耗数据。不过，要老张说啊，上面两种数据都不怎么靠谱，前一个太不实际，后一个参考价值也不高。最后，Geek全体老驾驶员表示将敦促小苦瓜苦练驾驶技术，让她的马3早日取得一箱油跑700公里以上的好成绩。

电影《阿凡达》观后感

编辑 老朱

2010年1月7日，天气多云，气温适中。今天公司停电了，我们在饭桶的带领下，集体到重庆UME国际影城（江北）看电影《阿凡达》。本来这是一部3D立体电影的，看的时候要戴3D眼镜，但是换票的时候发现我们的优惠券换不了3D版的票，所以只能看普通的2D版的。下午一点半我们进了场，发现整个放映厅里只坐了几十个人，前面5排基本都是空的。我们的位子很好，在第6排中间。大家都很高兴公司能在白天停电，所以我们才能买到位子这么好的票。电影开演了，因为是2D版的

所以不需要带3D眼镜。我看得很认真，很快就被电影的剧情和画面深深地吸引住了；再看其他人，大家都聚精会神目不转睛地盯着大银幕，连平时很爱说话的地主都安安静静的。电影一共演了差不多两个半小时，因为太好看了，所以我连一次厕所都没去。四点一刻电影结束了，我们依依不舍地离开了电影院，一边走还一边热烈地讨论电影的剧情。回到家后我激动的心情久久不能平静，心想：能看到这么精彩的电影，今天是多么有意义的一天啊，我们的生活是多么幸福啊。



性感小土豆的故事

美编 小苦瓜

相信看过2010年第二期《Geek》的“童鞋们”（特别是男童鞋们）肯定是心花怒放，大饱眼福了。在Bra这个专题里面出现了大量的性感内衣模特儿图片，的确养眼！模特儿们固然性感，但细心的童鞋应该有注意到封面上那个“穿着”比基尼的小土豆了吧，虽然它没有内衣模特儿们的姣好身材，不过它也勇于站出来展示自己的风采。关于Bra这个专题的封面创意该如何做得有看点着实让



众编辑大伤脑筋，老朱提出的几个方案都被否定了，被指视觉冲击力不强。该如何比较有意思地来表现呢？正在大家一筹莫展的时候，小苦瓜从超市买来一大包土豆，开始削皮，饭桶在一旁瞧见，仿佛想到了什么，提出了在土豆上做内衣图案的方案，立刻得到众编辑一致赞同。想法有了，实行这个方案的任务自然落在了一向爱动手的小苦瓜身上了。不到10分钟，在小苦瓜的精心雕琢下，可爱性感的比基尼小土豆诞生了。万事俱备只欠拍照了，在摄影师的修饰下，小土豆也变得有些小性感了。没想到一个我们平时天天都要吃的这么不起眼的小土豆，也能给我们带来创作的灵感。

3G风波

美编 老彭

在编辑部里饭桶是第一个吃螃蟹的人，率先用上了3G。在各位小编陆续的试用评测中，得出了联通的3G上网还是非常快地结论，于是地主、老妖、老张、晓晓还包括我自己都换上了联通3G的号。由于我的黑莓不支持WCDMA，还得选择一个支持WCDMA的手机。可是用惯了智能加全键盘手机的我，可选择的范围小之又小。不过我一直对Windows Mobile没什么好感，S60的代表诺基亚好用的机型倒是不少，不过我一直不想随大流，所以也放弃了。最后我中意了一款Google手机Nexus One，不过4000多的价格，我只能列为愿望，暂时还得靠运行在联通2G网络上的黑莓来通讯。在我几天的测试后发现，联通还是联通，信号还是它的致命伤。希望联通的基站能再多一点，在未来三足鼎立的局面里占有先机。这也会促使我下定决心购入Nexus One的决心。



只有小黄才能救世界

编辑 老妖

一直以来老妖都有着准确无比的生物钟，每天早上6点15分一定会醒，6点45分一定能出门，到公司的时间依照公交车司机的心情从7点半到8点不等。不过反正编辑部的上班时间是9点，所以很久以来老妖一直都是第一个到办公室的，以至于编辑部其他同仁到了办公室要是没看到老妖会有今天太阳从西边升起的感觉。不过最近老妖的生物钟开始紊乱了，估计是放假High过头的缘故。好几次都睡过了，不过好在这世界有小黄（重庆的出租车是黄色的），一切都变得那样简单。好几次，老妖8点15分出门坐小黄，8点半就在公司下

车了，要知道，整个路程可是有16公里哦，真是神一般的速度。为了论证在重庆主城区内到底哪种交通方式最快捷，咱编辑部专门做了一个测试，至于结果嘛，自己看文章去，咱就不废话了。



以貌取人

编辑 晓晓

自从进入了现在这个编辑部，我也成了朋友眼中的小专家了（虽然本部门同学还视我为他们眼中的“小白”），不管怎么说心里还是一阵窃喜。这天，原公司的一个MM找到我，她说看了我的macbook后也想买台本本，不过价格不要太贵了，但要和macbook一样漂亮。最后千挑万选，多次沟通，终于决定在Sony VPCCW15EC和Dell Inspiron 1320中选择。这两款电脑配置相当，价格合适，主要是它们都拥有很漂亮的外壳。可就在大局已定的时候，东少出现了，他拿出一副Geek精神，强力地抨击这两款本本的性价比，并重点推荐Acer



Aspire 4736G-662G50MN，它说这样的本本才配得起这样的价格。可当我向朋友提起时，却不出意外地遭成强烈反对。她说：“售价里面本来就是含有外观的费用，这么丑的本子我才不要。”哎，原来遇上以貌取人的MM，再聪明的Geek也没辙！

迎虎年，戒淘X

编辑 晃懿

只要各位童鞋看到本篇，那没得说已经到了虎年。可是就在还差那么几天到虎年的时候，也不知道饭桶抽了什么风，突发奇想查了一下自己从使用支付宝以来，一共花掉了多少银子。这不查不要紧，一查就查出了一个非常夸张的数字出来——从05年到现在，总共不到5年整，这家伙就在上面花掉了近10万现大洋。正所谓一石激起千层浪，该行为在《Geek》的一千人等中得到了广泛响应：东少12万、老妖3万……个个都是上了5位数的主。咱还算比较节约的，在淘X上的消费离5万这关还差点。而再将搜索的范围扩大一下，将京X、新X等B2C网站加进来，那咱们《Geek》的一千人等通过网络用掉的银子几乎都在15万现大洋上下。对于如此庞大的数字，广大《Geek》的人民群众

纷纷认清了真相，对自己以前行为痛心疾首，表示为了房子、车子，一定要引以为戒。至于这次的群众运动效果如何？反正虎年也没几天了，咱们还是象征性地戒了下淘X、京X、新X……所有能让咱们往外掏银子的网站还是没问题的。而虎年到了会怎样？那就天要下雨、娘要嫁人，由它去吧！



专题后遗症

编辑 东少



东少为完成2010年第1期的巧克力专题文章，可以说是下了血本——自己掏钱购买了许多高级的巧克力。编写稿件的时候，东少就将一块巧克力放入嘴中，一边品味着巧克力的苦涩与甜美，一边想像着如何能稿件做得像巧克力一样，让大家“尝过”一次，就无法忘怀。但从此以后，东少真的就离不开巧克力了，特别是高级的纯巧克力。尤其是在编写稿件的时候，如果没有巧克力在嘴里，东少总会觉得少了点什么，无法集中思绪。哎，看来东少是真的对巧克力上瘾了。不过，面对着价格昂贵的高级巧克力，家底远不如地主的东少，仅靠一点微薄的薪水，该怎么办呢？看来，只有戒掉巧克力才是唯一的出路吧。

兼容并包，简约奢华

华裔设计师姜杰文

近年来业内出现的设计新星不少，华裔设计师姜杰文便是其中之一。他出生于香港，国际化的成长环境让姜杰文能够得到多元文化的熏陶。在14岁时他随父母移居到加拿大的温哥华，在温哥华当地的中学毕业之后，姜杰文进入到在工业设计领域很有名气的艺术学院Royal Oak College接受正规的设计学习和训练。姜杰文涉足的设计领域非常广泛，Royal Oak College以室内设计专业最为有名，姜杰文早期的作品也主要集中在建筑生态方面。随后在2003年，他前往意大利米兰，入读Domus设计学院继续攻读建筑设计，并取得硕士文凭。

不过，姜杰文的成名却是在产品设计上。2007年姜杰文为Vivienne Tam（谭燕玉，华裔时装设计师的同名个人品牌）设计了一款MP3播放器，这款名为Tam Player的概念产品在纽约获得了极大反响，次年姜杰文就被评为ELLE Decor新锐设计师之一，同年还获得《透视Perspective》杂志40/40设计师奖。到了2009年，姜杰文更是在纽约获得了第七届The Art Directors Club年度设计新人奖。在这些奖项之下，是姜杰文越来越多设计作品的涌现，三菱（Mitsubishi）、Zegna、欧西亚（Oregon）等都是他的客户。现在他居住在香港和台北两地，不同的环境、多元的教育背景和跨领域的商业设计客户，造就了他兼容并包、简约奢华的设计理念与风格。



你那边几点



Long-D Dual Time Wall Clock

“两地挂钟”Long-D是姜杰文最著名的作品之一，其实它的设计原理非常简单，就是在确定两地之间的时差之后，在常规的分针和时针的另一个方向再增加一条指针，常规的分针时针用显眼的颜色，指示异地时间的指针用另外一种较暗的颜色以示区分。至于钟盘的设计，则是时下流行的简约风格，同时提供了多种造型供选，风格也都类似。想来，这应该是姜杰文从自己生活当中找到的灵感，也难怪在其中一张效果图上，指针的两端分别是和姜杰文自己的生活密不可分的台北与温哥华。



跨时区工作狂

Home Away Dual-Time Alarm Clock



如果说Long-D让人感受到的温暖与优雅，更多地是一种家的温馨的话，那么这款“Home Away”就是专门为商务人士所量身打造的了。它采用棋类运动中经常用到的计时器式的双时钟设计，一边是黑色指针和刻度，表示自己的时间；而另一边则显示为灰色，用户可以根据自己的同事、伙伴和客户所在的时区来进行设置。这样在工作中就可以非常直观地掌握对方的情况，无需每次都在心里进行一次时区的换算，而是将精力完全集中在工作本身上。随着经济全球化和项目外包行业的蓬勃发展，这样专门为跨时区工作所准备的物件也更加具有实际的意义。





不要让嘴一直动个不停

饭前便后，哦不是，饭后便前，也不对，应该是饭后和无聊时，大多数人总爱咀嚼口香糖，一来是为了帮助消除嘴里面的气味，二来就是纯粹无聊了。就连本小编每天坐在电脑前码字时也喜欢让自己嘴巴一直处于运动状态。可是大多数零食都会有增胖的功效，口香糖便成为“健康”零食的不二之选，既有甜头又有嚼头。如果咱说口香糖嚼久了会导致胃溃疡和炎症，还影响着咱的美丽外貌，你会不会心里一惊，菊花一紧呢？

可是科学研究表明，长时间咀嚼口香糖，会刺激胃酸过量分泌。特别是当你处于饥饿状态，口香糖非但不能帮你达到充饥的效果，还有可能会让你感到恶心，发生食欲不振、反酸水的情况。所以为了你的健康，饿了还是吃饭吧，难道你真以为这样嚼呀嚼的，就能催眠自己是真的吞了食物进肚子，然后就饱了？完全是自欺欺人的表现嘛。就算你刚刚吃完饭，用嚼口香糖促进胃酸分泌，帮助消化，时间也应该是严格控制的，因为过多的消化液可是会损伤胃黏膜，再说咀嚼过程中，还会吞下大量空气，使胃感到胀气，长此以往，胃溃疡和胃炎不来找你才怪。

爱美的MM或拥有爱美MM的GG听好了，经常嚼口香糖会让MM脸型越来越丑的。你想啊，身体任何一个部位运动久了，肌肉肯定会越来越发达吧，更何况脸部的咀嚼肌呢。虽然这些肌肉不像身上肌肉一样易于练发达，但是每天吃饭，吃零食，吃什么什么的已经让它的运动量足够了，如果再加上你随时随地咀嚼口香糖会让它负荷过多，慢慢地它会越来越有棱角，如果对于各位GG来说，有棱角是越来越俊俏，那MM的这肌肉越发达就是“国字脸”，要知道这年头，大众的审美观是比较偏向瓜子脸的。

当然，咱并不是反对各位盆友咀嚼口香糖，马克思先生曾教导我们，任何事物都有两面性，咀嚼口香糖也并不是毫无益处的，在现代竞争如此激烈的环境中，咀嚼口香糖可以有效缓解焦虑情，有助于放松心情，像很多球员都习惯在比赛过程中咀嚼口香糖，也是一样的道理。这些可都是有了医学证明的，咀嚼口香糖的被试者表现出了高的警觉度以及更低的焦虑水平与压力感，唾液中反映机体压力状况的指标——皮质醇水平也更低。

嚼嚼是可以的，但是嚼久了惹了祸，伤了自己，可就是你的错了！



光脚的不怕穿鞋的

俗话说“光脚的不怕穿鞋的”，没想到这句话用到当今炙手可热的田径运动中也适用。原来一项新研究结果表明，在跑步的过程中，穿鞋比光脚对身体的冲击大了3至4倍。这是一个什么概念呀，难道穿鞋跑步更容易让人受伤吗？

大约200万年前，吃的需求让老祖宗们必须拥有快速奔跑的能力来获得捕捉猎物，于是“长腿、大臀、脚掌”的弹性构造诞生了。从那以后，祖先们便开始了长期的光脚跑步。直到上世纪七十年代，运动鞋被成功地推向了全世界，前辈们慢慢地开始适应穿着专业运动鞋跑步，从此，人们进入从光脚跑步过渡到了穿运动鞋跑步的年代。但是经过半个世纪后，作为后辈的我们才豁然发现，原来穿鞋对跑步的人来说并不是最好的。

“每当我穿上鞋就感到很难受。”就是这个世上跑得最快的马拉松运动员Haile Gebrselassie的话引起美国哈佛大学的人类进化生物学家Daniel Lieberman的注意（受关注的人说的话也备受关注），于是他邀同事来到美国和肯尼亚裂谷省，因为这是一个盛产耐力出色的跑步选手的地方。他选了200名当地志愿者并分成三组，分别是从小都不穿运动鞋但现在穿鞋的人、从小到一直穿鞋的人以及从来都不穿鞋的人。Daniel Lieberman让他们奔跑并随后测量志愿者的步态以及对身体的冲击。不看不知道，一看还真是吓了一跳。原来那些穿鞋的跑步人习惯于用脚跟着地，而光脚的跑步者却会用脚掌或脚板心着地。随着双脚与地面不断地发生接触与碰撞测出，光脚跑步者

仅仅承受了相当于自身体重0.5倍到0.7倍的冲击，反之是用脚跟着地的穿鞋跑步者测承受了相当于自身体重1.5倍到2倍的冲击，两者之间竟然相差3到4倍。原来脚掌先着地的方式可以让脚掌的足弓、踝关节以及膝盖更加弯曲，而且使用了更多的脚掌和小脚肌肉，从而减弱了对身体的冲击，达到一个最佳的跑步姿态。

原来恐怕大家都以为光着脚跑步很痛，可这研究结果却表示光脚能够减少疼痛和受伤的可能性，那是不是咱跑步或晨练时也应该赤脚跑步了呢？算了吧，想想在时不时有尖石子和碎玻璃，连汽车都会爆胎的粗糙地面，顿时让我没了光脚的兴趣。除非哪天有幸进入什么专业跑步领域，那倒还可以试试。

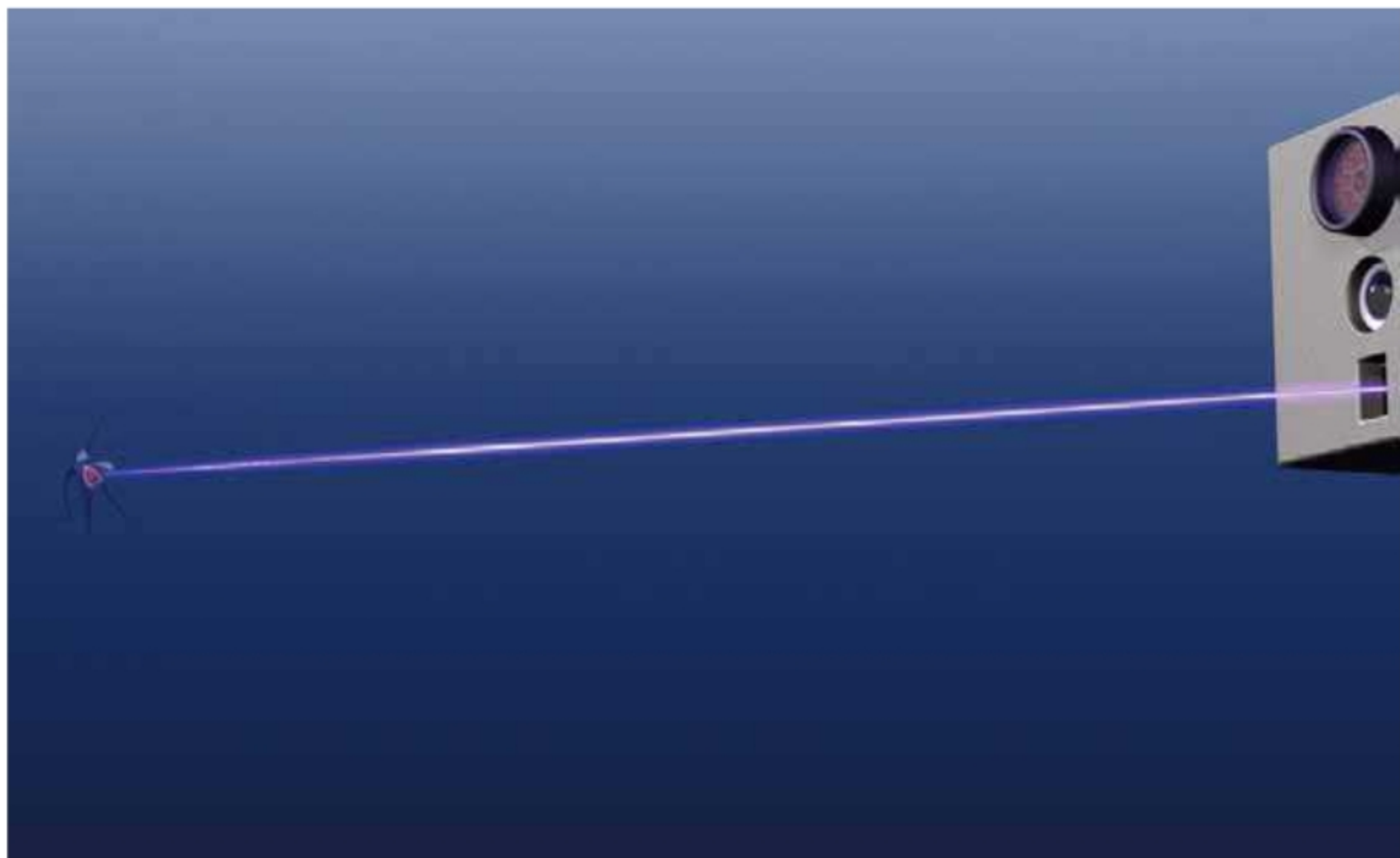

激光炮打蚊子

谁都不能否认微软是一个牛逼的公司，牛逼公司里面到处都是牛逼的人物，从微软离职的人往往不是因为干得太差，而是因为他们还有其他事情要做。去年微软Windows前掌门人吉姆·阿尔金（Jim Allchin）退休之后推出了一张摇滚音乐CD，而这次轮到微软的前首席技术官内森·麦沃尔德（Nathan Myhrvold）了。日前麦沃尔德在加州长滩一年一度的TED会议上演示了自己的新玩意：激光灭蚊器。简单地说，就是用激光炮来消灭蚊子，造福人类。

麦沃尔德的初衷和目标很简单。比尔·盖茨和梅琳达基金会一直致力于寻找降低每年疟疾死亡率的方法，事实上，全世界每43秒就有一名儿童死于疟疾，而蚊子（蚊种中的雌性蚊子，只有雌性蚊子会叮咬人类）又是传

播疟疾的主要途径。因此无论是人道主义，还是基金会提供的客观的实际奖励，都推动了麦沃尔德来进行这件事情。

当然，“用高射炮打蚊子”这看起来是有点天方夜谭，但内森·麦沃尔德和他的Intellectual Ventures公司却是从2008年开始进行了长期的研究，这丝毫不是玩笑。研究项目组当中包括了著名的天体物理学家洛厄尔·伍德，也恰恰是他对这一课题起到了决定性的作用——早在20世纪80年代，洛厄尔·伍德就曾协助过冷战时期的星球大战计划，他当时负责的部分是激光罩，这也成为激光灭蚊器概念的灵感来源之一。没想到，星球大战没用上，蚊子们先遭殃了。

其实在过去，用激光灭蚊的原型产品也有过，但问题就在于成本高昂，难以批量制

造。麦沃尔德带来的方案采用了我们随处都能买到的部件，甚至于项目组自己就是在eBay上买齐了包括变焦透镜在内的所有部件来进行组装，最终这样的新型激光灭蚊器的制造成本将能够控制在50美元左右。同时，灭蚊器的性能却非常强悍，据称它每秒能够解决50到100只蚊子，除了速度快，准确度还相当高，灭蚊器能够识别蝴蝶和蚊子，甚至能够分辨雌蚊子和雄蚊子，这样在使用当中就可以专门消灭可能携带疟疾细菌的雌性蚊子即可，杜绝“误伤”。

麦沃尔德最后表示，这套激光灭蚊方案的最终目标将会提供给住宅、医院、农场等场所和区域，为它们提供保护性的屏障。对于整个社会来说，这真是一个百利而无一弊的好消息——除了对雄性蚊子。





同性恋基因是怎样延续的

人的性取向究竟是从何而来？也许你会说：因为性别男所以兴趣女，因为性别女所以兴趣男……呃，这不是郭德纲的相声，同性恋者的客观存在会将这种观点彻底击溃。人类认真思考了这个问题，最后得到了一个似是而非的结论：是从遗传来的。

如果性取向是通过遗传来的，那么同性恋的存在则又成为了一件不可思议的事情：同性恋者如何繁殖下一代？而无法繁殖下一代又如何能将同性恋的基因遗传下去呢？针对这个矛盾的问题，心理学家们提出了一个相当有意思的解释：同性恋的“亲族选择”假说。

在这个假说中，男同性恋被赋予了一种能够间接促进近亲生存的能力。具体说来，他们能够对自己侄子和侄女的成长产生许多有利的作用，进而间接地将家族基因包括自己的那份同性恋基因顺利地延续下去。用一句具有战略意义的话来评价这样的能力，那便是“曲线救国”。

为了验证这个大胆的假说，加拿大布里奇大学的两位进化心理学家保罗·瓦希（Paul Vasey）和道格·万德拉（Doug VanderLaan）便

做了一个实地试验。他们选择太平洋上的萨摩亚岛开展这个很有意思的实验：将男同性恋者与正常异性恋男性和正常女性进行全面的对比，而对对比的结果则令人惊讶。男同性恋者对于侄子和侄女的利他作用比异性恋男性和一般女性强出太多，他们会更有耐心地照看孩子，并在许多方面例如艺术和音乐的培养对孩子进行悉心指导，而在经济方面的支持也更加慷慨。在萨摩亚岛上的实验中，每一位男同性恋参与者都可能间接地促进侄子侄女的数量增多两个左右。这种强大利他作用的确很难解释，而相比之下，异性恋的男性在这方面则相对最弱，这难道就是同性恋者的天生神力？

基于这样的研究结果，科学家们认为，正是为了弥补男同性恋没有后代这一劣势，男同性恋会分配更多的精力给亲族小孩，由此促进自身的种族延续。瓦希解释说，如果“亲族选择”假说是这么多年来男同性恋基因延续的唯一机制，那么男同性恋在进化中所扮演的就是一个“超级伯父”的角色。不过他也认为，男同性恋对侄子侄女生存的促进的确起

到了一定延续其基因的作用，但完全弥补他们因无法繁殖后代而在种族延续中的劣势是不可能的。

当然，我们难以根据一次岛上的实验得到确定的科学结论，毕竟世界上各个国家的文化和环境区别很大。不过老朱突然觉得脊背有些冷：如果同性恋是独生子女，他们会不会对朋友或邻居同事的小孩产生有利作用呢？以后要对孩子口中那些慈眉善目的叔叔阿姨小心点了……





高玩天注定

玩游戏技术的差别是由什么决定的？勤奋的练习还是天生的才能？也许勤奋的练习的确能让诸位的游戏技术更进一步，但与生俱来的能力似乎不能不考虑其中。美国的科研人员在近期的一项实验中发现，玩游戏的玩家，如果他的大脑体积越大，则游戏技术会趋向于出色（也就是成为传说中的高端玩家，简称“高玩”）。大脑中的某些部位居然可以对游戏技术起到决定性的作用，这真是有些不可思议。

研究员在实验正式开始之前特意设计了一款名为《太空堡垒》的游戏（不是小时候看过的那个太空堡垒），这款游戏的主基调是躲避危险，然后去摧毁敌人的基地，同那些名为“是男人就坚持XX秒”的小游戏类似。由39名参与实验的志愿者来玩这款游戏，在游戏进行前，实验人员会事先利用核磁共振成像测量出这些志愿者的大脑的某些部位的大小。在游戏进行的过程中，可以发现不同的人在面对这款陌生的游戏时的表现完全不同，有的人很快就能上手而有的人则始终没有头绪。这究竟是因为什么呢？

在经过游戏成绩和测量数据的比较之后，实验的结果令人出乎意料，

研究者发现，大脑中某些部位的体积大小居然同玩这款游戏的技术成正比：大脑中伏隔核（nucleus accumbens）较大的玩家在游戏学习的早期阶段表现优于伏隔核较小的玩家；而具有较大尾状核（caudate nucleus）或内核（putamen）的志愿者，凭借优秀的学习能力，在训练中脱颖而出，迅速击败对手（尾状核和内核是大脑中与学习新技能相关的区域）。看来，上帝制造人的时候还真的给脑袋里面划分一块用来玩游戏的区域……

这项实验的成果在一定程度上为教学和科研带来不错的辅助参考：根据学生大脑特定区域的大小可以安排最为合理的培训和授课时间，科研人员可以由此完美地将富有创造力的年轻人和富有经验的老手调配起来。而这个结论也在一定程度上印证了这样一个观点：尽管可以通过熟能生巧方式来提高自己的游戏实力，但真正的高玩的高超游戏实力是与生俱来的。

不知怎么的，突然间，老朱想测测看自己大脑中这块区域的大小究竟是多少，用来验证一下自己到底是不是游戏小白……

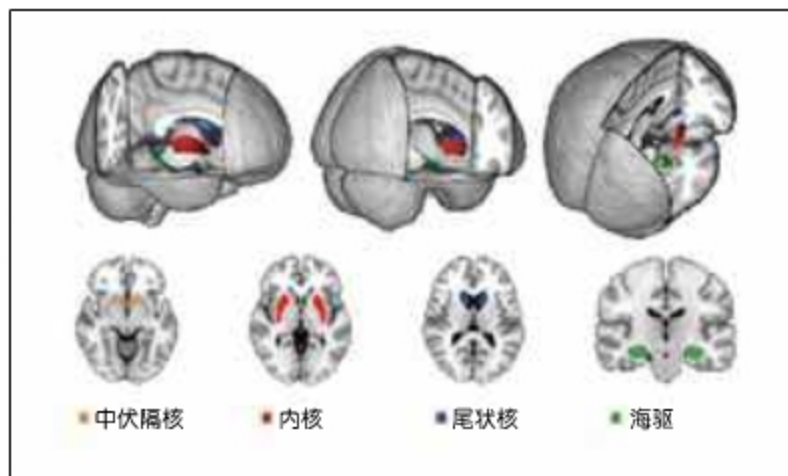
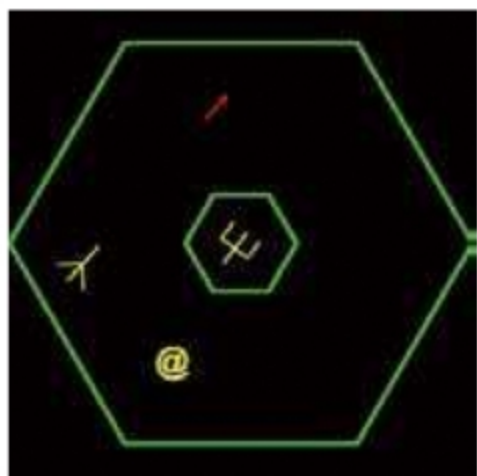
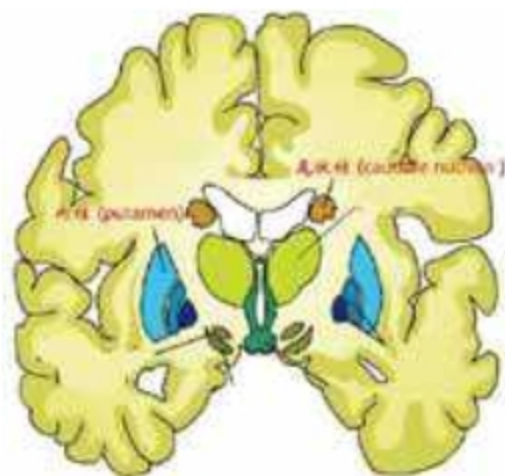

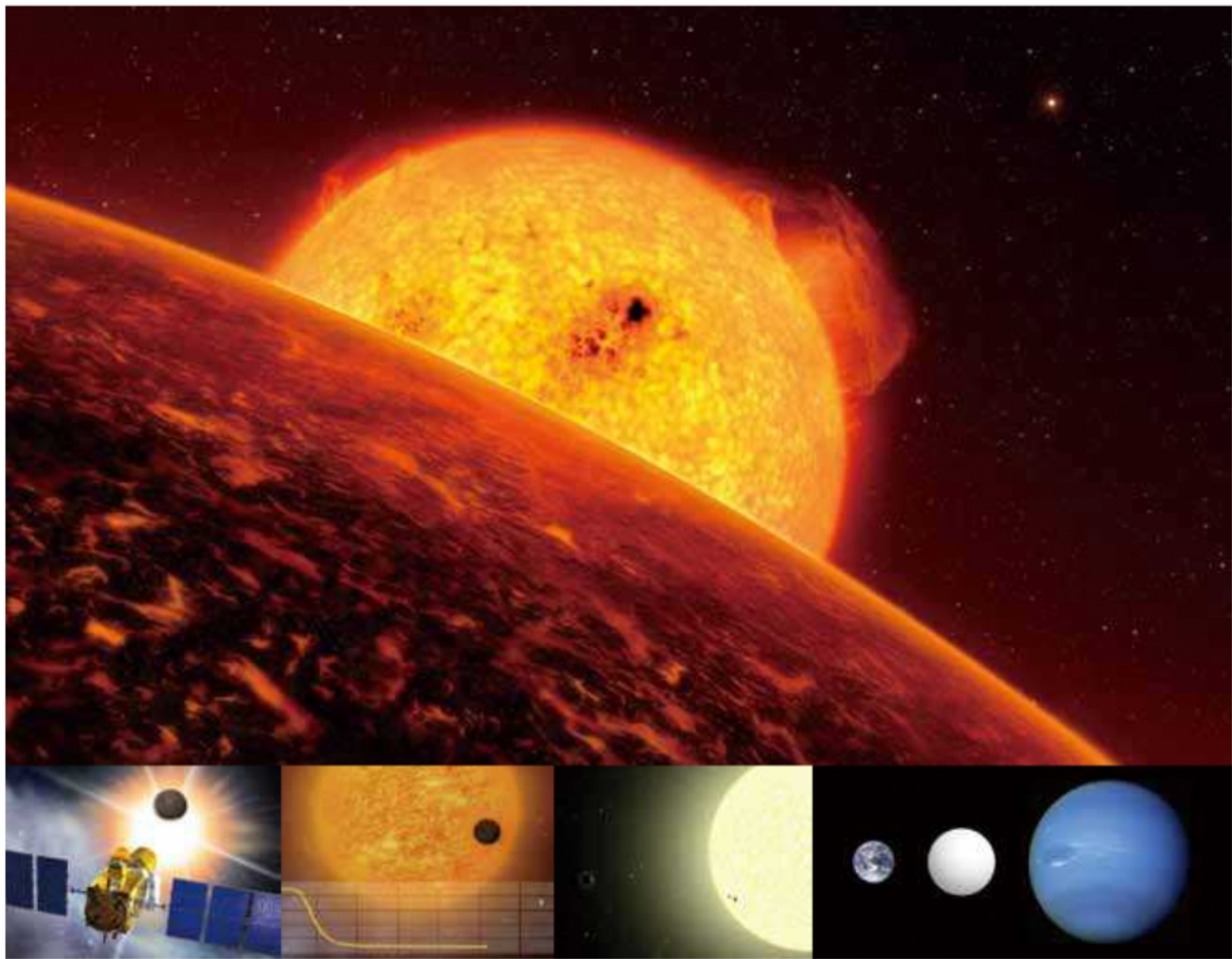

“超级地球”被发现

要了解“超级地球”，我们需要先从COROT计划开始讲起。COROT计划由法国国家航天研究中心操办，其核心是COROT卫星，它是第一颗专门用于探索太阳系外行星的人造卫星（1.75亿美元的造价也是当时最便宜的同类卫星），在2006年12月27日发射升空，作用是收集遥远行星的信息、测量宇宙恒星震动、研究太阳系外星体的活动规律以及寻找太阳系以外和地球一样有生命存在条件的天体。其实COROT预定的服役年限是到2010年，不过它在寻找新的系外行星方面实在太高效了（能够确定的就已经有7颗了），于是法国国家航天研究中心在去年宣布，将卫星的服役延长3年到2013年——这不，去年它又发现了一颗新的行星，天文学家将其命名为“CoRoT-7b”，这就是我

们这里的主角了。

据天文学家判断，这颗CoRoT-7b是迄今为止太阳系外最像地球的行星。它是一颗岩质行星，距离地球480光年，大小相当于地球的两倍，从质量和密度来看它都非常接近于地球。同时它紧靠一颗恒星轨道运行，每20个小时就环绕一圈，引力稳定，并有潮汐锁定现象（潮汐锁定是指一个天体绕另一个天体进行公转时会产生潮汐摩擦，从而让天体的自转速度减慢），附近还有“姐妹行星”CoRoT-7c来相互影响，这些情况都和地球比较类似。

不过，不同的地方也很多，比如表面温度。CoRoT-7b在白天的表面温度可达到2200摄氏度，夜晚温度会降至零下210摄氏度，这种情况不太可能孕育有生命。同时，天文学家认为，CoRoT-7b上的火山

活动极为频繁，岩浆遍布行星表面，熔岩湖泊甚至是熔岩海洋的存在将并不让人奇怪。而根据此前的研究，CoRoT-7b的大气层是由岩石蒸气构成，这意味着很可能在行星表面上会降落岩石雨。这些种种情况，对于人类来说着实有些“凶险”。

只是相比而言，CoRoT-7b的整体情况已经让天文学家们非常满意。因为距离太远的关系，现在我们还不能够对行星进行进一步研究，尤其在水源方面，目前不能得知行星内部是否蕴藏水源，地表上的海洋和冰川情况也未可知。但无论如何，用欧洲航天局CoRoT项目科学家马尔科姆·弗里德隆德（Malcolm Fridlund）的话说，“这一发现是理解地球形成与演变的重要成绩，为以后继续寻找更类似地球的行星提供了重要的参考和帮助”。



海里的活祖宗

文+图=晓晓

如果说一种动物出现的年代比恐龙的侏罗纪时代早一倍多的话，你肯定不会吃惊，毕竟比恐龙早的生物多了去了。但是如果咱给你说它现在还活得挺滋润，而且跟几亿年前长得一模一样，想必你就不会如此淡定了吧。咱从小都受到这了达尔文叔叔物尽天择理论的影响，任何生物都要通过变化来适应大自然环境，否则就会被自然淘汰。那这东西算意外？

这个和三叶虫一样古老的東西叫做鲎(huo)，俗称马蹄蟹。虽也叫蟹，但其实它跟蟹一点关系都没有。它属肢口纲剑尾目海生节肢动物，反而跟蝎子、蜘蛛等具有更亲的关系。如今它们大多都呆在大西洋的缅因州到墨西哥湾，南至犹加敦半岛及亚洲地区，以及中国的金门地区。鲎这玩意看上去就像是個附有尾巴的盔甲，前部盔甲下是它的头胸部和腹部，头胸部上有六对附肢密密排在两边，第一对称为螯肢，是专门用来捕捉食物的，而其它的五对则是用来进食和步行的。腹部相对于头

胸部来说要小很多，主要是由一层层类似于书页的“书鳃”，书鳃通过有节奏的翻动并激起水流，进行呼吸。最后便是那独立的一根长而尖的尾剑了。在前进的过程中，它明明可以背朝下拍动鳃片以推进身体游泳，但叛逆的它通常是将身体弯成弓形，钻进泥中，然后用尾剑和最后一对步足推动身体缓慢前进。

鲎活得比恐龙还要久，是进化的胜利者。而且在这4亿年的时间里，它几乎没有什么改变，这不得不让咱为之震惊。那么它为什么会具有如此顽强的生命力呢？也许大

数人都和咱们开始认为的一样，以为它和螃蟹一样，拥有坚硬的外壳，用以抵抗各种敌人来保护自己不受伤害。其实不然，它真正能活到今天不单因为拥有这坚硬的外壳，如果没有它那奇特的免疫系统，根本是不可能的。这种系统可以保护鲎能，让它几乎不会受到任何细菌的伤害。鲎的血液拥大量的铜离子，这些铜离子与白细胞结合形成了蓝色的血青蛋白，因此鲎的血液呈现忧郁的蓝色。当鲎意外受伤时，体内的蓝血蛋白便会释放出酵素，形成血液凝块，也就是我们通常说的血栓。这些

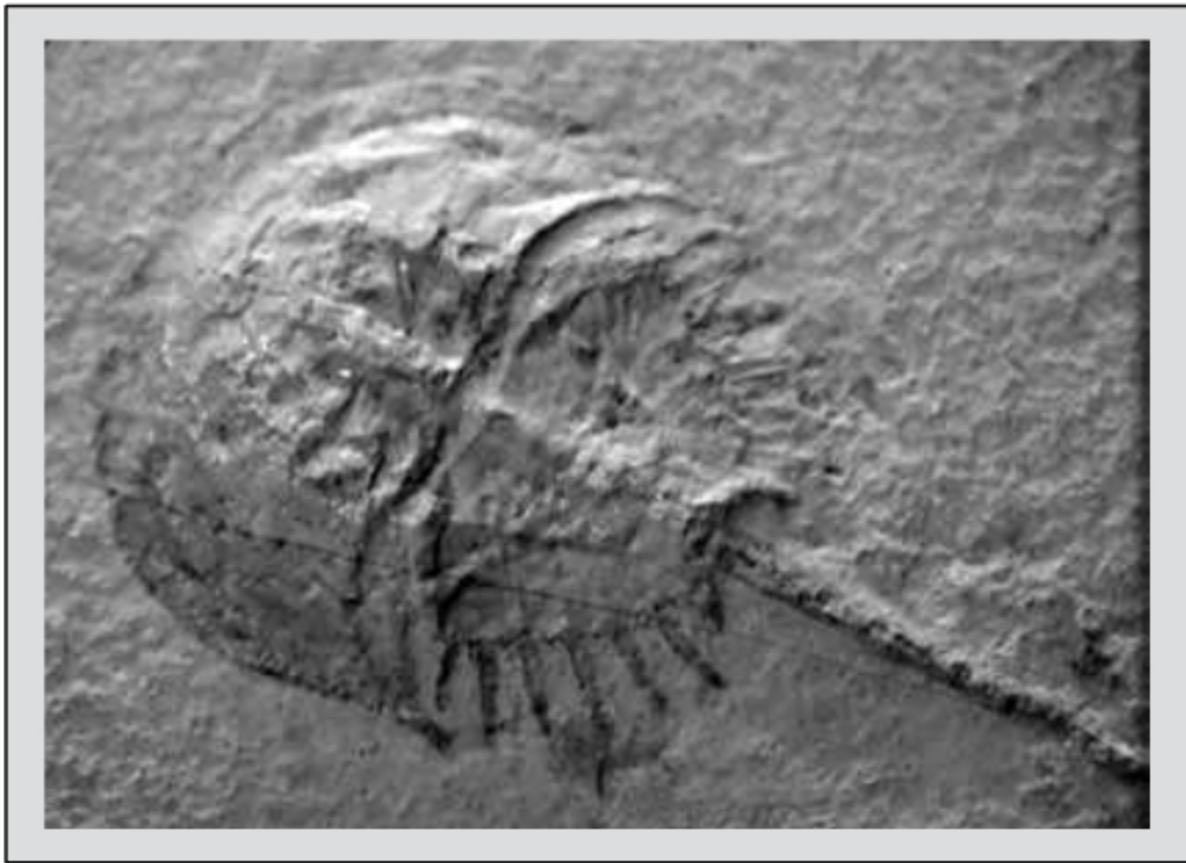

血栓会将细菌阻挡在血管中，不让它们继续污染血液。同时，蓝血蛋白也会释放自然抗生素，快速杀死入侵细菌。在发明抗生素前，有无数的人因为受伤后的细菌感染而丧生。而早在几亿年前，鲎的免疫系统就让它能在细菌滋生的环境中幸福快乐地生活。

鲎身上一有这样的功能，人类怎么能放过它呢？因此有机构专门饲养大量的鲎，并抽取它身上蓝色的血。这些血液能够快速检测细菌和毒素的污染，因此被广泛应用于制药业和食品加工业。用鲎的血液加工而成的试剂，能够卖到1.5万美元一升，规模小点儿的制药厂还根本用不起。既然鲎血如此珍贵，自然不能白白浪费，所以饲养的鲎每隔一段时间就会抽取一部分血，然后放回水池里“养血”。这些被饲养的鲎就和用来抽胆汁的熊一样，算是倒了八辈子血霉了。

鲎能成功活到今天除了拥有这特异的免疫系统外，还得益于它那对有些原始却又复杂的眼睛（准确地说，它拥有两对眼睛，不过有一对只是用来感知亮度）。鲎和大多数节肢动物一样，拥有一对复眼。也就是说它们的眼睛是由一千多个小水晶体组成的大球体，每个小水晶不超过1/10英寸宽。它们看到东西，在脑中形成的像便是由这么多个水晶体中的形成的影像拼凑而成的，就像咱平时看马赛克一样。因为只有一千多个的水晶体，所以它们有时完全看不清楚前方的物体，只有当自

己或视野中的物体移动时，鲎才看得见。虽然它的眼睛构造使得它有时像瞎子一样，却对某种物体特别敏感，那就是关乎物种延续的交配对象。这种现象放到人身上是不是可以被称为色狼（什么都看不到，就是能看到美女）？不过这样的特性对生物来说却有十分重要的意义，那就是用来寻找交配对象。

每当鲎的繁殖季节，雌雄一旦结为夫妻，便形影不离，肥大的母鲎驮着瘦小的丈夫蹒跚行走，此时如果捉到一只鲎，提起来便是一对，所以鲎又有“海底鸳鸯”之称，真是一种让人感动的动物。

如今环境恶化，习惯于在恶劣环境中生存的鲎也逐渐多了起来，多到了可以在菜市场看见

的地步。在这里《Geek》提醒大家，鲎这东西虽然能吃，但是不好吃，而且吃多了还有重金属中毒的危险，所以大家还是嘴下积德，让这位老祖宗安安静静地度过晚年吧。



隐藏的和谐，工匠之精神

2009年的4月，普利兹克基金会宣布，瑞士建筑师彼得·卒姆托（Peter Zumthor）获得了2009年度普利兹克奖。一年一度的普利兹克奖历来有“建筑界的诺贝尔奖”之称，是建筑界公认的至高无上的奖项，无论是规模、影响力还是评奖方式都无可挑剔。这保证了30年来，每年选出的获奖者都必然名副其实，其作品都一定能令人信服。而彼得·卒姆托的获奖在很多人看来都是“早晚的事”，现在才获奖已经是“够晚了”。如果看过他的作品，相信你也一定会认同这一点——多年来彼得·卒姆托不断塑造着自己的理论和思考，隐藏的和谐、工匠之精神，在彼得·卒姆托的作品当中展现得淋漓尽致。

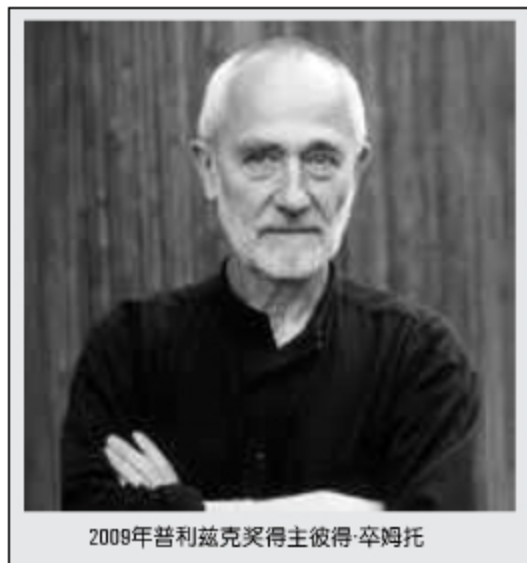

2009年普利兹克奖得主彼得·卒姆托

St. Benedict教堂



这是彼得·卒姆托第一个获得国际声誉的作品，凭借这一作品，彼得·卒姆托正式跻身世界顶级设计师行列。这座教堂建造于1985年到1988年，它位于瑞士一个名叫Sogn Benedetg的小乡村。作为一个公共建筑，它不仅要完成它作为教堂的功用，还需要与当地环境和谐交融，并且按照设计要求，教堂需要“更加现代”以“适合年轻人”。最终，彼得·卒姆托带来了一座“水滴”教堂，它拥有圆润饱满的弧度，整体大量采用木质材料：温暖简洁的木料和极具质感的木瓦，让这座建筑与人们之间没有任何隔阂与距离。而更加令人称奇的还在于建筑的内部。教堂顶部的一圈设计成了窗户，置身教堂当中，亮光从顶部一圈倾斜而下，和银色的内壁、圆弧端的神坛一起，让人感到无限的神圣和肃穆。事实上，与建筑一同成名的还有最初的设计图纸，无懈可击的几何美感，已经充分体现出了设计师的造诣。

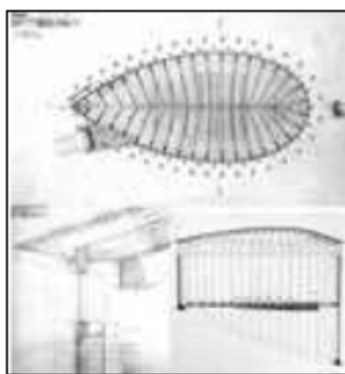

Bruder Klaus教堂



Bruder Klaus教堂位于德国慕尼黑郊外的农村，它的所有人是一对农民夫妇，这座教堂供奉着传说中瑞士人的守护神Bruder Klaus，因此同为瑞士人的彼得·卒姆托免费为其设计。这座教堂其实非常小，采用两边对称向中线倾斜的“狭小”设计，它的亮点在于材料和制作过程。彼得·卒姆托先用树干架起建筑的框架，然后像烧炭一样在树干上夯上混凝土，最后烧掉树干，这样在混凝土墙面上留下了很多事先无法预知的粗面或凹坑，加强了教堂的亲近与“贫瘠”的气质。同时，教堂从入口向内，空间逐渐增高，最深处的顶部没有封闭，让光线和周围环境一起，有了“引导”乃至“洗礼”的象征意义。



Thermal Baths Vals (瓦尔斯温泉浴场)

瓦尔斯温泉浴场被认为是彼得·卒姆托最著名的一个建筑作品。该项目开始于1994年，并在1996年完工，它坐落于瑞士的瓦尔斯。根据要求，浴场直接修建在温泉水眼上方，而重要的是，瓦尔斯温泉浴场完美展现了彼得·卒姆托驾驭材料、光影、空间等各种元素的能力：它大量采用当地石材并进行切割和打磨，在混凝土结构的基础上砌上石质薄板，让整个空间如同石头的内部。但这既不会影响使用者对建筑的亲近，同时也留出了大量的空隙用以通入空气和阳光。



想想看，当地人无比熟悉的石材，建筑有一半在地面以下，以及为了使浴场顶部和周围的环境协调而种上的绿草，这一切给人的感觉浴场就好像浑然天成，本身就在那里一样。在落成之后，瓦尔斯温泉浴场更是成为很多人的“朝圣之地”，它在建筑设计界也引起了广泛而深入的议论和思考。

Kunsthhaus Bregenz (布累根斯艺术博物馆)

布累根斯艺术博物馆从1994年开始建设，在1997年完成，它是彼得·卒姆托在奥地利的作品，同时也是设计师在现代建筑方面的代表设计。博物馆将行政办公楼和展览馆两座建筑合二为一，外墙由磨砂玻璃所覆盖，建筑留出了一定的倾角，保证每层楼都能够得到足够的自然光照——因为内外层的玻璃之间留出了90厘米的空间，因此通过光线的折射，即便是地下室一层也能享受到自然光。而到了晚上，人造灯光更能轻松地照亮整栋大楼，不仅节能环保，视觉效果也令人称奇。此外在冬夏两季，玻璃幕墙还可以实现保温或吸热的效果。如此庞大的“玻璃房子”，当然是两三层楼的苹果零售店所不能比拟的，而且它还很好地隐藏了建筑内部的混凝土框架和钢架材质，实现建筑与周围环境的完全融合，也让建筑更加亲近普通的城市居民。另外，这座博物馆位于康士坦次湖 (Constance) 的旁边，墙面的玻璃会同时映出湖水与天空，真可谓“水天一色”完美的现代版诠释。



Swiss Pavilion-Swiss Sound Box (汉诺威世博会瑞士展览馆)

自己国家有了这样一位设计师，在很多国际场合也很容易挺起腰杆。2000年汉诺威世博会时，瑞士展览馆就由彼得·卒姆托操刀设计，而最终的作品也让人瞠目结舌。彼得·卒姆托希望传达出“瑞士身体”的概念。瑞士非常重视木材的出产，被誉为“木材之乡”，因此彼得·卒姆托将瑞士馆整个设计成了一个“伐木场”：他用了2800立方、20×10cm截面的方木，没有用钉子、螺丝、胶水，而是完全用钢铁夹子来固定，让整个展馆充满了原生态的气息，这也和汉诺威世博会的“人类、自然、科技”主题相呼应。在一片现代化的场馆当中，瑞士馆成为了最轻松、最具魅力并且最没有压力的地方。





带来供能革命的Bloom Box

Geek天不怕地不怕，就怕停电。虽然有柴油发电机和太阳能电池板这样的独立供电设备，但除了地主这样的大户人家之外，我等草民还是无福消受。不过，一家名为Bloom Energy的美国公司发明的新玩意Bloom Box，让我们产生了很多想法。原来这是一个微型的供电设备，它已经在eBay总部运行了七个月，据eBay首席执行官约翰·多纳霍介绍，在安装了5个Bloom Box之后，现在它们提供了eBay近15%的电力需求，节省能源费10万美元左右，如此的高效和高性价比，让人刮目相看。不仅是在eBay，这半年多来，Bloom Box也一直在Google、FedEx、沃尔玛等公司的园区进行实验，Bloom Energy项目经费的很大一部分也来自于这些公司。从eBay一家的试用情况，我们就已经可以感受到它的实用价值和未来前景，这对项目争取投资确实很有帮助。

Bloom Box是如何来进行发电的呢？它其实是由一块一块的Bloom Box板组成，板子只有杯托大小，陶瓷材质，每块板子的中心部位是固体氧化物燃料电池。它能够结合太阳能、天然气、氧气等各种“原料”，在太阳能不足的时候可用其他常规的新能源进行补充，保证持续稳定地进行电能转化。因为使用天然气和氧气，发电当中产生的废料主要就是二氧化碳和水；以后也可能会发明“类似甲烷的燃料”来进一步提升发电效率，并进一步地减少废料废气的排放。不过目前，Bloom Energy在这方面还严格保密，外人不得而知。

保密那是公司的事，发电效能的优劣才是关键。根据Bloom Energy公司介绍的数据，一块Bloom Box板可供一盏灯点亮，而64块Bloom Box板就能为一家星巴克供电。在实验当中还有一个巨大的Bloom Box，它被称为Bloom Box Servers，它可以为100户人家提供生活需要的电能。如果有4个Bloom Box Servers，就能够满足一座3250平方米的办公楼的能量需要。可见，它以模块化的方式累加，机动灵活地满足不同应用场合的需求。

模块化的意义不仅是满足大型环境的使用，事实上，最令人期待的是Bloom Box未来在家庭环境中的角色。Bloom Energy公司的工

作人员、NASA前工程师斯里达尔表示，公司在未来5到10年内也许就会开始销售迷你冰箱大小的家庭用Bloom Box，只需要一个，就能满足一个家庭的电力需要——我们那只会伸手要钱的国家电网是不是开始颤抖了？不过，Bloom Box还需要在安全性、耐用性等方面进行更多的测试才能让大众放心，因此它的普及，至少还需要一段时间。



摆脱电池新希望

科技的日新月异让我们不断地憧憬更美好的未来，而反映在现实生活当中，就是新解决方案的不断出现，逐渐地取代过去的事物。在当下，超薄设计早已成为消费电子领域的潮流和趋势，但要问最制约产品超薄化的环节，那毫无疑问就是电池。对于一款力求超薄的产品来说，电池的厚度往往决定了产品最终的厚度，无论是笔记本电脑，还是手机、数码播放器等概莫能外。不过最近英国《每日邮报》介绍了一种新型的超薄塑料，它将有希望改变传统电池的体积问题，让产品得以继续坚持极致轻薄的发展之路。

这种“电池塑料”是由英国伦敦大学帝国理工学院航空系的艾米勒·格林哈尔夫博士领导的研究团队研发的。事实上，它既不是电池也不算塑料，从结构来看，它是在两层碳纤维组成的物质当中夹上一层玻璃纤维，这样在通电之后，电子就会从一个碳纤维层到达另一个碳纤维层，由此产生正负电荷，起到电池的作用效果，因此，我们用“塑料电容器”来形容它或许要准确一点。目前研究小组已经完成了一个样品，它的尺寸大概为32平方厘米，整体超轻超薄，只要接通普通电源，5秒钟就能充满电，然后支持一个LED灯进行20分钟的照明，看起来还不错。

和我们一样觉得不错的还有沃尔沃公司。目前研究团队正在与沃尔沃公司合作开展一个为期三年的研究项目，沃尔沃公司投资了300



万英镑，项目的核心就是将这种“塑料电容器”用在汽车上，目前的计划是替代汽车后备箱挂备胎的那块金属板，未来的目标就是车门、车顶和更多地方，以这种方式为混合动力汽车提供能源。并且因为它超薄的厚度，让汽车省去了不少用于放置电池的空间，汽车也有望更小更轻，或者将节省的空间用在更多需要的环节上。

不仅如此，对于普通人来说，我们更加期待这种材料在消费电子市场甚至日常生活当中进行普及，因为据研究人员表示，这种材料充放电速度比普通电池更快，寿命更长，并且没有化学反应，所以它更加的高效、健康和环保，适用范围也更广。这样的话，苹果的“MBA”和索尼VAIO X系列等超薄笔记本电脑就能够进一步控制厚度和重量了，体积又大又不够安全的镍氢充电电池似乎也要下岗了。甚至过去因为安全和健康等问题而被人所诟病的具备数码功能的超现实衣物，现在也真正有了实现的可能了。

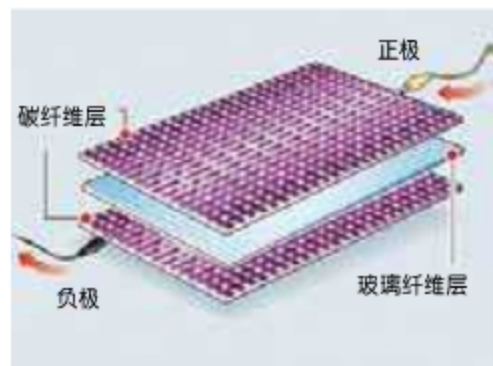



皱纹不再有

某天早上，你的老婆（或女友，或情人，或OOXX）站在镜子前突然一声尖叫。别着急，她不是见着鬼了，而是看见自己脸上多了道皱纹而已。或许咱大老爷们无法理解，但皱纹对于女性同胞来说可是青春逝去的标志，还有什么比这更可怕的呢？不过各位女性同胞也别太着急了，据英国《每日邮报》报道，科学家已经研制出了一种抗皱药物，能提供身体阻止皱纹产生所必需的营养物质。

从牛奶浴到注射肉毒杆菌，爱美女性为延缓皮肤衰老几乎尝试了所有手段；未来，她们有可能只需服用这种红色小药丸就行了。据研制人员介绍，这种药丸含有一种在西红柿中提取的化合物以及另外几种抗氧化物，能够在保护老皮肤细胞组织不受破坏的同时促进新细胞生长。目前，抗皱丸已经在两组女性身上进行测试，其中一组由90位年龄51至69岁的绝经后女性构成，另一组包括70名平均年龄45岁的女性。测试过程中，一些参与者被要求服用

这种药丸，其他人则服用一种安慰剂。6个月之后，服用抗皱丸的女性皮肤弹性比服用安慰剂的女性高出8.7%。研究人员帕特丽夏·曼尼瑟尔说：“我们做了大量研究证明这种产品的有效性，目前的问题不在于不是每个人的身体都适用这种营养补足方式。某些人的体质会让她在开始服用的前几个月内都没有效用，只有一直坚持到半年后才行。现在我们正在寻找提高效率的方式。不过我们已经通过实验知道良好的营养能够阻止皮肤衰老，确定了营养物质与皮肤健康之间存在明显联系。”

或许有朋友要说是药三分毒，不过看看这东西的制造厂商——欧莱雅和雀巢——我们就知道，这玩意儿估计就是一营养素，吃不死人的。目前这玩意儿已经在欧洲和南美的部分地区上市销售，价格不菲——10天剂量约合300人民币。咱不得不说爱美真是要付出代价的。300块钱要拿来买西红柿，至少够吃一个月了吧……





疯狂的司机 有助于改善交通

饭桶每天上班时，都会经过一个丁字路口。虽然这里没有红绿灯，但由于不是主干道，通过这里的司机各显神通，所以倒也显得井然有序，从来没有拥堵过。可不久之前，“相关部门”在这里竖起了红绿灯，于是路口开始堵车，每天早上至少排队一分半钟才能通过路口。这件事情搞得饭桶很郁闷，红绿灯不是为了有序地引导交通的吗？为何增加之后反而开始堵车了呢？

有类似疑问的不止饭桶一人，加拿大阿尔伯塔大学的机械工程学教授Morris Flynn也在研究这个问题。他使用计算机建立了一个有限空间中的运动模型，让很多虚拟的人和车辆在空间中各自运动。在模型中，每个物体都按照一定的规则运动，但一些偶然发生的事件会打破这些运动规则，例如遇到朋友停下来闲聊，或者系鞋带等等。通过调整这些偶然时间发生的比例，Morris教授发现在

只有60%的移动物体遵守移动规则时，空间中交通情况最好。

在进一步的研究中，Morris教授发现，如果道路上所有的车辆都以同样的速度行驶，最终你会得到一条缓慢移动的车流。而性急的司机会加速超车，从而打破车流，将汽车分为小段，从而让路上的大多数汽车加速移动。巴黎大学的物理学家Cecile Appert-Rolland在自己的研究中有类似的发现。他发现如果大部分司机是守法的，有一小部分人不守法，那么交通堵塞便能降低到最小程度。如果有司机驶入错误的车道，或者在距离十字路口很近的地方改变车道，都将导致其他车辆行进速度加快，从而能大大减轻交通堵塞。

有了这些理论知识作为基础，相信大家以后开车都会逐渐疯狂起来。不过《Geek》仍然不建议大家为道路上的每一个空当而狠踩油门，因为你根本无从知道自己是不是唯一一个瞅准了这个空当的司机。





避孕套和安全套有别

这玩意儿到底叫避孕套还是安全套？这个问题可能很多人还真答不上来，不过看完下面的内容，可能大家会弄个明白的。美国科学家在一本医学杂志上宣称，在适宜的条件下，艾滋病毒可能会穿透避孕套。因为每只由天然橡胶制成的避孕套上面约有一亿个120~150nm的小孔，虽然它足以阻止头部直径为3000~5000nm的“小蝌蚪”，但HIV（艾滋病毒）的直径为90nm~130nm，比“小蝌蚪”小几百倍，避孕套就显得不那么安全了。应该有人还记得中学课本上讲的，在无缝钢管内装满油并施加压力，结果油透过钢管壁渗出而钢管并未损坏，HIV对避孕套来讲几乎就是这样的情况。所以，科学界普遍认为避孕套只是避孕套，而不是安全套。《新英格兰医学杂志》称，避孕套预防艾滋病的失败率为16.7%，而《英国社会科学医学杂志》则称，失败率高达31%。美国国家卫生研究院等多部门，在2001年联合发表的报告中说：没有科学证据表明，避孕套能够预防大多数性传播疾病。

《Geek》曾介绍过避孕套的生产流程，最终检测避孕套都是用水，水分子大于橡胶的密度，而病毒小于橡胶的密度，所以水透不过避孕套而病毒可以。另外，正常使用下，在摩擦中产生的压力会使病毒穿透避孕套，这时避孕套并未破损。并且避孕套在OOXX时更容易造成肉眼看不见的损伤。尽管如此，避孕套对小蝌蚪可是有接近100%的拦截作用，而且避孕套仍可以提高安全率，有总比没有好。不过，避孕套避孕失败的情况也是存在的。主要原因有破裂、滑脱以及存放时间过长而老化等。另外，在避孕套上涂抹含凡士林一类的矿物油，乳胶脆性增加，几分钟后它的强度会下降90%，更易发生破裂。所以，大家千万不要过高估计避孕套的安全作用，搞出人命总是不好的。





提高画质的新希望

螳螂虾是一种常见的海鲜，不过经常被称为濼尿虾或赖尿虾，叫皮皮虾的也是它。它的学名叫做虾蛄，属于节肢动物门甲壳动物亚门软甲纲口足目虾蛄科，和我们熟悉的龙虾、草虾或者螃蟹分属不同的目，勉强能算是远亲。我们常见的螳螂虾大多已经以椒盐或者清蒸的方式处理过了，可食用的部分集中（这个是软甲纲动物的集体特征），肉质细腻鲜美（这个是肉食性海洋动物的集体特征）。不过本文的目的并非要告诉大家 尿虾浑身是宝，而是想单独谈谈螳螂虾的眼睛。

螳螂虾有自然界最复杂的眼睛（没有之一）。这种好吃的小动物生活在热带和亚热带海域的浅海海底，这里有少量光线透入，但并不明亮。由于海水的遮挡，这里的光线变化比陆地上更快，幅度也更大。为了在这样的环境中觅食和繁殖，螳螂

的眼镜能够分辨出12种原色，而对大多数人类来说，三原色是我们的极限了。更多的原色意味着色彩的构成更复杂，色彩之间的过渡更细腻，能够调配出的色彩也更生动。如果对这个问题难以理解，大家可看看使用三色墨盒的喷墨打印机和使用六色墨盒的喷墨打印机，比较一下打印效果就明白了。

螳螂虾的另一项本领是能够识别偏振光。螳螂虾的眼睛上覆盖有一层对光照非常敏感的细胞，当光线通过时，这些细胞会旋转，最终形成一个类似偏振镜片的表面，从而过滤掉太阳照射产生的眩光或者水面波动的反光。靠着这种“虾肉”偏振镜，螳螂虾可以识别从近紫外线到远红外线之间的光谱，它的可见光谱是人类可见光谱的10倍以上。

大多数我们目前使用的显示系统，都使用

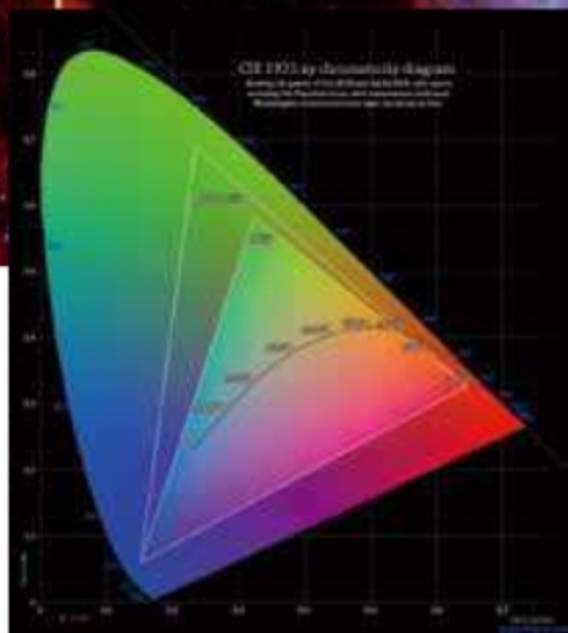

三原色来还原图像，这算得上是一种对人类的生物学模仿。由此造成的问题是，三原色系统如果能够100%的发挥作用，那么人类用起来算是刚刚好，螳螂虾们用起来则是惨不忍睹。然而事实是，三原色的显示系统往往因为各种原因无法100%的还原色彩，因此人类用起来也只是差强人意。如果今后人类能够开发出12原色的显示系统，让螳螂虾们用起来差强“虾”意，那么一定能够让人类赞叹不已。如果还能够加上自动调节的偏振镜，以后看3D电影就不用戴眼镜了。



从高山到大海的极限运动

极限运动到底是什么样的运动？所谓极限运动，其实就是体育运动中的一个子集，是结合了一些难度较高，且挑战性较大之组合运动项目的统称。一般来说这些运动的危险性较高，通常以追求惊险刺激为乐趣。极限运动非常强调参与和勇敢精神，追求一种超越自我身体极限的“更高、更快、更强”。其英文名X-games相当贴切，“X”有极限“extreme”之意，而“games”当然是我们通常所说的比赛或游戏，而享誉世界的极限运动大赛正是以“X GAMES”命名的。常见的极限运动有直排轮滑、滑板、极限单车、攀岩、极限滑雪、空中冲浪、街道疾降、极限越野、极限滑水等，每个都有其各自的发展历程，尽管在规则上多少一些相似之处，但实际上其所能带来的感官体验皆不相同。随着极限运动的不断发展，相信会有更多的运动项目变得愈加极限，最终也可能被归入极限运动之列，如果以后能看到极限足球、极限国际象棋这样的比赛时，相信不少粉丝会惊呼：“原来还可以变得如此极限！”总的来说，将一项普通运动变得更加的极限，更加的具有挑战性，是最能诠释极限运动内涵的。





滑板和直排轮滑

把这哥俩放在一个板块介绍当然不是《Geek》头脑发热了。由于两者近乎相同的物理原理和表演方式（都是轮子+平衡），《Geek》决定把它们放在一起给诸位介绍；当然从其项目本身来说，这哥俩可完全不是一回事。

从何而来？

虽然滑板和直排轮滑都是蛮常见的街头运动项目，但对于它们的来历，大多数国人就未必清楚了。让我们从最具代表性的极限运动——滑板讲起。滑板项目（Skateboarding）可是极限运动领域内爷爷级别的，不过它的诞生并非很早。在上个世纪50年代末60年代初，居住于南加州海滩社区的居民都是冲浪运动的超级粉丝，可偏偏当他们来劲的时候天公不作美，使得这些居民相当扫兴，为了在地面上也能体验冲浪那样洒脱爽快的感觉，于是他们秉承着“自己动手，丰衣足食”的思想，动用自己的聪明才智制作出了地球上第一块滑板——一个250平方厘米的正方形木头板子，再加上简陋的铁轮子。这玩意用现在的眼光来看那就是一堆破烂货，不过还是要感谢这些居民为咱们创造出了如此好玩的滑板雏形。用这玩意体验陆地冲浪自然很是郁闷，而其中最令人郁闷的便是着它根本不具备任何转向装置，如果你踩着它瞎溜达时不小心冲向万丈深渊，除了很还是很。除此之外，它那过重的质量也令带着它出门秀的人有着非同寻常的噩梦。不过在1962年诞生的第二代滑板则有不少突破，长方形的板面加上特制的滑轮转向桥使得其轻便而又易于控制，但塑料材质的轮子依然将不耐磨和低弹性的弱点暴露无



遗——带着它兴冲冲地出门，然后郁闷地打的回来，呃，成本太高了。到了1973年，一个名为弗兰克·纳斯沃西的滑板粉丝开发出了第三代滑板，其最大的优势便是加入了全新设计的聚氨酯滑轮，这使得滑板本身耐磨性和稳定性大大增加。时至上世纪80年代末，作为极限运动的滑板项目开始大面积流行，为了适应极限运动U型池双向滑行的需要，一种两头翘起、形状对称的滑板问世，这便是第四代滑板，重量和弹性都有大幅度优化的它能保证极限滑板滑手们作出更多翻转的华丽动作。随着极限滑板运动的进一步普及，时下的滑板正朝着板面越来越窄、滑轮越来越小的趋势发展。

而轮滑运动的雏形——滑冰的出现，则比滑板则要早出太多太多。如果《Geek》告诉你：公元1100年，猎人们已经穿着特制的冰鞋去打猎了，你会做何感想？不过要说起时下大热的极限直排轮滑（Inline Skating），它的资格并没有那么老，其名称的确立是在1984年，而它的产生过程也是相当具有传奇色彩：美国明尼苏达州两位热爱冰上曲棍球的兄弟实在耐不到冬天，想要在秋季练习冰上曲棍球，他们便奇思妙想地将轮子安装在冰鞋底部装冰刀的底座内，并煞有其事地将这套装置命名为In-Line Skate（突然想起《乱马1/2》中爱乱给东西起名的百鸟梓）。自此之后，直排轮滑

便开始风靡，它的发展速度相当快，1995年，仅仅是其问世11年之后，直排轮滑便成为ESPN第一届极限运动会的项目，并借着这股风一下子吹到了世界各地。

怎么玩？

尽管出身大有不同，不过滑板和直排轮滑在极限运动中可有着不少相似之处，最为明显的便是两者都是依照动作取胜，而且也都需要裁判来进行评判，具有相当的表演色彩。其实这也是许多极限运动项目的特点。比赛场地方面的限制并不多，街道和U型池均可，当然这也直接划分了街道赛和U型池赛两种比赛模式。其实《Geek》

倾向于建议大家采用U型池进行比赛的模式，因为这不仅占用空间较小，而且也相对安全许多（只是相对！）。装备方面，除了滑板或直排轮滑鞋这样必不可少的东东之外，千万别忘记戴护具：头盔、护肘、护膝、护腕手套等是一个也不能落下的，耍酷不带这些玩意的话，如果不留神摔一下，除了痛和丢人之外，还极有可能出现更杯具的结果。或许你会认为这些护具并不是这项运动规则中的必备品，但换过来想想，带上这些烦人的东西，你参加运动的心态会更好，有助于正常发挥。

滑板和直排轮滑的规则可以说是五花八门，除了传统的裁判打分制和竞速制之外，

《Geek》再介绍一种比较有意思的取参照式玩法，对两者都得上哦。首先是决定出场的先后顺序，至于怎么决定诸位自己去想吧，剪刀石头布抑或是凭打架水平都随你便。确定好之后，由第一号出场的选手完成自己选定的动作（这动作当然是有难度的，光是“飞”过去那是相当的逊），以滑板为例，其经典的高难度动作有数十个，每个都有相应的名称对应，选手通常完成组合动作来显示自己的技术并确立较高的难度，以至于下一选手无法参照完成（感觉像打扑克，用大牌压小牌，或者说有点像NBA的扣篮大赛）。当然，如果是一个团队出场的话，团队集体作出漂亮的组合动作也有相当程度的杀伤力。比赛中，如果第一顺序出场的家伙动作表演

失败，那么其后出场的人便可以开始自己的选定动作，以此循环下去，直至有人做出其他人无论如何也完成不了的动作为止，这人当然就是冠军。不过有一个很值得注意的地方，那便是在正式的极限运动比赛中，有一部分动作是被禁止的，究其原因，要么是危险，要么是不太公平。至于动作的失败与否和表现分数，当然是由裁判来评判，一般会在空中动作、个人风格和路线等方面打分，每一项下也有具体的评分标准。例如滑板项目要求双脚必须完全落在板面，脚丫子碰地是要扣分的哦。也许你会说这不还是需要裁判吗，和传统的打分制有何不同？其实在这种比赛里裁判的主观性会比单纯的打分赛小很多，毕竟要完成对手的既定动作不是那么容易的事情。



哪里有看？

滑板和直排轮滑比赛时下相当的普遍，大街小巷你都看得到不少爱好者用这两样玩意飚车，不过正式的极限运动比赛也许并不多见，X GAMES（《Geek》将其命名为“极限运动会”）算是最为热门的综合类赛事了，如果你没法到现场去瞧瞧的话，看看ESPN体育频道好了，那可真是个极限运动的天堂。不过X GAMES在咱祖国也经常有比赛举办，亚洲极限运动锦标赛未来三年就仍然在上海举办，有条件的童鞋都可以去亲身体验一下，滑板和直排轮滑可是当中的重头戏。

BMX

首先要肯定的是，《Geek》要说的这个名为BMX的玩意和宝马没有任何关系，一毛钱关系都没有。X不是未知数，它就是X。BMX的全称是Bicycle Motocross，中文译作越野单车。也许作为自行车王国公民的你对单车的感觉是相当麻木的，不过《Geek》自信地认为在好好了解BMX之后，你会哭着喊着要求玩玩这玩意的。



从何而来？

上世纪70年代，摩托车运动已经相当普及，越野摩托车手蹬着摩托车在跑道上飞驰的英姿让千千万万的孩子们羡慕不已。不过作为未成年人，他们没有经济能力拥有自己的摩托车，于是这些小P孩便骑着普通的自行车，在随意DIY的特别跑道上仿照越野摩托自娱自乐，由此便产生了BMX的萌芽（请不要回忆小时候课本上关于中国的资本主义萌芽那一段……）。1971年，在一部名为“On Any Sunday”的讲述摩托车竞速赛的纪录片中，开场镜头就是一群蹬着自行车的少年在越野飞驰。也许是这段开场镜头给人的印象太过深刻了，越野单车运动由此便开始独

立作为一种项目出现在人们的视野中。接踵而至的便是不少厂家投机式地开始生产越野单车运动的专用自行车，BMX的专用产品开始发展，这自然也将BMX的影响力进一步推广，这项运动很快在青年人中流行起来。到了70年代末，越野单车运动已经有了相当浩大的声势，甚至在1977年还成立了美国越野自行车协会（American Bicycle Association, ABA），到1981年更是成立了国际越野单车联盟，并于次年举办了首届世界锦标赛。到了80年代中期，街头流行的滑板运动对越野单车的影响可谓是巨大的，选手们开始将在野外大放异彩的BMX搬到平地上进行，配以高

难度的花式动作，于是便出现了新兴的BMX分支。而在这个过程中，不得不提一位名叫Bob Haro的年轻人，正是他在单车的前后轮两侧安装了金属管，这几根金属管使得选手能够做出更为惊险刺激的动作，使得BMX有了一个全新的名字——BMX Freestyle（自由式BMX自行车），而这小子后来则成为了世界知名自行车品牌Harobiles的老板。时下自由式BMX自行车上的火箭筒（pegs）便是由这几根金属管发展而来，它主要用来做出滑杠、吡台等动作。1993年1月，BMX走上了一个新的里程碑，那便是正式进入国际自行车联盟，成为了地地道道的官方项目，而2008年的北京奥

运会更是将它纳入了奥林匹克殿堂。呵呵，怎么样，没想到如今靠BMX也能拿金牌吧？

怎么玩？

现在的BMX小轮车分为自由式小轮车（Freestyle BMX）和竞速小轮车（Racing BMX），两者的主要区别在车子本身的设计上，前者带有火箭筒（pegs，前有提及）和平花轮（gyro，使车头可以做360度转动的装置），而后者则不具备这两个零件，而这两个小零件也将BMX的比赛模式区分开来。

说起时下BMX的玩法，由于车子有分类，玩法自然也是分为原始的泥地竞速类和自由类比赛。泥地竞速比赛的规则自然是再简单不过了，首先找一个会喊开始的人，这肯定比吃饭还容易，其次便是找竞赛场所，对于原始的竞速赛来说，只需要找到环境相对恶劣的泥地或者山坡就好（当然别在陡峭的地方玩这个，那简直就是玩命），总之就是能用车子穿越困难险阻的地方。至于器材嘛，车子当然是必备品，老生常谈的护具也别忘了。总的说来，竞速赛是相当好理解的一种BMX玩法，如果你工作学习压力很大的话，找帮哥们玩玩这个可以放松一下紧张的心情，真的是粉不错！

除了竞速赛之外，BMX还有自由

式的比赛模式。具体来说它分为四种主流的玩法，不过由于这四种方式均不属于比拼速度的那种，所以《Geek》将其归为一类。它们各自都有名称，分别是 dirt jump——泥地跳跃比赛，相当好理解的一种，就是用泥土做成坡，然后进行跳跃花式的比赛形式；street——街道赛，用各种道具（罐子啦、杆子啦、绳索啦）将比赛环境装扮成街道的样子然后进行比赛，也是玩技巧的；half pipe——半管道赛，顾名思义，就是在半管道的场地里进行跳跃花式比赛；fat land——平地花式赛，这可是最为基础同时也是最为重要的比赛形式，参赛者需要在指定的平地上，用熟练的脚法（手法？）将脚下的单车做出各种平衡滑行的动作。其动作的种类超过百种，每个都是高难度的，说出来几个就吓死你：后轮点地起跳、定车、过桥等等，无论哪个都要练习好久才能达成的。如果是初学者，先把静态平衡修炼成了再去折腾高难度的动态平衡吧（也就是当车子运动的过程中做出各种动作）。其实不管是哪种玩法，BMX的运动方式都足够“极限”，这其中自然少不了这些特质车子所带来的帮助，例如前面提及的平花轮（gyro），有了它车头就可以做出360度旋转也就是玩动平衡。当然，选手可以通过更换小的部件去体验不同方式的BMX，这样会比较节约成本。自由式比赛相当讲究动作的华丽性，和大多数的极限运动一样，因为够华丽所以才能达到极限。

哪里有看？

BMX已经进入奥运殿堂了，把它当作旁门左道的运动项目恐怕已经相当不合时宜，当然，由于其是极限运动出身，《Geek》还是要将BMX的本性落在极限运动上。闻名全球的X GAMES是极限运动的王牌比赛，BMX作为老牌的极限运动项目自然也不能落下，不过在这里的BMX是基本不考虑竞速的。

2009年的X GAMES已经是第15届比赛了，地点是在洛杉矶，BMX也理所当然的是其中的焦点项目。不过本年度的BMX比赛规则有了一些小小的变化，那便是拒绝以往比赛选手定时自由发挥的果酱赛，而是将场地划分为三个区域，在特定区域中选手们做出自选的8个动作。单个动作的满分为50分，裁判会根据动作的难度和选手的完成情况给出分数，动作失败的当然就是零分啦。通过这样的方式决出三个区域的最强者，然后进行三人之间的PK决定冠军。

当然地球上所举办BMX的比赛远不止此，世界各地都在如火如荼地进行着紧张刺激的BMX比赛，一贯支持滑板运动的购物网站Skate Park of Tampa (SPOT) 也在前不久举办了一场BMX比赛，还特意组织了一个像模像样的BMX车队，其中不乏BMX领域的明星。咱中国人也有玩BMX的，香港举办过若干次BMX的公开赛，也有华人拿奖，可以说全世界人民都在热衷于追求刺激的BMX。

说到这里老朱倒是突然想起了Palm上的一个经典手机游戏：Bike or Die。相信不少胖友应该



玩过这个玩意吧，用手机操控一辆单薄的自行车，然后通过控制车身的平衡来完成路线摘得小旗、达到终点，当时不少人都对此疯狂。还有FC上有过的一个骑摩

托车的游戏，根据各种障碍坡度高高跃起然后做出惊险动作什么的，尽管是摩托车，不过也有BMX的感觉。由此不得不感叹：极限运动真是无处不在。

跑酷

这名字听起来的确很酷，相信不少童鞋会感到很奇怪：为什么把动词“跑”放到形容词“酷”前面作为一项极限运动的名字？Hehe，那是因为接下来要介绍的这项极限运动的英文名为Parkour（或Le Parkour），中文音译成“跑酷”是完全遵照音译标准的啊。当然，Parkour本身也的确是一项需要跑同时也很酷的极限运动，如果你比较懒，甚至可以把它简称为“PK”，尽管这样感觉有点怪，不过倒也能反映出跑酷所带来的那种挑战极限的感觉。



从何而来？

跑酷究竟是什么？简单地说来，它就是参加者进行无所顾忌的“暴走”。往往以日常生活的环境作为运动场（一般是在城市里，地形越复杂越适合），针对一切的障碍物例如围墙、房屋等均进行“挡我者死”的穿越，选手凭借着高超的体能和技术，可以搞定一个又一个的障碍物，与此同时还保证着高速度的运动。说着说着还是复杂了，其实就是到处跑，遇到墙壁翻过去，遇到房子爬上去，从屋顶跳向另一个屋顶或落地平台，总之就是用最不讲理的方式表演“两点之间，线段最短”。法文中的“parcourir”就是到处跑的意思，眼尖的童鞋一定看出来，这个也是Parkour一词的词源。有的时候这项特别的运动也被译为“城市疾走”，香港地区则称其为“飞跃道”，在内地则形象地被译为跑酷。说实话，真的好酷。

说起跑酷的起源，那就要追溯到越南战争那个年代了，跑酷的雏形是越战中的法国士兵们发起的，不停的攀爬和穿越障碍物是军人必备的一种技能。当然那玩意和咱们现在所看到的跑酷完全不同，严格说来，还不能算是现代意义上的跑酷。跑酷作为极限运动诞生的时间其实并不长，它于上世纪80年代诞生在法国。

说起跑酷的诞生，当然不得不提及David Belle——一位体格健壮的法国小伙（现在已经是大叔了）。这位出生于1973年的家伙小时候就很爱在楼顶上跑来跑去，喜欢将自己扮演为一个忍者，每天幻想着自己能够像忍者一样在楼顶上无影去无踪。由此David Belle便极大地锻炼了自己的身体素质和攀爬跑跳能力，当然本人也乐在其中。1988年他伙同几个有同样爱好的哥们儿在巴黎Lisses郊区组建了“Yamakasi”组织，算是开创了世界上首个可以在城市中自由运动的Free Running运动团体。说到这里，也许你会大呼吃惊，跑酷运动居然会源自于小孩子童年的游戏。到了2002年，跑酷开始在英国盛行（没想到吧，古板的英国人居然会玩这玩意），而将其发扬光大的正是那位David Belle。在这里要来个插叙，那便是2004年的一部名为《暴力街区》（District 13）的法国电影——也许你看过，不过可能对演员印象不深，其实这部影片的主演便是David Belle。如果你看过这部电影，相信你会对电影中主角行云流水般地穿越几乎所有障碍物的难度动作印象深刻。如果你问什么是跑酷，那片子当然就明白地告诉你了：这就是，而且这就是David Belle的真功夫。时至今日，跑酷已经成为全世界备受

瞩目的极限运动项目，世界各地都有积极参与其中的粉丝，想练成“飞檐走壁”的人越来越多。老朱不由得想，蜘蛛侠这类美国大片兴许是推广跑酷运动最牛的广告。

怎么玩？

要说跑酷的规则，哎呀，真是挠头，其实《Geek》很难说它的规则到底是什么，或者说其根本不存在什么硬性的规则。跑酷实际上是一种相当自由的项目，作为一项锻炼身心的运动，跑酷存在着相当浓厚的观赏要素，华丽的攀爬方式和行云流水般的动作，以及那种连贯的节奏会令观众们感到心旷神怡，在揪心之余也带着相当的爽快。如果真的要它有什么规则，其实就是一：越过障碍；二，不要受伤。是不是觉得《Geek》把规则说得太过简单？其实真的是如此，安全并成功就是跑酷的规则，当然如果一群人玩这玩意的话，倒是可以竞速，不过竞速的看点实在是有些单调，真正去看高手的动作才会令你感到更爽。也许你还没看过跑酷，那么《Geek》倒是可以拍着胸脯保证：观看跑酷过程所得到的愉悦可远远超过比赛结果本身。

也许是跑酷规则匮乏的原因，还有一个不得不面对的事实：跑酷也不存在什么具体的动作要领，相信几乎没人会对着一本名为《跑酷动作要领》这样的书来埋头苦读，因为跑酷之所以被称为free running（其实和正儿八经的Free Running有不

少区别，不过还是有不少人这么叫），就是因为它实在是太太太太……free了，只要能够顺利地冲破障碍，你不需要什么特殊的要领，因为你能过去自然会有自己的那一套动作方式，只要你玩得够自然够洒脱够有节奏就成。不过跑酷依然有不少基本的东西需要练习，这其中包括倒立（手臂力量锻炼）、走杆（平衡感锻炼）、跳远（弹跳能力锻炼）、鱼跃翻滚（高处落下时减少对腿部冲击力的锻炼）等等等等，当然也许其中不少能力是你与生俱来或者从小爱攀爬锻炼而来的。作为基础，练好这些会降低你跑酷时的危险性，也能提高你闯越难关的能力，这些并非跑酷的具体动作，而是为了让你有资格参加这项运动而必须修炼成的。

哪里有看？

跑酷大赛只能用一个成语来形容：五花八门。由于跑酷缺乏规则支持，更多的跑酷在民间流传得更好，不过正儿八经的跑酷比赛肯定离不开两个主题：表演和竞速，这其中竞速类的也会稍微多一些。前不久（具体时间是2009年10月31日至11月1日），咱中国极限运动协会也整了一次跑酷大赛，这是国内首届跑酷比赛。参赛选手嘛不算少，有29个国内俱乐部100多名跑酷选手参加了团体竞速、个人竞速和个人技巧三个分项目，包含了竞速和表演两种方式。大赛的举行对跑酷运动的形象提升不少，也证明这项兴起没多久的极限运动项



Tips

呃，本想着对跑酷的介绍就此为止了，写上句号之后发现还要补充一个很重要的玩意：尽管跑酷真的很酷，可它真的是一项带有危险性的运动。也许你会对此不屑一顾：哪项极限运动没有危险性？确实，极限运动都带有一定的危险性，不过《Geek》还是要不厌其烦地给大家提示提示再提示：跑酷有危险，参加须谨慎。世界上已经有不少人在跑酷中受伤甚至失去生命。刘宇然，中国跑酷运动发起人，一位黑龙江小伙，也曾经因为一次活动中从5楼坠下，造成左腿韧带断裂。专业选手都有发生意外的危险，诸位对此兴趣盎然的童鞋则更应该多加小心。

目正处在高速上升的时期，这可以用一组数字来证明：迄今为止，官方统计中国在册跑酷运动员已达10万人，跑酷俱乐部200多家，而2008年世界跑酷大赛则有多达17个国家和地区参加，到了2009年的世界跑酷大赛则提升到27个国家和地区。这样下去，跑酷的粉丝会像平方数一样上涨的飞快，比赛也会越来越专业化，这让我们有着相当的期待。

攀岩

相比跑酷这样新兴的运动来说，攀岩应该是诸位比较常见的项目了吧？也许你没有正儿八经地徒手爬上过珠峰，甚至连你家房顶都没上去过（如果能的话），不过室内的那种小孩玩的攀岩墙壁估计您老人家应该是见过的。老实说，攀岩运动是一项不折不扣彻彻底底的大众运动，把它称为极限运动的理由嘛，另类和挑战这两个词也许是最大因素。

攀岩运动的对象主要是岩石峭壁或者人造的岩石墙壁，严格说来攀岩运动是不需要任何工具的，只凭借手脚和身体向上进行攀爬运动。当然出于安全的考虑会给选手系上安全带和保护绳索，不过攀爬的过程可是完全徒手的。所以说，幻想像蜘蛛人一样耍吸盘的，《Geek》还是劝你放弃这个念头。当然，针对有些难度超过人类能力的攀岩路线，可以采用临时的辅助器械，当然别指望这些器械能够代替攀岩者本身的能力。

从何而来？

攀岩运动是从登山运动中衍生出来的，这个很容易理解，甚至可以说攀岩就是登山的一部分。不过攀岩问世后首先去玩的并不是咱们这种大众老百姓，而是军人。在要求严格的军队，攀岩是不可多得的锻炼军人体能、攀爬技术和意志力的绝佳项目，在上世纪的50年代，苏联部队里面就整这玩意折磨每一个兵哥哥。平民百姓开始接触攀岩运动则完全来自于登山的灵感，事实上攀岩就是一附属于登山运动之下的项目，或者说就是登山技术中的一个环节，只不过人们觉得这个环节是最为刺激和有趣的，于是便将它提取出来。到了上世纪70年代，优雅的法国人“放弃”一贯的优雅举止，开始努力将攀岩推广为一个独立的运动项目。此举大受欢迎，这项运动由此便在全世界各地迅速传播，热衷于攀岩的人与日俱增，甚至在1974年把这项运动推到了被列入世界比赛项目的普及水准上。呃，群众的力量真是太可怕了。

疯狂还没有就此结束。进入20世纪80年代，攀岩的难度被进一步加大，不少人喜欢去搞定一些看



起来几乎难以完成的任务，再加上攀岩的粉丝队伍又进一步的扩大，攀岩比赛开始在世界各地开花。1985年，意大利举行了首届难度攀登比赛；1989年，攀岩世界杯更是在法国、英国、西班牙、意大利、保加利亚和前苏联分阶段举行。可以说，攀岩运动在这个时期已经发展到了相当大的规模，并且职业化和商业化色彩也愈加的浓重。此后，攀岩世界杯比赛成为了每年一次例行比赛，各大洲也成立了攀岩委员会以组织地区性的大型比赛。咱们中国

也经常举办攀岩比赛，甚至就连中小学也组织学生没事玩玩这个。确实，这么“潮”的运动，想不火起来都难。

怎么玩？

攀岩比赛的形式多种多样，就像BMX一样区分得非常细致，所以其规则和比赛方式也相当丰富。最为简单的区分便是以攀爬对象（或者说攀爬地点）为区分点的，室外自然岩壁攀登和室内人工岩壁攀登。自然岩壁攀登的好处当

然是显而易见的，这可以最大限度地接近大自然环境，会给选手带来一种身临其境的感觉。毕竟让你正儿八经去登山而不带任何器械，估计你十有八九会吓得尿裤子，而在自然环境下攀岩当然则风险小很多而又很刺激，这就好像是一个没拿驾照的人买了个罗技的高价方向盘天天在家里玩极品飞车一样，YY无罪啊。扯远了。自然岩壁攀登还有一个好处，那便是由于其固定性较强，且路线公开可长期保留，所以可经过多人的检测对比进而成为攀

岩定级的主要依据。当然这种攀岩方式也有令人不爽的地方，最明显的便是你没办法很容易地到达目的地。地处偏僻的野外岩场经常令人头痛不已，没办法随时体验攀岩的乐趣是其最大的弊端。而人工岩壁攀登自然也有不少好处，交通方便省时省力堪称参加者的福音，爱好者们可以很好地作出训练计划；也正是因为如此，参加者也能找到不少知音一块来体验当壁虎的感觉。除此之外，室内攀岩还有着安全系数高、攀登路线可充分DIY等多种好处。但说到其不足，最明显的便是缺乏自然环境中那种不确定的因素，缺少特殊地形会使得参加者发挥余地较小，也降低了其作为极限运动的刺激性。不过在时下的攀岩领域，采用室内攀岩方式的人比较多，主要是平时太忙，想放松一下又不愿跑得太远，于是便在市内能折腾的地方玩玩。其实参加这项运动，感觉好才是真的好，过程的确是最重要的。



《Geek》前面提到攀岩运动是不能借助任何器械的，其实这是一种相对严格的限定，作为一项挑战极限的运动，攀岩也有借助器械的时候。当然，在自由攀登（free climbing）的比赛规则下你只能靠徒手往上折腾，而在一些大岩壁的攀登中，存在一些攀登难度超过攀登者能力范围的路线，所以不得不借助一些器械才能顺利达成。不过诸位可要看清楚，是“不得不”借助器械的情况下。实际上，在这样的比赛中尽管借助了器械，器械所能给你带来帮助仅仅是提供攀登那些超高难度路线的可能性而已，

如果想要成功，对于器械的操作技巧以及攀登者本人的水平仍然会占据绝大多数的因素，想偷懒是没门的。出于安全起见，攀岩者都会带着保护装置例如绳索，保证在一不留神踩空的时候不至于杯具，不过千万别因为带着安全带就放松警惕，攀岩运动需要你全身心的去投入才够刺激够好玩。

总体说来，攀岩运动一般分为难度赛、速度赛和抱石赛三种。难度赛需要选手自己规划攀登路线，然后在规定的时限内攀爬，

最后比较各个参赛选手所攀爬的高度，由最高者取胜，可以说这种比赛是考验技术和战术的刺激比赛。速度赛则比较好理解，一般是在难度较低的岩壁上进行的比赛攀爬速度的比赛。而抱石赛则有点陌生，不过童鞋们表怕，很好理解的：就是选手在一个有若干条既定路线的岩壁上进行攀爬，每条路线上均有中继点与完攀点，经过中继点达到完攀点则计抱石一次，最后在规定时间内抱石次数最多者取胜。是不是都很有意思呢？

哪里有看？

攀岩比赛举行得实在是太多了，《Geek》也实在不好摆出什么知名的大赛来唬诸位，其实在我们身边的攀岩比赛比比皆是，毕竟这是一项已经有相当规模的极限运动赛事。说实在的，只要你自己手头有器械，而且想办法折腾出或找到一个岩壁来顺带DIY一下攀爬路线，平时没事也可以穿着蜘蛛人的衣服爬爬看，既能锻炼身体还能变相出名。

极限滑雪

冬天来了好冷啊，加上《Geek》编辑部的中央空调实在是跟不上趟，所以老朱的一双小手还在瑟瑟发抖呢。不过有人对寒冷天气是十分热衷的，当然这些人还有一个共通的特点就是热爱运动，这就是喜欢冬季项目的人。而诸多冬季项目中自然包括一个大家耳熟能详的项目：滑雪（Skiing）。

滑雪是一项非常惊险刺激的运动，双脚踩着滑雪板在雪地上飞驰的感觉相当不错，能让人体验居高临下之余体验冲刺的爽快。要不是周边不存在滑雪的环境，相信不少冬天愿意宅在家里的家伙们早就出去玩这玩意了。



从何而来？

滑雪的英文单词是ski，《Geek》提醒大家的是这个词的起源可并不是来自英国佬那里，而是身处在北欧冰天雪地的挪威人。在挪威语言中，ski这个词的意思是雪鞋。其实早在几千年前，由于当时没有车辆等交通工具，人们便发明了可以在雪地中前行的器械——滑雪板。凭借着冰雪较低的摩擦力，古人就用这种滑雪板开始了最初意义的上的滑雪运动。当然他们当时也并不是一心想要运动的，在大冷天找点猎物才是其使用滑雪板的本意。而现代意义上的滑雪运动则发源于斯堪地纳维亚国家，也就是挪威和瑞典。在这里，滑雪简直就是

一项生存技能，除了前面所提及的狩猎之外，在边防和交通等领域，滑雪也是一项相当具有实际意义的活动。也许是这种单调的实用主义滑雪令不少人感到寂寞，于是人们便开始努力将滑雪作为一项体育运动来发展，而身在世界各地因环境原因无法享受滑雪快感的人们更乐意将其作为强身健体的活动来看待，于是滑雪项目走向了全球。随着滑雪粉丝的增多，国际性质的组织也由此诞生，1924年国际滑雪联合会成立，在这一年滑雪还入选了第一届冬奥会项目，滑雪开始正儿八经地成为人们所熟知的项目。而滑雪作为一项极限运动则是很

久以后的事情了，当然其起因还是人类追求刺激，不断地为滑雪运动加入更多的花样元素。滑雪运动员在空中作出各种各样华丽的动作，这便成为了花式滑雪，一种危险和美丽并存的运动。同时其运动场所也发生了变化，原本借助于自然环境的滑雪也逐渐地走进了人工场所，就像BMX的U型池，花式滑雪也有着同样构造的设施，选手从一侧顶端滑下，经过跳台之后一跃而起并作出各种高难度动作，这种极其刺激的滑雪运动便成为了极限滑雪中一种重要形式。极限滑雪中也有形式较为传统的竞速赛，不过由于选手斗争的环境相当恶劣，所以将

这种竞速的滑雪运动归类于极限运动行列也无可厚非。

怎么玩？

极限滑雪的项目总体来说比较丰富，如果说以空中动作作为比赛重点的花式滑雪是一种观赏赛的话，那么场地障碍赛、铁杆赛和高山越野赛那更是对技术和意志的挑战。场地障碍赛要求选手在指定场地中，通过一个个指定的障碍（很难的），最终以冲破终点作为胜利的比赛。这种比赛非常考验选手的爆发力和协调性，没有拼命三郎精神的筒子们是玩不了这玩意的。而铁杆大赛则比较特殊，首先在这项比赛中你没法看到选手双脚都穿着滑雪板，而是统一采用同滑板一样的单个滑雪板在雪地上滑行（简称单板），通过各种道具跳起而做出花样动作便是铁杆比赛的实质内容。其实这和双滑雪板的花式滑雪差不多，与滑板比赛相比也有不少类似之处。当然，它也具有极限运动令人兴奋的元素。高山越野赛则更加具有极限精神，这一般是给选手们指定一个出发地点，而选手们需要自行规划路线最终到达终点。听起来很容易？NO！这并不是简单的竞速赛，在通向终点的路上会设置若干个积分点，只有通过积分点才能得到



有效的积分，否则就是白跑一趟。高山越野赛的环境非常艰苦，而且比赛周期比较长，这是最能考验选手的极限滑雪项目，如果你将其称为雪地上的马拉松比赛也丝毫不为过。

滑雪运动的器材比较丰富，主要的有滑雪板（双板或者单板）、滑雪杖、靴子还有各种固定器，当然身上还要穿滑雪装还有眼镜等等等等。全部购置也许会比较贵，不过专业的滑雪场应该都能够租得到。如此多的器材当中，滑雪板当然是重中之重，滑雪板一般分为木质板、玻璃纤维板和金属板，当然价格也是差别很大，就像吉利美人豹、奥迪TT到兰博基尼那样的梯度。质量来说当然一分钱一分货，木质雪板容易受潮变形，而金属雪板不仅适应性很强，而且操控起来也相当方便。而雪杖也是很重要的工具，它是前进的原动力，好的雪杖不仅不易弯曲而且抓地牢靠不会出现打滑。试想如果一个破雪杖拿到手里，刚过一个弯给断了，那还不把人憋屈死。对了，雪杖在一定情况下也是制动的工具之一。而身上穿的滑雪服和眼镜则是为了抵挡顺雪冲下的时候所产生的强风，保证你有一个完美的滑雪视野。

除此之外，滑雪运动比较讲究雪质，也许单板的表演类极限滑雪赛考虑雪质的因素会少一些，不过绝大多数的极限滑雪运动还是很注重这个的。有细心人士统计过，由于下雪时间和下雪后的气象不同，雪被分

为粉状雪、片状雪、雨加雪、易碎雪、壳状雪、浆状雪、粒状雪、泥状雪、冰状雪等。而每一种雪都对滑雪有很大的影响，就像网球比赛的红土和草场那样，这需要选手充分把握每一种雪质的特性。由于《Geek》众编辑目睹雪的次数屈指可数，在此就点到为止。

哪里有看？

极限滑雪大赛的足迹遍布全世界，只要是能满足环境要求，赛事的举办都会是一如既往的火爆，比如欧洲的阿尔卑斯山地区。我国长白山地区曾举办过多次的极限滑雪赛事，有国内的比赛也有国际性比赛，那场面贼热烈，参加的队伍一个接一个，人山人海红旗招展……。可以说滑雪运动是当地人民的生活方式之一，人们对极限的那份追求始终存在。在大大小小的各种极限滑雪赛中，咱国人的成绩也还算是不错的，不过这项运动最NB的当属前有提及的挪威人和丹麦人，人家祖祖辈辈就是玩这玩意长大的，所以始终走在世界的前列，咱们还得加油。

极限滑雪运动是一项相当有魅力的运动，它也曾多次被作为游戏题材制作，足见其受欢迎的程度。如果你有条件经常玩这个，《Geek》很羡慕你；如果你没条件，《Geek》建议你创造条件也要投入其中，也许不需要太“极限”的动作，不过你的心可要够“极限”才行。

水上极限运动

高山、雪地、陆地上的极限运动都介绍过了，该轮到水上运动出来秀一下了。冲浪和滑水这样的品种也堪称水上极限运动的代表，在此，《Geek》就以这两项运动作为对象给童鞋们展示展示，大家跟着老朱一起来YY清爽畅快的水上极限活动吧。

从何而来？

说起滑水运动，也许诸位童鞋会理所当然地认为：它一定是由滑板演化而来吧。哼哼哼，错！其实它是在20世纪初诞生的，比地上滑板运动的诞生早了半个世纪还多。实际上滑板运动是冲浪的私生子（前面有介绍过），所以并不能说是陆地滑板运动玩得太多而使得人类走进了水上世界。言归正传，滑水运动是由一位名叫拉尔森·萨缪尔森的美人所发明的，而其最初的设计思路是来自滑雪运动（可见滑雪运动才是这类运动的始祖）。当然，在设计的过程中，这位美国佬进行了很多次的实验，感觉差不多并演示了一次水上滑行后，这家伙便和他的滑水板一同成名。随着一些公司看到这东东的商机开始，滑水板的设计也在一步步地改进和发展。而在得到滑水板之后，喜欢水上运动筒子们的玩耍思路得以大大地扩展，他们不满足于普通的滑水运动，而是向更加极限的方向走去。极限滑水运动兴起于上世纪的80年代，又是由几个美国佬发明的，他们都是水上运动的爱好者，玩遍了几乎所有水上运动后觉得意犹未尽，于是便脚蹬着滑水板（现在多被称为滑水橇），手里拉着一根绳索同快艇相连接，然后启动快艇，任凭后面被拉着的人鬼哭狼嚎……可以说，极限滑水集合了冲浪和单板滑雪的特点，相当的刺激和富



有动感。除了单纯地被快艇拉着跑之外，选手还会在遇到海浪时“飞”起来。于是在这个腾空的过程中，各种各样的花式动作便成为选手表演的项目，这更进一步地将极限滑水的“极限”程度加深。

而冲浪运动则是一比较古老的运动项目了，史书中有记载冲浪运动在18世纪就已经存在了，这项运动是波里尼西亚人最为喜欢的运动项目，甚至影响到了其社会、宗教和神话。在20世纪初，随着1912年奥运冠军美国人哈哈摩库（名字可真怪）的大力倡导，冲浪运动在美国推广开来，时下已经有了世界级别的锦标赛。而极限冲浪相比普通冲浪更好更强，除了优秀的技巧和平衡能力

之外，极限冲浪选手还要具备杂耍的本事，一个浪头打来，要连翻带滚地做出华丽的动作，可以说，极限冲浪也是普通冲浪运动“极限化”的产物。

怎么玩？

极限滑水的比赛方式也是相当丰富了，不过最热的当属近几年才兴起的尾波滑水（Wakeboarding）。这种滑水方式采用专用的尾波板，长度约为130厘米，宽约为60厘米，在板体的下部两端安置有尾鳍。这种独特的造型为滑水者提供了更多展示技巧的可能，在保证速度的同时，还能在越过尾浪斜坡时取得更高的高度，于是也能完成难度更高更为精彩的动作。任凭你

在空中怎么翻转、跳跃和旋转都没问题，因为它能够把你弹得足够高，因此也相当具有观赏性。除此之外，由于尾波板在水中面积比较大，所以稳定性也相当不错，初学者以这种方式学习新的动作是相当合适的。可以说，在极限滑水的运动中，尾波滑水是最为刺激的一种，其专用的尾波板也大受群众，特别是青少年的喜爱。而为了进一步推广尾波滑水项目，国际滑水联合会于2001年正式举行了首届世界尾波板单项锦标赛，尾波滑水也成为了极限运动会及其他一些综合性运动会的正式比赛项目。

而冲浪运动的规则同极限滑水十分类似，它无需什么快艇的协助，冲浪的原动力是水，有海浪

的地方是冲浪最佳的场所。当然海浪需要风的一臂之力才能形成，一般海浪高度在1米左右比较合适。当选手的冲浪板被浪花打起的时候，做出漂亮的动作就是其极限的本质。不过这可当真不是一个容易的活，因为要控制好脚下这块板子需要相当长时间的锻炼才可以。

值得注意的是，滑水和冲浪的器械并不一样，滑水一般采用滑水橇，这是一种类似于鞋子的玩意，你可以把它称为水上鞋也没问题。根据滑水项目的不同，滑水橇被分为若干品种，刚才说到的尾波板就是其中的一种。而冲浪的脚下用具则是冲浪板，它的面积比较大，板面轻而平，前后两端则比较窄小，后下方装有起到稳定作用的尾鳍，而为了增加摩擦力，一般情况下还在板面涂上蜡质的外膜，所以说两者是不能被混淆的。

哪里有看？

世界上适宜进行冲浪运动的海域其实很多，最为著名的当属夏威夷群岛，那里的冬天和春天都有来自北太平洋的大约4米的海浪，这足以使冲浪者滑行超过800米，在这里追求极限是再好不过的了。据说2009年12月初夏威夷还出现过高达15米的巨浪，咱这外行人想想都觉得怕怕，可人家极限分子显然对此是兴奋异常的。所以说，想参与极限滑水的话，海边有条件的就差不多能喂饱你，若想体验顶级的冲浪，买个机票去夏威夷吧。至于滑水嘛，只要有快艇，在长江里都能玩，你说是吧？



后记

其实极限运动选手也可以算是Geek的一类，他们追求“极致”的行为，正是Geek精神的体现。也许此刻看着《Geek》杂志的大多数人都无缘亲身体会极限运动，但观看极限运动比赛还是很有可能的，《Geek》这个专题就是为了让大家在观赛时能显得更专业一些，更“内行”一些。Geek不Geek，关键在自身，只要你有一颗对生活充满好奇、不断追求极限的心，那你就是真正的Geek。G

战地：反叛连2 Battlefield: Bad Company 2

推荐指数: ●●●●●

游戏平台: PC

游戏类型: FPS

制作公司: EA

发售日期: 3月2日



无可否认,“战地”系列一直都是人气颇高的FPS游戏。自从2002年的《战地1942》推出以来,这一系列的游戏就以不错的画面,流畅的射击感以及团队个人之间的配合闻名于世。尽管《战地:越南》以及《战地2142》成为系列中的不算成功的作品,但《战地2》所引起热潮,以及在TV主机上广受好评的《战地:反叛连》,都使得人们对“战地”续作的期待值较高。而这次《战地:反叛连2》在全平台的推出,不但满足了PC玩家的需求,同时也让硬件发烧友们为之一振,因为《战地:反叛连2》将使用DX11的3D引擎。

“战地”这个游戏系列一大特点是开阔的场景和丰富的载具,因此引擎对于大型地图的支持对



游戏的场景、人物以及光影效果非常出色

于游戏而言也十分重要。而这次《战地:反叛连2》所采用的引擎支持最大32×32km的可见区域大小的地图,并可以破坏,此外地图拥有高质量可以动态调节质量的地形纹理,这使得游戏的环境非常逼真。当然,这只需要一块DX10的显卡即可做到。在游戏的PC版本还加入了对SSAO的支持,这使得游戏的阴影特效更加出众,只不过游戏所使用的技术来源于NVIDIA,在一款目前只有AMD才支持的DX11游戏中采用NVIDIA的技术,多少显得有点奇怪。游戏的物理引擎采用碰撞检测系统,如一个狙击手躲藏在建筑物里,玩家可以整个建筑物连同狙击手一起轰上天,而不用跟其玩捉迷藏,同时玩家驾驶的60吨重M1A2坦克也绝不会像其他FPS游戏一样会被一棵树或者一面墙挡住,游戏中甚至还有核爆之类大范围的物理损坏效果。

玩过系列作品的玩家应该知道,“战地”系列虽然也可以单机作战,但是游戏最大的魅力无疑是对战。比起前作,这次《战地:反叛连2》更加注重多人连线模式。所以在游戏发行时会包含四种游戏模式:狂袭(Rush)模式、经典的征服



爆炸后的物理效果表现相当逼真



载具是战地系列中不可缺少的元素

模式、小队生死斗(Squad Match)以及小队狂袭(Squad Rush),此外还可以在四种模式开启硬派(Hardcore)选项增加游戏的难度。每一种模式都可以和其他玩家组合完成,既可以和玩家成为队友,也可以和玩家成为对手。同时,玩家不但可以在特殊模式中参与对战,即使是普通的战役,依然可以邀请玩家一起参与,可以说,《战地:反叛连2》是将在线对战的精髓完全总和了起来。

在武器方面,和过去一样,《战地:反叛连2》依然显得丰富多彩,不同的战役有着不同的武器和载具,游戏制作公司尽力将这些道具做得和真实一样。无论是手枪、手雷以及自动步枪这些小型武器,还是直升机、坦克、轮船这些大型载具,在使用时的感觉都有所不同,这也使得游戏更加逼真。此外,和前作不同,这一代作品扮演的角色和道具都有了一定的强化以及改变,比如医务官的电击枪,不但能救人,还能当做近战武器,这也给了游戏更多的可玩性。



游戏中每一位战士都可能是真实的玩家

硬件

缤特力 GameCom X30游戏耳麦

售价: 150元

要玩诸如战地系列这样的游戏,靠的就是队友之间的密切配合。可默契总不是一朝一夕就能培养出来的,所以你还需要同时的与队友沟通才行。在FPS游戏中,沟通基本靠吼,所以一只好的耳麦至关重要。专业耳麦厂商缤特力的这款GameCom X30虽然是专为Xbox 360设计,但通过转接线也能在PC上使用。我们

之所以要大费周章的使用GameCom X30,主要是因为这款耳麦使用夹持的佩戴方式,不会和眼镜腿打架,配戴也更加舒适,最适合广大眼镜宅男使用。此外,单耳式的设计让你能够在激烈的炮火中指挥战斗的同时,还能听到你妈妈喊你回家吃饭。最后提醒一句,淘X网上的价格更实惠。



但丁地狱 Dante's Inferno



推荐指数: ●●●●●

游戏平台: Xbox 360/PS3

游戏类型: ACT

制作公司: EA

发售日期: 2月5日



若论目前最值得期待的ACT游戏无疑是PS3上的《战神3》，一个本身品质不错视觉效果出色的游戏再加上一个很会宣传很会吹嘘的公司，往往就能诞生出所谓的“神作”。不过在神作来临之前，还有一些非常出色的作品，在未被人们所熟悉的情况下，悄然露出自己灿烂的光芒，《但丁地狱》就是这样的一款游戏。实际上，玩了的人都不能否认，在一些地方，《但丁地狱》的确有模仿《战神》之嫌，不过这种模仿并非单纯的抄袭，至少在次时代主机上的画面就远非PS2版《战神》可比。《但丁地狱》本身的剧情创意来自于但丁的《神

曲》，在剧情上不说比《战神》更精彩，但却更靠谱一些，此外，游戏超强的画面和出色的手感都使得这款游戏足以成为目前美式动作游戏的佼佼者。特别在打击感上，《但丁地狱》明显要好于同类型的游戏，包括《战神》。若说还有什么不足的话，那么则是游戏后期的流程稍显粗糙，有赶工之嫌疑，同时魔法系统如同鸡肋，此外个别招式威力太强，导致战斗时玩家倾向过于单一……但是这些不足无法掩饰《但丁地狱》在整体上的出色，在春季尚未到来之际，《但丁地狱》或许能在寒冷的冬季中引爆玩家心中的一团火焰。

暴雨 Heavy Rain



推荐指数: ●●●●●

游戏平台: PS3

游戏类型: AVG

制作公司: SCE

发售日期: 2月5日



SCE经常能做出一些很古怪很有想法但又很让人莫名其妙的游戏，其中有成功的，比如音乐游戏《啦啦啦啦啦》、RPG游戏《灵魂恶魔》；也有失败的，比如已经挂掉的《八天》。而这款《暴雨》到底是成功还是失败则还是一个未知数，至少现在看来并不乐观。《暴雨》是由法国的游戏开发小组Quantic Dream倾力打造的一款作品。游戏以故事为中心，借助于强劲的表情引擎，加上侧重于剧情和故事的游戏系统。整个游戏中，玩家可操作的角色如同在生活中一样，任何场景都可以和角色产生互动。没错，就如同当年DC上的神作《莎木》

一般。但是游戏也许太过于追求互动，导致实际上玩家可操作的动作太少，完全像观看电影一般。这样《暴雨》的成功要素就主要依靠剧情和画面了。剧情目前还不好说，画面算是PS3上的巅峰之作了，只不过为什么里面的人设都这样让人倒胃？至少在亚洲的审美情趣来看，《暴雨》并不讨喜。当然，对于一款追求真实的作品来说，《暴雨》也拥有一些自己的特点，比如……裸体画面，虽然不如《GTA》那样让一个男人三点全露，但是也有女主角洗澡的“非养眼”画面，至于能不能让玩家兴奋，那就要看游戏推出后玩家的反应了！

异形大战铁血战士 Aliens vs. Predator



推荐指数: ●●●●●

游戏平台: PC

游戏类型: FPS

制作公司: SEGA

发售日期: 2月19日



很少有一款从电影改编而来的游戏能让人如此期待，《异形大战铁血战士》的确算一个异类，虽然从数量来说，这款游戏的前身都不怎么让人满意，但是作为一款支持DX11的游戏，它依然引起了不少人的关注。画面是这款游戏的一个亮点，毕竟现在支持DX11的游戏还不算多，估计AMD等这款游戏也等得望穿秋水了。无论是人物建筑的贴图纹理，还是游戏中的光影特效，《异形大战铁血战士》都算得上出色，特别在DX11的支持下，视觉效果的确要强于过去的FPS游戏，当然这也导致

了它将成为新一代的硬件杀手。从本身游戏的系统来说，除了FPS以外，还有不少ACT的因素，在单人剧情战役中，玩家可以在人类、异形和铁血战士三大阵营中选择自己要扮演的势力，为了在外星球上达到三方各自的目的，玩家必须要与其他两方为敌，每个阵营的剧情和结尾都不一样，这也算为游戏增加了耐玩性。游戏和电影一样，整个场景充满了恐怖和血腥，这也是为什么它在美国被定为17+的游戏，至于在国内，估计硬件测试人员会比游戏玩家对这款游戏更有兴趣吧！

宿醉，男人的权利和狂想！

文 | 泉雋戈泓 (西风美剧)

《宿醉》的情节其实并不复杂：讲的不过是一个即将步入婚姻殿堂的男人道格与3个难兄难弟（其中一人还是他未来的小舅子）去拉斯维加斯告别单身的故事而已。然而在昏天黑地的狂欢一之夜以后，3个难兄难弟发现一切变得非常荒唐——总统套房不但被搞得天翻地覆，而且WC中还多了只老虎，甚至连壁橱中还有个磨人的小baby。然而最可怕的是——准新郎道格消失了。要知道，第二天就是婚礼！除了这些，更要命的是，这哥仨甚至想不起昨晚到底是怎么一回事。在这个“罪恶之城”，在这个花花世界到底发生过什么？而道格又在哪里？3个男人开始了寻找答案的旅程，而随着他们的脚步，我们发现：宿醉，原来是男人的权利与狂想之源！

毫无疑问，对于拉斯维加斯这个在内华达沙漠中建立的欲望城市，肯定是每个有理想、有抱负的男人心中的“圣地”——它代表了放肆的狂欢与无限的自由。对于这群死党，再加上个告别单身的名头，吃喝嫖赌抽都成了理所当然。而宿醉更是给了他们雄心豹子胆：牵老虎就不说了，可它是拳王泰森家的；偷辆车也就算了，可车却是美国条子的；闪婚也能忍受，可新娘竟然是脱衣舞娘……甚至拔掉牙齿、扒光黑帮头目，这一切完全不同于他们平时的生活轨迹。在看着这哥仨云里雾里到处奔走寻找真相的时候，咱们一面喷饭大笑，一面艳羡着如此奇遇？宿醉在一场的荒唐点中了男人隐秘却无伤大雅的痒穴：抛开那些世俗约束，抛开那些道德责任，肆意听凭下半身指挥。而电影更深一层地揭露了一个道理：当赌城成为证明自己能力的福地，当发现并不高贵的脱衣舞女反而比一本正经的女朋友更真性情，当一向累于居家男人身份的男人发现恰恰责任感是自己的天性，这场宿醉的狂欢，反而为平日因害怕老婆、害怕家庭责任、害怕工作地位而



压力重重的男人们提供了新的人生看法与态度。所谓酒后吐真言，宿醉之后难道不是一次发现自我的旅途呢？男人有时候就该好好宿醉一场，享受喝酒时的心跳，享受喝酒后的头痛，更享受杯中物带来的狂想与真正的自我。现在，你也想宿醉一场吗？

片名: The Hangover

译名: 宿醉

导演: 托德·菲利普斯

演员: 布莱德利·库珀、杰夫瑞·坦伯尔、贾森汀·巴尔萨、海瑟·格拉汉姆



玩转猫鼠游戏

剧名: White Collar

译名: 妙警贼探

主演: 马特·伯莫、蒂姆·迪卡、蒂凡尼·蒂森、威利·葛桑

素以塑造“角色”而著称的USA电视台,在新一季度又重磅推出了新剧《妙警贼探》。按照翻译,“White Collar”意为白领,可剧中的“白领”却不是那种没事专搞办公室政治的高级打工仔,他们可是响当当的FBI——这群人负责调查与艺术品失窃、金融诈骗有关的高智商犯罪。不幸的是,这群FBI严格意义上在剧中还是配角,因为男一号另有其

人——他竟然是一个反派。不过,这个外表迷人、绝顶聪明的犯罪份子可是个情种,为了不与深爱的MM分手,他敢公然与政府对抗,花上一个半月的时间成功越狱。光这一点而言,就足以秒杀那些见到帅哥就流口水,听到就猛男头晕的妹妹。

就剧情而言,《妙警贼探》的设置稍显老套。男一号尼尔虽然从监狱逃了出去,但是

他却没料到等待他的并不是从新赢得美人的芳心,而是男二号皮特黑洞洞的枪口。在FBI强大的攻势面前,尼尔唯一的出路就是坦白从宽——好好交代自己犯过的事,并与FBI认真合作,利用自己在黑道上的经验与才智,帮助他们搞定那些悬而未决的案子。面对老对头皮特,尼尔只有一个要求:帮你无所谓,但你得给我自由……

好戏正上演



剧名: V

译名: V星入侵

频道: ABC

演员: 伊丽莎白·米歇尔、莫里斯·彻斯纳特、乔伊·格雷彻、罗根·豪夫曼

正当整个地球上的人类为共享外星人的科技而欢呼雀跃的时候,艾瑞卡却发现了它们的阴谋。于是,艾瑞卡面对的敌人不再是一个政府,也不是一个国家,而是整个人类!



剧名: The Prisoner

译名: 囚徒

频道: AMC

演员: 詹姆斯·卡文兹、伊恩·麦克凯伦、吉米·波尔、罗斯·威尔森

对于《囚徒》这部经典剧集,早在1967年播出了17集。这次AMC下血本重拍,其实只是将原来17集的故事浓缩成6集的精华,这样一来故事不仅更加紧凑,而且冲突也更加突出。



剧名: The Middle

译名: 左右不逢源

频道: ABC

演员: 尼尔·菲林、帕崔莎·海顿、安迪科斯·沙弗、爱顿·施

这部名为《左右不逢源》的情景喜剧描述了赫克一家的家庭关系。它没有起伏的剧情,也没有浮华的气氛,只是用平淡真实的故事告诉我们:家庭必须处于第一位。

王牌大荐碟

2012 2012

《2012》声势浩大，可一部《阿凡达》就把它盖了过去。虽然比特效，它打不过外星人，但从地球人的角度看，《2012》始终是2009年特效最牛X的电影。想要在158分钟内经历火山爆发、巨浪与板块移动，就不能错过这部电影的蓝光版本。特别是那艘压向白宫的肯尼迪号航空母舰，上面的丁丁卯卯都纤毫毕现，足以让你体验一把末代美国总统的感觉。除了单碟版，索尼公司还同时推出了双碟版本，里面收录了大量独家花絮。当然，观看《2012》的蓝光版本还有一个秘密作用：可以方便没有买到方舟船票的朋友，看清楚船票的模样，以便于在淘宝上辨明真伪。



暮光之城之新月

The Twilight Saga: New Moon

吸血鬼来了！吸血鬼又来了！在《暮色》之后，全世界的年轻人都为吸血鬼帅哥靓妹而癫狂。这边《新月》刚刚上映，那边《月食》已经投拍了。让我们翻翻作家斯蒂芬妮·梅尔的进度，嗯……至少我们还要被吓上两次。电影受人欢迎的程度让我们对于当代年轻人的抗压能力颇感欣慰。当然，这也和电影的本质属性有关：虽然血淋淋的，其实还是青春文艺片。所以，与其跑到电影院去看，不如蹲在家里和爱人一起欣赏。万一身边的朋友被吓到了，还可以及时切换到评论音轨，或者看看幕后花絮。让吸血鬼陪你们度过浪漫夜，未必不是好主意。



以眼杀人

The Men Who Stare at Goats

乔治·克鲁尼的演技越发了得，《在云端》和《以眼杀人》中的表演都展现出了老戏骨的风范。当然，对于电影的评论就仁者见仁了。很多人都觉得《以眼杀人》那些超自然力噱头实在垃圾，另一些人则认为这部电影蕴含着很多哲学深意。当然，要向了解个究竟，单单看电影自然是无法科研成功的。如果能边看边听导演格兰特·赫斯洛夫和原著作者罗恩·罗森打口水仗，自然能了解个大概。更何况其中还有不少幕后花絮片段，看着老帅哥在伊拉克沙漠里受苦受难，以及那些可爱的山羊蹦蹦跳跳，无疑可以让这部片子的幽默元素发挥到最高境界。



弱点

The Blind Side

一名轻度弱智的黑人孩子，一位糟糕的父亲，一个陌生的领养家庭，还有一段橄榄球传奇。作为一部伟大的体育电影，勇气、挫折与成就无疑都是重要的。但如果它拥有一个实的人物和一段真实的历史，则就更不一样。《弱点》的伟大，很大程度上不仅仅是依靠出色的导演和优秀的演员，更因为迈克尔·奥赫这个真实的人物以及他所经历的一切。有人说，这是真人版的《阿甘正传》，也有人说这是发生在我们身边的奇迹。而本次蓝光版本中，不仅推出了长达一小时的花絮，同时还拥有导演编剧的评论音轨。对于那些渴望了解更多迈克尔·奥赫故事的观众而言，无疑是一大福音。





迷魂陷阱

导演: Kasper Barfoed

主演: 尼古拉雷·卡斯 劳拉·克里斯滕森 大卫·丹席克

上映日期: 3月5日

好莱坞电影“压迫”得全球电影人都抬不起头来,于是大家各自都在找求生之道。印度继续载歌载舞,我们搬出至圣先师孔子,日本则在爱情动作片方面颇有建树,像丹麦这样的小国也只有从情节处寻找突破口。比如这部《迷魂陷阱》,就是丹麦大导演Kasper Barfoed的力作,故事讲述了一个律师被人诬陷后寻觅真相的故事。不仅情节曲折,构思精密而且在音乐搭配和视觉特效上也大做文章,加上丹麦帅哥尼古拉雷·卡斯精彩的演技,确实颇有诱人。这部惊悚大片不仅在情节上赢得了一片喝彩,同时还一举荣获了2009年年度丹麦影展最佳音乐原声和最佳视觉特效两项殊荣。

岁月神偷

导演: 罗启锐

主演: 吴君如 任达华

上映日期: 3月15日

香港人在不断向前的同时,偶尔也会玩一把怀旧。比如《每当变幻时》中那个拆迁的市场;《老港正传》中几十年走来的放映员。而在系列怀旧片中,最出色的当是吴君如拍摄的《金鸡》和罗启锐导演的《玻璃之城》。而这一部《岁月神偷》,正是吴君如和罗启锐导演合作的产物,自然秉承了以上各片的优点。电影在嬉笑怒骂中,讲述了一个小家庭10年的变迁。吴君如的喜剧功夫自然属上乘,而任达华的表演也颇多闪光点。最重要的是,电影带我们回到六十年代的旧香港。看那一代香港人的成长,其实也折射出我们今天所经历的一切。

怪人二十面相传

导演: 佐藤嗣麻子

主演: 金城武 松隆子 仲村亨

上映日期: 3月10日

《怪人二十面相传》中强悍的VFX特效,让幻想中的四十年代得到了完美展现。而在这个幻想的时代中,没有电气只有蒸汽,在一片机械轰鸣和雾气腾腾中,最大程度的满足了蒸汽朋克的心愿。如果你是一个金城武迷,则绝对不能错过这部电影。尽管片中这位老兄老爱带着“V”字仇杀队式的面具,但大多数时间还是能一睹那万年不变的俊美面容。而且他扮演的是帅气的“大盗”,这种亦正亦邪的角色最适合他的戏路。作为当地最出名的侠盗,“二十面相”在日本可谓家喻户晓,尽管有抄袭罗宾汉之嫌,但还是不得不佩服日本的特效技术让一切变得亦幻亦真。

弹道

导演: 刘国昌

主演: 任达华 张孝全 林家栋

上映日期: 3月12日

这部香港影片居然去影射台湾著名的“3·19”政治枪击案,各类蓝绿营垒的政治人物在电影中相继登场。而小人物的命运,也在阴谋密织的环境下变得越发叵测起来。香港导演在拍摄政治题材电影上,并没有太大的优势。但是刘国昌的《弹道》确实其中少有的佳作。在此之前,刘国昌最让人津津乐道的电影是《五亿探长雷诺传》。而新近的《机动部队一伙伴》系列,也引得了不少的喝彩。这些电影的共通之处,就是在时代的背景下,从精神层面上揭示出人物之间的情感与矛盾。片中任达华的表演尤其精准,他与张孝全互彪演技,使得影片的整体素质达到了相当高的水平。

还真就不能相信眼睛!

文+图=Nemo

也不知道是什么时候开始,一些诸如旋转头像、数海豚这样的图片在QQ、MSN、雅虎通……上乱飞。

对于这些看上去神奇的照片,你就不想问个为什么吗?

神奇的方块各位童鞋应该清楚吧?只要将组成“三角形”的各个部分重新排列一下,就会多出了一个方块来。其实,这是眼睛欺骗了咱们!红色三角形的直角边比例为8:3,而蓝色三角形的直角边比例为4:3,咱们用初中学过的知识就能证明它们不是相似形。既然如此,它们怎么可能组成三角形?它们组成的图形不过是四边形而已,排列一下自然就会不同。咱说到这份上了你都还不明白,那就只能回去读完初中再来看《Geek》啦。

www.marktaw.com/blog/TheTriangleProblem.html

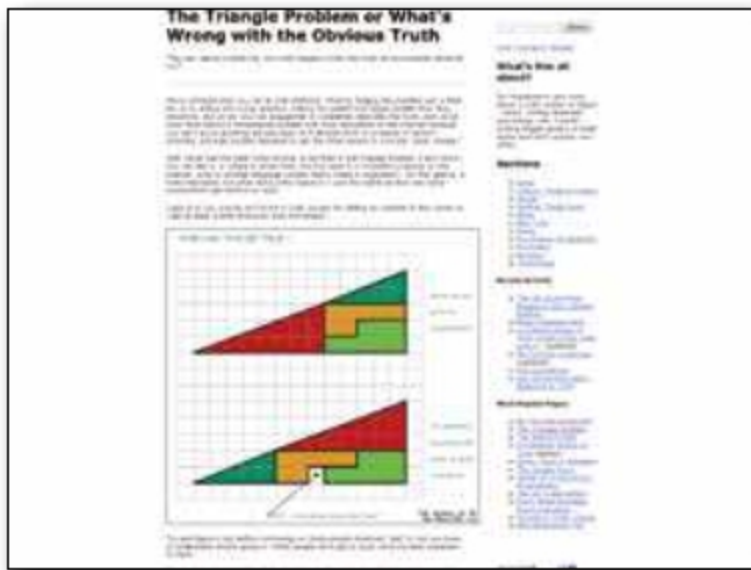

对于旋转的舞女各位童鞋应该很熟悉了,可是它并不像许多QQ信息中描述的那样是用来测试你到底惯用哪半个脑袋。事实上,它与左右脑完全无关,仅仅是一个日本人利用视错觉做的特效。现在,在生物部落上开博的bio100哥哥对它做出了详细的解释——只要给舞女穿上Bra,一切就简单明了啦。看来学生物的哥哥也不一定很宅嘛,用Bra做起科普来也是有模有样嘛。

home.bb100.com/space-78540-do-blog-id-1948.html



相信许多童鞋都收到过一个压力测试的链接,说什么如果图片上的蛇看上去旋转得越慢,那么你的抗压能力就越强。其实这完全就是胡说八道,压根就不是什么压力测试,而是一个名为“群蛇乱舞”视错觉(作者还是一个小日本)。它只不过在图片上利用了非对称亮度变换原理而已,至于非对称亮度变换具体是个虾米玩意儿,大家看看过熙来攘往上的文章就应该清楚咯。

xirang.us/2009/12/rotating-snake-visual-illusion



与前面类似的视错觉,放狗一搜就是一大把,对于它们的原理,咱们大多可以在michaelbach.de找到详细的技术分析。虽然这是家德国网站,但里面的内容可都是E文的。要是E文不那么地道的童鞋,可别忘了咱还有Google它家的在线翻译这玩意儿呢!虽然翻译后的结果不那么准确,但是相信各位童鞋从幼儿园就培养起的看图说话与联系上下文的能力,猜出它到底讲了点什么应该不是难事。

www.michaelbach.de/ot/index.html



《寻仙OL》 原声大碟

专辑中文名:《寻仙OL》原声音乐

专辑英文名: XunXian Online Original Soundtrack

语种: 中文

发行时间: 2010年

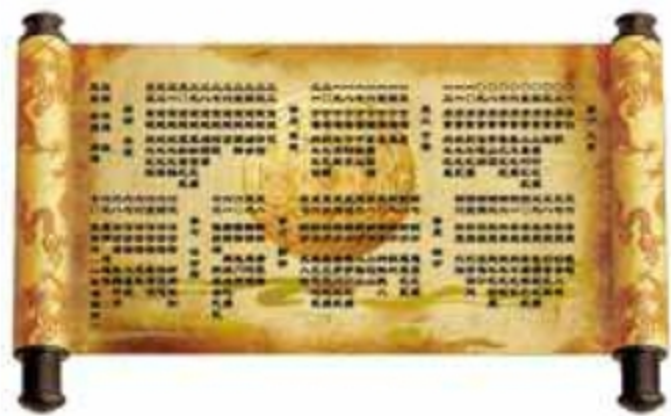

要问这些年咱们中国最流行什么类型的音乐?三个字:中国风!周董、后弦、许嵩全都是靠着中国风才能席卷了全中国。不过这些人玩的都算是流行歌曲,要说纯粹一点的中国风纯音乐,恐怕很多人倒没怎么关注。其实它们离咱们的距离也不远,前有黄沾、胡伟立这些大师在一部部武侠电影里面奏响中国风的乐章,后也有罗晓音、麦振鸿这样的青年才俊在《剑侠情缘》、《仙剑》一类的仙侠游戏中一次次拨弄着中国传统乐器,将

中国风音乐沁入玩家的心田。咱们今天介绍的这张《寻仙OL》原声大碟,也是游戏里面中国风原声音乐的代表。作者老金自幼学习键盘,酷爱音乐。2000年,老金离广回津,成立了老金游戏音乐工作室。十年来,老金为像素、腾讯、搜狐畅游、盛大锦天等多家知名游戏公司创作音乐。《寻仙OL》的原声绝对算得上是其中的翘楚,这部原声一共分为入世、宁海、京城、平原、朔方、丰都、浮世绘七个篇章。

除了丰都作为“鬼城”要采用阴森一点的音乐外,其他几个篇章的主旋律都可以用“喜庆”两个字来形容。在这些乐曲里,中国的传统乐器古筝、唢呐等等都穿插在乐曲之中。听听“序章-萌”或是“宁海-集”这些音乐,你都可以体会到一种欢快的感觉由内心深处溢发出来,再加上音乐中的调皮元素,绝对叫人听了就觉得天高地阔、心情舒畅。如果你对中国风的乐曲有兴趣,可千万别错过了这张原声。

机动战士高达00原声集

专辑中文名:《机动战士高达00原声集》

专辑英文名: Mobile Suit Gundam 00 Original

Soundtrack

语种: 日文

发行时间: 2008年



《机动战士高达00》掀起的火热风暴到了今年才算是有所停歇,除了华丽的战斗画面和人设外,这部人气动画的音乐更是令人无法忘怀。担任作曲的川井宪次可谓是大名鼎鼎,不光屡屡为游戏动画配乐,徐老仙的《七剑》、叶伟信的《叶问》也都请来了他来作曲。本原声集有两张CD,共收录了58首经典曲目。即使没有看过原作的

下一站,幸福 电视原声带

专辑中文名:《下一站,幸福 电视原声带》

语种: 中文

发行时间: 2010年

台视的爱情偶像剧《下一站,幸福》轻轻地落下一个句号,却深深地点在了人们的心里。从秋到冬,这部影视剧给了许多年轻人淡淡的温暖。这其中,音乐自然起到了很重要的作用。随剧集DVD发售的这张原声CD收录了13首谱



满相爱、分离、相遇的命运乐章。这其中包含了剧集中不少歌曲,丁当、品冠和周华健都为其献声。听着这些美妙的音乐,似乎又能感受到光希和慕橙浮现在眼前。虽然这个原声带并不能称得上圆满,还有一些歌曲遗漏,不过台湾那边的原声带一向如此,大家还是收了这张吧,残缺也是一种美啊!

自制山寨电子显微镜

为什么要做?

今天是2009年5月29日星期五，宋庆龄逝世纪念日，农历五月初六，冲龙（戊辰）煞北宜祭祀忌嫁娶，晴转多云，晚上可能有小雨，最高温度23℃。最关键的是，这天是我的生日。这天，除了我老娘，没人跟我说“生日快乐”，所以我自己做了个生日礼物送给自己。这就是自制山寨电子显微镜。之所以要DIY电子显微镜还有一个重要原因——我平时要摆弄显微镜，但由于自己是近视眼，带着眼镜眼显微镜很不方便，于是就想有没有什么方法可以解决这个问题。恰好看到《Geek》杂志上刊登的《自制简易电子显微镜》，于是就“冲动了”，自己也DIY了一个电子显微镜。

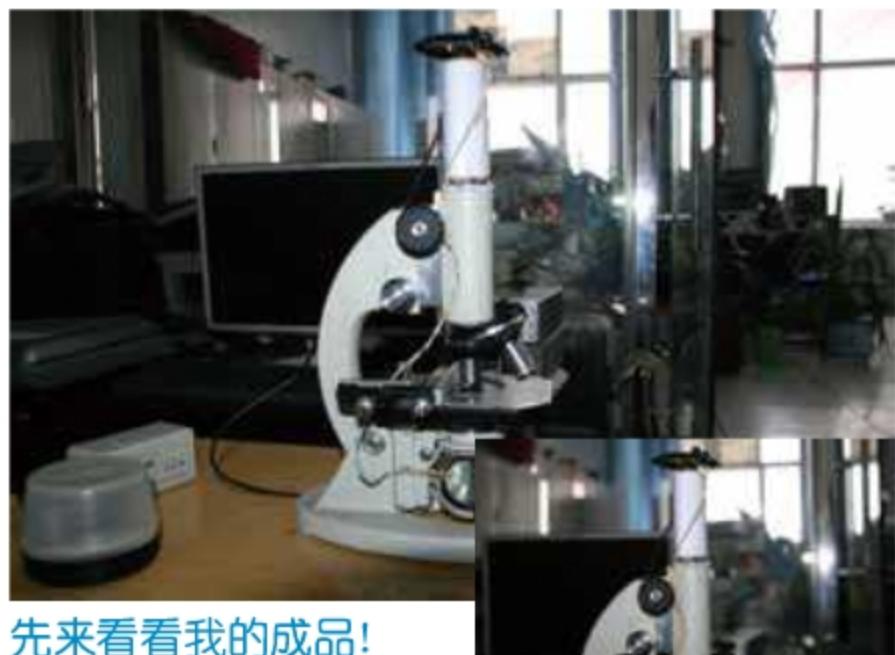

先来看看我的成品!

当当当……我自制山寨版电子显微镜闪亮登场! 同学们, 朋友们, 你们说, 它美吗? 靓吗? 它高大吗? 给你们, 你们要吗? 其实, 就是你们要, 我也不给!

再来一个显微镜的“头部”特写, 怎么样漂亮吧。看看LED灯线的弧度, 那是相当完美啊(尽管这是我摆拍的)!

我的准备工作

我的电子显微镜采用摄像头来获得影像, 恰好我的朋友赞助了我一个二手摄像头, 就不用自己花银子了, 真开心! 不过, 我为了将摄像头固定在显微镜上可费了不少时间和精力, 经过反复测试才发现“X师傅”冰红茶的瓶盖结构独特, 刚好适合固定我摄像头的镜头。至于连接镜头和显微镜物镜的材料更是简单, 只需找个快递包裹的包装盒就行。

我是这样制作的

首先拆下摄像头的镜头, 这时需要注意别把镜头下的感光元件给损坏了。



接下来就是用加热电烙铁来对付冰红茶的瓶盖——在瓶盖弄出一个圆形的洞, 洞的大小以刚好能卡住镜头为宜。对了忘记提醒大家, 在操作这个步骤时, 一定要注意通风, 不然被烤焦的塑料味给熏晕了就不好了。



接下来就是去某个角落找一个包装箱出来, 准备好剪刀、手工刀等“凶器”, 将包装箱肢解。然后将剪裁下来的纸做成一个圆筒, 然后用透明胶带固定圆筒, 圆筒的内径以刚好包裹住瓶盖为宜。



为了给显微镜提供光源, 我将摄像头里的两个LED灯电路板焊了下来, 然后用两根网线代替电



姓名: 王哲
网名: 朕不跪下
性别: 男
生日: 1984年
婚姻状态: 单身
专业: 计算机
爱好: 乒乓球、摄影、看A片
毕业院校: 齐齐哈尔大学黑河分校
工作单位: 黑河学院网络中心(留校)
QQ: 364349480

源延长线。延长线的长度比显微镜的高度长一些就好了, 太长的线缆整理起来也麻烦。



最后, 我再将镜头装到摄像头上, 然后给镜头套上瓶盖, 最后将瓶盖套入纸圆筒, 再把圆筒套在显微镜的目镜上即可。

看看我显微镜效果

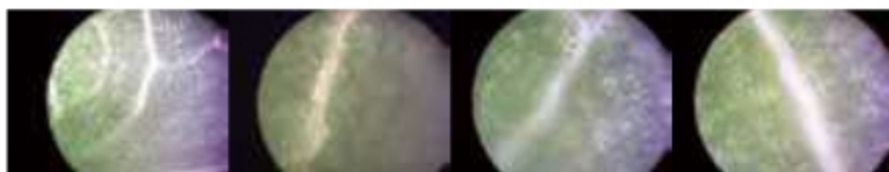

16×2“发财树”叶 16×4的“发财树”叶 24×2“发财树”叶 24×4“发财树”叶

《Geek》点评:

尽管这是一个没有什么难度的DIY, 但是这位童鞋的“偷懒”功夫还是值得肯定的。正是由于他的“偷懒”, 连热熔胶也不需要了, 直接用更普通、更常见的材料来完成这次DIY, 创意不错。希望这位童鞋继续保持自己的创新精神, 祖国未来科技的发展就全靠你了。

两分钟搞定早餐

“早餐吃得好，何必早起又操心”——我们广泛地响应“啃得急爷爷”的号召，但又得看紧自己的钱包。所以，身为Geek的你，必须学会做一套即营养又实惠的早餐！当然我们的生活不可能个个都达到东少的水平——每天的早餐都是牙买加蓝山咖啡，搭配培根料理……，所以就让我们从最简单实际的早餐开始吧。

原料：

吐司

颗粒花生酱

鸡蛋

沙拉酱

生菜

橄榄油

新鲜牛奶

做法：

①. 第一份：切好片的吐司，用餐刀涂抹上花生酱，一定要均匀。然后将涂抹好的吐司送进微波炉，中火热上30秒的样子，取出稍稍地晾凉一下，就可以食用了。（做这份早餐闪电侠需要31秒，普通人大概45秒）

②. 第二份：热锅下橄榄油，烧至七成熟（既有烟均匀冒出，无烟锅另当别论），马上打一个鸡蛋下去，均匀地撒上细细的盐，等鸡蛋成形后翻一面，再稍煎一会儿，就可以铲出来了。（这个步骤闪电侠和普通人都需要45秒左右）

③. 平放好一个吐司片，挤上适量的沙拉酱，铺上一两片生菜，再将煎蛋放到生菜上面，如果你特别喜欢蔬菜，就再加上一片生菜。接着用另一块吐司盖在上面，压紧，接着就可以送入口中啦。（闪电侠0.5秒钟搞定，普通人努力练习后大概能控制在10秒以内）

④. 为了我们更加健康的身体，更加合理的膳食，为了民族的未来，每天早餐一杯牛奶，不可或缺哦。切忌，牛奶不能放进微波炉里加热，微波会破坏牛奶的营养分子，一定要在火上加热为了节约时间，煎蛋的时候可以同时加热牛奶。（需要多少时间，请闪电侠和普通人自个儿算算！）



果子铃铛

Tips:

小贴士：如果家里刀够好的话，建议买没有切过的吐司，自己切成片食用。这样既可以根据自个儿的实力确定吐司片的厚度，吃的时候还更加新鲜呢。🍴



高级定制! Geek专属版Moleskine

对于Moleskine这个从意大利飘洋过海而来的洋玩意儿，虽然的确是个好东东，但是由于最低价格通常都在3位数以上（不包括小数点之后！），所以它离广大人民群众的生活还是比较远的。可是作为Geek，是绝对不能因为价格而放弃对美好事物的追求。于是，咱们拿起了能找到的工具、用上能获得的资源，高级定制了一本Geek专属版Moleskine！

Step 1:

高级定制Geek专属版Moleskine的第一步，没得说就是准备纸张。咱们要像真正的Moleskine一样用意大利原产无酸纸做内页怕是非常困难，所以咱们这里就用普通的A4打印纸代替（Geek WARNING：为了保护中国的森林资源，绝对不要选择印尼金光集团的产品）。另外，由于咱们是第一次高级定制Moleskine，切不可贪多求厚，只需将A4打印纸按照6张一组，分成4组即可。



Step 2:

将分组之后的A4打印纸对折,在折的时候一定要注意将两个角对齐,有条件的童鞋还可以与咱们一样用钢尺辅助一下。



Step 3:

将4组内页对折完之后,咱们需要将它们装订起来。按说,Moleskine的内页应该是采用线装,但是现在要让咱们做做针线活估计比登天还难,所以这里就放弃了线装,而直接改用订书机来搞定。只是订书机一定要那种可以订中缝的,订的时候还要注意必须准确地订到对折的痕迹上才行。



Step 4:

除了用订书机将每组内页装订起来之外,咱们还需要用白乳胶将这些内页粘在一起——首先在第二、第三组内页上画出0.5厘米的装订线,然后沿着这条线用小号油画笔给它涂上白乳胶。之后将4组内页对齐叠在一起,再用两块木板压平,最后用大号钢夹固定。放置3、4小时,这4组内页就会变得牢不可分了。



Step 5:

光是将内页粘在一起还不行,咱们还需要给内页加上用纱布做的包边。这样做一来可以保护装订边不会磨损,二来能够加强内页结构。具体的做法与前面用白乳胶粘内页差不多,反正完成之后还是要压紧,并放置2个小时。



Step 6:

到了这一步,Moleskine的内页就算是完成了,现在咱们就该制作封面咯。与内页的选材不同,Moleskine的封面必须经得住各位童鞋的折腾才行,所以咱们就选择了还算比较耐操的高光相片纸。不光是因为这种纸较厚,而且还因为咱们可以在上面直接打印出Moleskine的个性化封面。



Step 7:

别以为打印了封面就可以猴急地将它粘到内页上面,咱们还得对它进行一下处理才行。先用钢尺量一下内页的厚度,然后再将封面对折,最后在封面上的折痕旁边再折一到痕出来,两道折痕的宽度应该与内页的厚度相同。



Step 8:

折完封面之后就可以将它与内页合体了,具体应该怎么干,反正前面也说了那么多,路怎么走就看你自己咯。



Step 9:

经历了前面的步骤,Moleskine到这时才算是基本成形。不过,由于这玩意儿是咱们高级定制的精品,所以封面与内页在位置上难免有些出入。对于这样的出入,咱们得采用侍魂中常用的招数——一刀斩来摆平。只是在切割台上出刀的时候,一定要记着只能斩三边。要是童鞋闷着头斩了四边,那只能希望春哥速速现身,让那本不幸的Moleskine原地满血满状态复活了!



Step 10:

请注意,前面咱们已经说得很清楚,Moleskine只不过是基本成形而已,仅仅算是个笔记本而已。要让它变成真正的Moleskine,还需要给这玩意儿补上两个不可或缺的东东——票夹与扣环才行。对于前者,咱们需要找一张与明信片差不多大的高光相片纸,并用美工刀豪迈地裁掉其中一角。



Step 11:

将有个缺角的高光相片纸与Moleskine的封底对齐,然后用双面胶将它粘在封底就完成了票夹的制作。



Step 12:

最后,咱们再取一条长度差不多是封面高度两倍的扁平橡筋连成一个环,再给这本Moleskine套上,这本纯手工定制的笔记本就完全变身成一本Geek专属版Moleskine了!



P.S.

由于咱们这次纯手工定制的Geek专属版Moleskine仅此一本,所以在这里只能通过特写Show下V1.0版封面,要是童鞋感兴趣准备DIY,最新版的封面文件只要用鼠标猛砸咱们论坛上的下载链接就成啦……

After



Before



曲面本本桌DIY

话说去年的“Black Friday”时候，咱经过两年多思想斗争+省吃俭用，终于凑够了美刀，托朋友从花旗国带了台MacBook Pro回来。不过杯具的是，水果本本到手之时，正好是广大人民群众欢度春节之日。待春节一过咱手中仅有的票子也被七大姑、八大姨的孩子们花光，现在又开始了省吃俭用的生活。节约嘛，当然从源头开始，咱就没给这台MacBook Pro配本本桌了，用木板+铁皮盒硬挺着。可这一个月下来，这种山寨解决方案可真不是人受的，不仅搞得自己腰酸背疼，而且还散热也不理想。对于这样的情况，咱就下定决心要捣鼓出了一张本本桌……

Step 1:

既然是要自己捣鼓出一张本本桌来，那第一步没得说肯定是掏出Moleskine开始画草图——不过简单点的没什么创意，结构太复杂的咱们又做不出来，想来想去还是做个由曲面构成的本本桌比较现实一点。

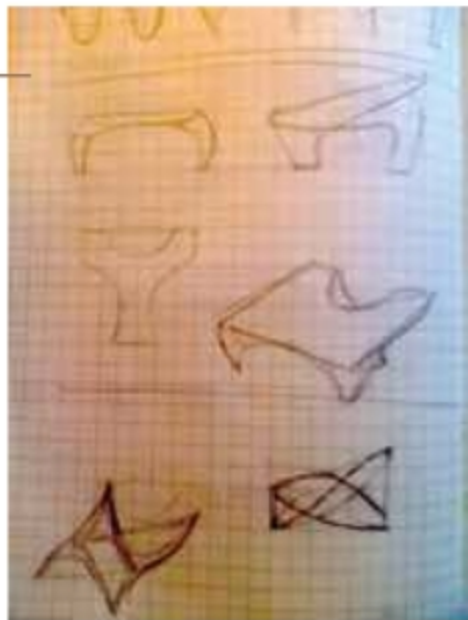

Step 2:

有了Moleskine上的草图，那剩下的工作咱们就得打起精神严肃对待了，需要将这玩意儿在PC上放下样。只是最新版的AutoCAD 2010非常虐人，也不知道它收了盖茨家多少黑钱，完全就是Office 2007的翻版，咱们好不容易才画出本本桌的三视图。

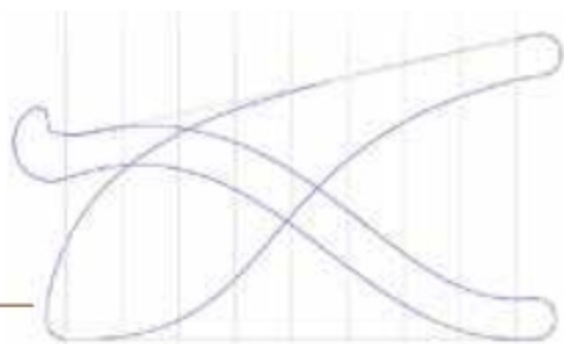

Step 3:

在AutoCAD上画完三视图之后，剩下的事情就好办了——无非是按照三视图进行切片，再将这切片分解成一个个零件，然后再根据这些零件的大小排放到图纸上。需要注意的是，在安排每个零件位置的时候，最好将能利用的地方通通利用起来，缩小零件图纸的面积（拿到图纸的办法还是老规矩，自己去咱们论坛上下载就成，这可又便宜你们一次啦）。

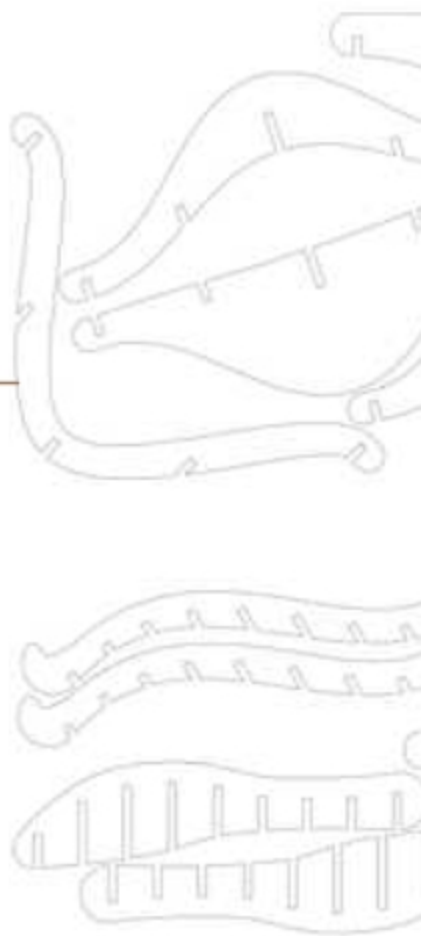

心。说起来，去年咱在陈家村遇到的那家，手工精美、价格公道、童叟无欺，干脆我介绍你们订做吧……

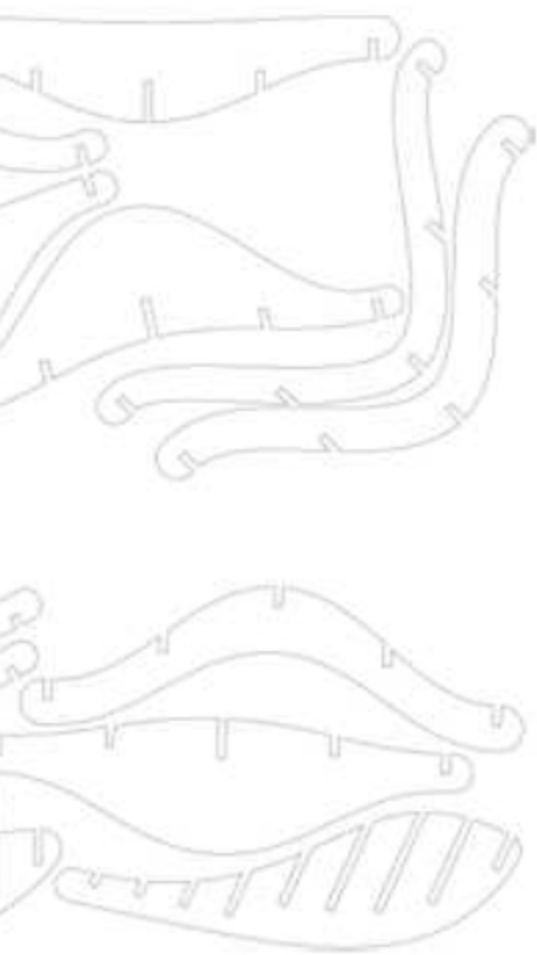

Step 4:

零件图纸搞定之后本本桌就进入了实际制造环节，现在咱们得赶紧找一个有激光切割机的广告制作店来进行加工。至于材料嘛，半张0.5厘米厚的胶合板（125厘米×125厘米）已经足够了，就算加上切割的价格，总共也不会超过100现大洋的。只是许多广告制作铺都没有激光切割机，找的时候要费点



Step 5:

在激光切割机上，那么一大张胶合板完全就是一块豆腐，不到一刻钟它就被大卸八块。待它完全冷却之后，咱们只要将各个零件从胶合板上取下来，就可以进行组装了。



Step 6:

在进入组装环节之前，咱们还需要做一件事——根据三视图将零件分为龙骨与肋骨两类（纵向为龙骨，横向为肋骨）。特别是肋骨，咱们需要将它们按照安装顺序一一排开，方便后面的取用与组装。



Step 7:

组装时的难度几乎为0，无非就是在龙骨上铺设肋骨而已。所谓的铺设只不过是

将肋骨按照从大到小的顺序插入主龙骨的开槽中。当然，为了保证龙骨与肋骨牢固结合，铺设的时候还可以用上木锤来敲击固定。



Step 8:

完成主龙骨上的肋骨铺设之后，再分别在左右两侧装入剩下的4条龙骨，这样一个由曲面构成的本本桌就出现在咱们面前。最后剩下的工作，仅仅是放上MacBook Pro试试这张本本桌的效果了。



虽然这次DIY的本本桌是由曲面构成，但是在顶部实际上却构成的是一个平面，咱们完全不用担心本本在上面会滑动。另外，由于采用的是龙骨+肋骨的设计，MacBook Pro与本本桌并不是面接触，中间的空间大得很，散热效果不知道比以前那个用木板+铁皮盒山寨的本本桌强了多少倍。现在，咱们就算是连续用上大半天，都不会感觉到热量，这样的本本桌真是打着灯笼都难找啊！



吃的是“便便”？

一年一次的愚人节又要到了，你有什么好点子，给朋友来一场恶作剧呢？尽管《Geek》杂志今年没有奉送整人特辑给大家，但是这并不表示《Geek》没有将整人进行到底的决心。只是这一次，《Geek》想看看群众的智慧，看看大家有什么新招式。不知道大家是否还记得在2010年第1期《Geek》杂志中出现过的糕点师傅——杨俊。这一次，就由他出场给大家表演如何做“大便”。

Step 1

只见大师傅拿出不锈钢盆，将奶油一股脑地倒了进去，然后用抹刀飞速地搅拌奶油。不过，大师傅告诉我，其实要想要“便便”的纹理更明显，就不要把奶油搅拌得太均匀。



Step 2

奶油是白色的，而“便便”的颜色有很多种，但没有一种是白色的，所以我们得在白色奶油中加入颜料，给未成形的“便便”上色。在这里，大师傅又拿出了秘密武器——巧克力色香油，并将这玩意儿倒入到奶油中。大师傅此时提醒，如果你做出来的“便便”颜色像黑巧克力一样，一开时就不要加太多的巧克力色香油到奶油中。这得一步一步来，巧克力色香油一开时加少了，还可以再加一点。最后，大师傅再次表演飞速搅拌奶油绝技。



工具和材料

裱花袋、抹刀、不锈钢盆、不锈钢盘、剪刀、奶油 1L、巧克力色香油

Step 3

接着大师傅拿出了一盒裱花嘴出来，选择了两个口径较大的圆形裱花嘴。不过，东少很替《Geek》担忧——要知道这玩意儿可不是居家必备的。大师傅很善解人意，知道东少的担忧，说明其实做“便便”，完全不用裱花嘴。拿出裱花袋，用剪刀剪掉其头部。对了，这里大家要狠心一点，不要舍不得剪，这里要剪掉约2cm，否则做出来的“便便”就太假了。



Step 4

接下来就是往裱花袋里面装“便便”的原材料了。这个步骤其实真没什么难度。注意大师傅的姿势，将裱花袋口翻开，一手握住袋身，一手用抹刀往里面灌奶油就好了。这时就不要舍不得奶油，奢侈地往裱花袋里灌奶油吧。如果大家连裱花袋也没有，不妨试试装食品的塑料口袋吧，虽然不如裱花袋方便，但是也不错的替代工具。

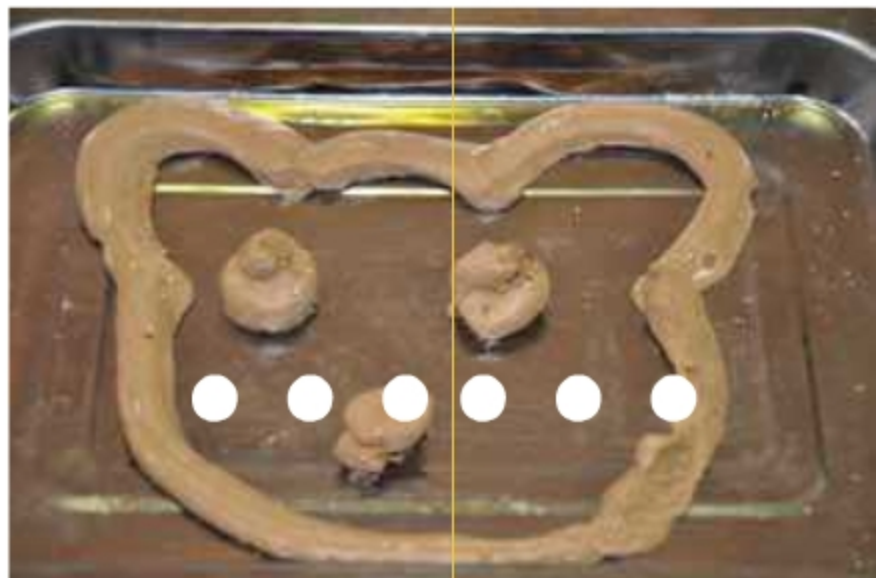

Step 5

灌装好裱花袋后，别猴急。先在装奶油的不锈钢盆的边缘试挤下裱花袋。挤压裱花袋时，手腕可以微调裱花袋口的位置，而手臂则控制的幅度较大。此外，挤压裱花袋的力道也很重要，一般是以开始用力大一点，收尾的时候用力小一点，一边用力挤压裱花袋，一边移动裱花袋就可以做出我们想要的形状。其实，“便便”的造型很简单，除了条状的，就是螺旋形的，多多练习几次，大家就可以熟能生巧了。



《Geek》慎重提示：本页内容可能会引起某些人的强烈反感，请心理素质较差的读者自行跳过该页。否则，由本页内容引起的精神虚弱、恶心、呕吐，《Geek》概不负责！

Step 6

各位注意，别以为挤了几坨“便便”出来就完事了。大师傅做戏，得做全套——既然要整人，就要做到极致。只见大师傅又拿出一个裱花袋，这次只将裱花袋的头部只剪掉了一点，然后灌入白色奶油，然后小心翼翼在“便便”的缝隙处，轻轻地拉出一条条奶油。大家应该明白这个是要做那个啥了吧。



就此，人造“便便”就大功告成了，不过要想在4月1那天整人，得还有技巧才行。大家不妨所做的“便便”带到学校食堂、公司餐厅等众多人聚餐的地方的最显著位置，然后用手指挑起“便便”尽情享用吧，看周围的人会不会因此而大吐特吐。不过再次申明，《Geek》不会对此行为导致的后果负责。整人有风险，行动需慎重。G

在

自《Geek》诞生以来的24本杂志中，我们为各位提供了70多个风格各异的Big Plan项目。这些项目论步骤有繁有简，论花费有低有高，论创意嘛，有的中规中矩，有的剑走偏锋。不过对于我们来说，最大的希望便是能够看到我们的读者们能够用自己的手把这些项目变成现实的物体。但凡是看到有读者来信告知自己依葫芦画瓢完成了作品，我们都能够因为感受到自己工作现实意义而欢欣鼓舞，进而爆发出更大的工作热情。我们相信，这样的感受对于提

高作者和其他读者的创作激情有着同样的正面作用。因此，我们决定在2010年的《Geek》中，为那些向我们报告自己完成Big Plan项目的Geek们留出一些展示自己和自己的作品的空间。同时，我们也很有自信，一定能让读者们发现我们的Big Plan项目还有很大的改进余地，所以也麻烦各位受累，要是对于项目的改进意见和方案，也一并发给我们。没准在你们的参与下，咱们《Geek》能整出一个经典的Big Plan项目集锦呢。

Big Plan 征稿

小

时候，看到钟表、电视机、收音机之类的东西，总有拆开来看看的冲动。不过将冲动变为实际行动后，多半因为无法复原（或者复原了，但多出了零件）而受到父母的严厉“教育”——很多小朋友的DIY思想从萌芽阶段就被无情抹杀。

上学了，英语、数学、语文、生物、地理、历史等诸多繁重的学科又几乎占据了学生的所有时间——培养DIY能力的最佳时间已经被错过。

工作了，工作的压力、无聊的交际、生活的艰辛，让我们整日为生活而奔波——已没有时间和精力再去DIY！

难道我们就要跟DIY说再见？

NO！DIY其实是我们生活之中无处不在，小至自己

做一顿丰富的晚餐，折一架纸飞机，大至自己做（不是坐）飞机或者潜水艇，都是DIY的成果。只是大家习惯性地会将一些小DIY成果忽视掉罢了。

不过，《Geek》是不会忽视大家的DIY能力和DIY成果的。

不管你的DIY是大制作还是小打小闹，只要你觉得DIY“成果”还有些创意，想与大家分享你的成果。那就赶快用文字和图片将你的DIY过程记录下来，然后E-Mail给我们，说不定你的DIY作品就会出现下一期《Geek》杂志上。

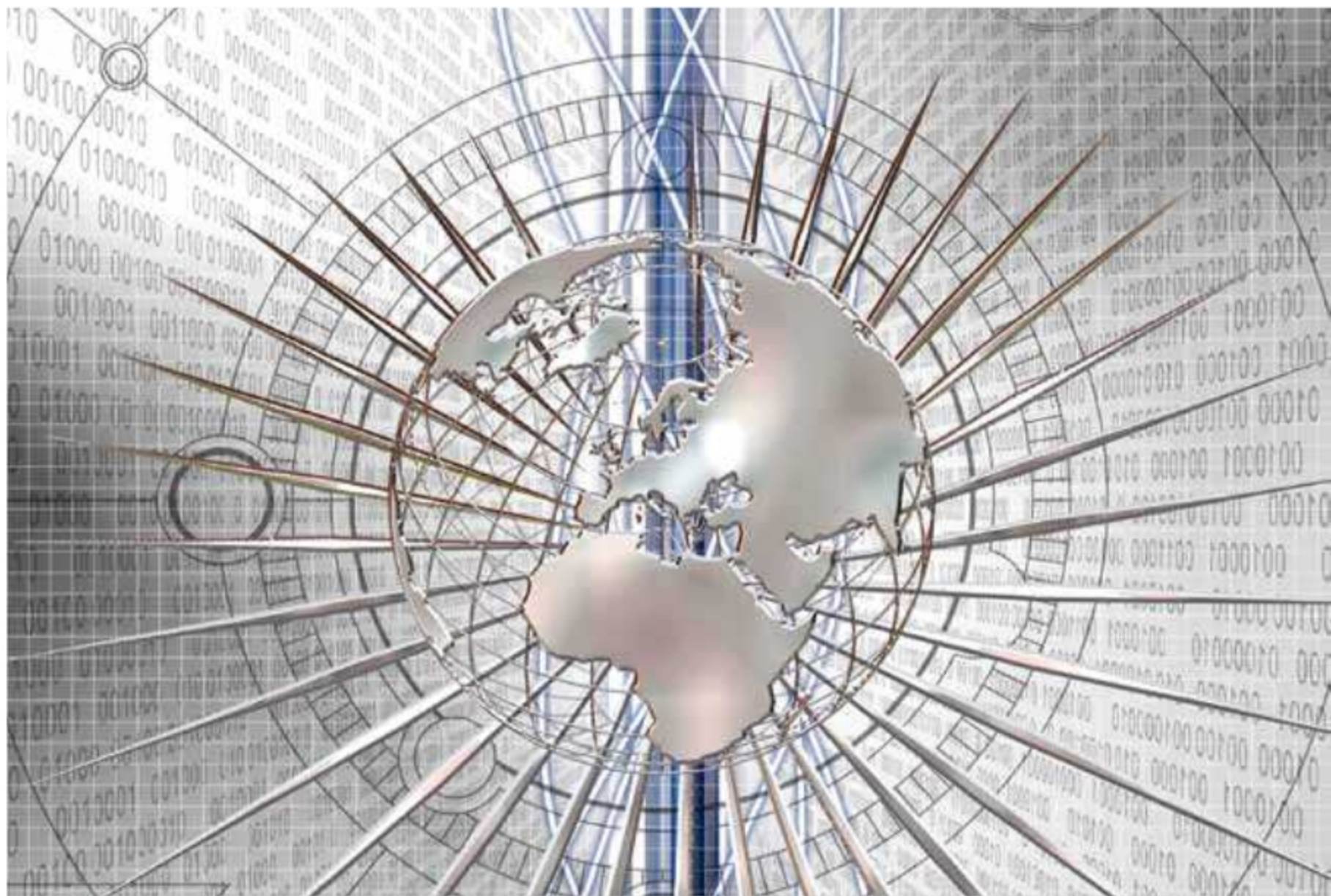

300!

自打联通的WCDMA正式推出以来,《Geek》编辑部内使用它的已经超过半数。每天午后就只见老彭、老妖一千人等在那里交流又发现个有意思的软件或者什么好玩的游戏之类的。其实对他们来说玩软件或是游戏都是表征,他们真正关心的是如何把WCDMA套餐中的那300MB流量用完。因为他们坚信浪费就是犯罪,既然已经花了钱,没用完绝对是一件可耻的事情。还节约上网流量的人请自动翻页,以你out的程度咱们实在很难和你沟通。

Google Maps

评价: 手机定位、导航以及装13的利器



周末的时候,约上三、五个好友结伴出游,实是人生乐事一桩。可是好友中如有“路痴”那麻烦可就大了,不过“路痴”现在可以治了,谷歌地图就是药方。相信很少有人不知道谷歌地图,它的手机版也已经在很多朋友手机内安家落户。与最早的单纯地图查看功能相比,最新版谷歌地图的功能已经今非昔比。它除了可以查看卫星地图(最耗流量就是这玩意儿)和常规模式地图外,还可以

优点: 功能强大, 连接稳定

缺点: 卫星视图更新较慢

适用平台: 是个手机就能装

推荐度: ★★★★★★★★

www.google.com/mobile/maps

OTA: m.google.com

通过网络实时查询公交、自驾或步行路线。谷歌地图的玩法还不止这些,大家可以登录自己的谷歌账户并加入“谷歌纵横”,把好友的账号添加了以后还可以共享大家的地理位置。无论时出行导航还是查看好友当前所处的位置,都非常地方便易用。既然大家都是铁了心的要耗完300MB的网络流量,没理由不在手机里挂着它。

酷狗叮咚

评价: 手机里的“酷狗”



对大多数人来说,没有音乐生活将变得乏味,大家都很难想像没有音乐陪伴的生活将会怎样。如果大家平时在电脑上一直习惯在电脑上用酷狗下载或播放音乐,那么酷狗叮咚绝对是出门在外时欣赏音乐的绝佳选择。酷狗和酷狗叮咚是同一个妈生的,只是后者只存在于手机上。酷狗叮咚集音乐

播放、歌词自动下载、EQ音效加强等多项功能于一身。通过3G网络在线收听随心的音乐专辑简直是小事一桩,更令人叫绝的是它的人性化设计,酷狗叮咚会自动根据歌曲的IDv3标签联网下载歌词、专辑封面。真是既费流量又费电,不过,我们都很喜欢。

优点: 联网速度较快,动感歌曲功能完美
缺点: 歌曲下载有待增强
适用平台: S60、Windows Mobile、Java
推荐度: ★★★★★★
www.ddong.com
OTA: 3g.ddong.com

Skyfire

评价: 能收看在线视频的浏览器



如果要问谁是最强的手机浏览器,很多人可能会回答UCweb或Opera Mini。这些浏览器的确都称得上手机浏览器中的精品,但和能浏览原汁原味Web网页的Skyfire相比,它们实在没有太多可以自夸的资本。Skyfire能够让用户在手机上获得如同PC浏览网页一样的效果,这都得益于Skyfire对Flash、Ajax、Quicktime、Windows Media

Player的完美支持。也就是说,它可以直接浏览优酷、土豆、Youtube等视频网站,而无须额外安装插件或单独的播放器。当然看视频过程中流量消耗也很是相当惊人的。Skyfire还可以完成很多其他手机浏览器不能胜任的工作,比如用它来随时随地偷菜。

优点: 原汁原味看网页
缺点: 英文界面
适用平台: S60、Windows Mobile
推荐度: ★★★★★★
www.skyfire.com

GGlive

评价: 视频直播、点播的利器



用手机看足球、篮球赛事、最新上映的大片或是收听在线广播,在3G时代都变成了现实。不过好马还得配好鞍,有了3G手机和3G卡,还得找一个像样的软件才行。咱们向大家推荐整合视频点播、在线收音机功能于一身的GGlive。它的界面里有CCTV、凤凰卫视以及各地30余个电视台的直播通道,可

实时同步收看电视节目。不仅如此,如果谁错过了经典赛事或节目,也可以通过GGlive点播欣赏。另外,最新电影、热门剧集、动漫也都可以在GG live的“手机影院”中找到。这款在2.5G时代号称最强的电视直播软件,在3G时代的表现同样非常优异,当然它耗流量的优良传统继续发扬光大。

优点: 视频资源丰富 连接稳定
缺点: 视频品质可以更好
适用平台: S60、Windows Mobile
推荐度: ★★★★★★
www.3g.cn
AOT: gg.3g.cn

驾照考试 最佳通过方案分析

文+图 || 达芬奇、拉斐尔、米开朗基罗、爱因斯坦

如果你没有中华人民共和国身份证，那我们当然会为拥有了一名外国籍读者感到自豪；如果你没有结婚证，那我们很庆幸读者中还有一名去死去死团的成员。如果你没有驾驶证，虽然这种情况大多不可能出现，但是如果真出现这种情况，我们不得不为你感到悲哀。这都什么年代了，你竟然连驾驶证都没有，还敢看我们《Geek》，这不是明摆着给我们丢脸么？赶紧放下你手里的杂志，冲到附近的驾校去报名吧。什么？没钱，负责任地告诉你，按照目前的收费走势，你现在还不勒裤腰带报个名，以后就算你省吃俭用，说不定都不能交齐报名费呢。要知道Geek讲究的就是效率，既然说要报名，那就马上出门。等报了名之后，再回来看看我们这篇精心为你准备的驾照考试速成手册。至于那些现在已经NB到可以直接漂移停车，任何一条道路的速度直逼70码的高手们，就把这篇文章当作茶余饭后的笑料，回忆一下当年如何战战兢兢地通过驾驶证考试的备忘录吧。

在教程开始之前，我们可以很荣幸地说明一下，鉴于大家都是Geek，我们就不会对笔试这种没什么技术含量和动手能力的活儿提出什么建议了。毕竟笔试这玩意儿，只要肯死记硬背，难不倒咱们广大的Geek队伍。据老张、东少等人回忆，当初都是考试前一天开了一晚是夜车就顺利过关了。当然咱们允许你吹嘘自己是理性分析派，不喜死记硬背，更喜欢推理。但是我说，再怎么推理，你也该明白绿灯行，红灯停这些道理吧？所以，咱们就直接从第二项考试——穿桩开始，然后是非常令人头疼的多项场地考试。另外，差点忘了最重要的一点，《Geek》作为国内最有个性，最贴近群众的范科普杂志，我们就是要以专业的态度对待生活中的科技（详见封面顶端），所以，这次专题将以广大在校学生们喜闻乐见的标准论文形式出现，欢迎大家套用。

TIPS

《Geek》郑重敬告大家，按照公安部正式发布《机动车驾驶证业务工作规范》规定，机动车驾驶证实行分级制，将驾照分为A1、A2、A3、B1、B2、C1、C2、C3、C4、D、E（普通二轮摩托车）、F（轻便摩托车）、M（轮式自行机械车）、N（无轨电车）、P（有轨电车）共15个级别。公安部根据不同车型的驾驶难度和安全要求，将目前驾驶证签注的3种准驾车型，即A照(大型客车)、B照(大型货车)、C照(小型汽车)细分为7种，以进一步加强管理的针对性。C照有要细分为C1、C2、C3、C4四种，其中C1为手动挡小型车驾照，C2为自动挡小型车驾照，C3、C4则为小型货车、三轮摩托车、四轮农用运输车、三轮农用运输车等准驾车型。鉴于绝大多数人的实际情况，我们仅以C1档驾照考试标准作为参考。如果你非要特立独行地去考C4驾驶三轮车，那麻烦你另请高明吧。



驾照考试项目一

桩考(入库)通过方案分析

【摘要】桩考在全国各地有各种不同的叫法，比如倒杆、穿桩等等，这些叫法其实都挺形象的。桩考的过程比较复杂，分解来看就是先正手入库（从考场的右侧倒进车库），经过两进两退的移库后，再将车开到考场的左侧，接着反手入库（从左侧倒进车库），最后将车开回起点才算完成。这个考试挺全面的，学员们只要练好了桩考的内容，不只是通过一个考试项目那么简单，这些技艺以后会在车库、停车场用到。本文将通过科学的分析得出通过方案，并为大家提供详细的图文攻略。

★关键字★ 驾照 穿桩 入库

1 问题提出

我们来解构一下桩考里入库的全过程，看似复杂的桩考由两个直角转弯和一个移库组成。当然，我们的确有点站着说话不腰疼的意思，桩考作为第一个动手的项目，终究还是说起来也很简单，做起来难啊。两个分别从右侧和左侧的直角转弯都是倒车进行的，在什么时候开始转向？转多大的角度？都要求得非常精确。大部分人在第一次接触汽车时都无法准确地判断车辆的宽度和长度，更遑论倒着开了。不过大家先别害怕，《Geek》会帮大家忙。

2 问题分析

入库动作分为正手入库和反手入库，在理论上讲它们的轨迹是两个完全对称的90度圆弧。而无论练习还是考试时，学员们都被要求先开一段直线，然后在一定位置打死方向，车辆就会轻松地入库，也就是说圆弧其实是车辆以最小转弯半径来画的。这段圆弧的终点就是车库门的中间点，起点分别是场地的右上角和左上角，我们可以很容易地计算出车辆在打死方向前需要沿直线走多长的距离，入库就变得轻松自如了。

3 模型假设

3.1 车辆数据恒定不变

这个假设是相当必要的，考试规定车身任何部位触碰了杆（现在是更精密的红外线了）就会Fail。学员们要非常了解车辆的尺寸、转向等数据。为了便于计算，所有数据都要去零取整。本来国内驾驶考试中最常见的是大众桑塔纳，但唯独桩考用的是皮卡车，好在它的尺寸与桑塔纳非常接近。我们还是假定它的车身尺寸为 $4.5 \times 1.7 \times 1.4$ (m)，轴距2.5m，前后轮距均为1.4m，最小转弯半径5m。

3.2 考试场地具体分析

按照考试的相关规定，穿桩考试场地上的桩宽是在大型客车、城市公交车、大型货车、中型客车的车身宽度上加0.7m；小型汽车、小型自动挡汽车、低速载货汽车则是加0.6m，因此可以算出，C1驾照桩考场地上的两个桩之间的宽度为2.3m。路面宽度是车身长度的1.5倍，为6.75m，而入库的起点就在左上角和右上角，我们很容易算这个位置。

3.3 车辆的行进路线一定是完美的

桩考的目的就是为了测试学员对车辆的基本驾驶技能，掌握车辆的基本控制技巧，能够轻松自如地进退。根据考试规定，车辆的任何部位触碰了精密的红外线系统，都会被“挂科”。因此，我们假设车辆能完美地按照模型中的路线行进，这也是我们在现实中追求的最佳状态。

4 模型建立

模型描述

本模型采用俯视角度，如图所示，矩形物体就是咱们的考试车辆——某国产品牌的皮卡车，图中的虚线为倒车路线，实线为前进路线，实心圆就是车辆永远都不能碰到的木桩，在实际考试中它们由红外线代替。学员要在这个场地上做两次入库，从起点将车辆倒入左库停正叫正手入库，从右侧倒入右库为反手入库。



图2-1 桩考（入库）过程示意图

5 模型计算

入库动作分为正手入库和反手入库，在理论上讲它们的轨迹是两个完全对称的90度圆弧，从驾驶员的视角来看可能会有一点差别，但从数学计算上来讲，是完全一致的。我们求出车辆从开始倒车到从车库的中间入库的那一段圆弧，而这段圆弧的半径很容易算出来，它等于车辆的最小转弯半径 $5\text{m}-1.4\text{m}\div 2=4.3\text{m}$ 。这段圆弧的终点在左侧车库门的中点，咱们把线平移一下可以算出，终点离车辆的起点距离为 $2.3\text{m}\div 2+2.3\text{m}+6.75\text{m}=10.2\text{m}$ ，用这条线的长度 $10.2-4.3\text{m}=5.9\text{m}$ 。因为我们参考的是车辆的中心点，因此要减去半个车身的长度， $5.9\text{m}-4.5\text{m}\div 2=3.65\text{m}$ ，这个数据表示学员们在从起步开始将车辆沿直线倒车3.65m后，立刻向右打死方向就可以精准地倒入左侧车库。不过，《Geek》提醒大家可别得意忘形哦，记得在车尾入库后，及时回正方向，这才算完成了。

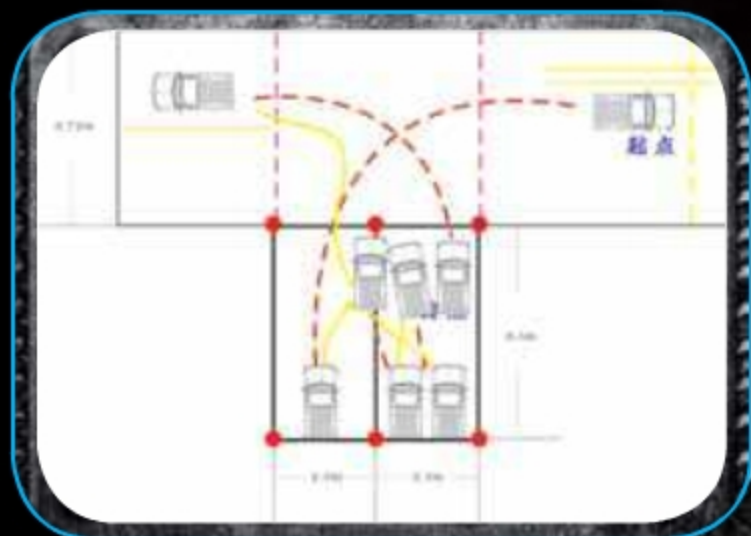

图2-2 桩考（入库）模型图

6 图文攻略

对教练或老驾驶员来讲，车辆在什么位置，车身是什么角度，他们一眼就能判断出车辆能否入库。他们是怎么做到这一点的呢？这与他们丰富经验积累有关。而学员们眼前只需要通过这个考试而已，加上平时练习和正式考试的车辆、场地都是完全相同的，所以，学员们完全可以通过“死记硬背”来应付。大家要记住的就是开始打死方向的位置，虽然我们已经通过科学方法计算出了这个距离，但大家在开车的时候不可能知道车辆沿直线走了多少米。怎么办呢？其实很简单，每个人扭过头穿过车窗看看杆与车身的哪个位置重合，大家会因为身高、视力差别而看到的这个位置就会不同，大家只需要记住属于自己的那个点就行了。考试时，车辆以怠速在缓慢倒退，一到了那个点，大家就赶紧转动手中的方向盘吧！

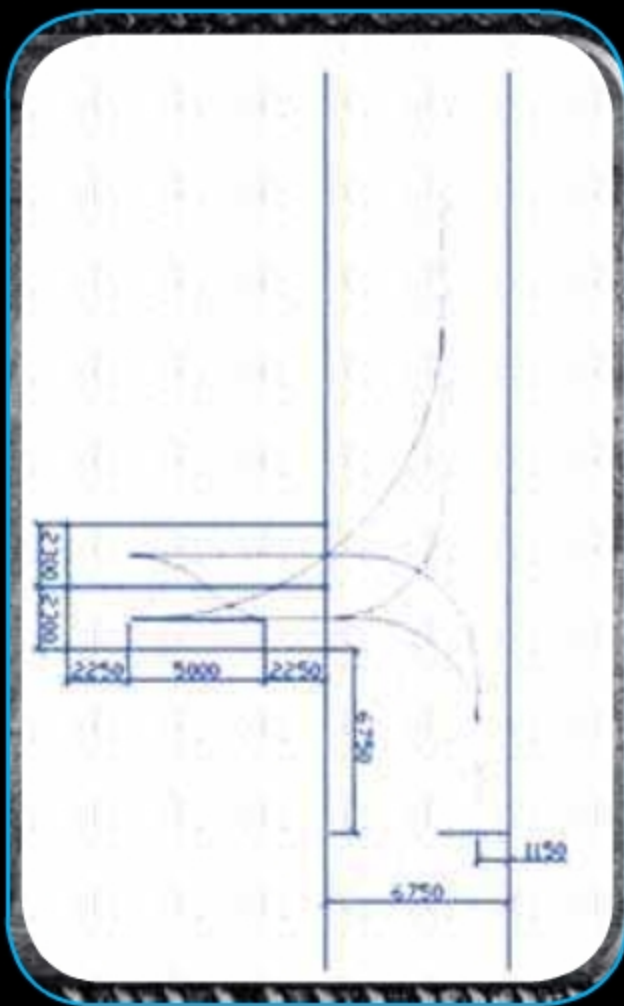

图2-3 桩考（入库）攻略

驾照考试项目二二

桩考(移库)通过方案分析

【摘要】桩考在全国各地有各种不同的叫法，比如倒杆、穿桩等等，这些叫法其实都挺形象的。这项考试就是要学员们开着车在用桩（也叫杆）组成的场地里穿来穿去，从规定的起点到达终点，最终顺利通过考试。这个考试出了倒车，还加入了移库项目，要求学员们在狭窄的车库里前进和倒退，将车平移一个车位，目的就是考察学员们对车辆的精细控制。新手们别怕，一切都在大家的掌控中。

★关键字★ 驾照 穿桩 移库

1 问题提出

移库这个项目要求学员通过两次前进，两次倒退将车辆平移到旁边车库。需要学员们由极右方向打到极左方向，同时还得注意别让车身超出车库范围。究竟在什么时候开始反着打方向？两次进退是否都保持相同角度的转向？《Geek》将为解开学员们心中的种种疑惑。

2 问题分析

对学员们来将，移库的难点就在于两进两退，但《Geek》认为正是由于给大家两次机会，这项考试的难度才降低了。既然车库长度是足够的，只要速度够慢，只用一进一退，车辆基本上就可以移到另一个车库去了。不信？答案马上就会揭晓。

3 模型假设

3.1 车辆数据恒定不变

这个假设是相当必要的，考试规定车身任何部位触碰了杆（现在是更精密的红外线了）就会Fail。学员们要非常了解车辆的尺寸、转向等数据。为了便于计算，所有数据都要去零取整。当然，学员们还是用的皮卡，我们假定它的车身尺寸为 $4.5 \times 1.7 \times 1.4$ (m)，轴距2.5m，前后轮距均为1.4m，最小转弯半径5m。

3.2 考试场地具体分析

按照考试的相关规定，穿桩考试场地上的桩宽是在大型客车、城市公交车、大型货车、中型客车的车身宽度上加0.7m；小型汽车、小型自动挡汽车、低速载货汽车则是加0.6m，因此可以算出，C1驾照桩考场地上的两个桩之间的宽度为2.3m。路面宽度是车身长度的1.5倍，为6.75m，车库长度为车身长度的2倍，为9m。

3.3 车辆的行进路线一定是完美的

桩考的目的是为了测试学员对车辆的基本驾驶技能，掌握车辆的基本控制技巧，能够轻松自如地进退。根据考试规定，车辆的任何部位触碰了精密的红外线系统，都会被“挂科”。因此，我们假设车辆都能完美地按照模型中的路线行进，这也是我们在现实中追求的最佳状态。

4 模型建立

模型描述

本模型采用俯视角度，如图所示，矩形物体就是咱们的考试车辆——某国产品的皮卡车，图中的虚线为倒车路线，实线为前进路线，实心圆就是车辆永远都不能碰到的木桩，在实际考试中它们由红外线代替。整个考试过程可以分解为三个步骤，从起点将车辆倒入乙库停正叫正手入库，为步骤A；车辆经过二进二退移位到甲库停正通常成为移库，为步骤B，车辆前进穿过乙库行至路上，倒入甲库停正，然后前进返回起点为步骤C。



图2.4 桩考（移库）过程示意图

5 模型计算

学员们通过前面的反手入库，车辆已经处在甲库中央了（桑塔纳的车长为4.5米，因此中心点距库底 $4.5 \div 2 = 2.25$ 米），该位置就是两进两退的起始位置。起步前，大家将方向盘向右打死，然后低速起步（考试时是允许这么操作的，但以后自己开车的时候可别这样搞）。车辆将沿着最小转弯半径转向，当汽车转向45度之后，中心距库底 $2.25 + (5 - 0.7) \div 2 = 4.4$ 米。甲乙两库的库长为9.5米，该位置距离库首的距离为 $9.5 - 4.4 - 2.25 = 2.85$ 米，因此只要在该位置迅速将方向盘向左打死，再转向45度，这时车辆已经从甲库移入乙库，车身与库边基本保持水平。由于该项目的场考要求汽车必须两进两退完成从甲库移入乙库，最后咱们还需要通过剩下的一进一退进行轻微修正即可完成移库。

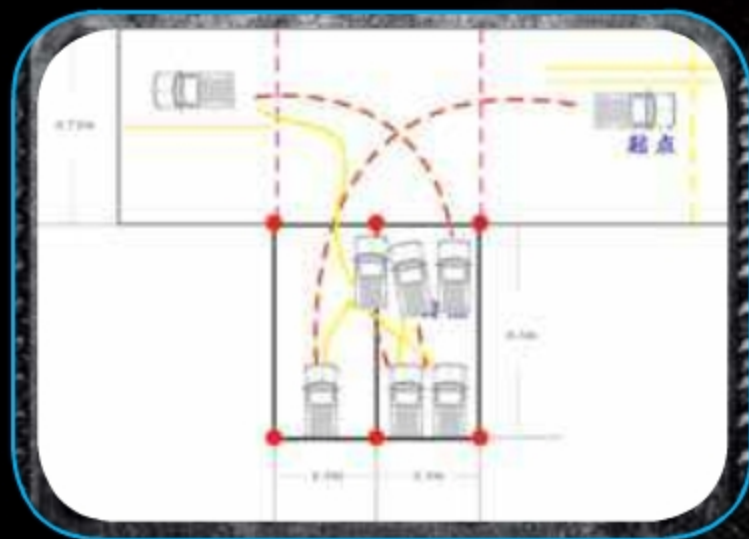

图2.5 桩考（移库）模型图

6 图文攻略

如果不出意外，桩考将是大家人生中第一次倒车经历，我们将它分解来看，其实是车辆并不是一起不就要转弯，学员们倒车经过一段直线，当车尾处在最右边的两根桩的延长线上的时候就开始向右打方向盘，车辆将行进一段半径为5米的四分之一圆弧，当车身与乙库门对准后回正方向盘，让车辆走直线入库。这一系列动作中最关键就是要掌握好打方向的点，而这个点可以用组成车库的桩作为参照物，车位与桩的距离从不同的角度看过去，位置是不一样的。学员们可以通过观察后视镜或者直接将脑袋伸出窗外观察，总之一定要记住开始打方向的点，然后悠然自得地将方向打死，车辆就会乖乖地进库了。面对移库时，大家可以在起步前就将方向盘往右打死，然后缓慢起步，然后就不用踩油门了，让车以最慢的速度行进。在车身偏离约45度的时候，尽快往左回方向，在车头接近中杆的时候停下来。这时车身基本上已经在另外个车位了，大家还有一退一进来调整车的位置，让它完全处于车位中央。最后的反手入库，同样参照正手入库时的操作即可。

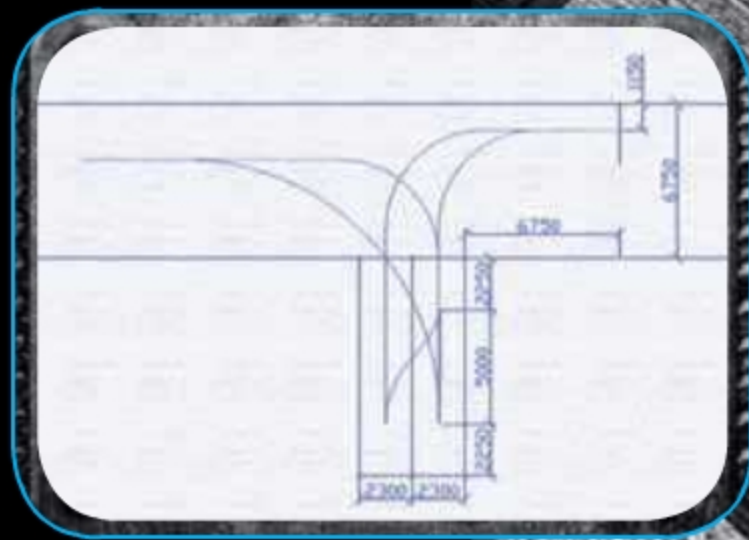

图2.6 桩考（移库）攻略

驾照考试项目三

坡道定点停车和起步通过方案分析

【摘要】坡道起步对学员们来说绝对是一道难关，它考验着大家的驾驶技术，连很多老司机都不一定能过。如果你不幸在进行场地考试或者是路考的时候面对这项考试，那恭喜你，幸好你是《Geek》的读者，幸好你正在看这篇文章。这项考试的目的是考核准驾驶员在坡道上驾驶车辆的技能，准确判断车辆的位置，正确使用刹车、档位和离合器，以适应在上坡路段停车和起步的需要。

★关键字★ 坡道停车 起步

1 问题提出

坡道起步是驾照考试的必考项目，在路上行驶的时候也是一项常用的技能，大家都必须勇敢地面对它。汽车要停止或起步其实都是不同作用力的结果，停车时刹车系统对车施加的阻力大于车辆的动力，车辆停止。发动机输出的驱动力克服各种阻力，车辆才得以起步。究竟各种力是怎样产生的，它们又是怎样相互此消彼长，让汽车保持不同的状态，我们都需要去分解。

2 问题分析

既然坡道的坡度，考试车辆的重量，发动机输出功率等要素我们都了如指掌，我们就可以得出汽车的阻力和牵引力，算出车辆在不同力的作用下停车或起步的状态。

3 模型假设

3.1 忽略一些因素

我们不得不承认，轮胎对地面的摩擦力，考试者的体重，甚至风等因素都会对考试造成一定影响，但它们的影响是非常非常小的，咱们就直接忽略不计了。尽管在这项考试中，学员们还需要控制轿车的停车位置，但是控制停车位置比起坡道起步来说太简单来，所以在本次分析模型中，我们不将会省掉这个部分，只考虑坡道起步部分。因此，在这个模型中我们只需要考虑车的质量（1100kg）、发动机输出功率等主要因素。

3.2 所有场地都严格按照规定尺寸修建的

按照相关规定，考试的坡道应大于或等于10%，坡长大于30m，道路宽度不小于7m，定点停车的杆距坡底大于1.5倍车长，也就是最少6.75m。考试场地的杆一般都设置在接近坡顶的地方，大家有足够的距离和时间来调整车身的位置和控制刹车距离。

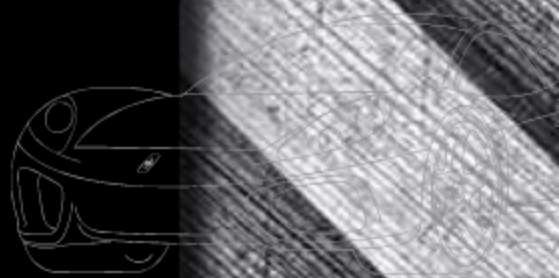
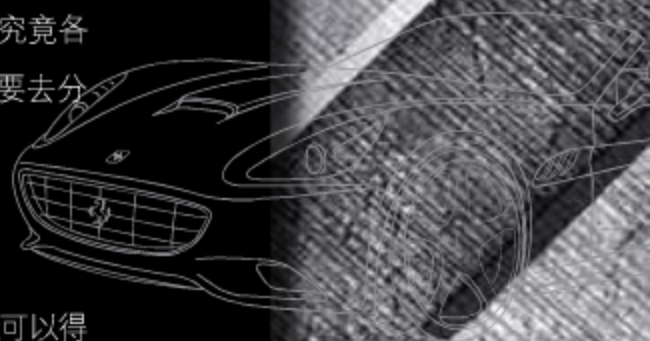
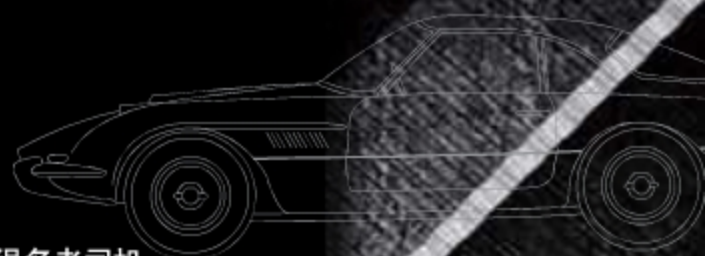

4 模型建立

模型描述

考试规定中，坡道起步的考试场地，坡度(P)不小于10%，坡的长度不小于30m。在这里，我们设定模型的坡度为10%，坡度的长度为30m(c边)。在现实生活中，坡度大都用百分比表示——指两点的高程差(a)与其水平距离(b)的百分比，但这在这里需要将用百分比表示的坡度换算成角度(α)。然后将汽车的重力(G)分解成沿着斜面向下的力(F1)和使车紧压斜面的力(F2)。当汽车产生的牵引力(F3)大于沿着斜面向下的力(F1)，那么汽车就会前进。所以当F1=F3时，汽车既不会向下滑，也不会前进，处于一个平衡状态。所以，根据平衡状态时的牵引力F3，再加上可以查询到的汽车变速箱齿比(3.45:1)、最终齿轮比(4.44:1)、轮胎半径(195/60 R14轮胎半径为14英寸，合0.36m)以及扭矩(60N/m@2000rpm)，就可以得出当时汽车的机械效率(即离合器工作的位置)。

5 模型计算

① 求坡的角度α

$$\because P = a/b \times 100\% = \tan \alpha = 10\%$$

$$\therefore \alpha = \arctan(10\%) = 5.7^\circ$$

② 求沿着斜面向下的力(F1)

$$\because G = mg = 1100\text{kg} \times 9.8\text{N/kg} = 10780\text{N}$$

$$\therefore F1 = \sin \alpha \times G = \sin 5.7^\circ \times 10780\text{N} = 1070.7\text{N}$$

③ 求机械效率

$$\because F2 = F1 = (\text{扭矩} \times \text{变速箱齿比} \times \text{最终齿轮比} \times \text{机械效率}) \div \text{轮胎半径}$$

$$\therefore \text{机械效率} = (F1 \times \text{轮胎半径}) \div (\text{扭矩} \times \text{变速箱齿比} \times \text{最终齿轮比}) = (1070.7\text{N} \times 0.36\text{m}) \div (60\text{N} \times 3.45 \times 4.44) \times 100\% = 42\%$$

由此可见，当汽车处于静止，即平衡状态时(前提是没有踩刹车或者使用驻车制动器)，汽车的机械效率为42%。由于离合器的位置跟汽车的机械效率成线性关系，所以当汽车机械效率为42%的时候，也是离合器踩到一半的时候，这就是传说中的半离合了。

6 图文攻略

考试时，大家首先要是左手握方向盘，右手放在手刹上，眼睛观察转速表。然后放心地踩油门，让转速达到2000转以上，这时车辆发动机的牵引力才足够大。并稳住油门，然后慢慢地松离合，当看到转速突然降低了，右手赶紧松开手刹，保持这个姿势，你就可以顺利起步了。某些教练会让学员们观察汽车的其他一些反应，比如车头微抬、车身微震等细节，《Geek》认为这些都不够可靠，毕竟每辆车的状况都不一样，我们可不想让大家把自己的命运搭在这些不确定的因素上。



图3-1 坡道定点停车和起步过程示意图



图3-2 坡道定点停车和起步模型图

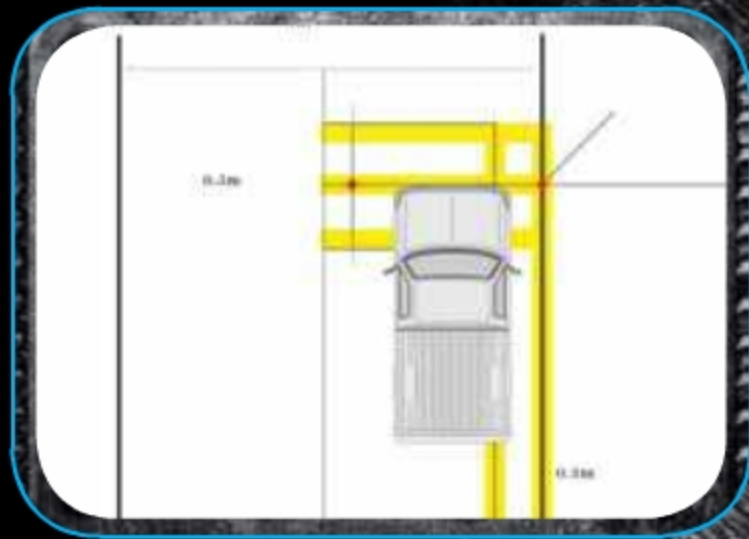

图3-1 坡道定点停车和起步攻略

驾照考试项目四

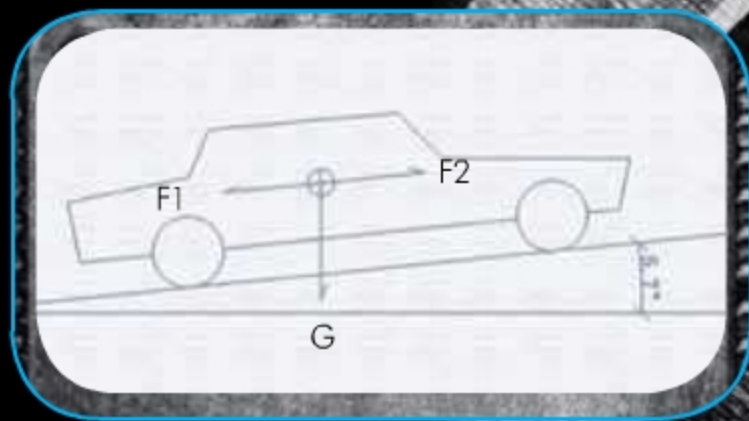
侧方位停车

【摘要】侧方位停车是在城市中越来越多见的情况，特别是在正规停车场车位逾见紧张时，很多地方都将原有的街道两旁划成停车位，成为“侧向停车位”。理论上讲，只要车位比车身长一点点（网上曾经盛传一辆福克斯停在两棵树之间，前后距离只有不到5cm）就可以将车停进去，当然，驾照考试可没有这样BT。大家放心，车位的宽度和长度都相当宽裕，只要在适当的时候打方向盘，一切皆有可能。

★关键字★ 考试 侧方位 停车

1 问题提出

侧方位停车这项考试看上去简单，但操作难度相当大。首先，考试规则对车辆停放的位置有严格规定。车辆必须停靠在车库前方，平行于路沿的地方，作为考试的起始地点。倒车过程中，车辆不能熄火，任何部位不能碰到车位四个角的杆。怎样才能顺利通过考试，正确的操作历程应该是怎样的呢？需要我们仔细地探讨。

2 问题分析

由于我国采用左舵右行，即方向盘在车辆左侧、车辆沿道路右方前行。因此考试也是要求停车入右侧车位，但同时由于驾驶位置是在车辆左侧，远离停车位，对于新手来说有一定难度。我们可以通过车辆和场地的尺寸计算出合理的角度和速度，找出一条最佳路线。

3 模型假设

3.1 车辆数据恒定不变

这个假设是相当必要的，除非车子撞墙或者被大货车追尾了，否则它的长、宽、高都是恒定不变的。此外，汽车的转向系统无任何偏差，为了便于计算，我们将所有数据去零取整。以国内驾驶考试中最常见的大众桑塔纳为例，我们假定它的车身尺寸为 $4.5 \times 1.7 \times 1.4$ (m)（实际为 $4.546 \times 1.710 \times 1.427$ ），轴距2.5m（实际为2.548m），前后轮距均为1.4m（实际为1.414m），最小转弯半径5m（实际为5.145）。

3.2 考试场地具体分析

按照该项目考试的规则，侧方位停车考试的场地依照车型的不同，车位长度是大型客车为1.5倍车长减1 m，小型车辆为1.5倍车长加1 m，其他车辆为1.5倍车长；车位宽是在车辆宽度的基础上增加80厘米；车道宽度为1.5倍车宽再加0.8m。

3.3 车辆的行进路线

按照考试的要求，在车辆开始倒车动作时，车辆就不能停止，而且也不能超过车位除进入边的另外三条边线。当然，如果最后停车时车辆未能停入车位中，也算是失败。因此，找到一条最不容易出错的线路是保证考过的前提。

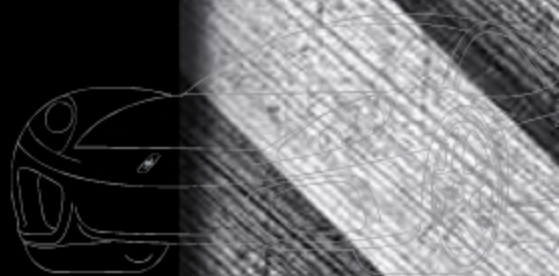
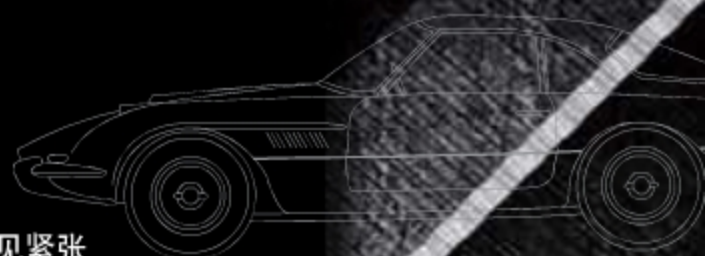

4 模型建立

模型描述

整个模型可以看作将一个小矩形从一个大矩形挪到一个中矩形的过程。为了保证整个过程不出错有几个地方是需要特别注意的。首先是汽车初始位置，也就是在开始倒车之前，汽车所停的位置。其次是汽车在倒车过程中于路边线形成的夹角。这两处做好后，整个侧方位停车就会变得相当简单。

5 模型计算

首先，学员需将汽车启动，并前行至停车位前，此时需保持车尾与桩杆在一条直线上，误差越小越好；汽车靠路沿约50cm。然后挂入倒档，在汽车移动之后迅速向右打方向盘，务必使汽车在最快的时间内与路沿形成45度夹角（45度角是为了保证车尾不轻易压线）。然后保持车辆直线向后移动，将车尾摆入车库之中。在车头进入桩杆所在的直线以内的范围后就可以向左打方向盘使得车头也进入车库之中。

使用以上方法需要找到一个极限的距离。已知条件如下，车长4.5m、桩杆宽 $1.7+0.8=2.5\text{m}$ 、夹角为45度，即是一个腰长为2.5m的等腰直角三角形。那么此三角形的斜边长度为 $\sqrt{2.5^2 + 2.5^2}=3.54\text{m}$ 。由于考试车辆的长度为4.5m，那么根据等腰直角三角形的特性，我们不难推导出车辆既要保持与路沿45度夹角，又能将车头顺利倒入车库的极限条件是车辆离以桩杆为腰的等腰直角三角形的斜边距离至少为 $(4.5-3.54)/2=0.48\text{m}$ 。

那么现在反过来看前面的步骤，在考前练习时，学员需要在极短的时间内将车辆与路沿形成45度角，并在自己通过桩杆时估算车辆与桩杆的距离是否大于0.48m。

6 图文攻略

因为侧方位停车不是驾照考考试的第一个项目，大家要先将车停在适当的位置，一般车尾超出车位前方的杆约20~50cm，车身离车为的外侧约20~50cm。这个位置就比较方便大家倒车了，先向右打死方向并保持住，然后缓慢地起步，不需要踩油门，先将车尾先倒进车位。当大家刚从左侧后视镜看到车位尾部内侧的杆时，立刻将方向盘回正，然后观察车的右前方，在车头接近杆时就向左打死方向，继续保持车辆缓慢地倒退，直到车身摆在车尾正中央了就停下来。大家也不用回正方向，因为等会儿开出去的时候就直接起步，同样不会碰到杆。不过大家还是要注意一些细节。一是要记得开启转弯灯，这在桩考时不会出现的要求，将会在考试时造成一些尴尬。总的来说，如果你倒桩都没有太大问题，侧方位停车也不会对你造成太多困扰。



图4-1 侧方位停车过程示意图



图4-2 侧方位停车模型图

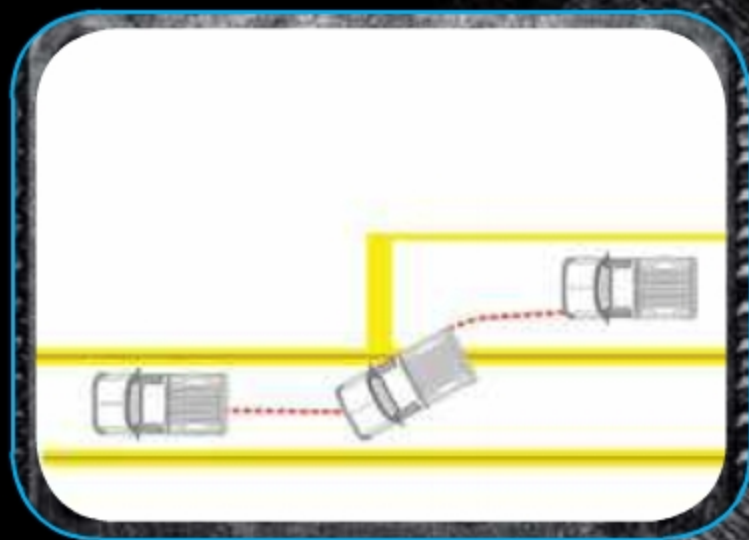

图4-3 侧方位停车攻略

驾照考试项目五

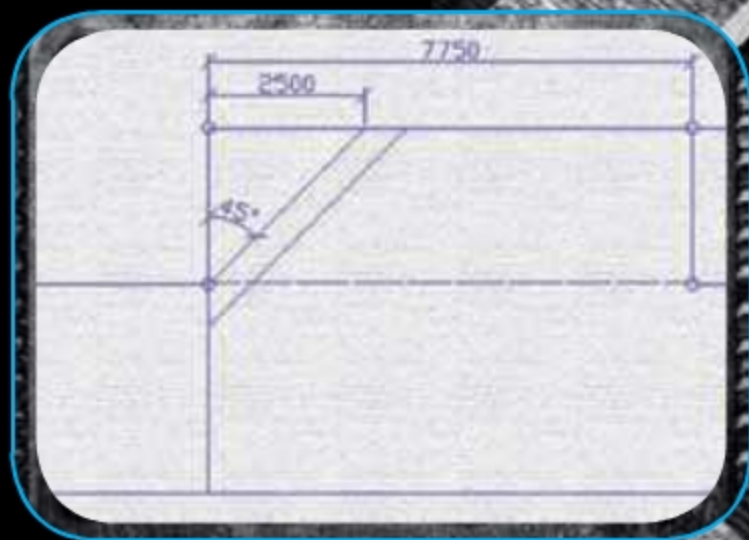
单边桥通过方案分析

【摘要】在场地考试中，单边桥是很有难度的一个项目。它考验的是学员们准确微调汽车方向的能力。在这个项目中学习到的技巧，在实际驾驶，特别是在诸如洗车店，修理厂这种狭窄的地方，或者遇到比较糟糕的路况时也是需要用到的。若大家是对越野有兴趣，单边桥更是必须要掌握的技能之一。在通过单边桥所需的技巧中，让车辆保持直线行驶和判断车辆行驶直线是否是直线的技巧是我们无法教给大家的，《Geek》能提供的，只是通过对场地的分析判断出正确的打方向和回方向的时机。

★关键字★ 单边桥 直线行驶

1 问题提出

单边桥是两个不在一条平行线上的直线障碍。要通过该考试科目，学员们需要用分别将汽车左侧的两个轮子压在左侧的直线障碍上通过，然后再将汽车右侧的两个轮子压在右侧的直线障碍上通过。在考试过程中，做到第一步并不困难，困难就在于车辆从左侧障碍上下来后，如何才能准确的压上右边的障碍。本文要讨论并解决的就是这个问题。

2 问题分析

要在车辆从左侧障碍上下来后准确的压上右边的障碍，首先需要将车辆从左侧移向右侧，然后将方向回正，保持车辆行进方向与右侧障碍的方向相同。要做到这一点，需要在正确的时间让车辆转向，并在正确的时间让车辆回正。转向的时间很好确认，就是车辆左后轮离开左侧障碍的那一瞬间，通过车身的倾斜与颠簸就能感觉出来。我们需要找出的，就是需要回正方式的时机。

3 模型假设

3.1 忽略一些因素

我们知道，汽车是用方向盘来控制方向的，而方向盘的转向是线性变化的。也就是说，我们无法瞬间将汽车从直线行驶切换到最小转弯半径的状态。但由于我们无法计算出学员们打方向盘的平均速度，因此在计算时默认车辆会直接进行最小转弯半径的状态。由此造成的误差，我们会留出足够的时间和距离让各位修正。

3.2 所有场地都严格按照规定尺寸修建的

按规定，小型车考试的单边桥是两根长度为3.75m，宽度20cm，高度8cm的障碍。两条障碍的水平线之间的横向距离为2.4m，远比我们的考试车辆——桑塔纳的轮距宽，因此需要学员们修正调整车身的位置并将其在上桥前摆正。左侧障碍的末端与右侧障碍的起点的纵向距离为7.5m。

3.2 轮胎与障碍的宽度

考试使用的桑塔纳轿车装备型号为195/60R14的轮胎，也就是说，轮胎的宽度为19.5cm，与障碍的宽度20cm非常接近。理论上讲，只要轮胎错开单边桥的桥面不超过10cm，轮胎就不会掉下障碍，不过这样的精确程度各位坐在驾驶室里的学员很难保证，因此我们忽略掉这个问题。所有的计算均以轮胎与障碍完全重合为基准。

4 模型建立

模型描述

考试场地的模型尺寸如前所述。学员们需要将左侧车轮完全压过左侧障碍，然后操纵车辆向右前方移动并修正方向，使车辆右侧两个车轮间的连线对正右侧障碍。之后保持直线行驶，让右侧车轮完全压过右侧障碍。考试完成。

5 模型计算

桑塔纳轿车的轮距为1.4m。如果学员在车辆左后轮离开左侧障碍的一瞬间开始，操纵车辆以最小转弯半径向右前方运动，车辆向右横向移动1m后，右前轮即与右侧障碍对齐。根据勾股定理计算，此时车辆后轮距离左侧障碍的前后距离为3m。因此右前轮与右侧障碍前端的距离为 $7.5\text{m}-3\text{m}-2.5\text{m}$ （车辆轴距） $=2\text{m}$ ，学员可以充分利用这2m的距离回正方向，使车辆右侧两个车轮间的连线对正右侧障碍。

6 模型验证

刚才我们计算出那个位于右侧障碍前端之前2m的点，就是整个单边桥项目的命门所在。当车辆位于这个点之前，学员们只需要拼命向右转向即可，一旦到达此点，就应迅速回正方向，并修正车辆的行进路线保证与右侧障碍平行。但是我们知道，车辆无法从直线行驶直接切换到最小转弯半径的状态，因此实际行驶的曲线绝对不会如我们计算的那样平滑。为了修正这个问题，可以在这一点上做一条与障碍垂直的辅助线，当车轮压住这条线时，学员就以同样的速度和角度向左打方向，即可修正这个问题。

7 图文攻略

先不说驾车过桥需要多少胆魄，单单就是上桥都非常考验新手的驾驶技术。在这个考试项目中大家最好挂到一档，当然你喜欢用四档甚至倒档过桥我也无话可说。学员们一定要在上桥前摆正车身，大家在平时练习的时候要多观察车轮的轨迹。《Geek》的建议是在上桥之前将车停住，在驾驶室内反复观察桥与车身的位置，久而久之就能形成操作习惯。一般来讲，通过第一个对大家来说基本上没有难度，当感觉到左后轮刚一离开桥面（感觉还是很明显的）就赶紧向第二个桥打死方向，经过其他项目的练习，大家很清楚，车辆将以最小的转弯半径逼近第二个桥。当车头的左前轮对准了第二个桥的时候大家就将方向盘往左打吧，此刻还有足够的距离（很负责任地告诉大家，这个距离足足有2m）保证后轮也能上桥。大家只管稳住方向盘，慢悠悠地过桥吧。



图5-1 单边桥过程示意图 图5-2 单边桥模型图



图5-3 单边桥尺寸

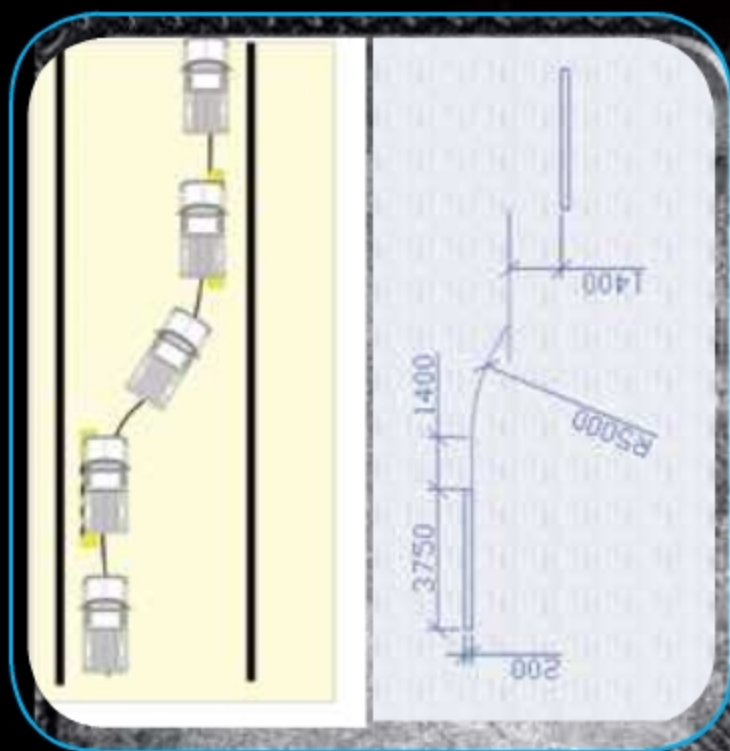

图5-4 单边桥攻略

驾照考试项目六

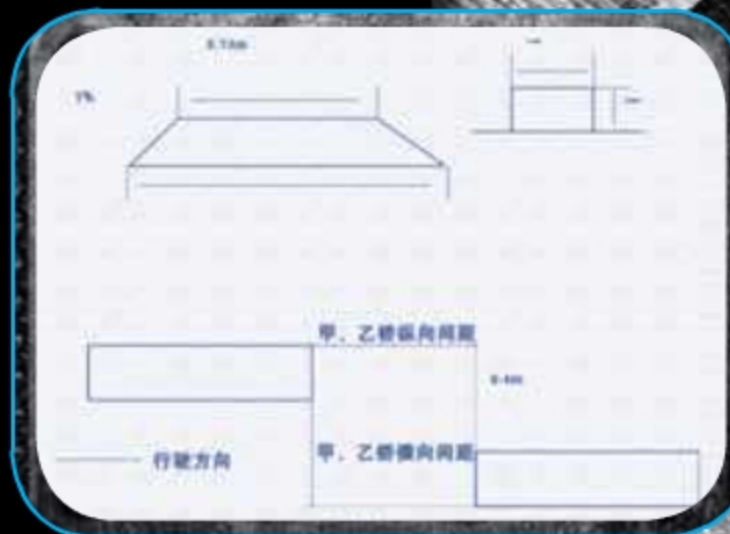
限速通过限宽门方案分析

【摘要】某些哥们甚至淑女们习惯在公路上见车超车，《Geek》可不推崇这种驾驶风格。不过，但是偶尔在正常行车过程中突然要变道或者绕过一个障碍物，那么大家可得足够重视这项考试了。限速通过限宽门有两个考点，首先就是限速，有关部门规定是要车辆必须以不低于20km/h的时速驶过这个场地。第二个就是限宽门，有三组仅比车身宽60cm而且不在同一直线上的限宽门在等着学员们。

★关键字★ 驾照 限速 限宽门

1 问题提出

在这个考试项目中，最低限速不是我们要解决的问题。大家只需要轻踩油门，车辆会乖乖地加速。车上有时速表，看见指针达到20后就稳住油门。问题的重点在于如何用最佳的方案通过三个限宽门，通过前两个限宽门时，车辆是沿着两个门的中点走直线的，车身的一半通过了第二个门后需要转向，对准第三个门的中点，然后沿着这条直线顺利通过第三个门，这个方向该打多少度？我们需要把它计算出来。

2 问题分析

很显然，这个考试项目的难度在于第三个限宽门，因为学员们可以在进入第一个限宽门之前先调好方向，让车头对准第二个限宽门的方向，这样车辆几乎是走直线就能通过这两个限宽门。但这也增加了通过第三个限宽门的难度，此时车身的角度是偏离它的，所以第三个门回方向的角度要大不少。学员们如何在3倍车长的距离内将角度调整回来，顺利通过第三个门，将是我们要论证的问题。

3 模型假设

3.1 车辆数据恒定不变

这个假设是相当必要的，考试规定车身任何部位触碰了杆（现在也是红外线了）就会Fail。学员们要非常了解车辆的尺寸、转向等数据。为了便于计算，所有数据都要去零取整。以国内驾驶考试中最常见的大众桑塔纳为例，我们假定它的车身尺寸为 $4.5 \times 1.7 \times 1.4$ (m) (实际为 $4.546 \times 1.710 \times 1.427$)，轴距2.5m(实际为2.548m)，前后轮距均为1.4m(实际为1.414m)，最小转弯半径5m(实际为5.145m)。

3.2 考试场地具体分析

有关部门对驾照考试场地有严格的规定。限速通过限宽门场地是非常标准的，路面宽度为7米，这样在进第一个门之前，学员们有足够的空间调整车辆的方向，并且将车辆提升到规定速度。限宽门由两根相距2.3m的红白相间的杆组成，由于杆是悬着的，它们被车辆任何部位碰到都会弹起来的。

3.3 车辆的行进路线一定是完美的

在我们的模型中，车辆一定是从每个限宽门的中间通过的，也就是说两侧反光镜与杆的距离是均等的，这样的路线才是完美的。

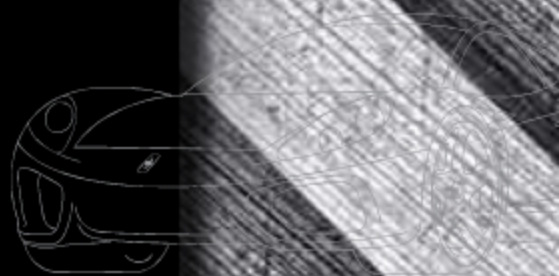
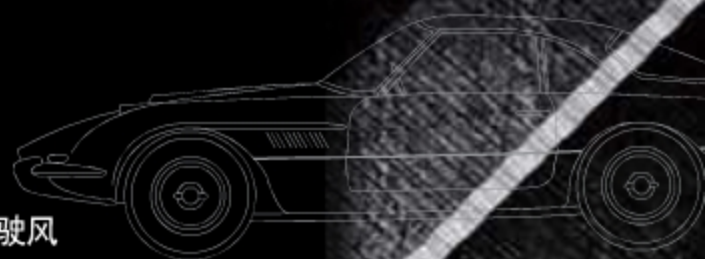



图5-2 限宽门示意图

4 模型建立

模型描述

这个考试场地的模型有两个要素需要说明。首先，由两根悬杆组成的限宽门仅比车身宽60cm，为2.3m，对学员们来说，这个宽度几乎是逼近了车辆通过的极限。另外，从俯视角度来看整个场地，它的长度为6倍车长，三个限宽门分别分布在起点、中点和终点，车辆将依次通过这三个限宽门，车身任何部位不能碰到杆。

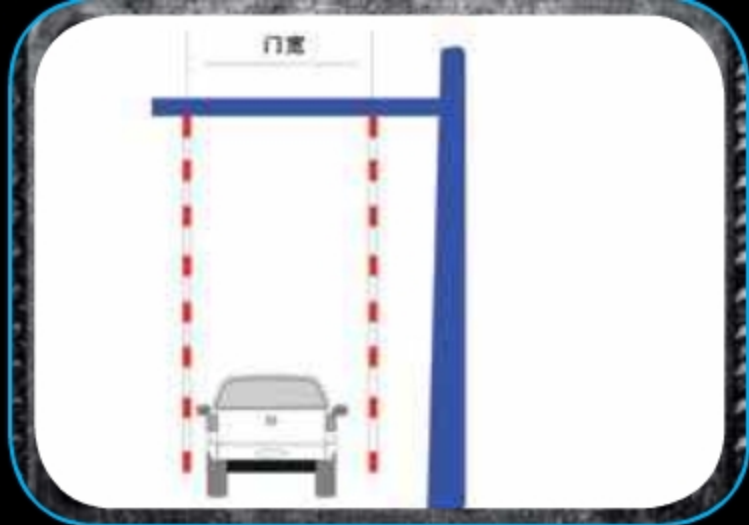
5 模型计算

在进行计算之前，咱们需要在找到1号限宽门与2号限宽门的中点，将这两点连接起来，然后以这两点之间的连线作协边，作一个直角三角形。由于限宽门的距离与宽度分别是13.5米与2.3米，所以咱们就可以通过直角与直角边求出两个锐角的角度。根据三角函数进行计算，该直角三角形两个锐角分别为80.3度与9.7度。同样，2号限宽门与3号限宽门之间组成的直角三角形的角度也可以根据前面的方法计算出来。将两连个相邻的锐角组成角的度数为80.3度+80.3度=160.6度。汽车在进入场地之前，只要正对1号限宽门与2号限宽门，在接近2号限宽门的时候，只要向右转向180度-160.6度=19.4度即可通过2号限宽门，并对正3号限宽门，这时候再回正方向即可通过该场地。

6 图文攻略

前两个限宽门应该不会给学员们带来多大麻烦。由于场地足够宽，学员们在进入第一个限宽门之前将车身驾驶到前两个限宽门中点的延长线上，这样只需保持这个方向就可以一气呵成地通过它们。当学员们看到在第二个限宽门的杆贴近车辆的B柱时就应当赶紧向右打方向，打方向的角度为我们此前计算出来的19.4度。这样，根据我们的精确计算，车辆将从第三个限宽门的中间穿过。不过这个角度在开车时是很难去感知，但学员们可以在练习时记住打方向盘的圈数（通常为1/3~1/2圈），即便没有打对，后面还有足够的距离来调整。另外，《Geek》奉劝各位在通过第二个门调整方向时微微收油减速，让车辆调整具备更多的空间，慢工才出细活嘛。



图5-2 限速通过限宽门场地示意图



图5-3 限速通过限宽门模型图

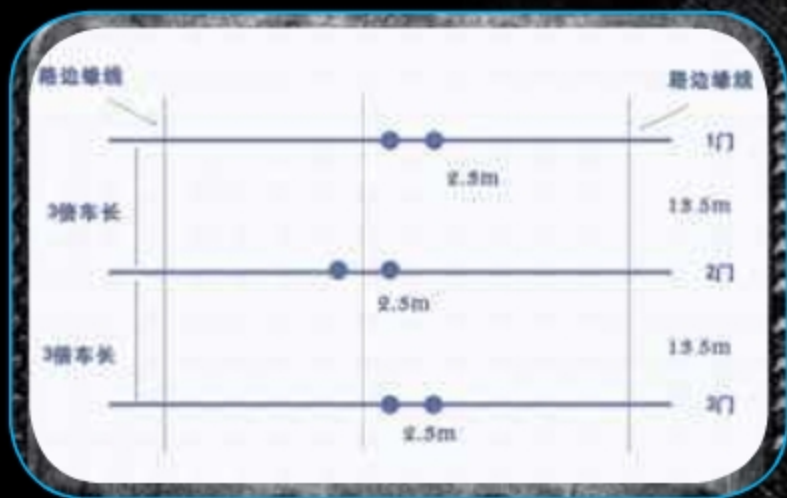

图5-4 限速通过限宽门攻略

驾照考试项目七

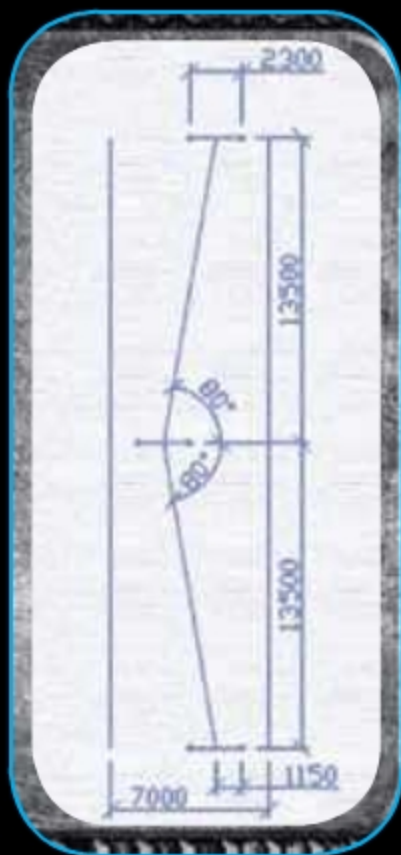
直角转弯

【摘要】去过地下车库的同学一定都被里面狭窄而幽暗的通道“震惊”过，这些通道不但窄，还大都是90度角，在里面穿行的难度相当大。有关部门为了锻炼学员们，特地在校地考试上设置了直角转弯这个项目，专门考量驾驶员对车辆的操控能力，这应该算得上是场地考试中最简单的一项测试了，好多人就因为抽中了直角转弯而兴奋不已。不过，咱们也不能掉以轻心。

★关键字★ 考试 直角 转弯

1 问题提出

由于直角转弯的场地在宽度和路面长度上都有严格的限制，学员们必须掌控好打方向盘的时机，因为如果打得太早了或者转向过度，车辆内侧会碰到突出角，如果打晚了或者转向不够就会超出外侧的边线，无论那种情况都是“杯具”。由于学员们对转向不够或者过度无法判断，我们只能计算出在什么时机以最小转弯半径（直接打死方向）能通过这个直角弯。

2 问题分析

车辆的行进轨迹是与直角相切的圆弧，不过相切的方式分别是内切和外切，打方向过早或者转向过度会超出内切的范围，打方向过晚或者转向不够，会超出外切的范围。我们有足够的数据和条件来计算出这两段圆弧，只要学员们掌控好时机，将车辆控制在这两段圆弧之间，就能够顺利通过考试了。

3 模型假设

3.1 车辆数据恒定不变

这个假设是相当必要的，考试规定车身任何部位触碰了杆（现在是更精密的红外线了）就“杯具”了。学员们要非常了解车辆的尺寸、转向等数据。为了便于计算，所有数据都要去零取整。以国内驾驶考试中最常见的大众桑塔纳为例，我们假定它的车身尺寸为 $4.5 \times 1.7 \times 1.4$ (m) (实际为 $4.546 \times 1.710 \times 1.427$)，轴距 2.5 m (实际为 2.548 m)，前后轮距均为 1.4 m (实际为 1.414 m)，最小转弯半径 5 m (实际为 5.145 m)。

3.2 考试场地都是固定的

有关部门对驾照考试场地有严格的规定。直角转弯场地的面宽度为 3.5 m，直角的两条边长度为 6.75 m，给车辆留出了足够的空间来过弯。我们的模型同样要求车辆以最完美的状态通过场地，即起点和终点分别在两个路口的中间点，车辆在任何时候离两边路沿的距离都是相等的。

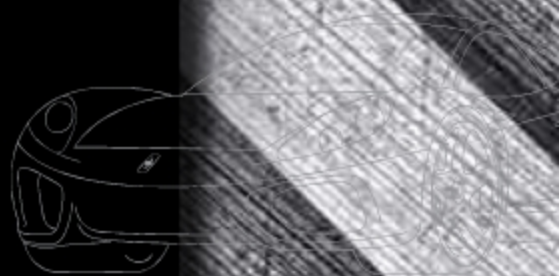
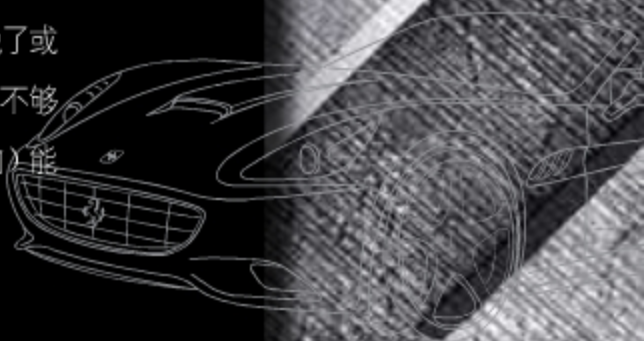

4 模型建立

模型描述

直角转弯的场地看上去非常简单，这是一个非常标准的直角转弯地形，相关部门规定路长等于1.5倍车长， $4.5\text{m} \times 1.5 = 6.75\text{m}$ ，而路的宽度为小型车辆的轴距加1米， $2.5\text{m} + 1\text{m} = 3.5\text{m}$ 。通过这个场地的难点在于车轮不能碾压到路沿。

5 模型计算

直角转弯的场地长度为6.75m，车辆的宽为1.7m，出弯时，车辆已经完全转过了90度，因此实际使用的长度为 $6.75\text{m} - (1.7\text{m} \div 2) = 5.9\text{m}$ 。我们已知车辆的最小转弯半径为5m（以外侧前轮计），完美通过90度直角道路时的理论行驶轨迹为半径为 $5\text{m} - 0.85\text{m} = 4.15\text{m}$ 的90度弧，其圆心应在通过左右两个90度直角顶点的延长线上。

如果车辆以外侧路沿为基准（外切），它距左侧路沿 $1.7\text{m} \div 2 = 0.85\text{m}$ 时，在直线行驶 $5.9\text{m} - 4.15\text{m} = 1.75\text{m}$ 之后将方向向右侧打死，即可通过该场地。如果车辆以内侧路沿为基准（内切），其圆心在右侧延长线上，距突出点的 $5\text{m} - (1.4\text{m} \div 2) - 0.85\text{m} = 3.45\text{m}$ 。突出点、圆心与右侧路沿上的垂足构成了直角等腰三角形，根据三角函数可以算出，该直角等腰三角形的直角边长约为2.44m。车辆若要靠右侧行驶，距右侧路沿必须大于 $5\text{m} - 0.7\text{m} - 2.44\text{m} = 1.86\text{m}$ ，在直线行驶 $3.25\text{m} - 2.44\text{m} = 0.81\text{m}$ 之后，迅速将方向向右侧打死，即可通过该场地。

6 图文攻略

大家别被我们复杂的计算过程吓住了，其实这个考试是非常非常简单的，老张的MM就是因考前没有练习，在几乎绝望的情况下抽中了直角转弯，完成惊天大逆转，顺利过关。我们已经计算出了车辆通过直角弯的极限值，在转弯之前，车辆距离左、右侧路的距离必须在0.85m和1.86m之间，并且必须沿直线行驶0.81m~1.75m之间打死方向才可以顺利过关。可以说这个灵活度还是相当大的，只要在规定的范围内打死方向，都能顺利通过。因此，学员们在练习的时候可以把弯道的内侧突出角或者外侧的突出角当做参照物，当车辆达到相应位置的时候打死方向，车辆就乖乖地通过直角弯了。当然，学员们最后别忘了在车辆与路沿平行的时候回正方向，只有走出了弯道的另一端，才算完整通过了这项考试哦。



图7-1 直角转弯过程示意图



图7-1 直角转弯模型图

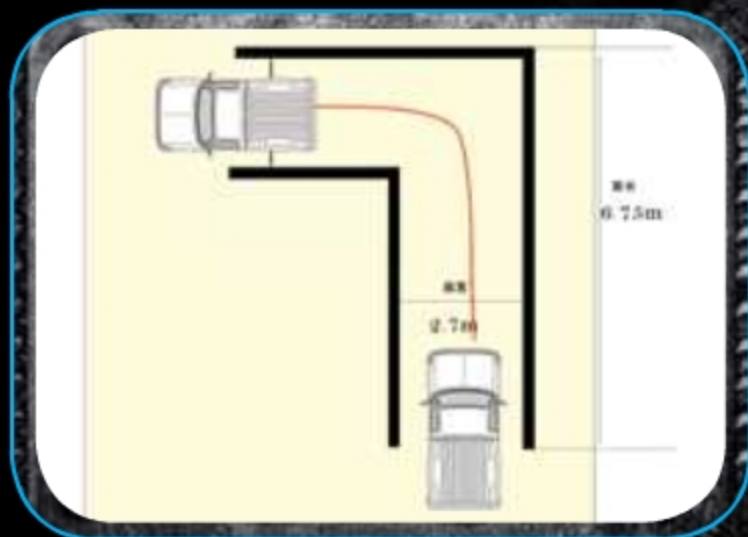

图7-1 直角转弯攻略

驾照考试项目八

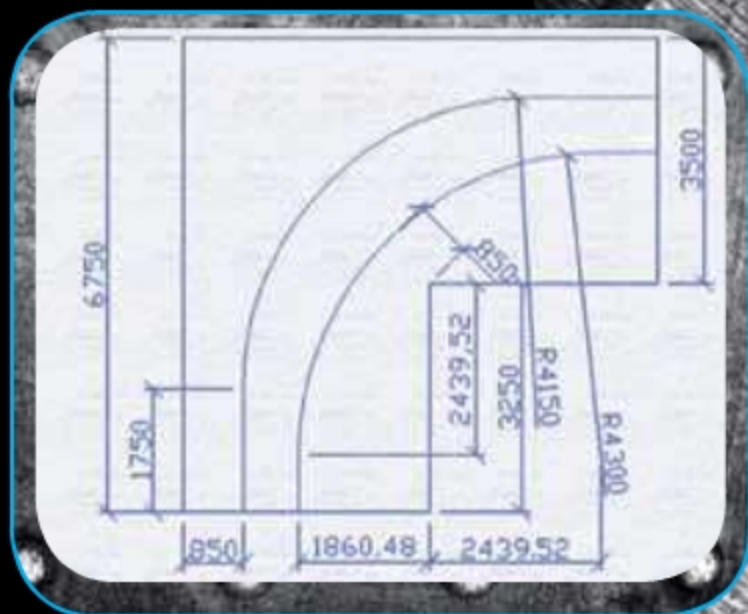
连续通过障碍物考试方案分析

【摘要】这个项目有个很直观的名称，叫压饼，主要是考核准驾驶员驾驶车辆通过连续障碍时，对车轮行驶轨迹和内、外轮差的判断能力。但大家可别真的去压饼啊，因为考试规则是途中压到了饼或者熄火都会被扣掉20分，不按规定路线行驶、中途停车都是直接挂掉。其实这个项目并不难，就是要求学员们驾车沿着铁饼的轨迹画出几段弧形而已，如果让一个酒后驾车的人去参加这个考试，说不定直接就通过了。

★关键字★ 考试 连续 障碍物

1 问题提出

很多学员往往会被连续通过障碍物这项考试吓住，考试时抽中他就抱怨自己运气不好。其实这项看似复杂的考试是循规蹈矩的，相邻三个饼的位置就相当于前面我们分析的限宽门一样是交错排列的。学员们只需要及时地回方向，车辆就可以通过。根据场地尺寸的限制，打方向的角度应该是多少，这就是我们要去探寻的答案。

2 问题分析

压饼需要学员们能够控制车速和灵活运用方向盘，控制车速很简单，起步后几乎不需要踩油门，就靠最低转速带动车辆前进就可以了。控制方向盘的难度就有点大了，通过障碍物的时候往往要求用户将方向盘从一侧打到另一侧，而且中间还要保持一段距离的直线行驶。好在每个饼的距离和位置相对来说都是固定的，因此打方向盘的角度也几乎是固定的，我们只需要算出这个角度就可以很轻松地通过6个饼。

3 模型假设

3.1 车辆数据恒定不变

咱们还是用桑塔纳考试，还是将所有数据去零取整，它的车身尺寸为 $4.5 \times 1.7 \times 1.4$ (m)，轴距2.5m，前后轮距均为1.4m，最小转弯半径5m。而场地上的障碍物位置都是根据车辆尺寸的来的。

3.2 考试场地都是固定的

这个场地的路面宽度为7m，每个圆饼的直径为0.7m，高0.06m，远小于车辆的轮距和最小离地间隙。考试过程中一共需要通过六个圆饼，其中第一个和第六个圆饼的中心点在道路的中心线上，第二到第五个圆饼的中心点偏离中心线1m。圆饼的间距为2.5倍的车辆轮距，由车辆的数据计算出来为6.25m。

3.3 车辆完美通过所有障碍物

这个考试项目中用圆饼充当的障碍物其实就是模拟了路上的窞井盖，谁要是倒霉碰上一个没有盖的窞井，结果是很悲惨的。因此大家一定要非常重视它，力求完美通过这项考试。

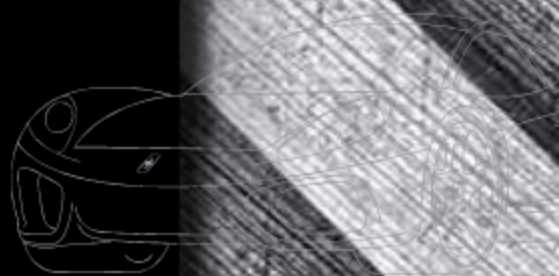
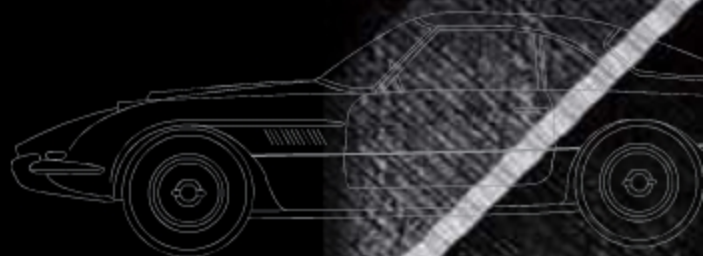

4 模型建立

模型描述

首先，大家尽可放心，这些圆饼的直径为0.7m，高度为0.06m，远小于车辆的轮距（桑塔纳1.4m）和最小离地间隙，要压上它们的几率是比较小的，虽然练习时你得出的结论可能刚好相反。饼的排列也有一定的规则，饼的间距为相邻两块圆饼中心点投影在路中心线上之间的距离，在C照考试中，这个距离为为2.5倍的车辆轴距，即 $2.5\text{m} \times 2.5 = 6.25\text{m}$ 。

5 模型计算

咱们将相邻两个饼的圆心连线作为斜边，路沿的平行线作为底边来构成一个直角三角形。由于咱们知道相邻两个饼的距离为6.25米，2号~5号饼分别往左右偏移了1米，也就是该直角三角形的两条直角边的长度分别为6.25米与 $1\text{m} \times 2 = 2\text{m}$ 。根据三角函数咱们可以算出两个锐角分别为17.7度与72.3度。因此，汽车从2号饼开始正对3号饼，必须在通过3号饼之后向右转向 $180\text{度} - 72.3\text{度} - 72.3\text{度} = 35.4\text{度}$ 才能正对4号饼。

现在，咱们回到1号饼与2号饼上来，由于2号饼偏移的距离为1米，因此它们组成的三角形的直角边分别为6.25米与1米。根据三角函数计算，两个锐角分别为80.9度与9.1度。汽车通过的时候，必须对正1号饼与2号饼，在通过2号饼的时候向左转向 $9.1\text{度} + 17.7\text{度} = 26.8\text{度}$ 即可对正3号饼。同样的道理，咱们通过其他几号饼的方法也与之相同，只是转向的角度有所不同而已。

6 图文攻略

具体地来讲，每个相距各为6.25m的铁饼对考试车辆的轴距2.5m来讲是相当宽裕的，不过，《Geek》还是建议学员们用一档低速通过，感觉车速过快时还可以用半离合减速。另外，大家最好是利用1、2号铁饼在一条线上的特点，摆正自己的车头，让自己的考试车辆直接通过1、2号圆饼。当前轮刚刚通过2号圆饼即将转弯的时候，学员们一定要观察下一个饼的位置与车头的相对位置，小编至今记得下一个饼在与自己的眼睛和车两个角的延长线上时就该打方向了，当饼没过了车辆的引擎盖，就需要回正方向了，然后又观测车头的另一侧，到了同样的位置又开始朝着它打方向。至于大家各自的视角看出去会是在什么位置，就靠自己去揣摩了。这样久而久之就会形成条件反射，到了这个时候就会打方向。用这种土方法，学员们可以顺利通过所有的饼。



图8-1 穿桩考试过程示意图



图8-2 穿桩考试模型图



图8-3 穿桩考试攻略

驾照考试项目九

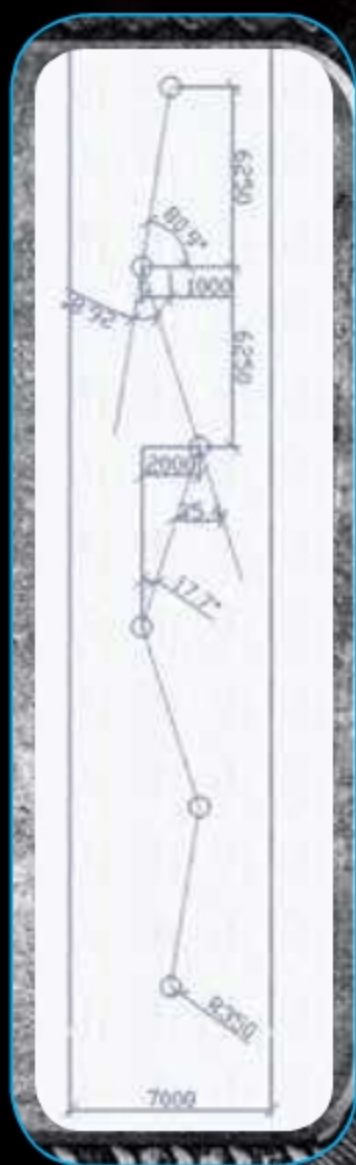
曲线行驶通过方案分析

【摘要】经过前面各种惊险刺激的考试，相比大家都已经非常淡定了吧。曲线行驶也是学员们喜闻乐见的一个考试项目，也是我们这次要推导的最后一个考试项目。曲线行驶顾名思义就不是走直线，而是一个完美的S型道路，像百米加减档、起伏路行驶这些在直线上进行的项目，我们根本就不屑于去分析。在这项考试中，只要大家保持充分的淡定，潇洒地打方向，胜利就在不远处对着你招手了。

★关键字★ 曲线 转弯半径

1 问题提出

这种S型道路有很多种通过方法，我们追求的最完美的方法是从道路的中间通过，一直保持车身跟两侧路沿的距离相等。由于道路的情况我们很清楚，它的宽度、圆弧（弯道）的半径、角度都是已知的，我们可以根据这些数据计算出那条完美路线。

2 问题分析

大家都看过赛车节目吧，车手们都采用完美的过弯方式：从外侧入弯道，再贴着内侧过弯，然后从外侧出弯。咱们可不能这样玩，胆子稍微小点的同学最好是一直沿着路中央通过，胆大心细的同学可以稍稍从外侧借道，这样就避免了手忙脚乱地猛打方向。我们将为两类同学分别计算出各自的通过极限值。

3 模型假设

3.1 车辆数据恒定不变

桑塔纳的数据大家都背得了吧？为了保险起见，我们再来重复一次。它的车身尺寸为 $4.5 \times 1.7 \times 1.4$ (m)，轴距2.5m，前后轮距均为1.4m，最小转弯半径5m。

3.2 考试场地都是固定的

路宽为3.5m，道路半径为7.5m。S形道路由四条圆弧组成，两条条圆弧的长度均是八分之三圆周，根据计算可知这些圆弧的角度均为135度。

4 模型建立

模型描述

曲线行驶的场地非常有趣，是由两个半径为7.5m的圆弧组成的，每段圆弧的长度为八分之三圆周，路面宽度为车辆宽度为3.5m。这两段圆弧组成了一个S形的场地。学员们驾驶车辆从弯道的一端前进驶入，减速换挡，以低挡低速从另一端驶出。行驶中不能轧弯道边缘线。



图9-1 曲线行驶过程示意图

5 模型计算

最佳的通过路线是车辆从道路中心进入，也就是距道路的圆心 $7.5\text{m}-3.5\text{m}\div 2=5.75\text{m}$ 的地方。由于桑塔纳的轮距为 1.4m ，因此 $5.75\text{m}+1.4\text{m}\div 2=6.45\text{m}$ 这一距离其实就是汽车通过该场地的最佳转弯半径。在汽车保持该转弯半径行驶，并转向 135° 之后，可以迅速往反方向打方向。同样，咱们需要将汽车的转弯半径控制到 6.45m 行驶，并保持该转弯半径转向 135° ，这样汽车即可通过考场。

由于道路的宽度为 3.5m ，事实上在汽车通过该场地的时候还有地方许多修正的余地。由于桑塔纳的车宽为 1.7m ，轮距是 1.4m ，因此通过该场地的最大转弯半径为 $7.5\text{m}-(1.7\text{m}-1.4\text{m})=7.2\text{m}$ 。而由于桑塔纳的最小转弯半径本来就是 5m ，因此通过该道路的最小转弯半径应为 $5\text{m}+(1.7\text{m}-5\text{m}-4\text{m})=5.7\text{m}$ 。除此之外，在汽车进入后半段道路之后行驶方向与前半段道路相反。如果学员们一开始是沿着道路的外延行进，在此之后就必须采用通过该道路的最小转弯半径。如果开始采用该道路的最小转弯半径通过，则与其相反。

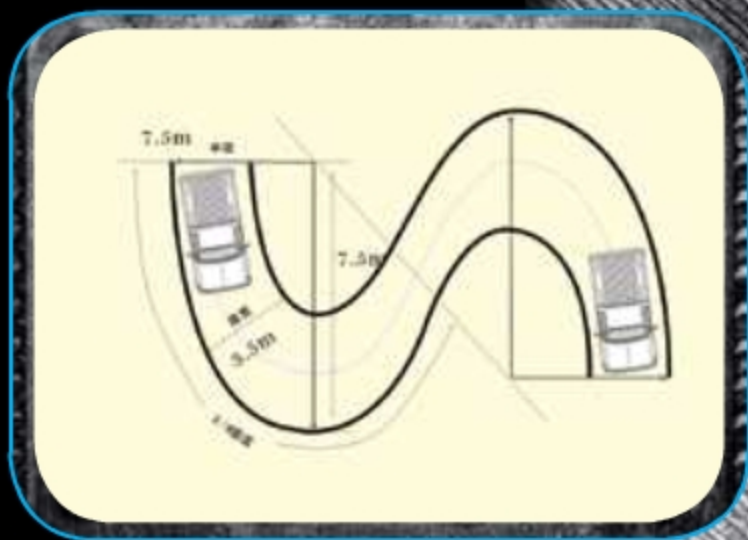
6 图文攻略

我们已经知道了最佳的通过方案是以 6.45m 的转弯半径通过曲线道路是最佳的方式，但实际上这个圆弧的圆心是看不见的，大家只需要时刻观察并调整车身，让它保持在道路中间即可。为了更轻松地通过考试，也有更多修正的余地，我们建议在进入弯道的时候尽量靠近外圈，转弯过程中，学员们要尽量保持车身在道路的中央。为了确保这一点，学员们可以从挡风玻璃和后视镜观察车身离路沿的距离，一般以大于 0.3m 为佳。在弯道的尽头一定要回正方向出弯。在行驶过程中，低速、匀速是两个大的方针，因为路面并不算窄，只要方向盘打得不太出格，基本上都能顺利通过这一考试。至于喜欢玩漂移的Geek，这里也是一个不错的试手环境， 3.5m 的路宽，八分之三个圆周的弧长，且还有一堆人盯着你看你有没有挤轧路边缘线的环境，将速度提升到七十码吧，让我们看看未来的漂移之王长什么模样。当然咱们承认这只是一个笑话，不过老师傅用三档过这个弯道绝对不成问题。G



图9-2 曲线行驶模型图



图9-3 曲线行驶攻略

修订历史

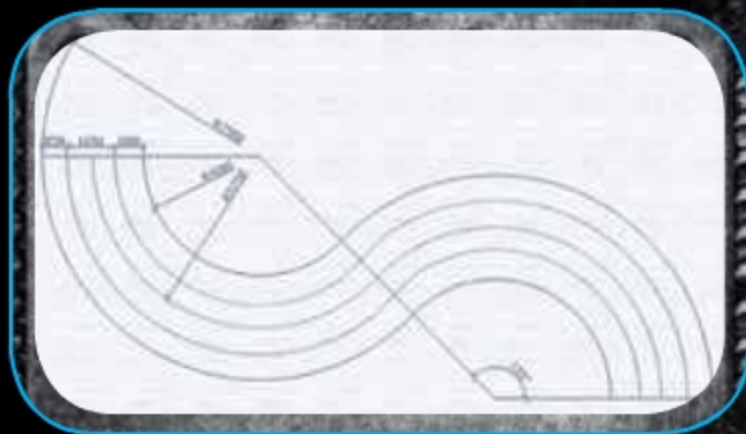
JAN 06 2010 V1.0 老张、馒头初建模型

JAN 20 2010 V2.0 老彭完善模型，地主、饭桶、东少、老妖等人添加推导过程

FEB 04 2010 V3.0 老张添加图文攻略

FEB 10 2010 V4.0 《Geek》编辑部全员参与，分工协作

参考文献

- [1] 《场地驾驶训练及考试技巧》
- [2] 《驾校考试示意图》

交通工具的迷思

文+图 || 是非非

现代都市就像一部高速运转的大型机器，我们都是其中的零件。每天朝九晚五，无论是早上像头牛一样地出门上班，还是下午像条狗一样地踏上归途，除了周末，日复一日，从不停息。想来也是，无论是面对复杂的职场关系还是微妙的家庭关系，似乎只有在家和办公室的路上我们能得到片刻的喘息，能将负面情绪及时消化，投入到工作的热忱或家庭的温暖中去。然而，就是这个陪我们朝夕相伴又默默无闻的上下班交通，我们似乎从来没考虑过关于它的问题。《Geek》今天要说的，就是那些关于交通的事。

轻轨组：老彭 地主

公交组：老朱 老妖

自驾组：苦瓜 东少

小黄组：晓晓

骑车组：老张 外援

起因

话说在《Geek》编辑部内，每个人上班的方式都不同。比如地主由于房产众多，且都在轻轨沿线，因此对轨道交通抱有莫名的好感；淡定的老朱因为离公司不远，因此公交车就成了他的主要交通工具；囧囧的小苦瓜由于买了自己的小车，现在连从自己家到公司坐什么车都快忘了，而只记得哪有加油站以及停车场；晓晓因为天生是个懒虫，经常赖床，为了不迟到，号称在重庆市内快过法拉利的小黄（TAXI）便成了她的御用交通工具；至于老张，本来是一个阳光般的男孩，经常从家里骑自行车来公司，但最近也悄悄加入了汽车的行列，不过老张还时常怀念那种头顶日月迎风骑行的岁月。就是因为有了交通工具选择上的不同，每当有到某某地方的话题出现，众编辑就会对使用哪种交通工具更科学而争个面红耳赤。在发生过太多这样的争执后，咱们秉持着实践出真知的道理决定实际测试一次。

然能通过延迟下班来避开高峰期，但估计没几个人愿意这样做，毕竟下班不积极，思想有问题嘛。

有了主角和演出时间没有舞台可不行，还得给主角们确定一条线路，一条能模拟正常上下班而又能包含所有交通工具的线路。经过仔细推敲，最终决定将测试路线定在由重庆人民大礼堂到杨家坪的这条路。起点设在重庆人民大礼堂广场中央，终点设在杨家坪西城天街UME电影院大厅处。

当然，选择这条路线是有原因的。首先，这是条重庆主城区内的主干道，上下班高峰期人/车流量都相当大，有较强的参考价值。此外，尽管这条线路能容纳下所有的交通工具，但却都有前提条件的。比如轻轨虽然在重庆人民大礼堂有站，但是却需要走上相当长的一段路，这与轨道交通的特性是符合的。轨道交通就是通过确定一条合理的路线，并覆盖沿线的居民。虽然我们潜意识

里觉得轻轨是最方便的，因为至少它不会堵车，但实际上这是因为我们都没计算从家公司到轻轨站所花的时间。

对于公交车来说，它最大的优势是覆盖面广，从城市的一角到另一角都能通过它到达。但公交车的缺点也同样明显，那就是覆盖面广是靠线路多所堆积出来的，我们经常需要转车才能到达目的地。此外公交车也是上下班高峰期堵车的最大受害者。

至于自驾车和自行车来说，从哪开始问题都不大，对它们来说只是需要找个停车场而已。而小黄则表示毫无压力。测试前，大家在重庆人民大礼堂广场集合，而饭桶则先行独自前往终点UME电影院。测试开始时，众编辑同时从广场出发，各自乘坐所选择的交通工具，到达目的地后由饭桶一人记录到达时间，这样就能避免时间上的误差，反正就是看谁先到。

测试方案

既然要测试，就得有个周全而又贴近实际生活的测试方案。首先是参与测试的交通工具，就像前面所说的，轻轨、公交车、小黄、自行车、自驾车这五种人民群众喜闻乐见的交通方式便成为了本次测试的主角。

既然要贴近生活，还有什么比朝九晚五的上下班更适合呢？不过在选择测试早上还是下午测试时发生了一点争执，好在最后大家一致决定测试下班高峰期。之所以作出这样的决定是因为，早上要是想避免堵车，完全可以通过提前出门来达到目的；而下午下班虽



测试过程

话说某个风和日丽的下午，众编辑按时来到了重庆人民大礼堂，为了表示自己必胜的信心，小苦瓜还买了一对奥尔良烤翅补充体力。测试开始前众人纷纷对自己所在小组的测试结果进行了预测，只有淡定的老朱和老妖表示无压力，一切随缘。本来自行车组的老张由于买了汽车导致体力急剧下降，因此他找来了朋友当作外援，这需要说明一下。

本来说好下午5点准时开始测试，可是由于众编辑实在是忍耐不住了，在时针指向16点53分之际，测试正式开始。只见自驾组的苦瓜飞快地跑向停车场，她很快，不过还有更快的。只见晓晓从集合地点小跑到路边，就有一辆空小黄飞驰而来，晓晓顺势上车绝尘而去，这一



切不过仅仅花费了10秒。另外一路，老彭和地主冲向了轻轨车站，不用管他们了，除非发生恐怖袭击，否则他们的成绩是相当固定的。至于自行车组的那位兄弟，现在已经看不见身影

了。对了，还有一组很淡定，就是公交组。老朱和老妖商议后决定，与其转车这么麻烦，还不如走路到下一站去坐能直达公交车，于是他们两个淡定地走了。



外援资料

陈陶

道路玩家单车俱乐部

地址：重庆市渝北区两路镇双龙大道265号

电话：023-86006610



测试结果

| | 自行车 | 小黄 | 轻轨 | 自驾组 | 公交 |
|------|--------|--------|--------|--------|--------|
| 出发时间 | 16点53分 | 16点53分 | 16点53分 | 16点53分 | 16点53分 |
| 上车时间 | 16点53分 | 16点53分 | 16点58分 | 16点56分 | 17点05分 |
| 下车时间 | 17点15分 | 17点12分 | 17点13分 | 17点26分 | 17点29分 |
| 到达时间 | 17点15分 | 17点17分 | 17点22分 | 17点31分 | 17点43分 |
| 总耗时: | 22分钟 | 24分钟 | 29分钟 | 38分钟 | 50分钟 |





结果分析

此次测试的结果有点出乎意料，一直以来被寄予厚望的轻轨仅排名第三；排第一的是不怎么被看好的自行车；而小黄发挥它的实力，仅稍落后于自行车排名第二；公交车不出所料排名最后，只是苦瓜的自驾组看来效率不怎么高。造成这种结果的原因是什么呢？让咱们来分析分析。

首先是上车时间，之所以加入这个时间点的记录是因为不是每种交通工具都能做到即停即上，有一定的时间消耗是正常的。从结果来看，自行车从一开始就进入到了行驶状态，这还是在我们预料之中的。而小黄居然也能在10秒之内进入状态则有点运气成分，就下班高峰期来说，能顺利拦到小黄绝对是看人品，至少这次测试时，晓晓的人品还不错。到了轻轨组，这次老彭和地主是真的拼了，平时大概要走10分钟的路程，他们这次硬是咬牙把时间缩短了一半。至于自驾组，他们走到停车场交费拿车花了3分钟，算是比较快的了。而公交组几乎就是悲剧的代

名词，老朱和老妖花了整整12分钟才踏上公交车。12分钟是什么概念？是自行车全程总时间的一半多。

然后是下车时间，设置这个记录点的目的和上车时间实际是一样的，就是想得出在路上所耗费的时间。自行车由于天生的特性使得它的到达时间就是总时间，几乎没在路上耽搁，总共耗费了22分钟。小黄的成绩相对较好，上下车之间总共用时19分钟，之所以排名第二，是因为UME电影院的大厅没有公路，小黄没法直达。轻轨在途中只花了15分钟，是本次测试的所有交通工具中最快的，排名第三。自驾组在途中花费了30分钟，排名自然不会靠前。虽然公交组24分钟的途中耗时比自驾要少，但最后依然排名垫底。

或许有明白人已经发现问题了，怎么途中时间的多少和最后的排名对不上啊。没错，这就是关键的所在了。自行车虽然整个在途时间不咋地，但是它几乎没浪费任何时间，不管是堵车还是从车站到终点的

距离等，都没对它产生任何压力。因此虽然它在途时间不怎么样，但依然赢得了最后的胜利。有了自行车的例证，我们就不难分析出其他交通工具的状态了。小黄的途中成绩非常不错，在起点也没耗费什么时间，但是在下车后到终点这段距离还是耗费了5分钟，因此成绩自然也就落后于自行车了。而轻轨更是被走路去车站和下车后走到目的地这两段距离害得不浅，途中成绩最好的它由于在这两段路上耗费了14分钟，以至于最后只能排名第三。自驾组的问题在于找车位停车要耗费一定的时间，不过它30分钟的在途时间也太慢了，甚至比公交车还慢。这倒不是小苦瓜开得慢，而是东少为了获胜指挥小苦瓜走了一条看上去很快的远路。至于公交组嘛，这完全就是正常成绩，能遇见的天灾人祸都遇见了，不管是堵车、红绿灯还是目的地到车站的距离，都让公交组耗费了不少时间。

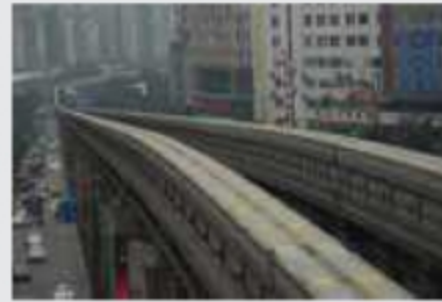

轻轨组在路上



公交组在路上



自驾组在路上



小黄组在路上



骑机组在路上

当然，如果咱就以这个测试当作最后的结论未必又显得太武断。之所以能出现这样的测试结果是有它的偶然和必然性的。这条全程约12公里的路线是一条说短不短说长也不长的路线。由前面的测试环境，我们可以合理推理出如果路线继续延长，最后的胜利者极有可能是轻轨，因为一旦轻轨在途，那么它几乎不会受任何外界因素的影响。只要路线足够长，轻轨在途中所累积出

的时间优势完全能抵消它在车站和目的地之间这段距离所耗费的时间。而排在轻轨之后的应该是小黄或自行车，之所以将这两者并列也是有原因的。通常情况下上下班几乎很难出现超过马拉松的距离。只要距离不长到令骑车的人精疲力尽的程度，自行车就能保持相当的竞争力，因为它几乎不会受路面上其它外部因素的干扰。小黄最大的优势在于其不要命的行车方法（至

少重庆市内是这样的），在路面环境不是太复杂的情况下，小黄的威力是不可小觑的。排名第三的就非自驾车莫属了，为什么？因为即便开车已经到达了小黄那种头文字D的境界，但是你得找车位停车啊，和即停即走的小黄可没法比。至于垫底的嘛，毫无悬念——公交车，作为一个公益性的交通事业，咱就别抱怨太多了，它能正常运行就很不错了。



文+图 || 赖毛

食品标签背后的真相

——冲进超市，抓起一袋牛奶，付款之前你看不看包装？

当然看！你当我傻啊，肯定要看生产日期和保质期，我可不会花冤枉钱买个过期产品。

——包装上印了“复原奶”、“鲜牛奶”，你选哪个？

鲜牛奶。复原奶听着就不如鲜牛奶新鲜。

——那鲜牛奶、纯牛奶还是纯鲜牛奶？

嗯～，纯鲜牛奶，又纯又鲜，应该好点吧。

——那要巴氏鲜奶还是常温鲜奶呢？

嗯～～，我知道巴氏奶是用巴氏灭菌的方法灭过菌的，常温奶应该也灭过菌吧，常温奶听名字好像可以不用放冰箱，常温奶吧。

——那要高钙还是低脂的？

高钙的。不对啊，牛奶本身不就是补钙的吗？怎么还有高钙的……

晕吧，这正是“你不说我还知道，你一说我倒糊涂了”。晕的肯定不止你一个，本来清楚状况结果被包装搞糊涂的肯定也不止你一个。这就是厂家所谓的“差异化”营销，一个牛奶弄出几十个产品，让消费者有“更多”选择。它们究竟有多大差异，是不是让我们这些“上帝”选择更多了？



为什么需要食品标签？

让我们看看权威机构——国家质监总局与农业部联合下发的《关于加强液态奶标识标注管理的通知》：当牛奶的原料中不纯粹是新鲜奶源，全部或部分使用了奶粉复原乳时，要标注“复原乳”，并要在产品配料表中如实标注复原乳占原料的具体比例；以生鲜牛乳为原料，经巴氏杀菌处理的巴氏杀菌乳标“鲜牛奶/乳”（杀菌温度72℃到85℃，牛奶营养成分损失较少，需冷藏，保质期一般只有1到2天）；经瞬时高温灭菌处理的超高温灭菌乳标“纯牛奶/乳”（杀菌温度135℃到140℃，牛奶营养成分损失稍多，常温保藏，保质期达30天至8个月）。这一规定自2007年1月1日起实施，这就是曾经令多少牛奶巨头惶惶不可终日的“禁鲜令”。此令一出，莫敢不从，随后几个月内整个牛奶江湖肃静一片，已是后话。



此刻我们感受到了有关部门不再是个神秘的部门，所以大家不要一味地抱怨政府不作为。不过正所谓道高一尺，魔高一丈，牛奶巨头又开始新一轮的“差异化”——高钙、补锌、低脂、益智……。不只是奶市场如此，放眼整个食品江湖，几乎所有虾兵蟹将都套着种种头目——低热量、高蛋白、纯天然……。身份骇人，那个阵势让人觉得无论什么东西都可以拿去献给始皇帝当个灵丹妙药。只是我等经过苏丹红、三聚氰胺、孔雀石绿等一番化学知识的科普，“今年过节不送礼，送礼只送XXX”、“好吃你就多吃点”的狂轰滥炸以后，渐渐回归正常，不再是一个神枪手——被人指哪儿打哪儿。食品企业为了吸引眼球，在宣传中噱头百出；购物人为了做个明明白白的消费者，在各种推介中去伪存真，双方为实现各自利

益最大化的这些行为都无可厚非。作为制定游戏规则的执行者，本着公平交易的原则，在这场斗智斗勇中还是比较偏向相对弱势消费者的，因此有关部门规定食品包装必须印有标签，对标签的内容、文字也都有明确规定。现在拿起我们的放大镜，对食品标签一一解密。

食品标签的范围

首先明确一下哪些食品是必须要有标签的——“预包装食品（经预先定量包装，或装入/灌入容器中，向消费者直接提供的食品）”。这下清楚了吧，翻译过来就是有外包装的食品。所以你在购买散装食品时没有看到标签就不要大惊小怪了，人家给标签那是送你项免费服务，没有也是情有可原。不过这里面的东东就比较多了，一些不法商贩把过了期的包装食品拆去包装后当成散装的卖也不是没有。《Geek》不是说所有的散装食品就不能吃了，那种情况毕竟还是少数，只是提醒你在选购这些食物时多留点意，看一下是否新鲜、有无异味。那么食品标签包括哪些呢？——“食品包装上的文字、图形、符号及一切说明物”。

食品标签的基本要求

“标签上的内容要清晰、醒目、持久、通俗易懂，不能贬低其他食品或违背科学营养常识，不得以虚假使消费者误解或以欺骗性的文字、图形等方式介绍食品，不得利用字号大小或色差误导消费者，不得以直接或间接暗示性的语言、图形、符号，导致消费者将购买的食品或食品的某一性质与另一产品混淆……”原来规定得这么清楚，以前还以为是没文化的厂家随便找个更没文化的广告公司一起瞎编广告词，顺手把标签也给标上了。现在看来情况并非如此，国家对标签是有严格规定的，厂家是这些规定的直接使用者，肯定比我们消费者更清楚标签应该如何标识才符合要求。但实际情况是：我们看到不少食品上的标签完全可以作为“伪标签”的范本——哪条规定都违反了。面对这种情形，不好说它们就是假冒伪劣产品，也不能一味指责政府监管不严（与标签的夸大宣传相比食品本身的安全可能牵扯了这些部门更多的关注；而且数以万计的商品前仆后继地上架下架，可能还没监管上就被市场淘汰了），谁叫我们还在社会主义初级阶段呢，体系、制度、市场都还不成熟，只能发挥



Geek精神自己识别吧。原则把握一个：尽信书不如无书。对于正面看到的图片、文字不要一股脑相信，对于侧面或背面的配料表或营养成分表就要睁大眼睛看仔细了。让我们说说食品标签到底要看什么！

食品标签的解读

食品名称

这个比较好理解，但玄机却很多。就我们开篇提到的牛奶名称，花样繁多吧。除了牛奶以外很多食品都存在类似的情况：比如果汁饮料（含有水果原汁）、果味饮料（不含水果原汁，由香精、甜味剂、酸味剂等调配而成），酸牛奶（纯牛奶发酵制成，具有较高的乳成分，蛋白质含量 $\geq 2.9\%$ ）、乳酸菌饮料（以酸奶为原料，加入一定量的水、糖、果汁、香精、稳定剂等辅料，调配均质后制成，含有一定数量的活性乳酸菌，但乳成分相对较少，蛋白质含量 $\geq 0.7\%$ ）。这个问题怎么办呢？就算我们知道其中几个名称的差别，但食品名称都是厂家自己定的，说不定他们又弄些新名称出来，总不能我们为了吃几瓶饮料先去把所有定义、概念背下来吧。当然不能用这种傻方法来应对厂商的种种花招，其实食品标签已经给了我们最好的办法来解决这个问题，且看——配料表。



配料表

这就相当于给食品袋做了个X光，把食品的本来面目给清清楚楚展示在消费者面前，当然是不少厂商比较纠结的地方。根据规定“各种配料应按制造或加工食品时加入量的递减顺序一一排列”，这就

有两层意思：一是所有的食品配料都必须标识出来，二是排在前面的是食品的主要成分，越往后添加量越少。同时，可食用的包装物也需在配料表中标示，比如糖果表面的糯米纸。举个例子吧，比如你买到一瓶八宝粥，食品名称是“桂圆莲子八宝粥”，标签上的图片是一碗热腾腾的八宝粥里装有整粒饱满的桂圆和莲子，感觉应该是以桂圆、莲子为主要成分的八宝粥吧。看下配料表：水、米、白砂糖、麦仁、红豆、绿豆、花生仁、薏仁、桂圆肉、莲子、安赛蜜。这下明白你买的是什么了吧，这个桂圆莲子八宝粥里的红豆、绿豆、花生肯定比桂圆、莲子多，桂圆、莲子的含量也就比安赛蜜多点。可能大部分人买食品时习惯首先看食品名称，然后是生产日期、保质期。可以说生产日期、保质期属于食品安全问题，由于政府对这一块管理力度的加强，我们看到的绝大部分食品都是在保质期内销售的。而配料表则是食品性价比问题，更多的体现出食品营养的高低，要做个精明的消费者，更要多多看看配料表上的信息。



还有一点是让我们消费者高兴，厂商郁闷：“食品添加剂等应标示具体名称”。以前很多时候，我们可以看到包装上印有甜味剂、酸味剂、防腐剂、着色剂……天知道这些是什么东西哦，就拿甜味剂来说有蔗糖、果糖、果葡糖浆、安赛蜜、甜蜜素、阿斯巴甜、纽甜等等（2008年12月刊《Geek》有介绍），其中甜蜜素在日本、美国、英国等国家是禁用使用，中国允许在规定的添加量范围内使用，纽甜是天然防腐剂，对于它的添加量没有限制，但它的价格自然比甜蜜素高出不知多少倍。由此可见，以前的厂家标个“甜味剂”真是

有些官方回答记者提问的味道，让我们知道了等于不知道。现在就再也不能这样糊弄消费者了，必须清楚地标示出具体使用的是哪种添加剂，不信你可以仔细研究一下食品包装袋上的配料表。

净含量和沥干物（固形物）含量

这就是除包装外，食品的重量（固态食品）或体积（液态食品）。如果是固液都有的，比如菠萝糖水罐头（净含量500克），就必须标示出其中沥干物的含量（菠萝块：不低于280克或是不低于56%）。



制造者、经销者的名称和地址

现在的集团公司越来越多，这就意味着越来越多的食品可能是同一种产品，但会在不同的地方生产。还有就是一些品牌食品公司，他们的销售量太大，而自有的加工能力又不足，在不准备建厂的条件下就会委托一些其他的食品工厂代工，就是我们常听说的OEM。在这种情况下，他们就必须要在食品标签上清楚地标示出谁是产品的经销人、谁是加工者，这样一来一旦出现纠纷或是食品安全事件，就能够分清责任关系，同时也便于厂商进行产品召回。题外话一下：大家不要一听到召回就认为该食品厂有问题，以后坚决不能买他家的食品。大家都是文化人，都知道概率这个东西，偶尔的偏离正常几乎是不可避免的。当有一天，当事者发现问题以后，及时提醒消费者不要进行消费，这恰恰是负责任的表现。我们在做个明智的消费者的同时，也应该是理智的，要鼓励生产商敢于自揭其短，不是制造高压环境让生产者不敢暴露问题、一味隐瞒，最后承担严重后果的不仅是生产者、销售商，也有我们自己。



日期标示、贮藏说明

日期一般有两种标法：一是生产日期，一是保质期。这种全国人民都知道的事就不多说了。只是大家注意一下贮藏条件，保质期的判断都是与特定的贮藏条件相关的，如果不按标签上的贮藏条件存放食品，食品在保质期内发生变质厂家是不会赔付的。还有就是乙醇含量10%或10%以上的饮料酒、食醋、食用盐、固态糖类可以不标示保质期，原因是这类食品由于成分特殊不会引起微生物腐败。



其他强制标示内容

除了上面提到的内容是国家强制规定必须标示在食品标签上，还有以下内容也是必需的：产品标准号（国产食品应标示企业执行的标准号和顺序号）、质量（品质）等级、是否辐照食品或转基因食品。其中辐照食品、转基因食品由于科学界还未能对它们的安全性达成一致意见，所以要求将其标示，供消费者自己选择。强制标示内容也有例外，比如包装面积<10cm²时，就只用标示名称、净含量、制造者（或经销商）等信息。



进口食品

以前国外食品带着一身洋文可以在国内销售，现在不行啦，只要进来的产品都要说中国话。要求在包装上贴上中文标签，信息包括：名称、成分、净含量、生产日期或保质期、原产国/地区名称、中国代理商/进口商/经销商名称和地址。



特殊膳食用食品的标签

以上我们提到的是大众食品，还有一类食品称为“特殊膳食用食品 (foods for special dietary uses)”——为满足某些特殊人群的生理需要，或某些疾病患者的营养需要，按特殊配方而专门加工的食品。哪些是“特殊人群”呢，比如孕妇、婴儿；哪些是“某些疾病患者”呢，比如糖尿病人、贫血病患者。

这类食品的规定更为严格，首先不能标示对某种疾病有预防、缓解、治疗或治愈的作用，什么“返老还童”、“延年益寿”、“抗癌治癌”这些童话世界的词汇更不能用了。但可以声称某种营养素对维持人体正常生长、发育的生理作用，比如“铁是血红细胞的形成因子”、“叶酸有助于胎儿正常发育”。这种声称的营养素作用必须有公认的科学依据，可不能你自己说在试验室琢磨了两个月就发明出来，然后找个侯××就铺天盖地打广告了。

特殊膳食用食品除了一般食品必须强制标示的内容外，还必须标示能量和营养信息。从他们的消费对象我们也能看出，这部分人对能量和营养都是有特殊要求的，因此这种标示是非常重要的也是必要的。能量就是该食品含有多少热量，注意一下单位，有的是每克含有多少，有的是每100克含有多少，有

的是这一袋/盒有多少，至于能量是如何计算出来的，有兴趣的同学可以从今年2月刊的《Geek》上得到解答。

营养信息就是按食品的最本质内容进行标示：蛋白质、脂肪、碳水化合物、维生素、矿物质等等，比如全麦面包的成分/配料有：小麦粉、水、白糖、植物油脂、奶粉、酵母、盐（这些内容就是配料表中标示的信息）。然后把这些配料分解成营养成分，比如小麦粉——碳水化合物、蛋白质，白糖——碳水化合物，植物油脂——脂肪……。最后把所有的蛋白质、脂肪、碳水化合物……加到一起，就构成了营养成分表。如果有兴趣，你在Google中输入“营养成分表查询”，可以方便地找到各种食物的营养成分，甚至有公司专门开发了此类软件供营养师或配餐师使用。

在特殊膳食用食品标签上可以标“低能量”、“低脂肪”、“无糖”，但这有严格规定，比如固体食品的能量≤170kJ/100g，液体食品的能量≤80kJ/100mL才能声称是低能量食品；固体食品所含脂肪≤3g/100g，液体食品所含脂肪≤1.5g/100mL才能声称是低脂肪食品。和配料表的功能一样，要想知道详细的营养信息，就要仔细看营养成分表才能识别出是否是真正的“低能量”、“低脂肪”食品。除此之外，食用方法和适宜人群也是特殊膳食用食品所必须标示的，详细到每日或每餐的食用量。明白了这些规则，我们就能一眼看穿那些所谓的“营养食品”到底有没有料。



后记

食品问题与每个人的生活休戚相关，为自身健康着想，我们不得不去关注它。

《Geek》再次号召各位Geek：拒绝忽悠，从食品开始！

地主级商务手机

地主作为《Geek》编辑部的大腕，他的手机当然得选大品牌、高级货，加上他还有炒地皮、国际贸易等副业，业余时间有大量的Business和schedule要处理，因此他的目标锁定在商务手机上。于是oAsis给他推荐了两款：

诺基亚E72

E系列一直是诺基亚主打的商务系列，E72在去年底正式取代E71成为诺基亚最高端商务手机。它依旧采用有自动光线调节功能的QVGA屏幕和QWERTY键盘，新加入了电子罗盘、光学导航键和动作感应装置，可以实现翻转静音等功能。此外，E72还具备完善的无线应用，包括WLAN、蓝牙和WCDMA/GSM网络。加上外形更加圆润，采用拉丝金属面板和机身的镀铬装饰条让它看上去更大气、高雅，符合地主所代表的高阶消费人群独特的气质和品位。



诺基亚 E72
价格 2750元



COMS升级为500万像素，算是进入了主流的水平，可以拍摄640×480像素的视频。本来地主还指望着用它给女明星们拍艳照，但是E72没有采用卡尔·蔡司认证的镜头，虽然同样支持自动对焦，但成像效果还是打折不少，特别是色彩还原和微距拍摄都不如E71表现得出色。E72的电池跟E71一样，都是BP-4L，容量为1500mAh，待机时间通常为5天左右，根本达不到官方宣称的15天，地主语重心长地对我说，认真你就输了。



将电源开关设计在手机顶部也算是诺基亚的传统了，这样可以有效减少因误碰了电源开关而造成意外开关机的尴尬。3.5mm的耳机接口方便用户将原装耳机更换为自己喜欢的耳机，比如地主钟爱的森海塞尔IE8。机身左侧保留了microUSB数据和microSDHC存储卡插孔，不用的时候还可以将它们遮挡住。地主将自己的16GB存储卡插到E72上，直接就识别了，加上E72支持USB2.0高速传输，地主一直把它当做闪存盘，并夸奖它挺好用的。



《Geek》认为诺基亚手机的QWERTY键盘设计功力还是不够，排列得太过紧密，地主按过以后觉得不太爽。而且常用的数字键居然在最中间，单手拨号相当不方便。另外，在E72上输入标点符号比较麻烦，总的说来，E72的键盘继承了前辈E71的所有缺点。好在E72的光学鼠标（Optical Navi Key）为它挽回了一些面子，灵敏度和舒适度都比此前的导航键好多了。地主说，我不在乎键盘难不难用，因为我的很多Desk Works都是交给秘书在做，我就喜欢用光学鼠标这个范儿。



E72集成了全新的Nokia Map 3.0，机身内置了电子罗盘和GPS接受器，再加上A-GPS（基站定位）的辅助，定位精度进一步增强。此外，E72通过WCDMA适时更新地图，导航时可以实现语音播报，但如果在只有EDGE网络的地方就“杯具”了——地图更新慢。地主试用过后说了一句耐人寻味的话：跟Google Maps比起来，Nokia Map还有很长的路要走。



E72采用成熟的S60第三版平台，在AMR11处理器（主频高达600MHz）和250MB的RAM协助下，系统响应时间更短，多任务运行也更流畅，视频播放能力也得以增强。E72的今日界面除了显示电子邮件、日程表、WLAN状态外，还集成了很多常用的功能。S60的另一个好处就是拥有数量庞大的第三方应用程序，必装的包括搜狗输入法、Opera浏览器、来电防火墙、CorePlayer等，让地主使用起来得心应手。



黑莓 9700

价格: 3450元

黑莓 9700

目前国内能买到的最高端黑莓机型就是9700,作为BOLD 9000的升级版,它不但将轨迹球改进为光学触摸板,更是将屏幕分辨率提高到480×360像素,让E72的320×240像素屏幕掩面泪奔。9700还是黑莓的第三款支持WCDMA网络的手机,内置WLAN、蓝牙和GPS。让老张、东少等还在用8300的莓友口水流了一地,但苦于口袋中没有银子,只能黯然神伤。但地主只说了一句,我买两台好了,一台拿来用,一台摆在办公桌上观赏。



颗LED灯补光,以适应更多拍摄环境。9700配备1500mAh的锂离子电池,待机时间可达到一周左右,难怪地主上次去欧洲出差一周都没带充电器。

黑莓的设计师深谙商务用户低调中求奢华消费理念,机身正面采用黑色的ABS工程塑料,光洁度相当高,侧面则是类似橡胶手感的材质,防滑耐脏,电池盖表面附着一层真皮,手感舒适,机身边缘采用镀铬装饰条,处处都显现着独特的品位。9700采用320万像素的自动对焦摄像头,有一



9700的键盘设计绝对是一大亮点,数字键分布在左侧,适合单手操作。按键虽然排列得也比较

紧密,但按键上的凸起设计能有效减少错误操作。黑莓手机键盘的另一大特点就是每一个字母键都可设置快捷拨号功能,长按即可拨打预设的号码,适合在开车时使用。黑莓QWERTY键盘的每一个键都兼有两个作用,并设计有Alt键(功能类似PC键盘的Shift键),编辑邮件或短信时输入符号、数字都非常方便。此外,9700使用了光学触控板,比轨迹球更灵敏、准确。地主含着泪说,用了9700我才知道什么叫手感,什么叫便捷。



9700的接口设置和E72是一样的,都是主流的3.5mm耳机接口和microUSB数据/充电接口,可以和绝大多数手机通用数据线、充电器,而且将9700直接连接到电脑上就可以充电,地主就不会再为忘记带充电器而烦恼了。9700机身的左右两侧各设计有一个快捷键,右侧的是拍摄键(采用类似相机快门的两段式设计),左侧的默认是语音拨号功能,用户可以凭借自己的喜好更改为其他功能的快捷键。9700也支持最大容量16GB的microSDHC存储卡,只是它的插槽设计得很古怪,居然是斜插进去的,取的时候大家可得小心了,要是存储卡弹不见了可就杯具了。

9700已经升级为最新的5.0操作平台,这个酝酿了近两年的全新平台有诸多改进。主菜单界面都是半透明的,所有功能图标都重新设计过。其他改进还包括集成了最新的QuickOffice套件,可以阅读和编辑Office2007文档;更生动的聊天对话式短信界面;短信群发功能(4.5平台用户泪流满面)以及中文联系人拼音缩写查找功能。连系统默认的字体也成了类似微软雅黑的ClearType字体,看上去美观了许多。地主连声称赞:我很满意!



虽然黑莓的第三方应用程序数量无法跟S60相比,但地主常用的软件一个也不缺。比如QQ、Windows Live Messenger、Skype等IM软件都有黑莓版本,此外还有电子书、RSS阅读器、天气预报、炒股、航班查询等软件,够地主折腾好长时间了。另外,Google和Opera等公司也专门为黑莓平台推出了相应的软件,地主可以通过OTA(Over The Air)方式直接从网上下载并安装黑莓程序。另外在说一句,5.0平台不存在任何程序不兼容的问题,可以放心使用。

看完老张对两款手机的介绍后,地主陷入了深深的沉思,究竟选哪一款好呢?这让地主纠结了。最后,地主索性将两款手机都买下了。一周后,他养成了用黑莓收发邮件、接打电话,用E72拍照、听歌的习惯……



联想TD版O1

文=Railgun 图=刘畅

3G了,《Geek》的饭桶、东少等人纷纷换机换号,不过机都是苹果、HTC等国际巨头的WCDMA手机,号都是中国联通的186。为了体现对国产3G制式的支持,《Geek》这次就请来了TD-SCDMA制式的首款oPhone——联想O1,带着各位体验一番中国移动G3的威力。



要了解oPhone手机,首先要从OMS(Open Mobile System)说起。OMS是基于Linux内核,采用Android源代码,由中国移动通过开放手机联盟深度定制的手机操作系统。OMS与Android既相似又不同,所以O1能运行G1的大部分软件,但又不能百分之百兼容。



价格: 2500元



采用大号触摸屏、支持全触控操作的手机在造型上其实都差不多,能体现各自设计特色之处主要在一些细节上。O1的机身棱角分明,全身上仅有4个机械按键(还有两个隐藏的虚拟按键),一个miniUSB接口。它和iPhone一样简洁,但比iPhone硬朗得多,大概可以用“科技的时尚感”来形容吧。



电容触摸屏已经逐渐成了主流,相对于传统的电阻触摸屏,电容屏的可靠性和耐用性高,对多点触控等复杂的手势可以提供完善的支持。O1的3.5英寸HVGA(320×480像素)电容屏就很不错,色彩艳,显示细,对手势的反应也很灵敏,不过有时候灵敏得过头了。《Geek》友情提醒,接电话的时候千万不要把耳朵贴在听筒上(最好是用蓝牙耳机打接电话),否则等到挂断电话的时候,你可能会发现O1自动运行起了某个游戏。总的说来,O1在触控操作方面还是做得比较理想的,用户体验已经很接近iPhone了。

TD版O1除了背面的主摄像头,在正面也增设了一个小摄像头用于视频通话,不过由于始终出现“网络阻塞”,我一直没能体验到用O1和饭桶的iPhone 3GS进行视频通话是何种感觉,实在是

遗憾啊。至于背面的500万像素摄像头,支持自动对焦并带LED闪光灯,在硬件上算是“中规中矩”,不过O1内置的拍摄软件功能太简单了,它只支持整个画面的整体对焦,完全不能发挥出自动对焦功能的优势。好在O1的拍摄效果还是比iPhone强那么一点点,给人了一丝丝的安慰。



O1配备了624MHz的CPU,理论上自带8GByte或16GByte的闪存——不过这部O1没有这种配置,必须装了microSD卡才能用,否则照片、视频等多媒体资料都无法保存。O1的CPU处理能力比初代iPhone和G1都强了不少,所以在启动程序时几乎没有延迟,而且O1比iPhone之类的“洋手机”更强是内置本土化的CMMB(China Mobile Multimedia Broadcasting)模块。只要拔出机身右上角的天

线，就能接收当地的数字电视信号，操作方便，信号稳定，效果出色，让我们随时随地都能获得观赏CCTV的快感。另外，关于大家都关心的Wi-Fi功能，TD版的O1给出了肯定的答复——它支持Wi-Fi/WAPI双重标准，算是比较完美地绕过了这个难题，而Wi-Fi定位功能更是一个创举。



O1的UI由中国移动的专业设计团队主持设计，其视觉效果直逼G1和iPhone，可以说是有史以来最华丽的国产手机UI。O1支持动态屏幕切换、半透明Aero效果、立体效果、震动反馈，更难得是



切换过程也十分流畅。不过我觉得最有创意的是O1的解锁界面，锁屏后，只见一个蓝色荧光的“O”在屏幕上飘来飘去，完全没有iPhone那种滑屏解锁按钮，你得把跳动的“O”拖到下方空缺的“O”框才能开锁。据说十个人有九个人第一次都不能瞬间解锁，当然《Geek》众编辑都不是在那九个人之列的。



关于O1的评测，想必各位已经见得不少了，这里就重点讲讲它在3G网络下的应用。中国移动G3的政策是升级不换号，2G和3G网络无缝衔接，前提是你的手机支持TD-SCDMA网络。只需在网络设置中选择“TD优先”或“仅限TD”，就能在有TD网络的时候享受高速上网的快感了。内置的中国移动定制软件除了常见的快讯、飞信、号码管家、音乐随身听之外，还有新打造的在线软件下载商店MM——Mobile Market。MM就像iPhone的App Store或G1的Android Market一样，提供软件、游戏、电子书、音乐、视频等应用供iPhone下载，同时还集成了中国移动网上营业厅服务，可谓相当的便捷。由于MM的下载是不计流量的，所以我借此测试了一下中国移动3G网络的下载速度：一般情况下通过TD网络下载一个4MB大小的软件大约需要120秒到200秒的时间，与之对应的EDGE网络下载时间至少需

要10分钟。此外，通过内置的手机视频客户端观看央视手机台的免费节目也相当流畅。虽然这个数据不具有代表性，但不管怎样TD网络的下行速度相对EDGE优势还是很明显的。

如果嫌MM中的应用数量太少、收费太高，那么你完全可以使用91phone开发的“OMS应用中心”。这个简直就是山寨版的Android Market，目前提供了近千个免费的iPhone应用（绝大多数移植自Android软件），并在不断更新中。当然，O1目前的系统版本仅为OMS 1.0，在升级ROM之前还跑不了为OMS 1.5开发的软件，同时很多需要调用内置传感器API的软件（如指南针、水平仪等）也无法正常运行。看着无数个有趣的程序和游戏，却没法玩，甚至连个好用的GPS定位软件都找不到，这还真是“杯具”啊。



最后来说说O1的价格吧：2010年年初，不含合约的裸机价格在2500元左右；如果承诺在网两年且每月最低消费208元，那么中国移动就“免费”给你一台O1。对于那些每月话费在100元以上的用户来说，这个补贴方案还是比较靠谱的。《Geek》最后提醒一句：入手了O1之后别急着3G，最好是先选一款G3资费套餐，否则你就等着月底高额的数据账单吧。



文+图 || 沉默之沙

汽车加油口应该在哪边？

各位同学看到这个问题的时候，可千万别觉得《Geek》很无聊。其实，这个问题困扰了地主好几个月。事情是这样的，几个月前地主就打算买辆汽车来代步，可选来选来选去，却总是因为这样或那样的原因停留在车型选择阶段。比如加油口应该在汽车的哪

一边这个问题就让地主很是纠结，经常就此彻夜查阅资料，并不断重复重复再重复地骚扰从《Geek》其他编辑。所以为了让地主能睡得安生，也为了让《Geek》广大编辑有条活路，咱们现在就来研究一下加油口究竟应该在哪边？



通过调查中咱们可以发现，基本上欧美系汽车的加油口都在车的右侧，而日系汽车的加油口几乎都在车的左侧。对于这样的结果，相信许多对小日本的道路情况稍有所了解童鞋立马就会意识到——加油口设置的位置取决于靠哪侧行驶。因为欧洲国家大多采用的是靠右行驶（大多数欧洲人就日不落帝国不算欧洲这一观点达成了广泛的共识），而日本这个变态的国家采用的则是靠左行驶。也就是说造成加油口在不同方向这一问题的根源是在靠左或靠右行驶上面。这样的结论看上去似乎很有道理，可是Geek在这里虽然不忍心，但是也只能对这些不明真相的群众进行当头棒喝——你们错了！事实上也有日系汽车的加油口也在车的右侧，比如日产出的大多数车就是这样的。既然如此，前面做出的结论就被无情地推翻了。

那么加油口到底应该在那边呢？这话还得从汽车被发明的那几年说起——当年本茨发明的汽车不过三辆正三轮摩托而已，真正有4个轱辘的汽车，就现在看来不过在马车的基础上改装出来的——无非是将汽油机、油箱、排气管……一大堆零件挤进马车中的一个狭小空间中。当时的交规还不完善，允许这种非法改装车是上路。即便是这样，当时对汽车这种新生事物有购买力的，不是皇亲国戚就是奸商大款，反正一句话都是有钱的主。这群有钱人怕什么呢？他们与地主差不多，怕的就是有钱没命花啊！排气管那么高的温度，油箱中的汽油又是那么容易点燃，两者靠得那么近，坐在汽车上完全不是享受，简直就是如坐针毡啊。这就好比抱着一个炸药包在熊熊燃烧的火炉旁边烤火，指不定什么时候高温就将炸药包引爆了，这群有钱人纷纷表示压力很大！为了避免这种情况的发生，照顾这群有钱人的情绪，设计师想尽了办法，最后就做出了规定：油箱与排气管不能在汽车的同一侧。时间一

长这条规则也就约定俗成了汽车设计的标准——但凡是油箱在左侧，那没得说排气管肯定在右侧。这个规则从欧洲大陆传到了英伦三岛也就入乡随俗了一次，全部都给反了过来。而当小日本发家的时候信奉拿来主义，在学造汽车的时候也从英国师傅那里直接照搬了这一套，所以日系汽车的油箱就去了车的左侧。经过100多年的发展，随着汽车制造工艺的进步，隔热材料的广泛应用，从技术上讲油箱不能与排气管在同一侧已经不重要了，但是由于人类这种生物的习惯思维，油箱也就一般不与排气管在同一侧。于是，与油箱连接的加油口在欧美系汽车上就被设置在了右侧，而在日系汽车上就被放到左侧。

现在，加油口到底应该在哪边的咱们已经分析清楚了，但是那仅仅是从技术角度进行的分析，在实际应用方面，加油口所在的位置还是很有现实意义的。在一些靠右行驶国家，法律规定加油机只能设置在道路的右侧，也就是说如果有童鞋开辆加油口在左侧的汽车进去，肯定得拿着加油枪绕到左侧才能完成加油。咱们不说在人在汽车左侧被过往车辆撞飞的几率有多大，就算光从时间是讲，它也要比在加油口在右侧的汽车麻烦得多。不过，幸运的是我泱泱中华的加油站大多被设置为左右亦可，所以加油口在哪边也就无所谓了，最多不过加油的时候秩序乱点，耗费的时间多点，擦挂的几率大点而已，广大有车群众纷纷表示情绪稳定。

可是别以为咱们国家的加油站是左右亦可就感觉轻松了，现在咱们来说点沉重的话题——加油口的位置与汽车安全的联系。大家都知道，咱们国家的汽车在通过十字路口的时候，根据惯例是可以向右侧直接转向的，这个时候要是遇上了一个对治安拘留15天毫不畏惧，血液中酒精含量每100毫升超过80毫克的家伙，以70码的速度开着车从左侧直冲

过来，那么各位童鞋用脚趾头想想后果会怎样？撞击自然是不可避免，但是如果加油口在右侧，那么撞击车尾所产生的冲击力有很大程度会被车身结构的变形所吸收。虽然汽车算是毁了，但是人却没多少事，这算是不幸中的大幸。而如果加油口在左侧，那么结果就要郁闷得多了——这无疑是将车尾油箱暴露在撞击面上，这个时候油箱很有可能随着车身结构的变形而破裂。

虽然油箱随着车身结构的变形而破裂有的童鞋会说几率不会比中3.5亿彩票高多少，但是谁也不能说它就不会发生。既然如此，从经济性上考虑大家应该知道加油口应该在哪边了吧？准备买车的各位童鞋，还是放弃那些加油口在左侧的车型，尽量去选择那些加油口在右侧的汽车。📷



伽利略： 其实，我是一个Geek!

文十图 || 逝水流年

300多年前，我父亲认为我是一名叛逆者，因为我不肯好好学医，成天跟宫廷数学家混在一起；教会视我为非主流，因为我鼓捣的那些玩意儿让我觉得哥白尼同志是被冤枉的；而历史学家则赋予我物理学家、数学家、天文学家及哲学家的名号，他们认为，很多物理学和天文学的理论都是我给起的头。其实，我只是一名超级Geek，有作品为证！

半途被喊回家吃饭的医途



伽利略的故乡比萨

据传说，我爷爷的爷爷辈曾是佛罗伦萨很有名望的医生，不过老爹入错行，梦想能成为高雅的艺术家。虽然他很有才华，出版过好几本牧歌和器乐作品，数学也很好，甚至还精通希腊文和拉丁文，但当时这些玩意都不足以填饱全家人的肚子，最后咱家只能靠一间卖毛织品的小铺子维持生计。在他老人家看来，重拾家业既是一份体面的职业，还兼有振兴家道的重任，我就是这样进入比萨大学当了医科生的。

事实上，在学校我是不怎么招老师待见的，因为每每上课，自诩为Geek的我都忍不住向教授们提很多跟医学不太沾边的理论问题，那时没有英特网，也没维基百科，要回答这些刁难问题可是相当费周折，因此我也就名正言顺地成为坏学生了。当然如果没有宫廷数学家玛窦·利奇的怂恿，我多半还是会百无聊奈地完成父辈的夙愿的。



古老的比萨大学



玛窦·利奇在我18岁时来比萨大学讲课，这位青年数学家不仅学识渊博，他严密的逻辑性和异于常人的数学论证方法更是令我着迷，自然也没少收到我的提问。当他听说我是医科大的学生时，不仅没让我这个小P孩早点回去啃医学专著，反而拍着我的肩：“小伽啊，你有天才，你会成为一个杰出的数学家的。”“你努力自学吧，有什么困难，任何时候我都是你忠诚的朋友。”

就这样我的医学之道被提前“喊回家吃饭了”，我转投进了数学和物理学行当。其实这跟老爹凡山杜所热衷的那些东西差不多，成天鼓捣的就是数字、方程和一些看似不着边际的物理现象，是个烧钱却不挣钱的活，最严重的是唯一的一项和医学相关的Geek作品还否定了权威亚里斯多德的观点。最终我被老爹停缴学费，抓回家接班，当了小铺子的临时工。

这个害我当了伙计的作品叫摆式脉搏计，是用于

测量人的脉搏跳动次数的，通过调节摆绳的长度可以改变摆的计数频率，为一小DIY作品。呃……做工稍微粗糙了点，人机界面不是很好，不过忒管用。这东西事实上运行良好，也没出医疗事故，关键是推导出的那个摆的运动定律：决定摆动周期的是绳子的长度，和它末端的物体重量没有关系，相同长度的摆绳，振动的周期是一样的——也就是“摆的等时性”。然而亚里斯多德的说法是“摆经过一个短弧要比经过长弧快一些”，那么到底是谁错了？

其实这是很容易证实的。譬如你可以去看看比萨大教堂大厅中央的巨灯，无论它晃动的幅度是大是小，是快是慢，振动周期都是一样的；也可以用铁球、铅球、弹珠系在绳子上爬上树实验，我都这么干过。可能是一个医科大的学生在亚里斯多德老人家头上动土实在狂妄了点，加上那年头有Geek精神的人太少了，我明明讲的是真理，最后却被退了学，令人十分不爽。



比萨大教堂

顺便说一句，我做脉搏计其实是因为在教堂观察吊灯摆动时使用的是自己的脉搏来计的，所以就反过来应用了。后来荷兰有位叫惠更斯的Geek用我发现的原理制成了挂摆时钟，并命名为“伽利略钟”（惭愧，惭愧）。这种摆钟直到现在都还在用，并且大部分都入选了奢侈品的行列。



克里斯蒂安·惠更斯 (Christiaan Huygens)

一个正直的人，一个诚实的人

1586年到1589年，我一直在小铺子里给老爹打下手。佛罗伦萨当时并不是一个很热闹的城市，每天，匆匆过往的行人经过店铺都能看见红头发的我呆呆地坐在柜台前出神，或者旁若无人地在那里摆弄着一些莫名其妙的东西，像秤盘呀、铁块呀、盘子呀；更多的时候是埋头在书本里，连老爹的大声叫唤都听不见，用现代的话来说那是相当的“废材”。

不过这四年也没白过，期间也整了不少小作品，得意之作就是浮力天平。据史学家考证，这还是现代密度计的祖师爷呢。DIY这玩意的初衷主要是用来鉴别货币成色。虽然毛织品铺子每天赚不到几个碎银子，但能服务大众，揭发那些往黄金、白银内注水的奸商（更正：是注铁、锡、铜），也是Geek的工作信条啊。加上确实穷得只能找个家庭教师的活混口饭吃，也想给自己弄点实习学分、资本什么的，于是就这么做了。

这个作品的灵感源自阿基米德的浮力理论和杠杆定律。经过试验，我发现物体受到的浮力只跟密度有关，与形状、体积没啥关系。于是就利用杠杆做了一把秤，测出纯金、银在液体中的重量和排开液体的体积并刻在秤上，然后用这个秤去称量悬浮在液体中的金银器皿和货币的重量与体积，与秤上标注的刻度对比就可以很容易看出这些金银里头含有多少水分了。没想到这玩意还受到了人民群众的普遍欢迎，并在金银首饰器皿的交易中大量应用。遗憾的是那时候还没有专利这一说，不然这项发明对改善家庭经济状况肯定大有益处。值得欣慰的是，后来我用这东西写了一篇《小天平》的论文，学分没少赚，也因此被比萨大学重新认识，三年后就被聘为比萨大学数学教授，这么算来还是“划得着”。

在比萨大学的事大家其实都知道了，在江湖上流传得最厉害的就是比萨斜塔上的两个铁球同时落地的故事。说实话，可能是年头太久了，我似乎不大记得我这么干过，不过从一个Geek的角度讲，我还是不反对大家当真的，而且比萨斜塔管理委员会多年来也一直因此事才没有拆掉这个危塔，因此我就更不好意思说我没来过了。比萨斜塔这个实验我肯定在其他地方不止100遍的做过，得到的结论是：不同重量的物体由同一高度下落时速度是相同的，现代初中物理应该都教过。但在当时，这个结论和亚里斯多德同志的权威结论又是冲突的。我实在是没有冒犯他老人家的意思，只是朝一个正直的人、一个诚实的人的方向努力而已。

因为这事，我跟学院的“保权派”（保卫权威派）干上了，并因此得罪了一个大公爵的亲戚。这个不学无术的家伙家叫乔范尼，有天他挑衅地跑来跟我说发明了一台挖泥船，假惺惺地征求我的意见。我定睛一看他的模型，靠！这玩意哪能下水呀，包沉！不过这爷子不听，非要坚持下水试验，结果可想而知了。这个恼怒的家伙竟然迁怒于我，散布流言蜚语，攻击我是“阴险的人”，加上“保权派”也乘机大肆攻击，因此只在比萨大学干了一年我就辞职了。1591年，父亲病逝了。此后在友人的帮助下，我离开了比萨，去了威尼斯公国的帕多瓦大学，这里学术空气浓厚，甚合我意。



因伽利略而著名的比萨斜塔



军用测位罗盘及其用法说明



深空探索，我本善良

在帕多瓦大学我一干就是18年，主要教授数学、物理学和天文学。作为一名超级Geek，我还搞了不少名堂，比如研究了惯性定律、加速度等，发明了名叫“军用测位罗盘”的机械计算器，娶了老婆还生三个孩子，而最重要的作品就是望远镜，因此也成为“仰望星空第一人”。

事实上，最早发明具有望远功能的仪器的是荷兰的一名眼镜商人，名字应该是叫利帕希，他在一次偶然中用一种镜片看到了远处肉眼看不见的东西。我的一名学生从巴黎来信证实了这一说法，并描述为“一个镜管”。这确实是我梦想中的东西，于是我立马跑进实验室开始做方案和设计图。好在本人的理论知识还是不差的，通过分析一系列透镜成像原理后，确定了能够放大物体的秘密在于如何选择镜管两端的透镜，特别是凸透镜和凹透镜的搭配。

经过一个月的鼓捣，我手工磨出了N多套透镜，并制作了一个精巧的可以滑动的双层金属管，就是诸位在《加勒比海盗》电影中看到的那个单筒望远镜的样子。实验证实，从金属管凹透镜一侧望出去，不仅能看到远处教堂钟楼上的十字架，甚至连鸟粪都能看清。我将这玩意呈献给威尼斯总督，这一“打望”利器



伽利略制造的第一部望远镜

立即受到了他的高度赞赏。能获得政府高层的认可和支 持，对于我以后的Geek发烧之路无疑至关重要。

经过改进，我将望远镜的放大倍数提高到了20倍以上，并对宇宙星空产生了兴趣。第一个观察的星体就是月亮，非常失望地是我并没有看到传说中的天使姐姐，而是一个有着高峻环形山脉和低凹洼地的光秃秃的不毛之地。而且月亮自身也不发光，只是反射太阳光。之后我又把镜筒对准银河，哎！又遭忽悠了，那雾蒙蒙的光带根本不是地球水蒸汽凝成的白雾，而是无



伽利略的望远镜

数颗星星聚在一起。之后还发现了围绕木星的4颗卫星，并计算了它们的运行周期；通过对太阳黑子的观察，发现貌似太阳本身也在自转。种种观测数据还证明地球在围着太阳转，而太阳不过是一个普通的恒星。

于是乎，我突发奇想，在1610年写成了一本《星际使者》的书，里面详细披露了我的所有观测结果。这本书在威尼斯出版，随后在欧洲引起了轰动。事实证明这是一个不明智之举，没有严格按照先报批审核、再出版的流程，因为这一冲动，差点要了我的老命。



《星际使者》扉页

Geek信条：创新与追随真理

《星际使者》再明白不过地支持了哥白尼的日心说，我承认有点被发现冲昏头了，竟然还将这一观点写成书信直接寄给了罗马教会，太高调了。不过等清醒过来已经太晚了，1615年，宗教裁判所宣布，不许我再宣传哥白尼的学说，无论是讲课或写作，都不得再把哥白尼学说说成是真理。这就是史书上的“1616年禁令”。没办法，真理尚未成功，革命仍需努力，就这样挂掉未免太不值了，我只好在教会的威胁下被迫作了放弃哥白尼学说的声明。不过咱也不是软蛋，从1616年到1630年，我先后五次前往罗马，找故友新任教皇乌尔邦八世叙旧，力图说明日心说可以与基督教教义相协调，虽然“1616年禁令”没有任何改变，但也不是没有效果，我得到一个允许写一部同时介绍日心说和地心说的书的审批授权，要求对两种学说的态度不得有所偏倚，而且都要写成数学假设性的。

这难不倒我，不就是忽悠么？于是我起了个《关于托勒密和哥白尼两大世界体系对话》的名字，此书在1630年获得“出版许可证”，1632年出版。据称在意大利文学史上，这本学术科普书还被列为文学名著，看来忽悠得还是相当到位。



《两大世界体系的对话》扉页

不过最终事情还是露馅了，1632年8月，罗马宗教裁判所下令禁止这本书出售，并且由罗马教皇指名组织一个专门委员会对这本书进行审查。之后还将我这个69岁的老头子关进了监狱，并判了终身监禁，随后改成家中软禁，并要求在三年内每周读七个忏悔的圣歌，真够黑的。好在还有几个学生和老友经常来照顾我。哎，后面的事就不说了，闻者伤心，听者流泪。



伽利略的指骨

后记

我这个超级Geek在这个世界一共存在了78年，后30多年都在跟罗马教会扯皮，玩的都是理论和文字，倒是前40年搞了不少东西。不过我那时候搞完了原件大多都不知丢哪了，如果知道以后还能升值、可供收藏，怎么着也得仔细保留两样得意之作跟诸位炫一炫。我记得还搞过一个概念产品——温度计。现在看来当然都有点小儿科了，毕竟过了300多年了。不过也有高科技的，我就特喜欢那个“伽利略号”木星探测器，它干的活也是我的夙愿。



伽利略温度计

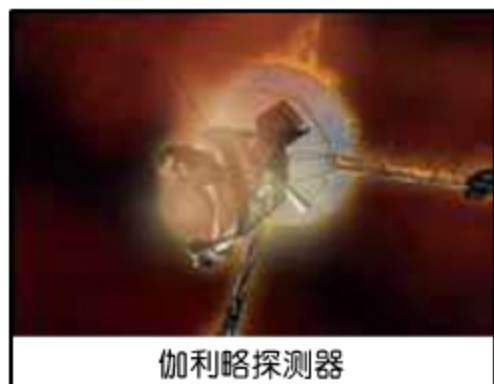

伽利略探测器

PS: 以上内容纯属回忆，未尽详细之处请各位见谅，或者可以给《Geek》发邮件，让他们转发与我。若方便，会与诸位做进一步的探讨。



附：伽利略的个人简历

基本资料

姓名: Galileo Galilei (意大利文) / 伽利略·伽利莱 (中文)

性别: 男

出生年月: 1564年2月

出生地: 意大利佛罗伦萨公国比萨城

血型: 不详, 应该不是A型

学历: 医学本科肄业

宗教面貌: 天主教徒

所属社团: 林赛学会

主要作品

《星际使者》，1610

《水中浮体对话集》，1612

《太阳黑子通信集》，1613

《关于托勒密和哥白尼两大世界体系对话》，1632

《关于两门新科学的对话与数学证明对话集》，1638

兴趣

热爱数学、物理学和天文学，喜欢DIY各种玩意，并屡获大奖。

语言能力

意大利语、希腊文、拉丁文

联系方式

地址: 意大利佛罗伦萨圣十字教堂

电话: 居住地暂未开通

E-mail: geek.editor@gmail.com (请在主题栏注明“转伽利略收”)



个人履历

1581-1585 比萨大学主修医学，期间沉迷于数学类课外书，导致学业荒废；后被父亲断供学费，退学回家；

1586-1589 在自家的毛织品商店当伙计，DIY了首部浮力天平，在政府货币鉴定和金银器皿交易中得到了广泛应用，论文《小天平》获得了学术界的一致好评；

1590 任职比萨大学数学和科学教授，并在当年挑刺亚里斯多德关于自由落体的理论，发表了新的重力加速度理论，同年因得罪学院权贵而辞职；

1592-1610 任职帕多瓦大学数学、科学和天文学教授，主要研究物体的运动规律，发表了多个关于物体运动的研究成果；1609年发明望远镜，受到政府高层的接见；1601年改良了望远镜，对天体运动做进一步观察，并在当年自费出版了《星际使者》一书，一度成为热销书籍；

1611-1614 主要从事国际科学文化交流互动，多次赴罗马访问，交换在宗教、政治、天文和学术方面的见解，为促进科学文化事业努力，并在1612年出版了《水中浮体对话集》一书；

1615-1624 因所著刊物涉嫌诋毁权威，宣扬伪科学，被宗教裁判所禁止以口头的或文字的形式保持、传授或捍卫日心说，并被监禁和限行，多次上诉与上访无效；

1625-1636 撰写《两大世界体系的对话》一书并于1632年出版；

1636-1642 因出版内容违规被判处终身监禁，但坚持在软禁中进行天文研究工作，新书《论两种新科学》秘密在荷兰莱顿出版；

1642.1.8 感觉太累了，希望可以好好休息，开始放个长假，计划睡至自然醒。👊

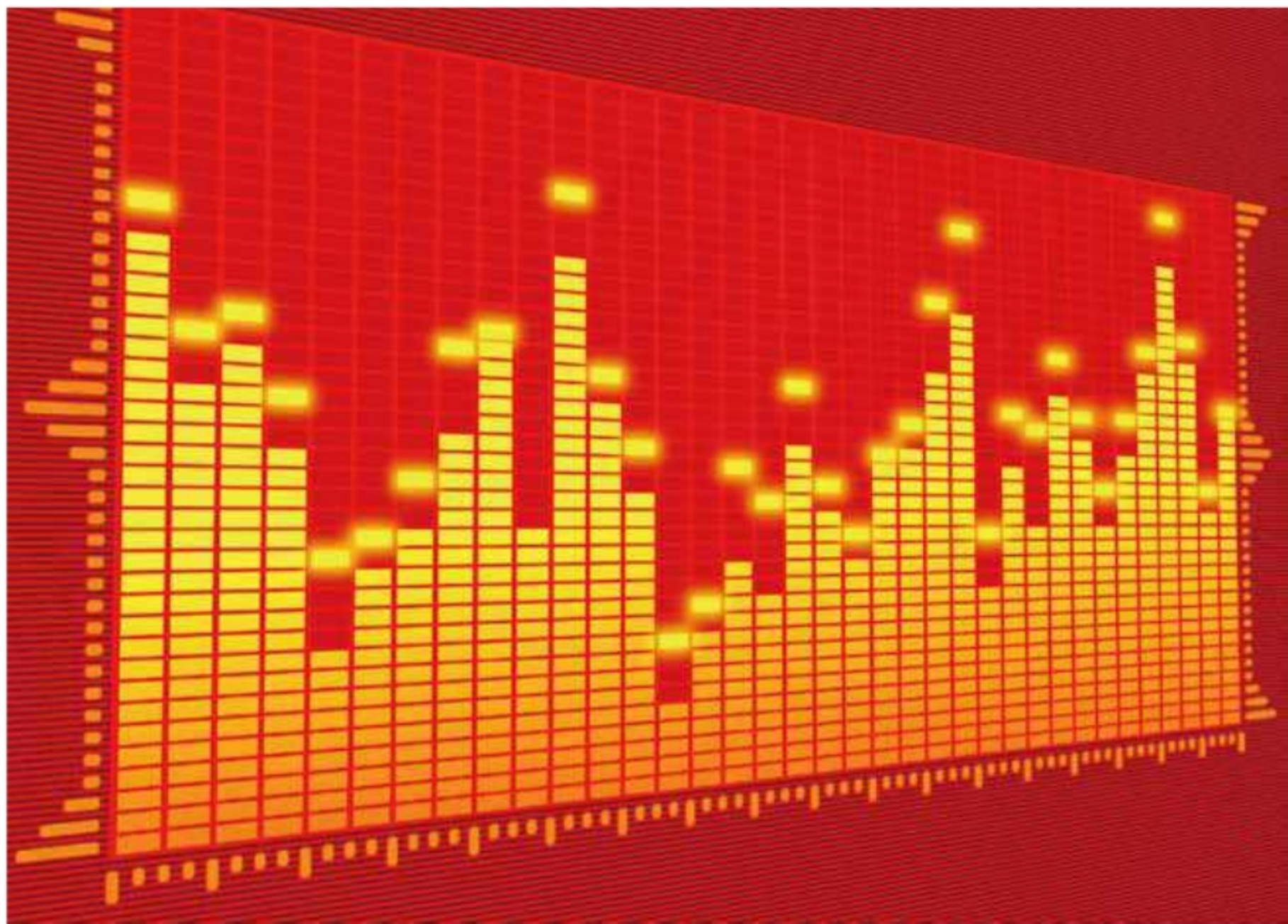

抓住声音的痕迹

那句话怎么说来着？没有声音，再好的戏也出不来。可声音这玩意看不见摸不着、左耳进右耳出的，怎么才能把它保存下来呢？今天，《Geek》就跟大家说说从古至今声音是如何被记录的。

留声机的诞生

咱们中国有句俗语叫“耳听为虚，眼见为实”，它反映出我国古代劳动人民关于感性认识和理性认识的朴素唯物主义世界观，但这句古语到了我们所在的现世，则成了一个杯具。回想当年青春年少，雄姿英发，但每每英语考试之际都要聆听犹如大悲咒般的听力部分，相信大多数Geek跟我一样，对那段不堪回首的岁月只能“内牛满面”。当然，咱今天要说的不是鸟语教育，而是声音。X度百科告诉我们，声音是一种由物体振动而发

生的波造成的听觉印象。印象这个词通常表示很抽象，100个人能有100多种理解。虽然声音跟文字和图像一样同为信息传播的载体或方式，但文字和图像既方便copy，也易于流通保存，而且只要不刻意地进行修改，所传递的意思基本可以保持不变。所以古时候能流传至今的都是字画一类的东西。试想，如果诸葛亮的《出师表》是口述版，万一孔明兄有点河南口音，再经过几千年的这么流传下来，鬼才知道我们今天能听到的是啥

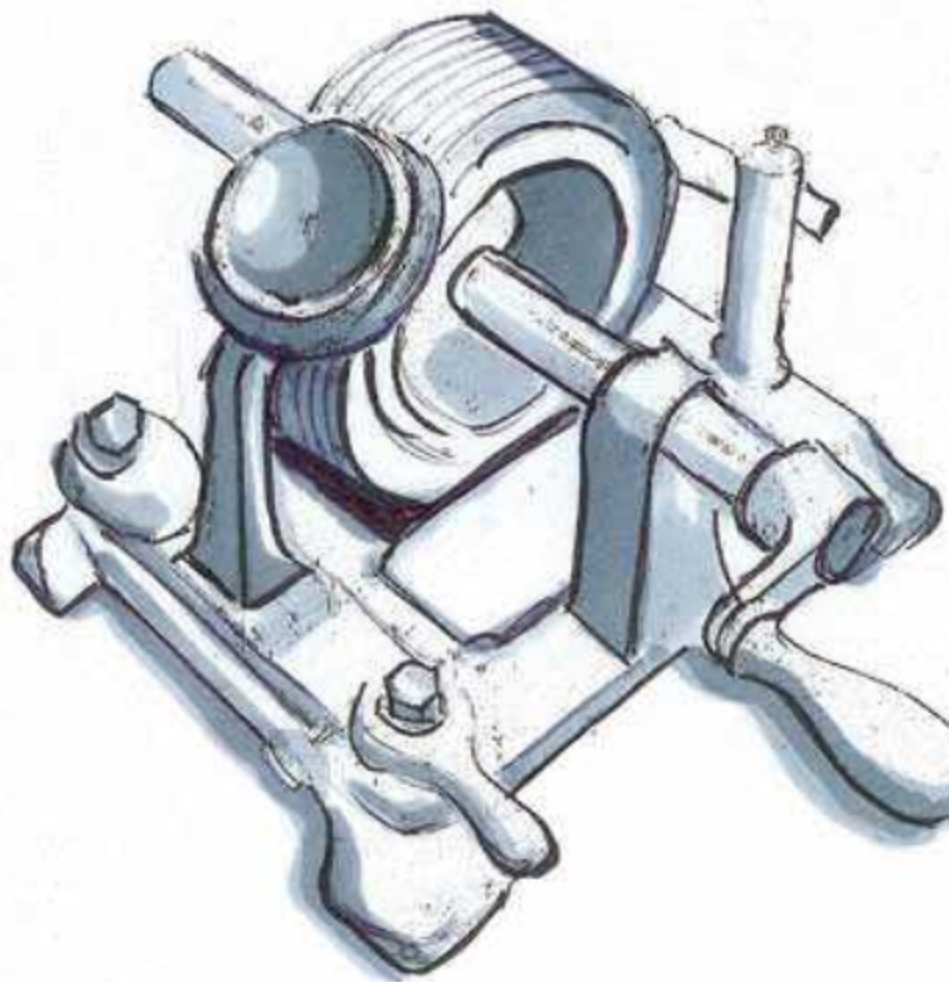

……

“玛丽有只小羊羔，雪球儿似一身毛……”
可总有那么些人是不信邪的，他偏偏就要把这么虚无缥缈的东西给记录下来。在1877年的某一天，一位名叫托马斯·爱迪生的生意人受人之托，打算测试一下刚发明出来的电话。他发现打电话时，电话传话器的膜板会随着



说话声音而震动。于是他拿出短针放在膜板上进行测试，发现原来说话快慢高低能使短针产生不同的颤动。如果短针颤动的频率和幅度能被记录，那么让短针按照记录重新震动是不是就可以发出原来的声音了呢？不得不说，虽然爱迪生是个生意人，但头脑还是挺好使的，就说这一举一反三的能力与极高的求知欲也不是一般人所拥有的。于是，他便深入进行研究并制作相应的模型。终于在1877年8月15日，造出了一台由大圆筒、曲柄、两金属小管和膜板组成的怪机器，并成功记录声音。原音重现了前面看到的那8秒的《小羊羔》，这也是被记为人类录音史上真正意义上的第一声。因为这机器能成功留下来声音，故被记作“留声机”。

这个被称为留声机的东西在我们现在看来，其实还是相当简单的。它的主要配件便是那个装在支架上，还配一个曲柄的大圆筒，再加上两根金属小管和一块中心有钝头的针尖膜板。首先在主要配件大圆筒上刻出了一条螺旋槽纹，以方便控制记录声音时指杆的路径，曲柄有着控制的作用，摇动它，圆筒就会相应地转动。录制声音时，用一张锡箔纸包裹在槽纹的上，再将一个金属管的一头装上一块有钝头的针尖膜板，让针头正好碰到金属筒的槽纹上。这个时候，只要慢慢转动曲柄，再对着金属小管说话或唱歌，唱针就在锡箔上跳动而刻出了深浅不同的槽纹，等声音录完后，把针头放回开始录制处，换上另一根小管子（也可以用喇叭，如果需要声音大点的话），再慢慢摇动曲柄，机器不紧不慢、一圈又一圈地转动时，声音就被重新放出了。虽然看起来录制过程相当简单，但在那个时代，这已经是一个相大的突破了。不过那时毕竟是以锡箔为录音原料，录音时间极其有限，而且不宜保存，锡箔只用几次就破损了，根本就无法进行长期的保存。于是在接下来的几年时间里，爱迪生对它的爱作进行了不断的改进，先是用蜡筒代替了原始的锡筒，来增加使用寿命，他还在在面箱里装上了驱动结构，也就是每次只要上紧发条，就可以自动录放，解放了摇动曲柄的工作（毕竟不可能每次摇动的速度一致）。最后1888他还为留声机装上了电源，用电瓶启动，还用接有软管的

耳机来收听，使得声音更加清晰逼真。世界在进步，技术同样在进步，虽然爱先生不断改进他的爱作，使之能赶上技术发展的脚步，但人们的要求也是越来越高。仅仅几秒钟的存储时间远远不能满足对声音的存储需求，一场更新换代的技术革命悄然展开。

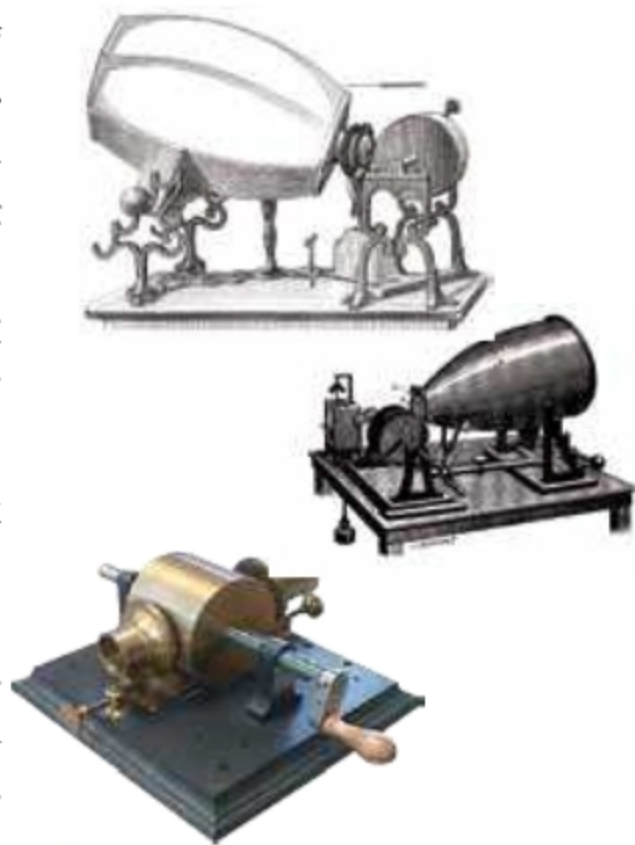

Tips:

据说爱迪生并不是声音记录的第一人，好像还有抄袭的成份在里面。这事放在现在说不定会搞出个“抄袭门”。据说真正的声音记录者是法国发明家斯科特。他在1857年发明了一个声波振记器，算是留声机的鼻祖，不过这东西只能记录声波的“图像”，却不能再现声音本身。

传说中的分割线

唱片

如果说圆筒留声机记录时间太短是因为记录时间为一个圆筒的周长的话，那么想要增加录制时间唯一的方法便是增大圆筒的周长，可带来的结果就是体积变大，但是总不能让它无限制增大吧，大得装满一个房间？于是，聪明的德国人埃米尔·玻里纳将圆筒横向切开。你不要以为他是用来练习刀功的，他是将录制的界面选择成了圆筒的横截面，也就是圆盘。试想，如果在这个横截面上刻上螺旋纹路，长度当然就比圆筒长多了，记录量当然也就大多了。

1888年，玻里纳用镀金的铜模作为母盘，同样

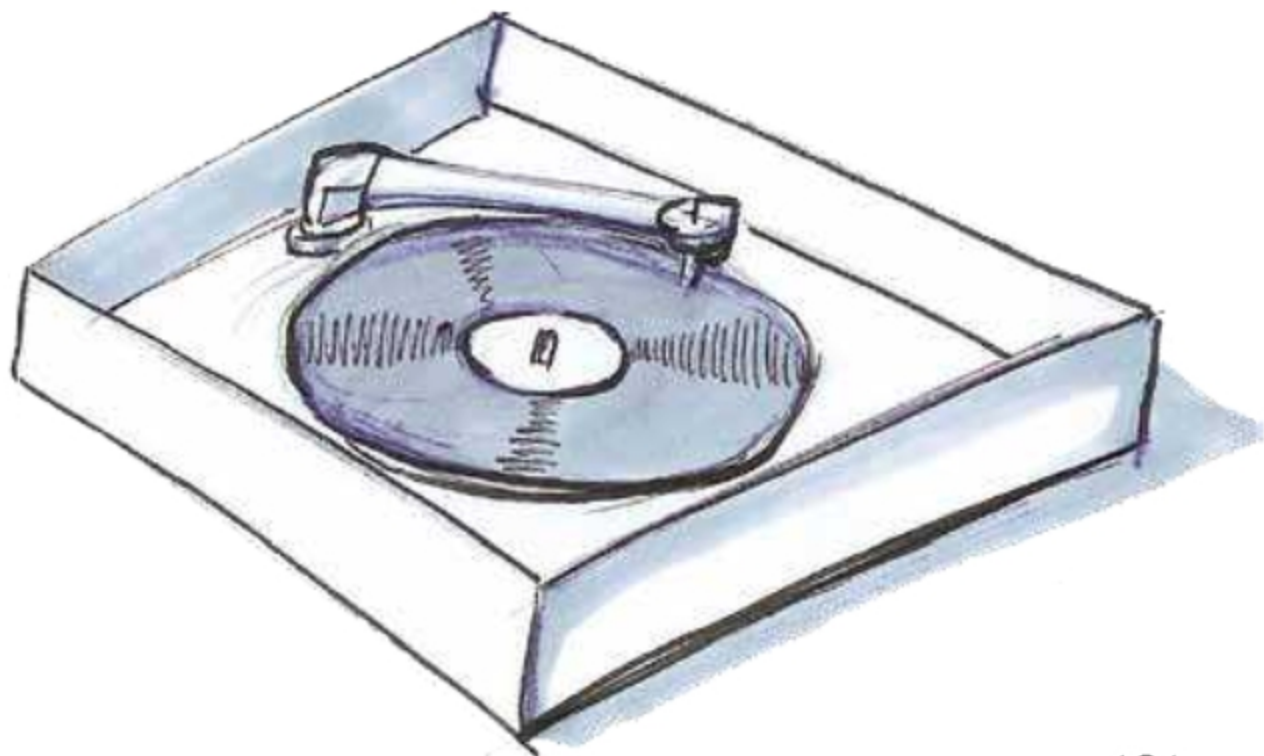



78转木胶唱片

以硬蜡作为录制原料，做出了世界上第一个体积缩小几倍，录制时间却增加几十倍的第二代录音产品——唱片。它的出现也结束了圆筒留声机不能复制的缺点，唱片则可以用母盘制作好模具后就可以不断地浇铸拷贝。

虽然唱片的录制时间相对于圆筒留声机增加了几十倍，但它却不像大家想像的那样多，按照最开始每分钟78转的速度，再长的环形跑道也不够转，所以整张12寸的唱片每面录制时间不超过三分钟。这样的限制决定了当时的流行音乐一定是短小精悍的（据说现在的流行音乐大多是三分钟到五分钟间就是那个时候的遗留问题，影响够深远的呀）。

很明显，唱片这东西实在比留声机科学多了，因此在很长一段时间内，它成为了记录声音的第一选择。不过它可没因为自己是主流就固步

自封，而是选择不断地改进，追求更高的精度也追求更低的成本，用虫胶代替硬蜡便成为唱片史上第一个改变。虫胶属天然树脂，红色结晶状，经收集后被用作唱片的主要原料，因其价格便宜，造出唱片的成本更低，在当时那个追求经济效益的年代得到较大发展。

成本更低了，录制效果也更好了，按理它应该顺着这条光明大道走下去，但是有一天，三分钟也变得越来越不能满足要求了。因为喜欢流行音乐的只是一部分人，还有一部分人却对古典音乐尤其钟爱，但是古典音乐大多都是十几分钟左右，也就是如果想要完全地录制这样一首歌就需要三到四张唱片，需要多次换碟才能听到完整的音乐。这对音乐有严格要求的人来说无疑是不可接受的。于是能录制更长时间的唱片的需求日益紧迫。另一方面，二战的爆发切断了虫胶的来源，记录原料的丢失及长时间录制的要求都需要能够找到一种新的材料代替虫胶。时势造英雄，英雄造时势，就在唱片道路走向瓶颈的时候，PVC材料的兴起为唱片业带来了新的希望。经过试验发现，采用PVC作为原料制造的唱片的颗粒会更细，精度的提高使得原来每分钟78转的转速被成功降低到每分钟33又1/3转，录制时间一下子



黑胶唱片

拉到了三十分钟，这就是现在那些复古迷们最推崇的“黑胶唱片”。

Tips:

唱片制作方法：洋干漆（虫胶）呈薄片状，和松香、炭精、黄土混合后，放入大型炒菜锅，加热后就会呈现黏稠状，并且需用锅铲上下搅拌均匀，将黏稠状的原料放入滚轮机里碾成小圆饼状，然后依序叠放：歌曲印模，以圆形细铁棒定出中心点后，放入压片要以蒸气加热成型后，再以冷水冷却后取出，修边后即完成。

现实中的分割线

磁带

要说当时唱片的录制技术已到达非常先进的水平，录音效果也是很不错了。但如果说到便捷性，咱都不敢恭维了，12寸的唱片不管放到哪都会觉得不方便，而且它随着保存时间的延长，会逐渐发脆，还有可能破裂。由于唱片机和唱片之间是物理接触的，如果播放的频率较高还会加速唱片的磨损。另外，虽说唱片已有30分钟的录音时间，可人们还是不知足，毕竟只有抱着这种永不知足的心态才是正确的科学发展观嘛。于是20世纪30年代，另外一种两个圆盘的录音产品诞生了。它拥有两个圆盘，中间连有一条长长的磁带，它绕在一个圆盘上，其中一头连接到另外一个圆盘上。转动圆盘，磁带会随着绕到另外一个圆盘上，途中路过一个叫磁头的地方。怎么看，咱都觉得这东西是留声机的圆筒和黑胶唱片

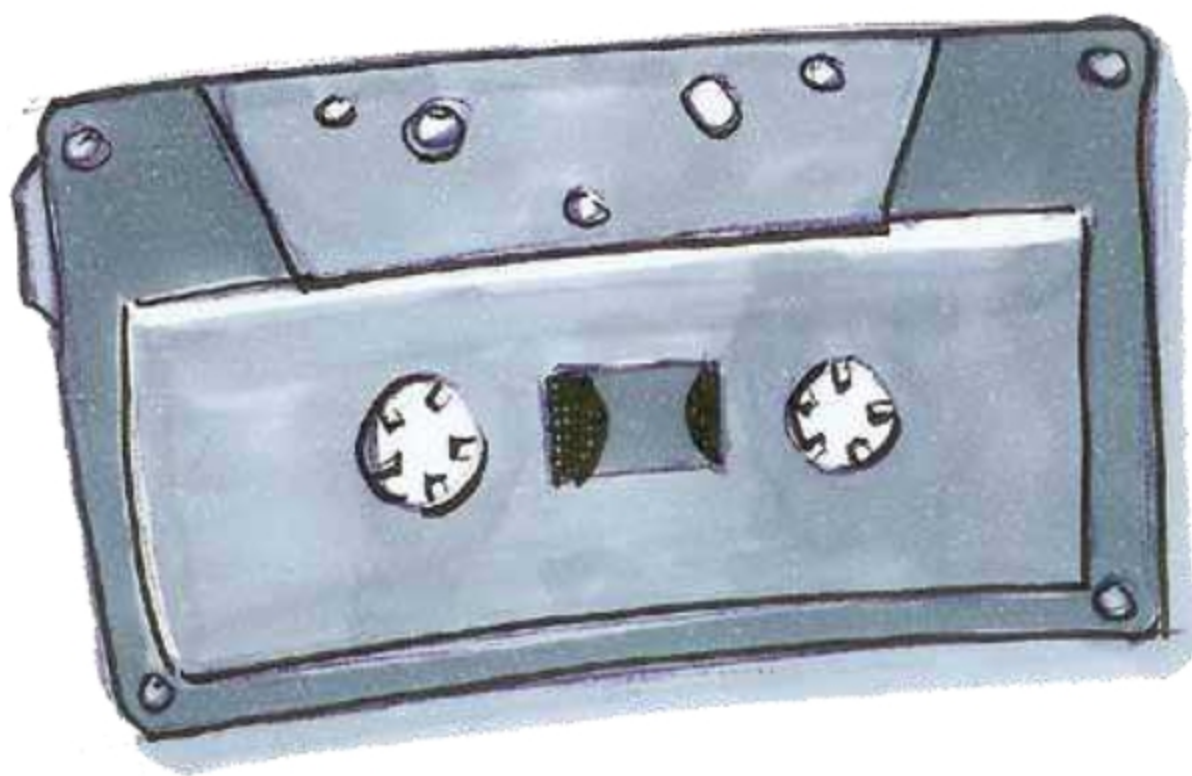

的圆盘的结合体。这个由带基和磁性层组成的磁带就成为录音资料存储的载体了。之所以称之为磁带是因为它颠覆了圆筒留

声机和唱片的机械录音方式，而采用的磁性存储的方式。也就是在那个塑料薄膜带基（最早的带基使用纸和赛璐珞，后来才用



强度高、稳定性好且不易变形的聚酯薄膜)上涂覆了一层颗粒状的磁性材料(如针状 $\gamma\text{-Fe}_2\text{O}_3$ 磁粉或金属磁粉)或蒸发上一层磁性氧化物。在录音时,由于磁带轴的转动带动磁带一起高速经过开有微小断口的U型电磁铁的磁头,微音器把空气的振动转换为音频电流,这电经过录音放大器放大,输送到录音磁头,录音磁头就产生相应变化的磁力线,这些变化的磁力线在铁心断口处漏出来,把经过的磁带磁化,声音就被记录下来。不过从小到大我就都有个疑问。磁带正反面都

可以录音,为什么声音没有混在一起,而彼此独立呢?现在才知道磁带的正反面根本不是录制在带基的两面,而是将0.4mm宽的磁带从中间分为两部分的,分别记录了正转和反转信息,而磁头有四个空气隙,正转时利用两个,一个通过直流电使其工作产生恒定电场,一个通过音频输送到前置放大器,反转时通过另外两个,而前两个则不再有电流通过。磁带录制后无需加工,当然也不会存在声音失真的情况发生了。

Tips:

其实最早的磁性储存,也就是磁带的原型,是一个丹麦年轻电机工程师瓦尔德马·波尔森利用钢琴线做成的录话机,其中所使用的技术就是利用磁性变化的原理。看来抄袭这样的事在科学行业还真是喜闻乐见呀!

被忽略的分割线

光储存时代

就在磁带在录音市场中享有举足轻重地位的时候,另外一个新兴事物也在孕育着,那就是CD。也许大多数人也跟咱一样,以为光盘这个东西是由SONY和Philips在1980年间捣出来的,但是现在咱不得不说,这就是一个阴谋。真正发明它的是詹姆斯·拉塞尔,可能你会说没听说过。他的确是一个普通人,他不是什么发明家更不是什么科学家,能发明光盘这样的东西完全出自对古典音乐的喜爱。他拥有大量的塑料唱片,不过这东西年代一久远,放出的声音可以让人有杀人的冲动。因为唱片采用模拟录音方式,在其表面记录音乐的方式是通过指针的运动留下其沟壑,这就注定了唱片在刚刚制成后的效果非常不

错,但是读取时间一长,针头在唱片上的摩擦会导致沟壑大小的变化,声音失真就不可避免,最好的记忆应该靠光束来进行,倘若能让代码足够紧密地排列在一起,那么利用它们不仅可以保存音符,而还可以保存百科全书。于是拉塞尔发誓要捣出一种新的存储音乐的玩意。两年的时间,拉塞尔终发明出第一个光学数字录制与恢复系统。就这样,第一个数字光盘问世了。

说到这里咱不得不插句嘴,科技的进步真的能使老东西重新焕发青春,CD这玩意儿左看右看都是唱片的高精度版本,它用更高的技术使唱片中记录声音的沟壑变小,带来的结果是记录的时间又变长了;用无物理接触的读取方式使唱片不会在多次播放中磨损。

CD之所以具有高保真度的录音和可以完美回放,是因为它采用了数字录音的方式,也就是录音时,一个叫模数转换器ADC的东西将模拟波转换成数字流,播放时当然靠数模转换器DAC回转,放出声音。所以只要不损坏数



字也就是对CD光盘进行物理破坏,由DAC生成的模拟波每次都一样的,当然失真的现象也就避免了。



由于各大唱片公司的推广,CD一直持续到2001年都是市场的主流,可是网络的出现使得一个叫MP3的东西开始为人民群众所喜闻乐见,并由此开启了一个崭新的时代,这段历史相信大家都能耳熟能详了,咱就不多说废话了。至于未来会出现怎样的新式存储方式,咱现在还不敢断言,毕竟科技的发展是一日千里的,让我们一起拭目以待吧! G

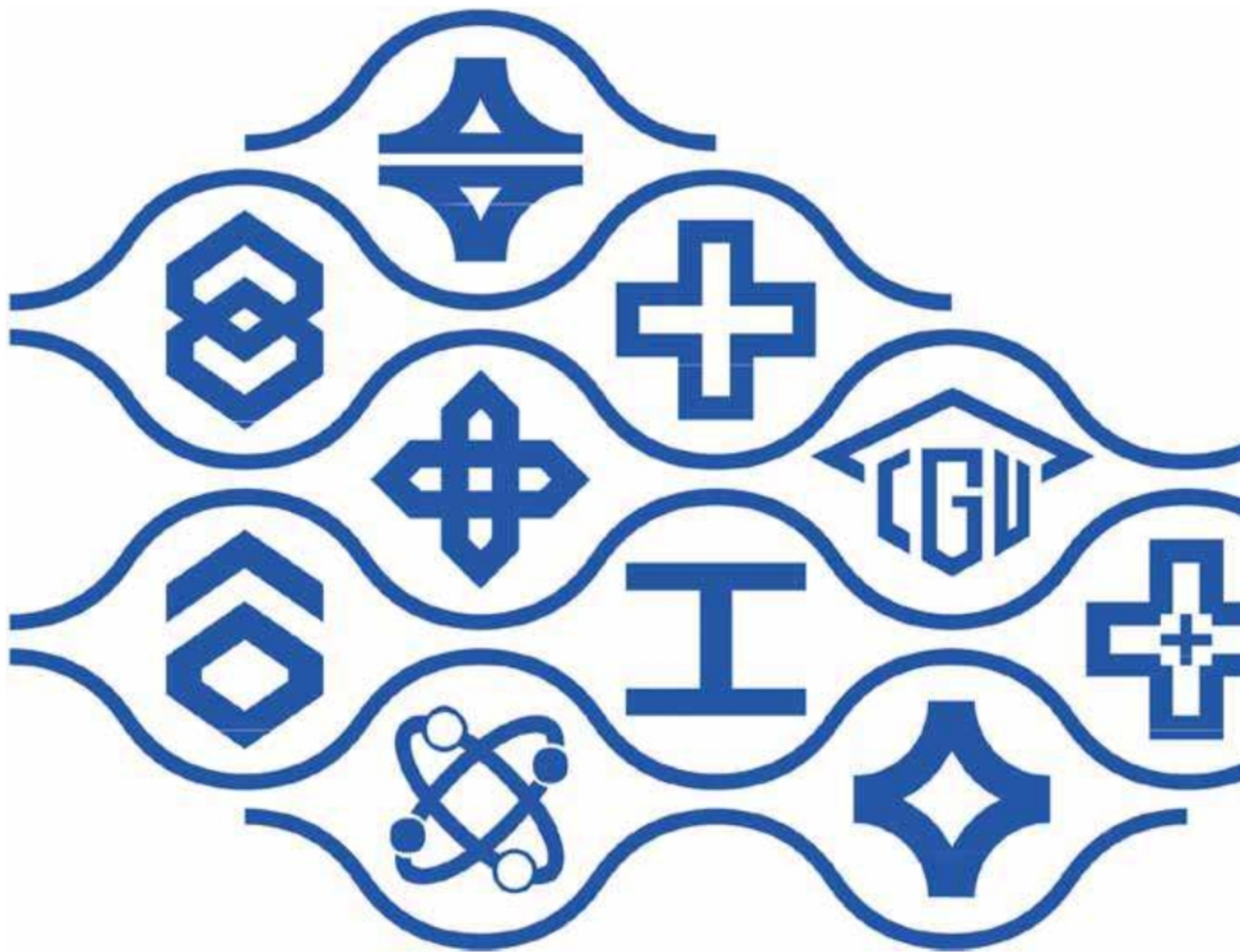

从白手起家到富甲天下

这是一个情节相当老套的故事。正如同绝大多数三流励志片的主角必定出身贫寒一样，我们这个故事里的男一号——老王，也是来自中国台湾嘉义的某一个贫困茶农家庭。贫困的意思通常是指没有，什么都没有——没有吃，没有穿，也没有“敌人送上前”……。因此，没饭吃也是必须的，有上顿没下顿属于正常情况。男猪脚有时饿极了，就只好偷偷摘路边的番石榴吃。咱都知道，石榴是酸酸的，胃酸也是酸酸的，酸上加酸，越吃就越开胃，

而胃口开了没其他东西吃，这无疑是一个杯具。就是这么一个从小连饭都吃不起的家伙，他一手创立了一家叫做台塑的公司，这家公司从创业之初的无名之辈，变成了现在宝岛上无人不知无人不晓的台塑集团。在2008年时，台塑集团公司占了整个宝岛经济的16.5%，岛内每10个人就有1个人是靠台塑养活的。和咱们喜闻乐见的为富不仁不同，台塑集团在民间的口碑也相当不错。怎么样，有点奇怪吧，让《Geek》来告诉你关于台塑的传说。

创立之初

和二娃、小明一样，台塑只是个简称，它的全名是台湾塑料工业股份有限公司。从这名字咱都能猜出它是做什么的，不过这个化工企业可不是凭空钻出来的，它能顺利建立，全靠三样东西——大米、木材和勇气。

或许是从小饿怕了，老王打的第一份工就是在米店，这下至少是不愁没饭吃了。不过老王可没仅仅满足于有饭吃，他在干活时也会观察米店的运作情况。一年后，老王靠省吃俭用和到处借来的钱开了家属于自己的小米店。

从小吃苦而励志发奋图强的人是很可怕的，几年下来不但米店生意红火，甚至还开了配套的碾米厂，从经销商摇身一变成为了制造兼经销。在卖米卖得风生水起时，老王并没有满足，他敏锐地觉察到了社会开始变迁，经

济要开始发展。他果断地将卖米所得投入到了木材生意中，随着建筑业越来越景气，老王完成了他最初的原始积累。

中国人自古以来就喜欢一窝蜂，于是木材店越开越多，竞争自然也是日趋激烈。精明的老王看到了这一点，于是他决定急流勇退，准备第二次的转向。那么，干啥好呢？当时，也就是上世纪50年代初，中国台湾省急需



发展的几大行业是纺织、水泥、塑胶。可那时台湾省内化学行业普遍的认知是自己的塑胶产品无论如何也竞争不过日本的产品。出人意料的是，老王选择了这条所有人都觉得是没有前途的路。

1954年，台塑成立。和所有创业之初的公司一样，台塑起始阶段充满了坎坷，它们首批生产的100吨PVC粉只卖出去了20吨，明显的供大于求。按照常识看，供过于求的时候就应该减少生产，不过这只是我们正常



人的思维。在这个危机时刻，老王居然反其道而行之，下令扩大生产？！此举一出，连合伙人都觉得老王是脑子进水了，于是要求退出。老王变卖了全部家产买下了公司的全部产权，使台塑公司成为他独资经营的产业。其实，老王脑子并没短路，相反，老王在研究日本塑胶生产与销售情况后得出的结论是——自己的产品质量上绝对没问题，只是由于成本的原因造成价格无法和日本的产品进行竞争。要想降低价格，自然就只有靠提高产量来降低成本。第二年，老王又投资成立了自己的塑胶产品加工厂——南亚塑胶工厂，直接将一部分塑胶原料生产出成品供应市场，自己组建了一条从原料到产品完整生产线。接下来事情的发展证明了老王的计算是正确的。随着产品价格的降低，销路自然就打开了，台塑公司和南亚公司也双双大获其利。从那以后台塑的塑胶粉产量持续上升，从最初的年产1200吨，发展到现在的100万吨，这也使他的公司成了世界上最大的PVC塑胶粉粒生产企业。从此，台塑的经营理念中，控制成本成为了最重要的课题。我们知道，台塑的全称叫“台湾塑胶工业股份有限公司”，如果从字面上解读，很显然，这家公司卖的应该是塑胶产品。是的，中国有句古话叫“一招鲜，吃遍天”。尽管老王小时候没读啥书，但他也深明此理。不过，当老王在PVC塑胶粉里挖到了第一桶金以

后，他的“一招鲜”却摇身一变成了“招招鲜”。PVC作为台塑的拳头产品，自不多说；除此之外，台塑还生产液碱、盐酸、塑胶改质剂、高密度聚乙烯、低密度聚乙烯、醋酸乙烯酯、亚克力棉、碳素纤维、聚丙烯、丙烯酸及其酯类、正丁醇、氟氯烃化物、丙烯腈、甲基丙烯酸甲酯、环氧氯丙烷、甲基第三丁基醚……（观众席：STOP！讲点正常人能听懂的东西！）其实这些听着像来自火星的东西都是我们平时生产生活中应用得相当普遍和



TIPS: 所谓PVC，学名叫聚氯乙烯聚氢乙烯（Polyvinylchloride）。这个名字相当拗口的玩意，它的全球使用量在合成材料里可是位居第二的。PVC颜色鲜艳，牢固耐用，易于加工，而且价格相当和谐。我们平时随处可见的IC、IP、IQ卡，塑料袋，塑料门窗和不怎么注意的塑料管、吊顶、各种把手、发泡板、行李包之类的东西，其实都是PVC材质的。

广泛的基础性产品。比如液碱和盐酸，它们是消耗量极其巨大的工业基础原料；而聚乙烯呢，拜托，塑料袋、薄膜这些玩意你总知道吧，这些就是聚乙烯产品；像是亚克力棉和碳素纤维这些纤维制品，说不定你身上穿的衣服或是脚下踩的地毯里就含有它们呢！再比如丙烯腈，这玩意儿是用来生产丁腈橡胶的，橡胶你不陌生吧？还有环氧氯丙烷，它被用来制造环氧树脂；至于聚丙烯，则更是大家的“最熟悉的陌生人”——无论是冰箱、电视、空调、洗衣机，还是水管、线管、空气管，亦或是汽车的仪表盘、保险杠，处处都有聚丙烯的身影。就这样，本着“闷声发大财”宗旨的台塑，靠着这些基础化学品的大量生产，一步一脚印，稳扎稳打地完成了原始累积，成为了世界级化工巨头。

单位：吨

| 产品名称 | 产量 | 销售量 |
|----------|-----------|-----------|
| 聚氯乙烯 | 1,206,293 | 1,197,046 |
| 液碱 | 1,552,815 | 1,374,305 |
| 高密度聚乙烯 | 484,667 | 486,158 |
| 低密度聚乙烯 | 49,860 | 20,759 |
| 聚乙烯醋酸乙烯酯 | 183,492 | 192,779 |
| 线性低密度聚乙烯 | 215,050 | 211,993 |
| 丙烯腈 | 267,380 | 264,119 |
| 环氧氯丙烷 | 94,976 | 94,662 |
| 甲基第三丁基醚 | 173,932 | 179,147 |
| 甲基丙烯酸甲酯 | 86,480 | 86,925 |
| 丙烯酸酯 | 216,332 | 225,840 |
| 亚克力棉 | 89,256 | 89,250 |
| 碳素纤维 | 2,858 | 2,709 |
| 聚丙烯 | 401,850 | 405,130 |

石化帝国

在化工的江湖里，石化业绝对算是少林武当那个level的大门派。在这个庞大的家族里，塑胶品属于其中下游产业，充其量也就是个堂主而已；而石化的上游——石油冶炼业才是长老级别的BOSS。地球人都知道，石油是一个国家的命脉，俗称“工业血液”，所以石油的冶炼向来都是兵家必争之地，正所谓：手中有油，心中不慌。所以，那些中下游的“堂主”

们就好像悟空一样——只要你还要用石油，就怎么翻也翻不出如来的手掌心。很显然，台塑哪怕做得再好，它最多也就是一个优秀的“堂主”了。作为一个有理想、有追求、有实力、有办法的“四有新人”，台塑自然不愿就这样一直处处受制于人。于是台塑开始了二十多年的奋斗之旅。从1973年开始直到上世纪80年代末90年代初，中国台湾省的第一个民营

GPEC Pre-Qualification Document



石化工厂——即所谓的“六轻”（台湾第六个轻油裂解厂）成功兴建，台塑石化帝国也宣告成立。

“六轻”工程位于台湾省西海岸的云林县麦寮乡。正所谓好事多磨，就连当初工厂的选址也是一波三折：本来六轻首选地是宜兰利泽，结果遭遇当地民众抗议，被迫取消，杯具；然后换到桃园观音，继续被抗议，还是杯具；后来还评估过嘉义鳌鼓和云林台西等地方，但都不合适，持续杯具。台塑从1986年获批筹建以来，经过几年的折腾，直到1991年才最后敲定了云林麦寮。六轻计划开发的麦寮区及海丰区位于云林县最北端浊水溪出海口，





这个地方的地形相当诡异，南北长约8公里，而沿着海岸线又向外延伸4公里多的外海地带。所以这儿绝大部分的土地平时都位于海平面以下，只有低潮时在海边才能看到其中一部分浮出海面重见天日。显然，这里不是啥风水宝地，要在这鬼地方兴建一个有着几十座工厂的巨大工程，必须进行大规模的填海工程，而这一切都要从零开始，真可谓是沧海变桑田啊！

六轻工程占地达2600多公顷。2600公顷是个什么概念呢？这相当于台北市面积的8%，高雄市的14.7%，或是台湾省的0.062%！在这一片一望无际的人工土地上，有着每年可以提炼原油2500万吨的炼油厂、年产乙烯293.5万吨的轻油裂解厂、各种相关石化工厂、重机械厂、锅炉厂、汽电厂等大大小小的工厂共计61个。据统计，厂区内配备了的管道长度竟然超过了3000公里。更夸张的是，六轻园区甚至还有一个自己的港口——年吞吐量达7000万吨的麦寮工业港。而且由于台湾地区向来地小人多，电力资源一直严重缺乏；本着取之于民用之于民的理念，六轻园区里还设立了



一个基载燃煤火力发电厂，这个电厂不但可以保证台塑的自给自足，还可以并入全台电网系统，以缓解台湾地区电力供应不足的困境，这也算是功德一件吧！

在建立六轻项目的过程中台塑将自己的成本管理理念发挥到了极致。当时相关的基础建设企业知道台塑要投资这样一个工程后纷纷报上了自己的价格，可台塑在对这些报价进行分析后认为成本太高，于是自己一手包办了从填海造地、厂房建设到设备生产的全部过程。或许在许多人眼中将战线拉长并不利于作战，可台塑认为既然自己能做到最好，那为什么不自己做呢？再举个例子吧，整个台塑集团的电梯本来由专门的代理商维护，每年要耗费差不多20万美元，并且服务还不怎么样。台塑认为这样不够科学，还不如找自家人来做。于是他们找到了同为台塑旗下的长庚医院工务

部的7个工人组成一个维护小组，让他们在工作之余也对集团内部的电梯进行维护。集团还是将每年固定的20万美元维护费作为酬劳付给他们。同样是给钱，台塑给的不但大方，而且让员工很有成就感。

目前六轻工程一至四期总投资金额约新台币5744亿元（含工业港、发电厂），计划兴建的61座工厂已全部完工投产。而且为了进一步强化自身竞争条件，提升国际竞争力，台塑计划再投资2817亿新台币进行六轻工程第五期的扩建。这个台湾省历史上最大的民间投资工程，已经超过了台湾新竹科学园区的产值规模，成为另一个台湾经济奇迹。它让“立竿见影”这个词变得相当生动。台塑2004年的营业收入为2400亿新台币，到了2008年，这个数字变成了1兆4688亿！这占了台湾地区2008年年度GDP的11.9%（传说中的“富甲天下”，应该差不多就是这个意思吧……）。同样的，六轻工程让台湾乙烯自给率从2004年的38%飙升到2008年的90%。它不但每年带来了400亿的税收，同时也减少了640亿的进口值，还强劲的带动了中下游相关工业的发展，可以增加产值2兆亿元。此外，六轻建厂期间为台湾中部地区带来了10万个工作机会，而整个庞大产业链带动的工作机会更是达到了75万个。六轻的建成，增强了民间投资的信心，稳定了台湾地区石化工业的发展，促进了石化业的升级，也促进了区域的均衡发展，缩短了城乡差距。台塑六轻是一个跨世纪的大工程，是真正的功在当代，利在千秋。



Elixir, 对大多数读者应该不陌生吧? 南亚易胜内存, 靠着超高的性价比, 如今在竞争激烈的市场上也打下了一片天地。是的, 这个“南亚”, 跟老大哥南亚塑胶一样, 都是台塑的产业之一。南亚科技股份有限公司成立于1995年3月4日, 主要致力于DRAM的研发、设计、制造与销售, 还在美国、欧洲、日本、中国设立了分舵。南亚科技2008年全年营收达新台币363.12亿元, 目前拥有八吋晶圆厂及十二吋晶圆厂, 分别位于桃园南崁及泰山南林园区。南亚科技于2008年4月与美国美光公司 (Micron) 签订50纳米以下制程技术共同开发的合约, 自2008年12月起共同分享华亚科技的产出。华亚科技也预计于2009年第3季开始投入南科与美光共同研发的50纳米堆栈式制程生产。这个策略联盟, 将大幅提升双方在DRAM市场上的竞争力。南亚科技将持续扩展市场占有率, 期能成为世界一流的DRAM制造公司。

泛航通运

泛航通运的前身其实是长庚医院台北院区、林口院区和基隆院区之间的交通车。但是由于这条线路要在高速公路上行驶, 再加上又对乘客收了费, 根据当地规定: 财团法人医院不能经营汽车运输业, 所以, 为了合法的行驶和合法的收费, 台塑干脆成立了泛航通运公司专管这块的业务, 从此台塑企业集团成员又增加了一位。

泛航通运主要采用了两种车。一种是瑞典世冠汽车, 它在1993年的时候投入先行使用, 这种车是针对道路客运所设计的, 以白底绿色图样为主要车身彩绘。到了2003年, 泛航又新进12部带有LED电子广告牌的K114气垫巴士, 同时加强支持基隆长庚、台北车站与台北长庚等三条路线。另一种是著名的丰田Coaster小型巴士, 这是专为长庚护理之家专车设计的。此外, 另有一台医疗巡回车。



台塑总管理处

这不是一个台塑集团的下属企业, 它不负责生产, 不负责对外营业, 但是整个集团不论要发展何种业务, 都离不开它。说简单点, 它就是一个替台塑省钱的部门, 它虽然没有决定权但有建议权, 而且它的建议往往被采

纳。即便强如台塑、南亚、台化这样集团内部的强势企业, 它们有任何的生产、销售、扩建、人事、营业、工程和财务计划, 只要涉及到一定程度的成本增加, 都得由总管理处审核通过才行。当然, 你别以为在这上班的都是些铁公鸡, 他们一天到晚都在算计怎样少花钱。实际上总管理处的人会在每个下属企业内部进行调查, 并分析该如何提升效率。他们虽然经常对采购申请进行驳斥, 但

他们也会提出改进意见, 使得下属企业有解决之法。像六轻项目的兴建正是有了他们的准确计算, 才使得台塑不但以最少的钱办了最多的事, 而且同时增加了就业机会。正是有了台塑总管理处的存在, 才使得台塑的成本管理理念在整个集团内部顺利实施。



台塑集团的业务实在是太广太杂, 有许多和台塑有关联的企业甚至根本没算在台塑集团内, 比如咱所熟知的HTC。这家在智能手机领域混得相当不错的企业, 不过是老王女儿王雪红一手创立的。此外曾经名噪一时的威盛也是王雪红靠着抵押房子的钱创办的。怎么样, 这一家子够猛吧? 其实从现在往回看, 台塑只是在正确的时间做了正确的事。其实一直以来, 台塑的理念都是追求合理化, 即在生产前合理计算成本, 生产中合理控制

成本, 生产后合理追求利润。台塑一直避免提到商业化, 而是推崇企业化, 因为在他们看来商业化是追求最大利润, 而企业化却是追求最长久的企业经营为目标。因此无论是对客户还是对合作伙伴, 台塑都以自己这套理念进行合作, 目前看来, 这套方式已经得到了大家的认同。好了, 咱们这个故事讲完了, 虽然情节很老套, 不过至今无人可以copy。台塑, 永远只有一个。不要迷恋哥, 哥只是个传说……

从谋生到必备技能

——一位资深汽车教练眼里的驾驶培训



读完我们的专题，大家至少学到了两个非常有用的技能，一个是如何撰写一篇格式工整的论文，另一个就是如何从理论和实际操作上通过严苛的驾驶考试。不过，各位Geek可能还觉得没有满足，很多人都想去了解很神秘的教练职业，这其中包括刚拿到驾照的小苦瓜和正在考试中挣扎的老彭。好吧，咱们就满足大家的需求，咱经多方联系到一位驾驶培训学校的校长，让他来为大家介绍最科学的驾驶培训教程以及他们当年考驾照的有趣经历。

G: 首先得问一下，怎样才有资格成为一名驾驶教练？

D: 按照国家相关规定，只要是持有驾驶执照（一般是A或者B照），并且有八年安全驾驶经验的驾驶员都可以报名参加教练员考试，通过机动车驾驶培训教练员从业资格考试就可以领取教练证。作为一名合格的教练，除了驾驶技术要过硬以外，还必须要有责任心以及耐心和乐观的处世态度。因此我们在招聘教练员的时候通常会倾向于选择退伍军人，他们在这两方面都较普通人要优异一些。

G: 你是什么时候拿的驾照？当时的驾照考试

和现在有差别吗？

D: 由于生活所迫，我是1993年才去考的驾照，当时是想把驾驶当做一个谋生的手段。考试内容跟现在差别不太大，除了没有场地考试以外，其他都是一样的。第一道还是理论学习，我记得好像是从400道题里考100道，考试的时候都是用纸质的试卷，不像现在这样用电脑答题，而且还有非常BT的问答题。第二道就是穿桩，那时候学车的人不多，教练通常是找个僻静的地方，捡几块石头当桩，然后把车钥匙丢给我们练习，他一般是在场边喝茶或抽烟，一般只做一些大方向的指导，主要还是靠我们自己练。现在的教练可

不会这样了，我们要求是必须做在副驾驶座，随时指导学员。穿桩考试的时候也没有红外线装置，通过考试比较轻松。第三道就是路考了，跟现在的考试没多大区别。

G: 你后来是怎么走上教练员这个职业，进而开办驾校的呢？

D: 前面我也说了，当时我是经过了半年的脱产培训才拿到驾照，这个驾照本儿在当年可就是求职的敲门砖了，我刚开始在一个国营企业开了一年的车，后来看准机会开办了汽车修理厂，还经营过出租车，可以说我一直都在从事跟汽车相关的行业，而且我也一直没有停止过驾驶

汽车。2000的时候，我在一个朋友的怂恿下去报考了驾驶教练的考试，当时就是想证明一下自己的驾驶实力。结果我很顺利地拿到了教练证。到了2002年的时候，学车的人突然都起来，我看到培训资源严重不足，就萌发了开办驾校的念头。

G: 大家都很好奇，既然教练是学员们的老师，那么，拿教练证跟我们考取普通驾驶执照相比是不是要更为严格一些呢？

D: 这是肯定的，教练员考试是由运管局组织的，报考的人数并不多，我们那一届才40多人。当时用的教材是一本100多页的《教练员考试复习提纲》，涵盖的内容很广，包括汽车的构造、日常维护和维修、车辆简单故障的判断方法，还有对学员教学方法的内容，当然还少不了交通规则。由于考试难度相当大，所以只要60分就可以通过了，而不像驾照考试要90分才过关。另外就是场地考试，内容包括现在场考所有九个项目，尽管普通学员的场考是稍晚几年才开始实行的，但对教练员来说其实是早有准备。还有一个让我印象最深刻的项目——直角倒桩，考试场地跟现在的直角转弯差不多，就用交通锥摆成一个反手入库的场地，考试的时候先要用两进两退在狭窄的道路上掉头，然后倒进车位。难点就在于考官不准你看后视镜，所以这个考试完全是凭感觉，而且多少还有些运气的成分在里面。当时我们有40多个准教练员去考试，只有3个人通过，其中就有我。不过那是因为我最后一个上场，我是反复总结了前面那些人的教训才考过的。

G: 居然还有那么BT的考试项目？不过那也是对大家好。那现在的驾照考试对你来说肯定一点也不难吧？

D: 需要说明的是，其实只要学员们严格按照教练员的指导去练习，面对考试的时候不会觉得有任何难点，因为目前的教学和考试制度都是经过了多年的反复验证而制定的，是非常科学的。国家现在规定学员必须学满86个学时，同时要通过所有考试才能获得驾驶执照，我们通常是这样安排的：30学时的理论考试（突击学习5天，每天6个学时），22~24个学时在路上行驶，32~34个学时练习穿桩和场地项目。就学员们的反映来看，最大的难点还是在坡道停车和起步，容易出现压不到线和起步溜车的情况，这跟学员们对

车辆方位感不强，操作不够协调所致。另外大家在考试的时候一定不要紧张，就把考试当做平常的练习，即便没通过考试，也要及时和教练一起总结。

G: 另外，我还想问一下，在练习穿桩和某些场考项目的时候，教练会叫学员参照车上的一些点，比如在某个点开始打方向，在某个点开始回方向，这些点是怎么回事？

D: 其实这些参照点是通过教练们多年的经验积累出来的，不过，这些参照点也代表着应试教育的悲哀，以前穿桩考试都是用驾校的车，所以教练们非常乐于用这种死板的教学方式，屡试不爽。现在可不行了，考试都是统一用车，况且，车管所明令禁止在车上做任何标记。建议大家还是要勤加练习，增加对车的熟悉程度，这样考试的时候就能轻松过关，而不要把希望寄托在那些不稳定因素上。据我们统计，现在穿桩和场地考试的通过率分别在90%和70%左右。

G: 这下我们编辑部的老彭就有底了。另外，一提到考驾照，大家都知道这里面有一个不得不说的潜规则——软过。这种用钱买驾照的“捷径”如今终于被禁止了，那么驾校放对它的态度是怎样的呢？

D: 嗯，既然这件事都成了过去，我现在也可以把它摆上台面来说了。当初外界传言我们借助“软过”手段和相关部门一起获取非法利益，虽然这的确存在于个别的教练员身上，但大多数业界人士都对“软过”是相当反感的，这是一件损人不利己的事情。其根源还是出在某些学员身上，但我们也在其中助纣为虐了。当然对这件事的第三方（也就是受贿方）我们也不好做过多的评价，据我所知，他们中某些人也受到了相应的惩罚。总之，我们整个驾驶培训行业都对那段“黑暗”的时期表示很无奈。不过，既然现在软过已经得到了彻底的整治，我们是相当欣慰的，这样我自己开车上路也觉得安全一些。

G: 叶校长，听说你还是一个资深Geek，喜欢摄影和改装汽车，据我所知，这两样可都是非常烧钱的啊，可否给我们介绍一下你怎么败家的？

D: 是的，我是一个伪汽车发烧友+摄影发烧友，但说败家我可死活都不承认啊，其实我还

是比较有节制的。你看，我用的相机是几年前买的尼康D3（已经让我泪流满面了），镜头常用的24-70 F2.8。只是我每年都会跟车友会、色友群的朋友们出去十几次，感觉有点对不住老婆孩子。对于车，我其实也没有过多的要求，我坚持能开就行的原则，这辆马自达6已经跟了我好几年了，我也没有换掉它的打算。只是我觉得它就像人一样需要装扮，我给它改装了轮毂，黄金眼（好像是一种新型的雾灯），氙灯。在内部，我升级了音响系统。仅此而已。如果有兴趣的话，改天我可以好好给你介绍一下。

G: 这还不叫败家啊？我最后还有一个问题是帮我们编辑部的老彭提的。他是你们驾校的学员，他的技术已经练得炉火纯青了，但一直驾校一直没有给他报名参加考试，他想问究竟什么时候才能帮他报名参加场地考试。

D: 你说的老彭就是彭俊良吧？好，我答应他，一定能在一月底以前参加考试。

G: 这可是你当着全国读者的面答应了的哦，那就拜托你了，这可关系到一个有志青年的大好前程哦！

随后我赶紧用电话通知了老彭这个好消息。大家看到这段文字的时候，他应该已经领到驾驶执照了。📷





Geek
档案

姓名 谭竞新
网名 宫保鸡丁
年龄 29
收集年限 4年
藏品数量 200多瓶、300多罐
最喜欢的收藏品 戴安娜王妃结婚纪念瓶

姓名 叶茂
网名 laraym2008
年龄 保密
收集年限 4年
藏品数量 1000多
可乐罐、50可乐瓶
最喜欢的收藏品 各国的可口可乐精彩无限罐

中国可口可乐民间收藏俱乐部
部 cccc成立于2003年9月
11号 重庆分部成立于2004
年12月
重庆分会人：谭竞新
QQ:41364687 叶茂
407544266 2009.8.22

文=Oasis 图=东少

因为喜爱，所以收藏！

老张、东少是在一次很小众的私人收藏品展览中结识的这两个有趣的家伙，他们诠释着现代版的买椟还珠故事。他们的收藏品是人们兴高采烈地买来，打开把里面的液体喝掉，然后扔掉的东西。他们就是专门收藏可乐瓶和可乐罐的民间收藏家！让我们掌声欢迎小叶子和谭竞新！

Geek对话

(G- **Geek**



-小叶子



-谭竞新)

G: 上次你们在私享家(一个小服装店)举办展览的时候，我同事东少用“骚你”牌录音笔对你们现场采访过，但是回来听录音时才发现当时比较吵，无法整理出来。如果小叶子美女有空的话，请在QQ上接受采访吧。

: 没问题啦，正好我现在不忙，咱们现在就可以开始。

G: 那好，首先请问一下，题图中你们两人中间的4个C代表的是什么，好像可口可乐的英文名只有3个C啊。

: 呵呵，其实那个是我们的组织简写——中国可口可乐民间收藏俱乐部(CHINA COCA-COLA CLUB)，简称CCCC。它主要是提供各地的最新的可口可乐最新消息，方便各地的罐友之间的交流，展示罐友的藏品，还给罐友之间藏品

的交换与买卖提供一个平台吧。哦，对了，咱们的网址是<http://www.ccctrip.net/bbs/index.php>，欢迎有同好的同学加入哦。

G: 好嘛，一上来就打了一个广告。呵呵，其实我也收藏，哦不，应该叫收集可乐瓶，收集到一定数量后，我会把它们拿到楼下的物资回收站去卖掉然后买新的可乐。对于你而言，是什么促使你收藏可乐瓶的呢？

: 首先我要给你纠正一下，可乐的包装分为罐子和瓶子。我收藏的不是可乐瓶，我主要是收藏可乐罐的，通常我这种人被CCCC称为罐友，你采访的谭竞新则是瓶友，顾名思义，他就主要是收藏可乐瓶的。

我一开始并不是收集可乐罐的，我以前一直有收集邮票和明信片的爱好。那时候我经常到中兴路(重庆的跳蚤市场)去寻

觅藏品。一次偶然的的机会，我看到一个店里放着一些很漂亮的可乐罐，我就上前去问，店主说是他自己喜欢就把喝完的可乐罐留下来了，我很喜欢就买下来了。然后我就一发不可收拾了，我经常去超市的可乐货架前专看，注意到一些可乐罐设计得很漂亮，而且一般发行的时候都是成套的，比较有意思，我就把它们全部买回家。我还到处找资料，最后在网上找到了CCCC，就加入了，认识了各地的罐友，开始上跟罐友交换罐子。

G: 这样也可以啊，早知道我就不把我的可乐瓶拿去廉价卖掉了。不过话说回来，这收藏可乐罐也是个技术含量很高的爱好啊，怎样才能慧眼识好罐呢。

: 好罐当然就是收藏价值高的罐子啦，数量越少，设计越精美的罐子就越有价值。我最喜欢的就是精彩系列可乐罐，



可口可乐公司专门为北京奥运会推出的福娃纪念罐



底座上刻得有销量水晶纪念瓶

它的图案是一个白色的可乐瓶中蹦出一些图案，很漂亮。还有奥运申办城市系列，罐身上有每个城市的标志性建筑。还有人物系列的，比如SHE代言的旅游系列、可口可乐奥运星系列，往往一个城市只出几款，要集齐一个系列地方话，需要调动全国各地的罐友才行。还有一些国外的罐子，尤其是一些非洲、南美国家的可乐罐，一般都交换不了，就只能用钱买，在CCCC和TB上都可以买到，而且我们还定期组织团购呢。

G: 在CCCC里，罐友和瓶友之间，可口可乐瓶罐和百事可乐瓶罐之间是不是都有一些无法跨越的鸿沟呢？就像数码相机领域里，佳能和尼康各自的拥趸们总有争不完的话题。

：通常来说是不会的，即便在CCCC里，也有百事可乐的专区，大家一谈起这些瓶瓶罐罐，总有聊不完的话题。虽然我属于罐友行列，但我还算收藏了几个系列的铝瓶呢，这种瓶子都是有纪念意义的，可以说就是为收藏而诞生的，出厂的时候里面就没有可乐。铝瓶属于比较贵的一类，差不多一个瓶子成本价50~200元，铝瓶中国大陆出得很少，我收藏的这个WE8系列是其中之一。它是可口可乐专门邀请8位中国视觉艺术家，就8个奥运相关主题可口可乐独有的弧形瓶为画布共同创作，诠释奥运带来的



Old Fashioned风格的可乐罐

人类凝聚与文化交融。8位西方热门音乐家则以这些视觉创作为灵感，谱写出充满激情的乐曲。它们分别代表：万物和谐，世界和平，振奋时刻，人类共融，积极乐观，坚韧精神，快乐主义和健康世界。8款源于东方的视觉艺术(E8)加上8支来自西方的精美音乐(W8)，合二为一便成了荟萃东西文化的“WE8东西群音绘八方”……

G: 呵呵，小叶子一谈起自己的罐子来就停不下来啊。哦，对了，你收藏的那些可乐罐里面还有可乐吗？放久了不就过保质期了吗？那样就不能喝了啊。

：呵呵，你怎么总想着喝可乐啊！我们收藏可乐罐的时候根本没有想到要喝掉里面的可乐，我们一般对它们采取特殊的“放水”处理，其实就是把里面的可乐倒出来。

G: 愿闻其详!

：其实方法很简单，在可乐罐顶部的拉环旁边有一个小小突起，我们一般用专门的工具（其实就是一个小改锥）在上面钻一个小孔，把里面的可乐倒出来。只剩最后一点的时候就比较麻烦了，我一般会用电风吹罐子的底部，利用热胀冷缩的与那里把里面的可乐全部放完。再用针管想罐子里注入清水，摇晃罐子以清洗，反复几次



2005年在重庆发行的开厂纪念瓶



罐友们常用钉子等小物件对可乐罐“放水”

后里面的就彻底干净了，然后拍照留念，放入专门的可乐收藏箱就大功告成了。

G: 小叶子你真是太有才了！那接下来请你稍作休息，请谭竞新给我们讲讲这次展览以及他跟可乐瓶的故事吧。



：哎，总的说来我们那次展览不算太成功，主要是影响不够大，本来想宣传咱们重庆有这么一群喜欢玩可乐的，让大家把自己的藏品都拿出来展示一下，顺便多集结一些有共同爱好的同学。结果最终成了我和小叶子的个人收藏展，总共展品有400多件，整个展览的所有细节都是我和小叶子亲力亲为的。当然，我在这里还要感谢为我们提供场地的私享家的老板黄建，他爱好收藏各种玩偶。以及一直支

持我收藏可乐瓶，并且自己也是爱好收藏望远镜的张科新师傅，还有用金杯车帮我运送藏品的两个哥们。如果可能的话，我们今年下半年会搞一次更大规模的展览，敬请大家期待哦。

G: 请你给我们介绍一下你都有哪些珍贵的可乐瓶吧。

 : 在我众多的可乐瓶中，有好几个是让我觉得最得意的，排名不分先后。第一个就是1981年7月29日戴安娜王妃和查尔斯王储结婚时推出的纪念版可乐，首先是因为那年我刚好出生，而且这个可乐瓶的时间久远，造型跟现在的可乐瓶有很大差异，数量很少，而且我收藏的这瓶可乐是完整的，里面还保存着当时的可口可乐，颜色至今还很鲜艳。第二个是可口可乐总公司的一位高层送给我的水晶可乐瓶，那是2006年他们开会的时候发的礼品。当时可口可乐公司找我借了很多瓶子去做展览，总经理对我的藏品大加赞赏，最后还把他自己的这个瓶子送给了我作为回报。里面绘制了中国长城的水墨画，还有专门的包装盒和底座，非常精美。第三个是可口可乐重庆公司总经理亲手送给我的，上面有可口可乐当年的销量，这种水晶瓶子很少在市面上流通，让CCCC的好多人看着都流口水呢。第四个是日本的1L容量的玻璃瓶，要知道为了把它带回来费了好大的劲儿。除了那两个水晶瓶，剩下的玻璃瓶里都还保留着当时的可乐，这也是瓶友们追求的追高境界。

还有就是一些文字瓶，上面是各个国家使用的文字，国家越小，越偏远的是大家最争相收集。我最近比较喜欢的去年圣诞节纪念版铝瓶，一般到圣诞节的时候可口可乐都会在国外推出一些纪念品，包括铝瓶、围巾、印章、钥匙扣等等，我一直把这个荷兰的圣诞节铝瓶放在我的显示器旁边。

G: 另外东少让我帮他问一下，你收藏这么多年可乐瓶，除了满足感以外，有没有带来更多额外的好处，比如说泡到mm?



 : 这个还真没有，像小叶子这样的异性朋友倒是有，但我现在的女朋友可不是用可乐瓶泡来的。

G: 那你今年情人节或者妇女节的时候准备送她什么礼物来表达你的爱意呢？会是跟可乐有关的吗？

 : 哦，不，我准备买谭木匠的手珠送给它，这样我们就有一对了。不过，可口可乐的小礼物我还是偶尔送过的，比如开瓶器、围巾这些，她还是挺喜欢的。不过重庆女孩子的脾气你也知道，有的时候她发火就说要扔我的瓶子，吓得我一身冷汗，还好她从来没有行动过。而且她对我还是很好的，最近我们在装修房子的时候，她就支持我做一面可乐墙和一个可乐瓶展示柜。

G: 看来你们的小日子还是过得相当和谐的啊。那么请你把可乐瓶和女朋友在你生活、生命中的排名告诉我一下！然后再对咱们的读者们说一句好听的吧。最后，请把你的QQ号码留下，以便有别人好来投靠你！

 : 这还用问吗？当然是女朋友排名第一啦。最后我祝大家天天都可口可乐。我的QQ号码是413646877，欢迎找我咨询任何关于可乐的事情。

 : 就一句吗？我祝大家春节愉快（小叶子不是穿越了，第三期的制作时间本来就在春节之前）！



7仔（711便利店）纪念版可乐瓶



戴安娜王妃和查尔斯王储结婚纪念瓶



非常珍贵的水晶纪念瓶

小轮的精彩世界

看了本期G-point介绍的那些极限运动是不是觉得心潮澎湃,有股运动的冲动呢?其实咱也一样。现在就让咱们来看看怎么玩BMX的吧。

车架

虽说玩BMX的人和骑普通单车的人有那么点不一样,但咱可不能认为BMX和单车是天差地别的,其实它们大体情况是差不多的,因此对于车架的选择也是相通的。结构与材料的不同组合会使得每种车架都有不同的优缺点,比如钛合金质地较轻、柔软度好,但是后架身爬坡时偏软且价格离谱;而碳素纤维的车架质地坚硬,利于爬坡,但遇到冲击易折;铝合金重量轻、造价低,是入门的好选择。

轮胎

也许轮胎是咱普通人能一眼分辨出一辆单车是不是玩BMX最直观的证据了。不同于普通单车上采用的24英寸或26英寸的轮胎,BMX用的是20英寸的小轮胎。仔细看了本期G-point的Geek可能会问了,BMX也会分不同种类的玩法啊,难道车胎能通用吗?其实答案是可以的,但仅限于像咱现在这样还未入门的人。只有当咱水平到了一定程度后,才能察觉出轮胎上不同密度的花纹在地面上形成摩擦力的不同所带来的区别。

Gyro

看不懂这词?没关系,你只用知道要是没这东西你那单车根本算不上BMX,虽然这有点夸张。因为只有车头上了Gyro,咱才能做出让车头旋转360度的动作。你想想看,要是连这种基本动作都做不出来,你还好意思说自己是在玩BMX吗?还不如趁早回家和妈妈吃饭呢。





Pegs

又是一个看不懂的词? 还是没关系, 因为不管你从翻译引擎还是各种词典上查到的解释都不能让你明白它是虾米东西。其实它只是四根金属管的统称, 别小看这四根颇为山寨的东西, 要是没有它, BMX里许多花式动作都做不出来。而且正是由于这四根分别安装在轮轴两侧的管子出现, 才有了今天BMX在极限运动界的地位。

头盔

即便强如关二哥也有当俘虏的一天, 哪怕你是世界级的BMX高手, 也会摔倒的时刻。其实摔不可怕, 可怕的是摔了后再也站不起来, 因此做好防护是必须的。就身体部位而言, 头部无疑是最值得保护的。一个好的头盔由高强度塑料及塑料泡沫制成, 上有散热孔, 如果不幸摔倒, 可保护头部不受重伤。

骑行服

虽说头部是第一重要的, 但真要是摔下去, 只有头没事, 全身上下断的断烂的烂也不是个办法。别看BMX玩起来是飘逸无比, 可实际上也是非常耗费体力的, 因此对于排汗性、透气性、保暖性都要有很高的要求。当然, 除了上面这些最重要的还有防护功能, 特别是在肘部膝部等活动关节的地方, 更是不能马虎。

手套

也许平常骑单车时可以完全不用手套, 可玩BMX时咱还是建议你穿上。因为和普通骑行不同, BMX在玩花样动作时手会经常离开车把抓住车架或是座包, 要是有一个不小心没抓住, 那绝对是杯具中的杯具。另外在平时长时间的练习中, 手套能减少你的手在在抓持车把时的磨损, 而且在摔跤时你可以尽情用手去抵御。



以上产品均由专业BMX
单车品牌MacNeil提供。
网址www.macneilbmx.com

点头Yes摇头No

文+图=Judy

当年自己做小盆友的时候总想快点长大，可长大之后却发现成年人的世界并不如想像的那么美好。最糟糕的是，有时候一肚子的委屈却没有倾诉的地方，只好讲给这些可爱的Unazukin娃娃们听。Unazukin是住在森林里的大香菇下的小妖精，他们不会哭，不会笑，不会问问题，更不会大嘴巴。他们只是安静地倾听，并根据你的语速、语调和语气做出点头或是摇头的回应。

Unazukin最初版

价格：840日元



2004年12月，万代公司发布了Unazukin娃娃的最初版。最初版由六个娃娃组成，分别叫做Clover、Shine、Bird、Flower、Dot和Stripe。每个娃娃都有与名字对应的配色和装饰花纹。当时发布时没有多少宣传，数量也不多，因此现在初版的Unazukin娃娃已经很难见到了。



Shine



Stripe



Bird



Dot



Flower



Clover



Unazukin Flower版

价格：840日元



2006年，万代公司重新发布了一套以花为主体的Unazukin娃娃。这一套六个娃娃被称为Flower版，其中包括红色系的玫瑰、黄色系的蒲公英、紫色系的紫罗兰、桔色系的虞美人、粉色系的樱花和蓝色系的绣球花。这是一套广为流传的Unazukin，即使过去四年，只要稍微有点耐性，还是有收齐的可能的。



Unazukin礼物版

价格：840日元



Unazukin除了自己用以外，也是不错的礼品，所以万代也有专为送人而准备的礼物版。礼物版有5种不同的造型，分别对应生日、周年纪念、问候、祝贺和感谢五种不同的情境，实在是居家旅行，人情来往之无敌大杀器。



Congratulations



Anniversary



Happy Birthday



How are You



Thank You

Unazukin水果版

价格：1050日元



世界上一切可爱的东西都能够成为Unazukin的模仿对象，其中自然也包括广大人民群众喜闻乐见的水果。2005年发布的这套水果版Unazukin包括了葡萄、草莓、青苹果、桔子和梨五种口味，啊不，是五种造型，个个都如同新鲜甜美的水果那么可爱。不过，由于水果价格上涨，从这个系列开始，Unazukin娃娃的售价略有上调。



Hana

Irene

Rani



Fei



Hopi

Unazukin世界版

价格: 840日元

在Unazukin系列中,世界版是少有的采用拟人化设定的。世界版的五个娃娃分别是日本娃娃Hana, 欧洲娃娃Irene, 印度娃娃Rani, 中国娃娃Fei和印第安娃娃Hopi。如果你是一个不容易倾诉的人,这些人形娃娃可能比刚才介绍的那些水果什么的更适合你一些吧。



一月——石榴石

二月——紫水晶

三月——海蓝宝石



四月——钻石

五月——绿宝石

六月——珍珠



七月——红宝石

八月——橄榄石

九月——蓝宝石



十月——猫眼石

十一月——黄玉

十二月——绿松石

Unazukin生日石版

价格: 1050日元

从2006年开始,万代开始发售Unazukin娃娃中最大的系列生日石版。生日石版共12款,对应一年中的十二个月,每一款都采用当月的生日石为主题的配色与花纹,是相当漂亮的一套Unazukin娃娃。只是由于数量多,发布的时间又拖得有点长(从2006年12月一直到2007年三月),要想收齐还得下一番功夫才行。



Grape

Strawberry

Greenapple

Orange

Pear

Unazukin结婚套装

价格: 2625日元

2006年发布的结婚套装是最受欢迎的Unazukin娃娃套装了,套装中包含两个Unazukin娃娃以及他们的结婚礼服。两个娃娃浑圆的身材和脸上幸福的笑容会让所有看到的人都觉得爱不释手,放在婚礼现场的大蛋糕上更是绝配。



Unazukin Baby套装

价格: 2100日元

Baby套装是目前最新的Unazukin娃娃。说是最新,其实也是2008年推出的了。既然叫Baby套装,尺寸也比正常的Unazukin要小一些,而且头像可以用照片进行替换。这样一来,那些把孩子送回老家的年轻父母们就能每天和自己的孩子说上话了。



Unazukin是日本万代公司旗下产品,相关产品信息可以在www.bandai.co.jp上查询。联系购买请洽淘宝网卖家。

来来去去

Google手机来了, 谷歌却嚷着要走了, 这让我们不禁对Android手机及其应用的本土化进程感到担忧: 什么时候才能用上为中国人打造的谷歌手机呢?

Nexus One

价格: 529美元

谷歌在新的一年里进入状态很快, Nexus One不经意间就已悄然而至了。它嵌入最新的Android 2.1操作系统, 实现了Android Market网络在线购买应用程序和软件的功能, 并提供了全局搜索和更多的桌面插件以及新版Google地图等功能。另外, 主频高达1GHz的高通QSD8250处理器也引人注目。它的内存设定为双512MB的Flash ROM和RAM, 运行流畅度应该不成问题。为了显示威风, 谷歌还特意为Nexus One加装了一块AMOLED材质的3.7英寸1600万色触控屏, 分辨率达到惊人的800×480像素。至于说500万像素的自动对焦摄像头、HSDPA/HSUPA/WCDMA网络制式、Wi-Fi以及GPS都成了老生长谈之物了。不过对802.11n无线标准的支持以及新增的FM发射接收器还是勾起了我们的兴趣。

www.google.com/phone



HTC Smart

价格: 新品

HTC品牌和Smart这个词一直都和“智能手机”联系紧密, 但HTC新近推出的这款名叫Smart的小精灵却不是一款智能手机。它仅采用了高通BrewMP平台, 不过人机交互界面仍然使用了Sense技术, 256MB Flash ROM/RAM的内存搭配、300万像素的摄像头以及2.8英寸的QVGA触摸屏放在这里也没觉得不妥。你更不能因为Smart很“笨”所以就一口否定它, 只要你足够耐心, 就会在这个小精灵身上发现microSD扩展、3.5mm耳机插孔和一块1100mAh的大容量电池, 包括WCDMA网络制式、300MHz的处理器和闪光灯也没有离它而去。不过上网方面各位Geek就甭瞎操心了, 我替HTC宣布——Smart只有蓝牙, 没有Wi-Fi。

www.htc.com



摩托罗拉Backflip

价格: 新品

不要不信, CES 2010最佳手机评选出炉啦, 第一名就是这款Backflip。《Geek》估摸着此款手机能得奖无外乎于两点: 一, 独有的Moto Blur交互平台。虽然该机采用的是惹人瞩目的Android 2.1热门操作系统, 不过摩托罗拉还独具匠心的通过技术糅合把Palm的Web OS操作系统的一些无线网络特性也给加进了系统, 有点混血的意思。二, 这款以SNS社区交流为卖点的产品还采用了一种极其罕见的后翻盖式设计, 打开之后就活像一个迷你上网本了。当然, 在其他方面Backflip就显得平庸了许多, 带闪光灯的500万像素自动对焦摄像头、Wi-Fi、GPS仅是目前主流配置而已。而512MB Flash ROM/256MB RAM和528MHz主频的处理器以及3.1英寸的HVGA屏幕甚至还略显落后。据悉, 国内行货版可能会改名为ME600, 在中国它完全有机会变成拉风族的最爱。

www.motorola.com



摩托罗拉XT800

价格: 5680元



摩托罗拉终于学会搞极端了, XT800剑走偏锋的风格让人大呼过瘾。内置的HDMI接口在暗示我们XT800可以流畅地播放720p高清视频, 并且可通过HDMI线将图像输出到电视上观看, 同时32GB的扩展容量也完全可以让MP4安心退休了。不仅如此, 这款装有Android 2.0操作系统的产品还提供了足以让山寨机抓狂的双网双待功能, CDMA 1xEVDO和GSM终于可以在“名门正统”当中共生共存了。其他方面, XT800拥有一块分辨率为480×854像素的3.7英寸电容式触摸屏和主频达600MHz的ARM Cortex A8处理器。500万像素的摄像头、GPS等功能已沦为常规配置, 不再赘述。该机铺货速度之快, 中国电信营业厅目前已有行货在售, WAPI和Wi-Fi也再一次地同台竞技。



索尼爱立信Elm J10

价格: 新品



《2012》这部电影在席卷全球亿万观众的同时想必也吓坏了三星、索尼爱立信等手机厂家。新年刚过, 索尼爱立信就给我们带出了两款“绿色手机”。Elm J10采用了50%可循环再造塑料材质制成, 包括产品包装、说明书等附件也本着节约、循环再生的原则进行生产, 不仅不含任何有害的化学物质, 据说还有不错的防水功能。在功能方面, J10除了没有3.5mm耳机插孔之外, 其它方面还算靠谱, 2.2英寸的QVGA屏幕略为平淡, 但内置有LED闪光灯的500万像素摄像头、HSDPA/WCDMA网络制式、A-GPS以及Wi-Fi能够出现在这样一部定位中低端的产品身上都让我们倍感惊喜。此外, J10也是一部注重社交体验的“绿色手机”, Facebook、MySpace、Twitter逐一登场, 不过在咱中国, 这些玩艺还真没啥嚼头。

www.sonyericsson.com



索尼爱立信Hazel J20

价格: 新品



除了在外形方面采用了滑盖设计, J20和J10在其他参数配置方面基本上是一脉相承。它们都内置有Walk Mate环保程序和碳足迹计算器, 可随时提醒机主如何来提高自己的环保意识。索爱还给这两兄弟加入了实用性很强的Google地图、噪音隔绝处理、清晰语音处理和音量自动调节等功能, 而且最值得称道的是, 虽然J20和J10定位中低端市场, 但支持自动对焦且带有LED闪光灯的500万像素摄像头却同样能完成诸如面部识别、微笑快门、GPS坐标记录等中高端功能, 并支持视频拍摄和录像补光。J20和J10另一个区别则在于前者采用了一块2.6英寸的QVGA屏幕, 色数达到了1670万色, 看着应该会更惬意一些吧?



夏普940SH

价格: 新品



当三星、LG还在拿着自家1000万像素摄像头的手机招摇过市时, 日本人在另一头已经悄悄地把行业标准提升到了一个新的高度。940SH内置了一枚CCD传感器, 1210万像素的28mm广角镜头, 配合夏普ProPix影像处理器可提供更为艳丽、平滑的画质。10人面部追踪、自动对焦、电子防抖已不算稀奇, 940SH还能提供更为专业的100张/45秒连拍、SCN场景、6轴手震校正、ISO12800高感光度设置以及三段式自动包围曝光

等功能。至于说屏幕, 有“液晶王”美誉的夏普从来就没让我等失望过, 这次带来的3.4英寸New Mobile ASV防窥触摸屏拥有480×854像素的分辨率和1677万色数, 在日本常用的ISeg移动电视、电子辞典、GPS和只能连接蓝牙耳机的蓝牙功能也是无一例外地被收编进来, Wi-Fi这次也意外地现身于该机当中。而对GSM/WCDMA/HSDPA网络的支持让它完全有机会来到中国。

www.sharp.com



要的就是面子, 玩的就是性能

望着市面上配置孱弱的上网本、小屏本, 咱不禁仰天长叹, 这叫咱怎么选! 要知道, 咱看的是高清, 玩的是3D游戏, 配置差了档次低了怎么行? 两年不落伍, 三年不淘汰, 这才是咱的终极目标。i7四核本本, 咱要的就是它!

戴尔 Alienware M15x

价格: 19999元

Alienware, 没听过? Dell总知道吧。作为Dell旗下的个性化游戏系列笔记本, M15x的顶级配置基本算是目前笔记本性能的极致。光是顶盖中央的“外星人”个性化LOGO就让咱知道它不一般, 更不用说15.6英寸LED高亮炫彩屏幕、蓝光光驱、9芯锂电池……老实说, 第一眼看见就深深地爱上了它。可是, 4公斤的份量着实不轻, 哥们要是每天坚持背着东奔西跑, 没准能练个身轻如燕的绝世轻功呢!

www.dell.com.cn



宏碁 Aspire 8940G

价格: 新品

如果说Alienware M15x是块砖头, 还真委屈它了, 因为宏碁Aspire 8940G才是真正的砖头。它有4.6公斤的体重全拜那块18.4英寸、分辨率达到1920×1080的屏幕所赐。想想和女友窝在沙发里用它看大片, 要多温馨有多温馨。至于重量嘛, 都是浮云。不过如果朋友到家里来玩, 看见桌子上放着的这玩意冒出一句: 你放这么个大盒子在这干嘛? 千万别拿起本本砸他的头! 谁叫它的面子如此大呢?

www.acer.com.cn



东芝 Qosmio X500

价格: 19999元

同样是18英寸的屏幕, 东芝 Qosmio X500看起来就时尚多了, 虽然它仅仅是在黑色的机身上配备了红色装饰边, 但不得不说这面子功夫做得挺到位的。东芝本本一向在多媒体方面有其过人之处, 这次在有多达1GB显存的GTS 250M独显支持下, 说X500是真正的影音娱乐航母丝毫不夸张。此外1TB海量硬盘也吸引了咱的眼球, 不过看看那将近2万元的售价, 不禁让咱打了一个寒颤, 脑海里浮出一个愿望: 老板, 奖金后面能不能多加一个零?

www.toshiba.com.cn





华硕 M60WQ72J-SL

参考价格: 10050元

咳咳, 终于看见熟悉的华硕了, 还是这位仁兄实在啊! 1万出头的价格就能买到16英寸的大屏本本, 而且和其他几款相比, 该有的配置一样不少; 就连其他本本没有的蓝牙、1394接口甚至台式机才有的数字键盘在它身上也一应俱全, 还真是物有所值了。

www.asus.com.cn



惠普 Envy 15 (全黑限量版)

参考售价: 17500元

谁说黑色是IBM的专利, 如今惠普也有黑色了, 并且还是限量版! 这款惠普 Envy 15的镁铝合金外盒透露出一股苹果味儿, 整个就是MacBook和IBM经典小黑的完美结合体。要是在星巴克拿出来, 肯定谋杀无数MM的眼球, 爽。屏幕也是惠普Envy 15的一大亮点: 15.6英寸的HP Radiance屏幕可以提供高达82%色域, 同时拥有410流明光亮度与8ms的反应时间, 在目前同级之下拥有最佳的视觉享受, 更爽! 只不过, HD4830独立显卡就只能算是中端配置, 顿时少了不少兴趣, 再看看这价格, 哎, 再说吧……

www.hp.com.cn



联想 IdeaPad Y550P-ISE

参考售价: 9999元

Intel Core i7 720QM、nVIDIA GeForce GT 240M、500GB硬盘, 好像也就这样了, 审美疲劳的我们面对这样的配置貌似很难兴奋起来。估计联想也觉得内功短时间内没法提升了, 干脆在外壳上玩点花活吧。于是我们在这款本本的外壳上看到了类似外星人留下的图案。呃, 那就让我们拿着这本本看看能不能接收到来自宇宙的信息吧……

www.lenovo.com



戴尔 Studio 1557

参考售价: 8250元

最近总有一个问题困扰着咱, Dell公司为什么为Dell Studio 1557配了一颗高能量的Intel Core i7 720QM“内心”后, 却只给它4GB内存、160GB硬盘这样的四肢呢, 就连蓝光光驱都没有, 这叫咱怎么玩体现高端体现品位? 主要是那外壳如此的花哨, 还真不知道这样本本是适合MM用还是爷们用, 难道是春哥那样的纯爷们?



魅力不只因为薄

当LED背光源液晶电视机横空出世的时候,各大品牌就开始了将超薄进行到底的计划——5cm、4cm、3cm、2cm……看了别尖叫!千万别尖叫。这年头,搬新房、住新家,还不趁机换个大电视,厚度不到5cm,造型够酷,效果倍儿棒!

康佳e-LED88

价格: 9999元

这几年如火如荼的价格战,虽然拉下了不少洋货的价格,但也让国货在咱老百姓心中的印象大打折扣——好像国货就是低价低质的反面典型一样。这话虽然多少有点过了,但在一些方面却也是不争的事实。好在即将上市的康佳e-LED88给咱国货争了一口气,它的机身最薄处仅为1.99cm,不仅开创了国产液晶电视机的最薄记录,也让洋品牌看看什么叫深藏不露。1.99cm是什么概念呢?随手拿起一包香烟,你就会明白啦。

www.konka.com



夏普46LE700A

价格: 18000元

作为“液晶之父”夏普的新作,46LE700A虽然采用了低调上市的市场策略,但仍然掩饰不了优异的性能。特别是色彩、对比度方面,都提高到了很高的水准。有人要是不相信,那就用刚上市的蓝光版《变形金刚2》去试一下,保证46LE700A的色彩还原与暗部细节表现让你五体投地。除此之外,由于采用了LED背光源,这款液晶电视机号称8小时仅耗1度电。虽说咱不差那点电费,但能省的地方为啥不省?

www.sharp.cn



LG 47SL90QD

价格: 16000元

虽然这几年棒子货质量远不如以前,价格越来越向国货靠拢,但论起外形来咱还真得给它竖大拇指,因而它被多热衷搞“面子工程”的家庭所青睐。说实话,LG 47SL90QD之所以能够热卖,靠的就是它那张脸——屏幕与2.93cm机身浑然一体。除此之外,这款液晶电视机的镜面设计也没有让人产生反感,至少咱起床的时候,还可以节约一面镜子钱,梳个头、打个领带什么的就靠它了。

www.lge.com/cn



索尼KLV-40ZX1

价格: 15000元

作为索尼旗下第一款采用白光LED背光源的液晶电视机, KLV-40ZX1在性能、功耗等方面都表现出了相当高的水准, 充分体现出一流品牌所必备水准。特别是独具匠心的无线传输功能, 让它可以根据心所欲地摆放, 是否需要预留穿线孔这样的问题完全不需要咱去操心。不过对于那些喜欢追新的索尼“饭”而言, 买这款液晶电视机可一定要对“跳水”有着良好的心理承受能力——它上市没几天就降了5000现大洋。

www.sony.com.cn



清华同方LED-32B90

价格: 5400元

想尝尝LED背光源液晶电视机的鲜, 但口袋里面的银两又紧张, 对于这样的情况应该怎么办呢? 答案当然是老老实实选国货呗! 虽然清华同方是个什么都沾边、什么都不精的品牌, 但是在价格上它确实很阳春。就拿LED-32B90来说, 同为32英寸的液晶电视机, 它却比三星的便宜一半, 看了怎能不让人心动? 况且在主要参数方面, 这款液晶电视机并不差, 加上整机保修3年的特别待遇, 多少能平衡一下咱的内心。

www.thtfc.com



海信TLM47T08GP

价格: 10400元

在家老婆就是上帝, 就是一切的一切的主宰。看电视也是一样, 电视机前方的“皇帝位”, 绝对是长期属于她的。可自从换了海信TLM47T08GP之后, 这款LED背光源液晶电视机就用60度的自动偏转功能改变了“皇帝位”的方向。当然, 更厉害的还在后头——这款液晶电视机还支持高清视频播放, 主流格式通吃, 家里的影碟机顿时显得多余, 准备挂网上卖了。谁要? 1元起拍。

www.hisense.com



三星UA40B7000WF

价格: 13500元

三星UA40B7000WF机身纤薄如纸, 加上经典的红黑搭配, 让人从第一眼开始就“爱”上了它。当然除了外观之外, 这款液晶电视机最大的亮点还是他的互联网功能——由“看”电视变成了“玩”电视。什么天气预报、新闻时事、股票行情一应俱全。买它回家, 老爸、老妈估计要由抢电脑变成抢电视了。你说, 那些国货怎么不好学学棒子的优点, 别成天耗在炒概念这样的花架子上, 用着就不爽。

www.samsung.com.cn



决战CES

CES 2010大展已经落下帷幕,和往年的CES展会稍有不同的是——今年影像类厂商的参展积极性空前高涨。除了往年的CES常客柯达、松下等厂商,今年包括索尼、奥巴等日系厂商都在CES 2010展会档期内拿出了2010年上半年主要的消费DC类新品。如果你准备在上半年给自己置办一个家用影像产品,那么这期一定不可错过。



三星ST5500

售价: 新品

三星本次CES上公布了全新的ST系列相机ST5500,性能上ST5500配备了1/2.3英寸1420万有效像素CCD,以及7倍光学变焦的防抖镜头,支持拍摄720p的高清视频,并且可以通过HDMI接口直接在电视上播放。它是业界第一款配备了3.7英寸WVGA画质AMOLED屏的数码相机,可以获得更快的反映速度,以及更省电。使用上,这款产品除了继续保留了ST系列以前的智能场景等特色功能,还加入了蓝牙2.0和Wi-Fi传输,可以把照片直接发到手机或者各大社交网站。

www.samsung.com/cn



三洋VPC-CS1

售价: 300美元

随着科技的发展,数码产品的同质化已经相当严重了,相机市场上还有个3D相机或者投影功能啥的,数码摄录机相比之下就更难突破了,只能拼外形了。在本次CES上三洋公司就公布了一个号称全球最轻薄的摄录机,厚度仅为27mm、重量仅为142g。虽然是以轻薄为卖点,但是它可谓是麻雀虽小五脏俱全,不但支持9倍智能光学变焦的1080p FULL HD拍摄,并且还支持最新型的SDXC记忆卡,并且还可以通过Eye-Fi和配备的mini HDMI接口与其它设备进行联动。

www.cn.sanyo.com



理光CX3

售价: 441美元

理光最近也没有闲着,除了推出GXR这等概念相机,它对家用DC市场的重视大家也是有目共睹的,这不CX系列又更新了。这次CX3的升级可谓是革命性的,不但感光元件变成了背光式CMOS,还增加了720P高清视频的拍摄,配合上10.7倍的光学变焦镜头,可以尽情地发挥你的创意。性能上,它采用了理光公司的最新降噪算法,让卡片机手持拍摄夜景不再是梦,并且仍然保留了以前的每秒五张的高速连拍,再配合上自动场景切换、宠物模式等专利模式,可以帮助家庭用户最简单地拍出好的照片。

www.ricoh.com.cn



奥林巴斯SP-800UZ

售价: 349.99美元

奥林巴斯不但在M 4/3市场上春风得意,DC方面也丝毫没有怠慢,本次CES发布了其全新的长焦机SP-800UZ,这款相机采用1460万CCD感光元件,搭配了一个30倍的光学变焦镜头。30倍啥概念?等效焦距28-840mm,既有28mm的小广角,还有800mm以上的超长焦。这样的焦距打个鸟,只要鸟不动,拍出来的效果绝对不会比单反机差,毕竟一寸长一寸强嘛,单反一根800mm的镜头可是要五位数的了。当然了其他配置上这款机器也不差,双重光学防抖,自动追焦,面部识别一应俱全。

www.olympus.com.cn



尼康COOLPIX P100

售价: 400美元



尼康 COOLPIX P100是一款拥有26倍光学变焦的长焦机。现在长焦机竞争如此激烈，尼康自然也拿出了杀手锏，不但加入了只有单反镜头才用到的ED镜片，还把最大光圈做到了F2.8，并且拥有26mm的广角，1cm的最近对焦距离。在性能方面，这款相机并没有进行所谓的像素竞争，而是保守地采用了1030万像素的CMOS感光元件，ISO最高可扩展到3200，并且加入了尼康的D-Lighting专利拍摄以及HDR拍摄的支持。当然了1080p视频的录制等必备功能它也是一个不少，而且在机身内P100还加入了预拍空间，可令拍摄速度更快。

www.nikon.com.cn



宾得Optio I-10

售价: 25000日元



CES上相机的复古风依然强劲，宾得就开始打起了复古牌，I-10这个有棱有角的小DC俨然就是宾得早期胶片机Auto 110的复刻版。配置上，Optio I-10走的是大众线路，1200万像素的CCD感光元件，5倍光学变焦镜头和23万像素2.7英寸LCD液晶屏，都是很中规中矩的设计。性能上，I-10加入了720p的视频录制功能，其余的功能也是差不多，基本是大家都有的诸如面部识别这些技术，但是整体搭配起来也完全够家用了。如果你是“外貌协会”的会员，那么不妨关注一下这款机器。

www.pentax.com.cn



富士FinePix XP11

售价: 待定



作为富士最新的三防相机，FinePix XP11采用1220万像素1/2.3英寸CCD，5倍光学变焦镜头。机身背面搭载23万像素2.7英寸液晶显示屏，采用全新十字操作键设计，可以给用户很好的操控体验。XP11拥有3m防水、1m防撞和-10°C防冻、防尘等多重防护功能，十分适合当做一台户外旅游的备机来使用。性能上，不但支持720P高清视频的录制还搭载了“面子·书”网络上载功能，您可以轻松快速地将所拍的短片和录像上传到类似“面子·书”以及“你·水管”这些网站（不过国内用户估计用不了，除非富士对其改造支持中国本土的SNS社交网站）。如果你爱好户外，爱好摄影，那么这款相机完全能满足你记录旅行的需要，还能在有网络的地方即刻和大家分享你的欢乐。

www.fujifilm.com.cn



奥林巴斯E-PL1

售价: 600美元



奥林巴斯吸钱的手段确实让大家汗颜了，就在E-P2仅仅推出2个月后，奥巴又推出了E-PL1。这款机器相较E-P2其实差别不大，关键的参数都没太大变化，依然是1200万像素，ISO最高还是3200，1080p视频的录制功能，艺术滤镜等特色功能也都保留了。当然了，也不是一点进步都没有，E-PL1终于加入了之前大家一直抱怨的闪光灯，而且最重要的就是价格足足比E-P2便宜了将近200美金。当然了，其做工自然会差很多——机身从金属变成了塑料机身，手感差了好多，不过重量更轻，更方便携带了。如果你窥觊M 4/3系统很久了，那么应该可以考虑了，价格已经比E-P1上市的时候便宜很多了。不过唯一的问题就是奥巴会不会马上又更新出一个E-PL2？

www.olympus.com.cn



囧外设

自从“囧”字火了之后，我们每天在网上都能看到各种囧人囧事，而且在各种PC周边产品中也不乏“囧”的身影。

Novo Minoru 3D三维摄像头

价格：698元

这是一个ET造型的家伙：两只大大的眼睛加上三条“腿”。虽然整体看上去有些呆，但它那金鱼眼可是“囧囧有神”，这两只眼睛利用立体照片技术生成红/蓝色的3D图像，比咱常见的2D图像看起来帅多了。这样在跟朋友QQ、MSN的时候，就能让他们看到不一样的你。不过如果不戴上附送的红/蓝3D眼镜看，图像还是有点诡异的。当然，也可以用它来自拍家庭3D视频、3D小电影，然后传到优酷、YouTube，也可以制作一个“一日一囧”视频专辑嘛！遗憾的是，最大分辨率只有704×576像素，想整个高清的视频有点勉强。

www.minoru3d.com



Suvil I-T Click Click 2.0鼠标

价格：150元

习惯了耗子模样的鼠标，再看茄子外观的鼠标，怎一个“囧”字了得！Suvil公司就有这样一款身材修长，酷似茄子的I-T Click Click 2.0鼠标（如果选黑色的就更像炒熟的茄子了）。外形虽囧，不过左键、右键、滚轮一个都没少，键位设置也相当有特点，鼠标顶部中央的按键是传统鼠标的左键，左侧按键是右键，右侧是滚轮键。跟普通鼠标相比，虽然怪了点，不过只要大拇指、食指或中指捏一捏就能控制。听说Suvil还为此申请了人体工程学专利哦。

www.suvil.com



Mint Hard移动硬盘

价格：我也想知道

跟传统移动硬盘的长方形古板设计不同，韩国Mintpass公司推出的Mint Hard移动硬盘却囧得有新意，它的雪糕的外形吊足了我们的胃口。选择这款产品时，你的口味偏好还决定了硬盘的容量，红色的草莓味雪糕容量为60GB，乳白色的香草味雪糕容量有80GB，而棕色巧克力雪糕的容量则达到120GB。不要以为插在移动硬盘USB口的“雪糕把”只是一个摆设，它可是一个木制外壳的U盘，容量分别有2GB、4GB和8GB。插入“雪糕”之后，会自动将数据移动到“雪糕”中，这个时候该如何管理“雪糕”中的文件呢？仔细看好，“雪糕”下面还有个miniUSB接口呢。

www.mintpass.com



Gmail专用快捷键键盘——Gboard



价格: 19.99美元

见过各种专用的键盘,没见过功能这么“囧”的专用键盘。这个是来自Gmail粉丝设计的Gmail专用快捷键键盘,名字叫Gboard。它有19个快捷键,每个键对应Gmail的一个功能,比如打开收件箱、回复邮件、删除邮件等。这样的设计显然是为懒人设计,对很多Gmail用户来说只是个摆设。再说了,Gmail目前共有69个快捷键,以后随着功能的丰富,Gboard的快捷按键是不是还要增加,如果有一天大过了常规键盘,那真要杯具啊!

www.gboard.com



PNY LT1闪存盘

价格: 59元 (4GB)



如果我们把这个闪存盘扔到地上,估计都没有人会捡。这个造型超“囧”,酷似打火机的PNY LT1 闪存盘就是这样的善于伪装。本来设计了一个长方形的流线型外观,但是为了顺应流行的推拉滑盖式设计,加上了黄色的推盖,这分明就是一块钱一个的打火机嘛。更要命的是,在推黄色推盖的时候,就是跟用打火机打火一般。不过奉劝一句:烟瘾犯了,摸到它打不着火,看准了,别当打火机扔了。除了黄色的造型,这个系列还有绿色版本(8GB)和黑色版本(16GB)。

www.pny.com.cn

大水牛囧盘



价格: 10元

随着2.5英寸和3.5英寸硬盘价格差距逐渐缩小,一部分Geek想到将2.5英寸硬盘装到台式机中。可是超“囧”的问题来了:主流的机箱通常只有3.5英寸和5.0英寸安装位,很少有2.5英寸的安装位。为此,大水牛囧盘诞生了,它其实就是一个2.5英寸转3.5英寸硬盘支架。绿色的塑料外观设计当然没有愧对它囧盘的称号,虽说它使用的是高品质塑胶材料,柔韧性比较好,将囧盘掰一掰,就能装进2.5英寸硬盘。不过,如果长时间使用,2.5英寸硬盘跟囧盘亲密接触,会不会因为高温出现软化或脆化的情况呢,有谁愿意去试一下吗?

www.hedy.com.cn



Tt Level 10机箱

价格: 4880元



任何一款产品在打破传统设计理念、寻求创新的同时,往往走入了“囧”境。比如Tt这款颠覆传统设计的Level 10机箱,采用了O.C.A.开放式建筑概念(可见房地产在中国的影响力),主板、电源、光驱和硬盘在这个机箱上都有自己独立的空间,并实行模块化管理。虽然设计足够独特、创新,但是比较“囧”的问题来了,一是这样的设计让很多人第一眼很难看出它的真面目(机箱),二是散热、清洁、实用性等问题接踵而至。最重要的是,近5K的价格足以DIY一台主流电脑了,我们有没有必要烧在一个机箱上呢?

www.thermaltake.com.cn

有什么不开心的事 说出来大家开心一下

虽说把自己的欢乐建立在别人的痛苦之上是不道德的，但没办法，看见别人做下的糗事我们还是忍不住会咧开嘴大笑。不过话说回来，这些糗事又不是我们故意要让它发生。况且不管我们笑不笑，人家都是一样的痛苦，还不如说出来大家开心一下呢。下面节选的这些来自糗事百科（www.qiushibaike.com），这个网站上的糗事浩如烟海，以下这些只是供大家窥一斑而见全豹。想要更开心，可以自己去网站上看看。



凌晨4点下班，开副总的路虎回家，半路下车买烟，买完发现全身只剩11块。上车后看见燃油续航显示还能跑41公里。心里一惊，打开GPS，结果精确地显示到家要42公里。路过加油站，十分犹豫要不要加上10块的油。保险起见还是进去了。

“加多少？”

“10块。”

“多少？”

“10块。”

“要加多少？”

“10块。”

“哦。”

然后我直接泪奔了，小伙计轻车熟路，噌的就给我加了一百。

掏出手机求援，刚接通就没电了。再次泪奔。

唯一记得公司前台电话，于是用加油站座机打。一个保安接电话，问他身上有多少钱，回答只有120，我说够了赶紧给我送过来。于是那个SB打车过来，车费38。持续泪奔。

电话到财务，还好出纳没走。半小时后出纳来，用包扎得整齐的营业款交了钱。顿时感觉有钱真幸福。

于是幸福地送出纳回了家，送保安回了公司。兜完圈子后又路过加油站，还愤愤地扭头BS了好几眼。结果回过头来我又泪奔了。

燃料续航显示：可行驶里程：41公里。我怀着悲愤的心情又开进了加油站。

小伙计幽幽地看着我：“大哥，加10块还是100？”

新来极品女公关，副总对其喜爱有加。某日拿了一万块让其陪某高官打麻将。反复交代一定

让人家玩好，意思就是尽快输掉。孰料一小时后兴高采烈地回来：我赢了近三万啊。副总脸都绿了。

无奈只得让精于世故的厅面经理去照料。半小时后厅面经理哭丧着回来，手里又多了一万。

副总暴怒，挽胳膊亲自上阵。结果到下班，副总把那伙人最后的四千块也赢了过来。



瞒着家里省吃俭用四个多月买了个PSP，带着回乡过年。拿出来玩的时候一乡下表弟问我多少钱买的，因为有家长坐在身边所以说不贵，不贵，就两百多一点买的。我妈说两百多就买了个这东西，太贵了。要是被老妈知道自己花一千多买个游戏机，估计屁股都得开花。结果拿表哥掏出300大洋往我手里一塞，我跟你买了，你自己回城里以后再买过一个，我们这里没的买。我死活不肯，老妈说话了，你回去再买过一个不就是的，又不是没的买了，这么大人了还不知道让着弟弟。一把抢过来往弟弟手里一塞，弟弟欢天喜地拿着PSP走了，剩下我一个人坐在那里内牛满面。

有次去菜场买菜，回家路上发现忘买葱了，正

在犹豫怎么办（手上东西多，有点重）的时候看见路边有辆三轮车，拉的是小山那样多的山东大葱，垛得整整齐齐的。有个小哥靠在座位上抽烟像是在等人，我就走过去和他说我忘买葱了不想往回走，问他能否卖我几根。他问我要多少，我说一根就够了（那葱很大），他抽了一根递给我。我问多少钱他说不用啦不值钱，我就感激地和他说谢谢你，正要转身走时他说了一句：“没啥，反正也不是我的。”

一朋友（女的）特相信星座运程，书上说本周她不可以和处女座的人在一起。

然后我和她一起去赴约，快迟到了所以要打车。

拦到车时我朋友问司机：司机大哥，是处女座的么？

司机（惊讶地）：不是处女也可以坐的……

昨天晚上，交通警察在路口查酒后驾驶。警察拦下一串小车，司机们聚在一起，有点紧张地等待检查。警察扫了一眼，发现我明显不对劲，眼是红的，腿是软的，靠在一棵树上，拿报纸当扇子，拼命地扇着……。警察上前敬了个礼，说：“请出示驾驶证、行驶证。”

我忙手忙脚乱地把本本掏出来，哆嗦着说：

“给……给你。”

“你喝酒了？”

“没……没喝……喝多少……”

“没喝？都这样了，还没喝？到底喝了多少？”

“喝……喝了九……九两。”

“吹检测器！”

一检查一看：好嘛，达到醉酒标准了。

“喝九两你还敢开车？你不怕危险？也得为别



人着想啊，吊扣驾驶证，明天到队里处理，地址都给您写着。”

“求……求您了，我这是今年第……第一次……喝……喝酒……”

“你有权申辩，但咱都得用事实说话不是，明日到交通队接受处理。您的车呢？怎么回家？”

这时候我只得委屈地挤出人群，掏出车钥匙……突然，我大叫一声：“唉！我的车呢？”声音既洪亮又清楚，酒也完全醒了。左看右看，慌得要命，也惊动了在场的每一位警察，纷纷来问：“您车刚才停哪儿啦？”恍恍惚惚中我全乱了：“这儿？不对，好像是这儿？咳，我都记不起来了。”警察连忙安慰：“别急，慢慢想。”就在这一刻意识突然清醒，然后一拍脑门：“不对啊，为了来喝酒，我今儿没开车啊，我是打出租车来的啊……哎，警察同志……”警察疑惑地看了我一眼：“没开车，那你站在这儿干什么？”到这时候我终于挺直了腰板，理直气壮地回答：“我……我这不是看热闹来了嘛！”

快递公司员工：“你好，你的货到了，在这签个字。”

买家：“我先看看货。”

快递公司员工：“不签收不能验货。”

买家：“为什么？”

快递公司员工：“我们公司的规定。”

买家：“不验货我不能签收。”

快递公司员工：“好，那我走了，算你拒收。”

买家：“等等！”

想了一想，拿过单子来签了字，转过身折了折放进了裤兜。

快递公司员工：“那个单子是要存档的，签好了给我。”

买家：“不验货不能给你单子，我们家的规定。”哈哈~

送快递的僵住……

买家：“要不你走吧，你就说我拒收。”

快递公司员工：“……………那验吧……”

某次大家一起讨论各自电脑上的“库存”有多少。别人都说，自己电脑上有多少多少G的片子。后来就问朋友，他有多少，朋友淡定地回答“20G”。大家都笑他才那么一点点。后来朋友又灰常淡定地补充了句“种子”。

“还有一小时我就可以离开这个城市了。”坐在火车站候车室的椅子上，看着手里的车票，我很欣慰。

“排了好几个小时才买到票，虽然累，但是终于可以回家了。”我戴上MP3的耳机，优美舒缓的音乐把我与喧嚣的车站人群完全隔离开来。

“还有58分钟我就离开了，还有57分钟，还有56分钟……”我愉快地看着表。

“同学，请抬抬脚。”不知过了多久，我被清洁工吵醒了。

“天呐，一个半小时前我就应该离开这个城市了！”坐在火车站候车室的椅子上，看着手里的车票，我欲哭无泪。

小时候，犯错误，总是被我善良的妈咪爆打一顿，然后问我：错了没？当时纯真的我呀，总是勇气地回答：我没错！结果是，第二轮的爆打……就这么，单蠢的我陷入了杯具的轮回……嗯，次数多了，我就明白了。一次，妈咪打完后，又问：错了没？我立刻回答：错了！结果我死都没想到……妈咪又问：哪错了？我没反应过来，响亮地回答：不知道……哎，一轮爆打又开始了……我妈还边打边说：敢骗人……



老公煮粥，每次煮得很稀。我喜欢稠一点的，每次喝都比较郁闷。于是问老公：“我们一定要每天都喝这种像大便一样的粥吗？”老公正在玩电脑，头也不回地说：“总比喝粥一样的大便要好！”

在温州跟几个在外面混的哥们儿聊天，其中一哥们讲：“老子有一次在临桥一个人打十七个……”“在众人敬佩的目光注视下继续：”结果把老子打得吐血！”

过年的时候我姐他们公司吃年夜饭，最后一环节是大奖，要做游戏胜利者才能得到奖品。抽出几个幸运者后开始做游戏，一哥们经过pk后胜出，全场鼓掌，领导也在那微笑着鼓掌。经过怂恿，那哥们直接干了一瓶红酒就去开奖品，全场呐喊苹果！晚会气氛到达g潮！他打开奖品一看，确实是苹果牌笔记本，此时全场寂静。原来里面是一个苹果，一副牌加一个纸质笔记本。那哥们郁闷地当场把苹果吃了……

刚才老婆在糗百写的关于我的糗事，居然被我看见了……



开发iPhone游戏的比开发DS和PSP游戏的还多



或许你还认为，所谓掌上游戏机指的是NDS或者PSP，但开发者们却不这么看。根据研究机构Game Developer Research进行的一项调查，几乎有19%的游戏开发者在进行iPhone/iTouch游戏的开发，而进行DS和PSP游戏开发者还不到全部游戏开发者数量的10%，这其中还包括同时开发两种甚至三种版本的人。整个便携游戏市场吸引了25%的游戏开发者，而一年以前，这个比例只有13%。这些数据表明，iPhone/iTouch已经成为了一个广受欢迎的游戏平台。

地球上最硬的东西



1971年，一颗陨石掉落在芬兰。一些突发奇想的研究人员上个月打算把这块石头做个切片的时候，却发现石头上有些地方怎么也无法打磨平滑，即使动用金刚石也无济于事。经过仔细观察发现，陨石含有的碳在撞击地球而形成的高温高压的作用下，形成了一种成分类似金刚石，但结构更加稳定的物质。这种物质的硬度高出打磨用的金刚石不少，因此无法被打磨。研究人员正在研究如何人工合成这种截止目前地球上最硬的东西，虽然它不能戴在手上，却可以大大提高现有的工业加工能力。

Linux内核放弃Android

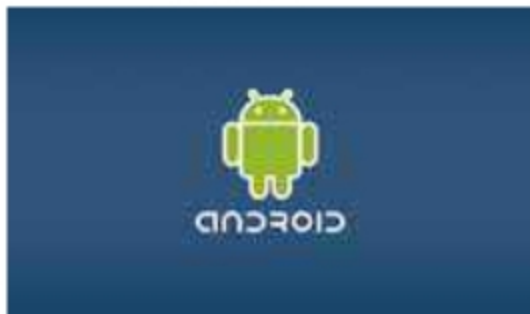

上个月，Android的驱动程序从Linux内核的状态树上消失，这意味着Android从此与Linux内核没有了关系。原因是Android驱动程序长期没有更新，这说明Google似乎并不关心Android是否符合Linux的要求，他们现在的全部精力都放在修正Bug和统一混乱的版本号上面。不过对用户来说，如此一来Android的开放性会大打折扣，今后大家想要自己动手应该会很麻烦了。

IBM让晶体管运行在100GHz

IBM公司的研究人员宣布，他们成功地让射频石墨烯晶体管运行在了100GHz的频率上，比此前的最好成绩40GHz提升一倍有余。而且所使用的处理工艺和目前广泛使用的制造技术兼容。这种石墨烯晶体管的栅极宽度目前为240纳米，因此还有充分的改进空间，性能也将有大幅提升。这项研究是美国国防部高级研究计划署（DARPA）的碳电子射频应用项目的一部分，目的是开发下一代的通信设备。

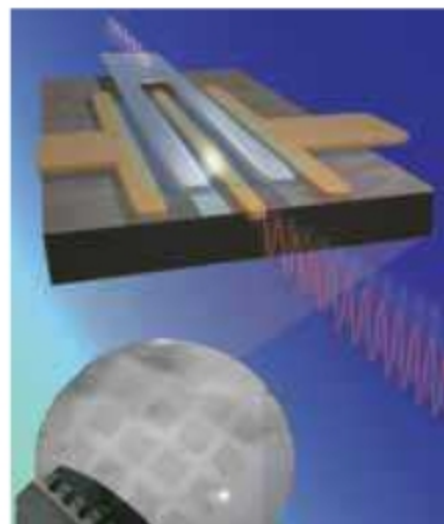

NASA发现月球北极有水



继上次把月亮撞出水之后，NASA又利用在印度“月船一号”探测器上的NASA Mini-Sar雷达找到了月亮上有水存在的新证据。根据雷达显示，月球北极附近的40多个陨坑里的水冰宽度不等，直径在2公里到15公里之间。尽管不能测出陨坑的深度，但科学家说，这些水冰至少应该在2米厚以上，才会让雷达测出。这些被发现有水冰的陨坑大多数都在月球的阴暗面，这些地方的温度最低可达零下248摄氏度，所以这里的水永远保持在冰冻状态。

Nexus One手机一月卖8万



Google自1月5日开始发售。虽然关注度颇高，但实际成交却很难令人满意。根据市场分析公司Flurry的预测，一个月之内Google只卖出了8万部Nexus One，不要说比iPhone，就是相比摩托罗拉的Droid也逊色不少。人家Droid好歹一个月还卖了52.5万呢。看来在卖东西这回事上，Google要学的还有很多呢。

德州仪器3D屏幕不用眼镜



《阿凡达》有震撼的视觉效果，可是电影院提供的3D眼镜实在太糟糕，不是太紧就是太松，而且还重，对于我这样带眼镜的观众实在是太痛苦了。好在德州仪器近日展示了一款配备3D显示屏的手持式平板设备，这个设备不需要佩戴3D眼镜就能看到3D效果，让有和我一样的问题的《Geek》眼镜观众们看到了希望。这款设备目前使用德州仪器的OMAP3芯片组，据说以后升级到OMAP4芯片组时，效果会更好。

网易获准运营《魔兽世界》



2月12日下午，国家新闻出版总署发布公告，同意上海同济大学电子音像出版社引进互联网游戏出版物《魔兽世界（燃烧的远征）》，由上海网之易网络科技发展有限公司运营。2009年9月6日，九城终止了旗下已经运行三年的《魔兽世界》的运营，改为由上海网之易网络科技发展有限公司运营。但新闻出版总署迟迟未批准这项变更。此公告一出，几百万国服魔兽玩家算是有了一个名份。

高通展示超低功耗彩屏技术



如今电子书不稀奇，可众多电子书都是黑白的，不由让人生出一夜回到解放前的感叹。不过，高通近日展示了使用自己的低功耗彩屏技术Mirasol的电子书。据说这玩意儿虽然是彩色的，但是耗电量比黑白E-Ink技术还低。同样的屏幕大小和电池容量下，用于阅读电子书杂志和上网，E-Ink显示器可持续7.3天，而Mirasol达到8.6天。

2010年2月 Tiobe编程语言榜单出炉

| Position Feb 2010 | Position Feb 2009 | Delta in Position | Programming Language | Popularity Feb 2010 | Delta Popularity | Status |
|-------------------|-------------------|-------------------|----------------------|---------------------|------------------|--------|
| 1 | 1 | 0 | Java | 17.24% | -0.4% | A |
| 2 | 2 | 0 | C | 16.82% | -0.2% | A |
| 3 | 4 | 1 | PHP | 10.28% | +1.2% | A |
| 4 | 3 | -1 | C++ | 8.47% | -0.9% | A |
| 5 | 4 | -1 | Visual Basic | 7.23% | -1.7% | A |
| 6 | 6 | 0 | Del | 6.15% | -0.8% | A |
| 7 | 7 | 0 | Python | 4.24% | -0.3% | A |
| 8 | 8 | 0 | Perl | 3.98% | -0.3% | A |
| 9 | 9 | 0 | JavaScript | 3.88% | -0.4% | A |
| 10 | 10 | 0 | JavaScript | 3.22% | -0.4% | A |
| 11 | 11 | 0 | Ruby | 2.49% | -0.4% | A |
| 12 | 12 | 0 | Objective-C | 1.77% | +1.4% | A |
| 13 | - | - | Go | 1.73% | +1.7% | A |
| 14 | 14 | 0 | SQL | 0.77% | -0.2% | A |
| 15 | 13 | -2 | PL/SQL | 0.76% | -0.2% | A |
| 16 | 17 | -1 | ABAP | 0.66% | +0.3% | A |
| 17 | 16 | -1 | Power | 0.66% | -0.2% | A |
| 18 | 16 | -2 | Access | 0.55% | -0.3% | A |
| 19 | 19 | 0 | Visual Basic | 0.52% | -0.1% | B |
| 20 | 20 | 0 | MySQL | 0.48% | -0.1% | B |

要是凑巧这里有人打算学习编程，以下这条消息对你将至关重要。Tiobe发布了2月份的编程语言排行榜，排在第一和第二的仍然是著名的Java和C，PHP则由去年的第五位上升至第三，C++和VB则分别下降了一位。上升势头最劲的是苹果的Objective-C和Google的Go语言，这肯定与苹果App Store和Android系统的走红有密切的关系。本月排行中两者分列12、13。

魔兽英雄榜可能导致离婚

一名美国男子最近杯具地与自己结婚四年的妻子离了婚。事情的经过是这名男子在妻子离家的几个晚上在魔兽中连续奋战，但却在妻子回家随口撒谎遮掩。可惜的是，他妻子从魔兽英雄榜（Wowarmory）的数据库找到了这名男子在过去几天中的操作记录。谎言揭穿后，争吵随之而来，并最终导致了离婚。国服英雄榜没有记录功能，因此国服玩家们暂时安全，台服玩家就要小心了。



苹果iPad硬件成本曝光



分析机构iSuppli以研究别人赚多少钱为专长，他们在没有拿到实物的情况下，已经苹果iPad的成本进行了估计。他们的结论是，苹果打算卖499的入门版iPad的硬件成本接近220美元。而售价高达829美元的32GB/3G版本的硬件成本还不到280美元，赚得更多。不过iSuppli估算的硬件只有屏幕、电池、处理器、存储单元和功能芯片，定制的电路板没有包括在内，更不用说加工、包装、物流成本。设计和宣传费用更不再计算之内。这样算来，苹果iPad勉强能有40%上下的利润，在业界也算不错就是了。

新乐器Beamz以激光做弦

乐器这东西大多需要很长的时间来逐步改善，所以现在流行的乐器年头都不算短了。可是前不久一家公司发布了一种叫做Beamz的新乐器，这种乐器的外形类似一个W（不分大小写），两侧共安装有六对激光收发装置。演奏者用手阻挡这些收发装置之间的激光束，就能演奏出动听或吵死人的音乐了。很明显，这个Beamz是一种电声乐器，因此它也能方便地改变音色，并演奏出不同的效果。不过这东西是USB接口的，必须连接电脑才能出声。



PS3千年虫拖垮PSN



2月28日，世界各地的大量PS3无法登陆PlayStation Network网络，并出现游戏程序崩溃等故障现象。此次故障的根源是类似“千年虫”的网络授时错误。引起这一问题的原因是，旧款PS3主机的内部时钟误将2010年识别为闰年，因此在2月28日结束后，系统时钟跳到了并不存在的“2010年2月29日”。由于PSN网络时钟为准确的3月1日，两者无法匹配，因而系统时钟被重置为2000年1月1日，造成了游戏成就信息混乱，游戏崩溃，部分游戏（含联网或成就系统功能）完全无法运行等诸多问题。而去年新推出的超薄版主机则没有问题。

转基因水稻即将上市



2009年末，国家农业部颁发了转基因水稻的安全证书。这意味着很快就能进行转基因水稻的商业化种植。中国农业部生物安全委员会成员黄大方说，中国将采用转基因技术来确保粮食供应的安全。但是在商业化种植开始之前，转基因作物仍需注册和展开生产试点，而这一过程至少需要三至五年。我们承认，为了解决不少于13亿人的吃饭问题，转基因技术有其必要性，但是转基因食品的安全性问题未得到证实之前，超市货架上的转基因大米你敢买吗？

Google的神秘域名流量占全世界的3%

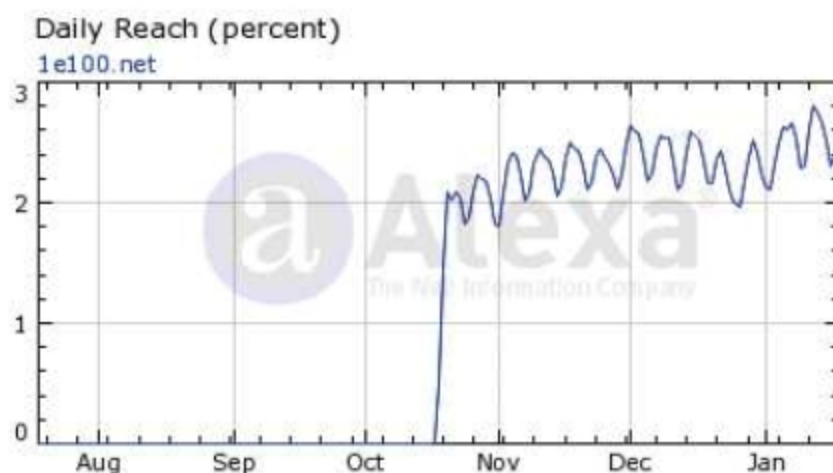

根据域名分析机构Alexa的统计，1e100.net被接近3%的互联网用户访问过，在全球排名中排在第44位，远远超过BBC、AOL和Apple.com。这个域名是用于识别网络中的服务器，以确定哪个域名分配到了哪一个IP地址，从而确保网络的工作正常。Google在去年9月注册了该域名，10月正式启用。1e100是Google名字含义的科学记数法—— $1 * 10^{100}$ (10 100) 的意思。

女性偏爱胡子拉碴

虽然大多数女性宣称身材高大、皮肤黝黑的英俊男性最让她们心动。但一项调查表明，女性更偏爱胡子拉碴的男性。在这项有2500名女性参与的调查中，91%的人更偏爱有些小缺陷的男性，而不是外表完美的帅哥。41%的女性最爱胡子拉碴的男性，各位科技Geek排在第二位，第三受欢迎的是胸毛。其它靠前的特征还包括：灰白头发，戴眼镜，以及球队的忠实粉丝（不含中超）。



Intel发布新一代同学PC

三年前，Intel发布了“同学PC”（Classmate PC）。转眼三年过去了，新“同学”变成了老“同学”，是时候发布新版的“同学PC”了。这位新同学搭载了新的Atom处理器N450，内存和硬盘容量都比上代机型有所提升，内置Wi-Fi，可选3G或WiMAX网络。6芯锂电池最高提供8.5小时续航时间。最重要的是，新同学使用了旋转屏幕设计，能变身成Tablet PC。10.1寸的屏幕也支持触摸和手写了。如此出色的设计，我都想给自己来一套。



本月最佳

此块开天窗

《Geek》：

首先，我们要说的是，大家的眼睛没有看错，我们的排版也没有出错，杂志的印刷也没有问题。这上面真的是一个天窗，而且是《Geek》杂志从创刊至今的第一个天窗。咱们小时候都通过各种先进革命事迹学过开天窗是一种无声的抗议，其实这期的天窗也是《Geek》的一次无声抗议。无他，只因各位忠实的读者朋友们在经历了《Geek》两年多的摧残后竟然还是如此的没创意。东少看完本期的读者调查表后哭了，哭得很伤心。用他自己的话来说就是看过没创意的，没见过这么没创意的；见过装正经的，没见过这么装正经的；仿佛自己看了数千份红头文件一样，这时间花得太不值得了。有这闲功夫还不如戴三块表去喝开水做俯卧撑锻炼又腰肌呢。《Geek》渴望创意、渴望理解、渴望沟通，要是创意、有想法、有激情、有冲动的四有Geek，请务必联系我们，要是你觉得写信麻烦，可以到我们论坛**bbs.mcgeek.com.cn**进行交流。

所以，众编辑一致决定本月准备送给大家的傲森 PA-333P 音箱，就放在编辑部替大家保管了。



傲森 PA-333P

（广西南宁）杜佳

改装 Xbox 360 的是你们吗，怎么相片上的人像老外？很想动手试试但是改装的细节太少了，我可不想杀死我的老朋友。介绍的电筒和卤素车灯都不错，但是能不能弄个能让人暂时失明 0.xx 秒的那种，要不晚上回家成天给开氙气远光灯的家伙欺负。厨房有关的东西再少点吧，那可是地狱啊！

《Geek》：

不管是老外还是“老内”；不管是“小外”还是“小内”；不管是白皮肤，还是黄皮肤甚至皮肤，只有你愿意都可以给《Geek》杂志投稿。科技是不分国界的。至于详细的操作过程，你可以私底下跟做这篇文章的老妖沟通。至于你想弄个让人暂时失明的灯，在技术上是完全可以做到的，战术手电就有让人暂时失明的功能。不过，即使你拥有这种设备，《Geek》也强烈反对你在别人驾驶时使用。要知道，在会车时，一个人变

“瞎子”总比两个人都变成“瞎子”强吧。还有，《Geek》是讲述生活中的科技，而民又以食为天，所以关于厨房的东西，《Geek》还是要涉及的。

（重庆）曹中源

STUFF 多贴近生活点，G-POINT 篇幅再多点，BIG PLAN 多实用点，INFO 多潮流点，SCIENCE MUSEUM 多普及点，RESEARCH 多简洁点，GADGET 多时尚点。总而言之，言而总之，内容多一点，页码多一点，价格不变，哈哈。

《Geek》：

作为《Geek》杂志编辑，我们也希望稿子编辑量能少点，稿件要求降低点，杂志售价再高点，杂志成本低点，读者更多点，影响力更大点。一句话，就是钱多活儿少。可是这完全不现实嘛。编辑工作是一分耕耘，半分收获，所以这个大哥就不要为难我们了。我们会尽力做好杂志的。

（重庆）曹中源

字体太小看不清楚！

《Geek》：

为了验证这位读者反映的问题，我们把当期的杂志拿给了社会各界人士观看，其中包括 2 岁的小朋友、9 岁的小学生、16 岁的初中生、18 岁的高中生……。通过各界人士获得的反馈结果是——我们的字体确实小了那么一点点。所以，从这期开始，我们将调整我们的字体大小，让读者们阅读起来更加舒适。

（宁夏 银川）

非常幸运，2010 年第 1 期《Geek》的读编交流栏目我获得了本月最佳，在这里表示感谢。同时，读编交流栏目那个不敢留姓名的编辑给了我两个非常淫荡的建议，目前这两个建议都基本实现。第一，我专门给每台柜员机修了专门的房间，挂上了“怕死别存”的灯箱，而且基本每天都在上演设备维护员和管理员的口水大战。这算是实现了第一个建议，但由于涉及个人隐私我就不上图了。第二，我们来不想这么早就把我的“闲的蛋疼之二号作品”请出来，不过你既然说了嘛那就请出来亮亮吧。上个月我就拆了一台报废柜员机的主机，用它的主板做了个“变形金刚”，本来想把它给你们寄过去，但是考虑到它里面还有很多重要的数据，而且把它寄过去我就没 U 盘用了，所以还是等“闲的蛋疼之三号作品”做好以后再给你们吧。上图为证。



《Geek》：

不得不承认，你这小子手还挺巧的，又捣腾出来一个新玩意儿。希望你的巧手发扬广大，冲出国门，走向世界。还

有一件事就是，你为什么就舍不得给《Geek》杂志投稿呢？怕《Geek》杂志给不起稿费么？

（新疆 和田）谭凯剑

我会中奖吗，2009年年终的调查问卷表我填了一份手工邮寄的（我的字是不是很难看，所以没被抽中），我还在网上提交了好几份电子调查表，有我本人的还有我老婆的，以及七大姑八大姨，为什么？为什么连小奖没中？概率论？不管怎样追求不变，为了报复，我要把每期的《Geek》都狠狠地看好几遍。

《Geek》：

我们很欣赏你的报复风格，但你若能向周围亲朋好友宣传《Geek》杂志来作为报复的话，那就更好了。至于你为什么没有中奖，其实我们也很纳闷，抽奖程序难道跟你有仇，就是不抽你？难道是你的信息进了抽奖黑名单（纯属假设），难道真的是传说中的RP问题？不过，我们相信彩票店里常见的一句话：“多买少买，多少要买；早中晚中，早晚要中。”所以，你还是有机会的。

（广东 深圳）童晓君

我准备订阅《Geek》。所谓知而后行，订阅之前，我想问一问有关订阅《Geek》的问题。第一是邮寄方式，学校里收信很可能延时太久，且不安全。第二，期末是在家的，回家后，《Geek》不是要下一个学期才收得到，寒假还好，暑假……。还有最后一个问题，有没有折打的，毕竟，我还是个学生仔，饭钱还是家人给的（脸红啊！）。

《Geek》：

我们建议，最好采用挂号方式邮寄杂志。挂号信需要你签收的，所以相对来说安全不少。但至于伟大的中国邮政需要多久才能将杂志寄到你那里，我们也说不准。请见谅。至于第二个问题，请欢迎直接骚扰我们的读者服务部，他们能给你迅捷的答复。读者服务部电话：023-65321711，杂志的版权页也能查询到电话。至于折扣，订阅全年杂志当然有折扣啊！具体详情，请骚扰我们的读者服务部，电话是023-65321711，杂志的版权页也能查询到电话（重复了）。

《Geek》2010年 第01期获奖名单

| | | |
|-----|------|------|
| 邱振宁 | 男 | 广东深圳 |
| 蒋云 | 男 | 江苏镇江 |
| 顾中良 | 男 | 安徽合肥 |
| 易昱 | 男 | 湖南邵阳 |
| 鲍首亮 | 男 | 上海市 |
| 王可 | 男 | 贵州遵义 |
| 刘婷 | 女 | 陕西咸阳 |
| 胡玉 | 女 | 四川成都 |
| 冯婉心 | 女 | 海南三亚 |
| 程晓东 | 东方不败 | 宁夏中宁 |

在这里恭喜以上10位朋友获得傲森CD-100耳机1副，希望你们在优美的音乐中迎接“春天”的到来。不过，在冰河解冻、彩蝶纷飞、狗熊撒欢、春暖花开、万物复苏的时节，大家还是要注意人身安全。

| | | |
|-----|---|------|
| 于伟 | 男 | 天津市 |
| 张琳琳 | 女 | 辽宁鞍山 |

诺基亚E71成为了一代街机，其升级版E72看来也有成为街机的潜质。虽然各位编辑都舍不得这么好的两部手机离开编辑部，但做出的承诺不能不兑现。所以这两部手机，你们赶快拿走，不要让我们眼馋。

富士 FinePix REAL 3D W1 1台
RMB 3800

傲森CD-100耳机 10个
RMB 78



提供奖品

| | |
|-----------------------|-----|
| 富士 FinePix REAL 3D W1 | 1台 |
| 傲森CD-100耳机 | 10个 |



活动说明：

- 1.让调查表来得更猛烈些吧！
 - 2.若对咱们的杂志有其他意见和建议，请另附页说明（不影响调查答卷的有效性）。
 - 3.本次问卷调查从即日起开始，到2010年4月15日结束，信件以邮戳时间为准，邮件以发送时间为准。复印无效、E-mail有效。如果你选择E-mail回函，请一定在邮件主题处注明：“2010年第3期调查表”。
- 邮寄地址：重庆市渝北区洪湖西路18号远望资讯《Geek》编辑部
 邮政编码：401121 E-mail: geek.editor@gmail.com

本次活动最终解释权归《Geek》编辑部所有

微型计算机Geek 2010第3期

简介：《微型计算机 Geek》杂志

(MicroComputer Geek, MCG) 杂志是《微型计算机》杂志升华和提高，表示与《微型计算机》杂志的关联同时，指出了该刊的报道方向。

重点在传播科技知识，推广Geek文化的时尚杂志。

这本《微型计算机 Geek》杂志将从大众的日常生活出发，深度挖掘大众身边的蕴含的科技信息，并以最现代，最流行的方式呈现给大众，满足大众越来越高的知识需求欲望。让你成为一个想把身边发生的一切事物都探寻个究竟的大师级极客。

《MCG》全国发行，定价人民币10元，采用120页全彩印刷，是一本提供泛科技知识性内容，讲述生活中科技的时尚杂志。《MCG》用新潮的语言，流行尚杂志的视觉风格来展示内容，带给读者流畅的阅读快感。《MCG》除了将电脑、电子方面的科学技术、产品和事件作为主要报道方向外，还将传播汽车、机械、物理、化学、材料、能源等与生活密切相关的科技信息，并提倡一种新时代的DIY理念，让读者可以亲自体验科技改变生活的快感。此外，《MCG》还将营造科技生活的文化氛围，报道典型的Geek人群，以及他们常用的日常消费品，全方位引领Geek风潮。

说明：

本PDF文件是完全功能无限制的，可以自由对本文件进行编辑，打印，提取，转化格式等操作。

注意：

强烈推荐用官方Acrobat Reader软件100%模式来查看。

申明：

制作此PDF目的纯粹为测试PDF制作能力和供大家共同研究PDF格式，以及测试网站下载带宽。用于其他用途产生的后果与本人无关，责任自负

请支持正版，购买杂志阅读

栏目

STUFF

兼容并包 简约奢华 华裔设计师姜杰文
不要让嘴一直不停
光脚不怕穿鞋的
激光炮打蚊子
同性恋基因是怎样延续的
高玩天注定
超级地球被发现
海里的活祖宗
隐藏的和谐，工匠之精神
带来供能革命的 Bloom Box
摆脱电池新希望
皱纹不再有
疯狂的司机有助于改善交通
避孕套和安全套有别
提高画质的新希望

G - POINT

从高山到大海的极限运动
驾照考试最佳通过方案分析

BIG PLAN

自制山寨电子显微镜
两分钟搞定早餐
高级定制！Geek专属版Moleskine
曲面本本桌DIY
吃的是“便便”？
300！

INFO

游戏
宿醉，男人的权利和狂想
玩转猫鼠游戏
好戏正上演
王牌大荐碟
国内影讯
还真就不能相信眼睛！
音乐

SCIENCE MUSEUM

伽利略：其实，我是一个Geek！
抓住声音的痕迹
从白手起家到富甲天下

RESEARCH

交通工具的迷思
食品标签背后的真相

地主级商务手机
联想TD版O1
汽车加油口应该在哪边

S T O R Y

从谋生到必备技能
因为喜爱，所以收藏！

G A G D E T

小轮的精彩世界
点头Y e s 摇头N o
来来去去
要的就是面子，玩的就是性能
魅力不只因为薄
决战C E S
囧外设
爆笑网文
新闻
读编交流